

# BETRIEBSANLEITUNG

Betrieb  
Wartung  
Technische Daten

Alle Informationen in dieser Betriebsanleitung sind zum Zeitpunkt der Veröffentlichung aktuell. Genesis behält sich jedoch das Recht vor, jederzeit Änderungen vorzunehmen, um unsere Politik der kontinuierlichen Produktverbesserung durchzuführen.

Dieses Handbuch gilt für alle Fahrzeugmodelle und enthält Beschreibungen und Erläuterungen zu Sonderausstattungen sowie zur Serienausstattung.

Aus diesem Grund können Sie in diesem Handbuch Inhalte vorfinden, die für Ihre spezifische Fahrzeugkonfiguration möglicherweise nicht zutreffend sind.

Bitte beachten Sie, dass einige Modelle mit einem Rechtslenker (RHD) ausgestattet sind. Die Erläuterungen und Abbildungen für einige Bedienungen in RHD-Modellen sind seitenverkehrt zu denen in diesem Handbuch.

## **VORSICHT: ÄNDERUNGEN AN IHREM FAHRZEUG DER MARKE GENESIS**

Ihr Fahrzeug der Marke Genesis darf in keiner Weise verändert werden. Solche Modifikationen können die Leistung, Sicherheit oder Haltbarkeit Ihres Fahrzeugs der Marke Genesis beeinträchtigen und darüber hinaus die Bedingungen der beschränkten Garantien für das Fahrzeug verletzen. Bestimmte Änderungen können auch gegen Bestimmungen verstoßen, die vom Verkehrsministerium und anderen staatlichen Stellen in Ihrem Land erlassen wurden.

## **INSTALLATION VON SPRECHFUNKGERÄT ODER MOBILTELEFON**

Ihr Fahrzeug ist mit einer elektronischen Kraftstoffeinspritzung und anderen elektronischen Komponenten ausgestattet. Es ist möglich, dass ein nicht ordnungsgemäß installiertes/eingestelltes Sprechfunkgerät oder Mobiltelefon elektronische Systeme beeinträchtigt. Aus diesem Grund empfehlen wir Ihnen, die Anweisungen des Funkgeräteherstellers sorgfältig zu befolgen oder sich wegen Sicherheitshinweisen oder besonderen Anweisungen bei Installation solcher Geräte an Ihren Vertragshändler für Markenprodukte von Genesis zu wenden.

## **WARNUNG! (AUSSTATTUNGSABHÄNGIG)**

Das Fahrzeug ist mit einem Gerät des paneuropäischen eCall-Systems bzw. des eCall-Systems der VAE zur Verständigung von Notrufdiensten ausgestattet. Jeder eigenständige oder unbefugte Eingriff in das paneuropäische eCall-System bzw. eCall-System der VAE, in Fahrzeugsysteme und deren Komponenten sowie der Einbau von Geräten, die nicht vom Fahrzeughersteller und/oder vom Genesis-Vertragshändler empfohlen werden, kann zu einer Fehlfunktion des Geräts für das paneuropäische eCall-System bzw. das eCall-System der VAE führen, Fehleralarme auslösen sowie einen Ausfall des Geräts (im Auto) bei Verkehrsunfällen oder anderen Unfällen verursachen, wenn Sie einen Notdienst benötigen.

Dies kann gefährlich sein und Ihr Leben bedrohen!

## WARNUNG: SICHERHEITS- UND FAHRZEUGSCHÄDEN

Dieses Handbuch enthält Informationen mit den Bezeichnungen GEFAHR, WARNUNG, VORSICHT und HINWEIS.

Diese Titel weisen auf Folgendes hin:



### **GEFAHR**

**GEFAHR** weist auf eine gefährliche Situation hin, die zum Tod oder zu schweren Verletzungen führt, wenn sie nicht vermieden wird.



### **WARNUNG**

**WARNUNG** weist auf eine gefährliche Situation hin, die zum Tod oder zu schweren Verletzungen führen kann, wenn sie nicht vermieden wird.



### **VORSICHT**

**VORSICHT** weist auf eine gefährliche Situation hin, die bei Nichtbeachtung zu leichten oder mittelschweren Verletzungen führen kann.

### **HINWEIS**

**HINWEIS** weist auf eine Situation hin, die zu Fahrzeugschäden führen kann, wenn sie nicht vermieden wird.

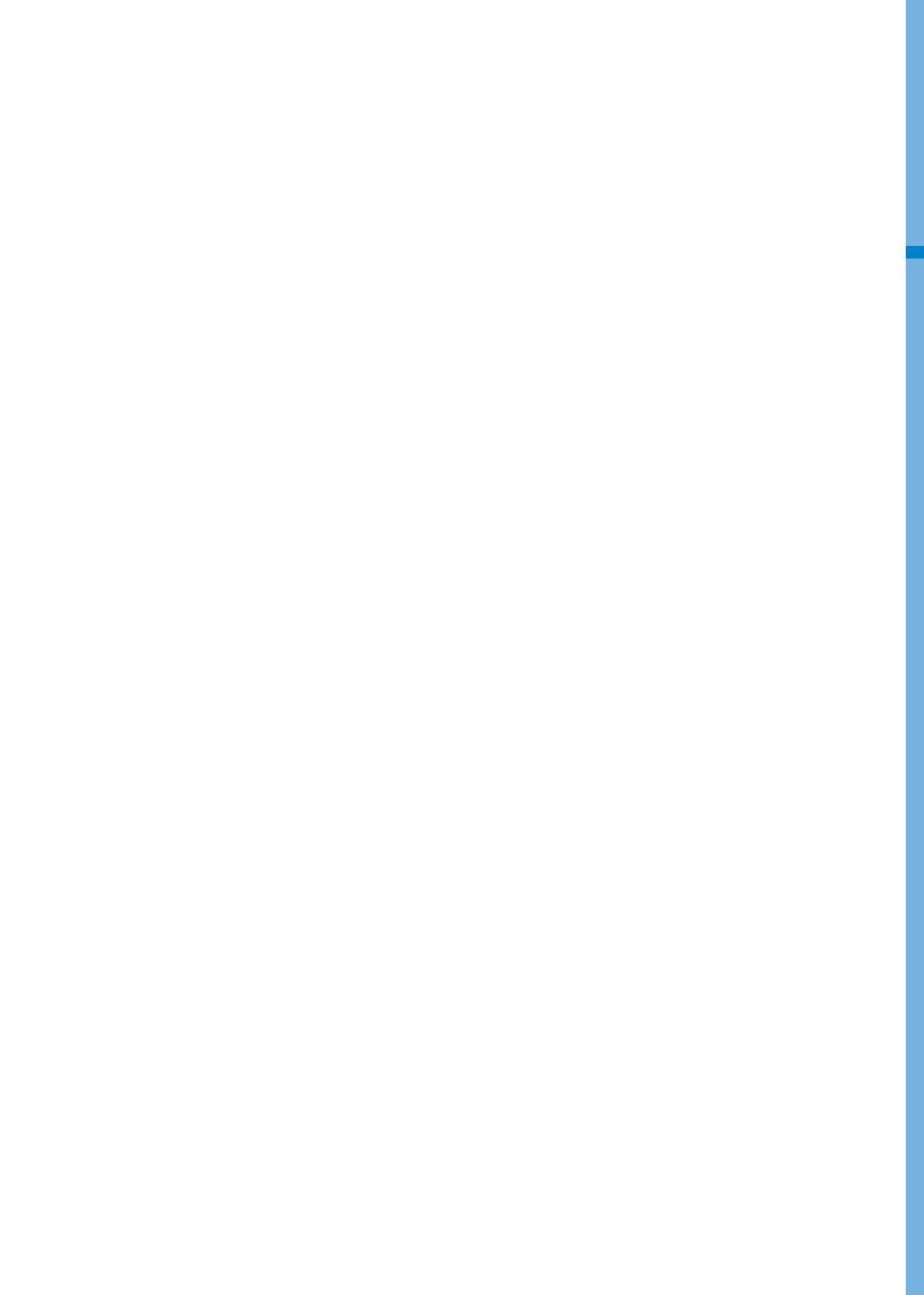



## Inhaltsverzeichnis

Vorwort	1
Fahrzeuginformationen	2
Sicherheitssystem	3
Kombiinstrument	4
Komfortfunktionen	5
Fahrhinweise	6
Fahrerassistenzsystem	7
Notsituationen	8
Wartung	9
Inhalt	I

# 1. Vorwort

---

Vorwort .....	1-2
Motorgesellschaft der Marke Genesis.....	1-2
Verwendung dieses Handbuchs .....	1-3
Sicherheitshinweise.....	1-3
Kraftstoffvorschriften .....	1-4
Benzinmotor .....	1-4
Dieselmotor .....	1-7
Fahrzeugmodifikationen .....	1-8
Einfahrverfahren für das Fahrzeug .....	1-9
Rückgabe von altfahrzeugen (europa) .....	1-9

## VORWORT

Herzlichen Glückwunsch und vielen Dank, dass Sie sich für ein Fahrzeug von Genesis entschieden haben. Wir freuen uns, dass Sie Teil der wachsenden Gemeinschaft anspruchsvoller Menschen werden wollen, die ein Fahrzeug der Marke Genesis fahren. Wir sind sehr stolz auf die moderne Technik und die hochwertige Konstruktion jedes von uns gebauten Fahrzeugs der Marke Genesis.

In Ihrer Bedienungsanleitung werden Sie mit den Funktionen und der Bedienung Ihres neuen Fahrzeugs der Marke Genesis vertraut gemacht. Lesen Sie diese Betriebsanleitung sorgfältig durch, bevor Sie mit Ihrem neuen Fahrzeug fahren, und machen Sie sich mit Ihrem neuen Fahrzeug der Marke Genesis vertraut, damit Sie es voll und ganz genießen können.

Diese Betriebsanleitung enthält wichtige Sicherheitsinformationen und Anweisungen, um Sie mit den Bedienelementen und Sicherheitsfunktionen Ihres Fahrzeugs vertraut zu machen, damit Sie Ihr Fahrzeug sicher bedienen können.

Diese Betriebsanleitung enthält auch Informationen zur Wartung, um den sicheren Betrieb des Fahrzeugs zu verbessern. Sie sollten alle Service- und Wartungsarbeiten an Ihrem Fahrzeug von einer Vertragswerkstatt für Markenprodukte von Genesis ausführen lassen. Genesis-Vertragswerkstätten sind bereit, qualitativ hochwertigen Service, Wartung und sonstige Unterstützung zu leisten.

Diese Betriebsanleitung sollte als fester Bestandteil Ihres Fahrzeugs betrachtet und im Fahrzeug aufbewahrt werden, damit Sie jederzeit darauf zugreifen können. Die Betriebsanleitung sollte im Fahrzeug verbleiben, wenn Sie es verkaufen, um dem nächsten Besitzer wichtige Betriebs-, Sicherheits- und Wartungsinformationen zu geben.

## MOTERGESELLSCHAFT DER MARKE GENESIS



### VORSICHT

**Durch Verwendung von Kraftstoffen und Schmierstoffen schlechter Qualität, die nicht den Spezifikationen für Fahrzeuge der Marke Genesis entsprechen, können schwere Verbrennungsmotor- und Getriebeschäden verursacht werden. Verwenden Sie immer hochwertige Kraft- und Schmierstoffe, die den auf Seite 2-17 im Abschnitt „Fahrzeugspezifikationen“ der Betriebsanleitung aufgeführten Spezifikationen entsprechen.**

Copyright 2023 Genesis Alle Rechte vorbehalten. Dieses Dokument darf ohne vorherige schriftliche Genehmigung von Genesis weder reproduziert noch in einer Datenbank gespeichert oder auf irgendeine Art und Weise übertragen werden.

## VERWENDUNG DIESES HANDBUCHS

Wir möchten Ihnen helfen, die größtmögliche Fahrfreude mit Ihrem Fahrzeug zu erlangen. Ihre Bedienungsanleitung kann Sie dabei auf vielfältige Art und Weise unterstützen. Wir empfehlen deshalb, dass Sie unbedingt das gesamte Handbuch lesen. Lesen Sie die Abschnitte **WARNUNG** und **VORSICHT** im Handbuch, um die Gefahr von Todesfällen oder Verletzungen zu minimieren.

Abbildungen ergänzen die Texte in diesem Handbuch, um zu verdeutlichen, wie Sie optimale Freude an Ihrem Fahrzeug haben können. Wenn Sie Ihre Bedienungsanleitung lesen, werden Sie über Ausstattungsmerkmale, wichtige Sicherheitsinformationen und Fahrhinweise unter verschiedenen Bedingungen informiert.

Die Aufteilung dieses Handbuchs ist im Inhaltsverzeichnis dargestellt. Verwenden Sie das Stichwortverzeichnis, wenn Sie ein spezielles Thema oder einen bestimmten Bereich suchen; dieses enthält eine alphabetische Auflistung aller Informationen in Ihrem Handbuch.

**Abschnitte:** Dieses Handbuch besteht aus neun Kapiteln und einem Stichwortverzeichnis. Jedes Kapitel beginnt mit einer kurzen Inhaltsübersicht. Aus dieser Übersicht können Sie sofort ersehen, ob die von Ihnen gesuchte Information in diesem Kapitel vorhanden ist.

## SICHERHEITSHINWEISE

Ihre Sicherheit und die Sicherheit anderer sind sehr wichtig. In dieser Betriebsanleitung finden Sie viele Sicherheitsvorkehrungen und Bedienverfahren. Diese Informationen machen Sie auf mögliche Gefahren aufmerksam, die Sie oder andere verletzen sowie Ihr Fahrzeug beschädigen könnten.

Sicherheitshinweise auf den Fahrzeugetiketten und in diesem Handbuch beschreiben diese Gefahren und was zu tun ist, um die Risiken zu vermeiden oder zu reduzieren.

Warnhinweise und Anweisungen in dieser Betriebsanleitung dienen Ihrer Sicherheit. Die Nichtbeachtung der Sicherheitshinweise und Anweisungen kann zu schweren Verletzungen oder zum Tod führen.

In diesem Handbuch werden **GEFAHR**, **WARNUNG**, **VORSICHT**, **HINWEIS** und das **SICHERHEITSWARNSYMBOL** verwendet.



Dies ist das Sicherheitswarnsymbol. Es wird verwendet, um Sie auf mögliche Verletzungsgefahren aufmerksam zu machen. Beachten Sie alle Sicherheitshinweise, die diesem Symbol folgen, um mögliche Verletzungen oder den Tod zu vermeiden. Das Sicherheitswarnsymbol steht vor den Signalwörtern **GEFAHR**, **WARNUNG** und **VORSICHT**.



### **GEFAHR**

**GEFAHR** weist auf eine gefährliche Situation hin, die zum Tod oder zu schweren Verletzungen führt, wenn sie nicht vermieden wird.



### **VORSICHT**

**VORSICHT** weist auf eine gefährliche Situation hin, die bei Nichtbeachtung zu leichten oder mittelschweren Verletzungen führen kann.



### **WARNUNG**

**WARNUNG** weist auf eine gefährliche Situation hin, die zum Tod oder zu schweren Verletzungen führen kann, wenn sie nicht vermieden wird.

### **HINWEIS**

**HINWEIS** weist auf eine Situation hin, die zu Fahrzeugschäden führen kann, wenn sie nicht vermieden wird.

## KRAFTSTOFFVORSCHRIFTEN

### Benzinmotor

#### **Bleifreies Benzin**

Für eine optimale Fahrzeugleistung empfehlen wir Ihnen, unverbleites Benzin mit einer Oktanzahl von 95 ROZ / 91 AKI oder höher zu verwenden. Sie können auch bleifreies Benzin der Oktan-Klassifikation RON 91-94 / AKI 87-90 verwenden, dies kann jedoch die Leistung Ihres Fahrzeuges beeinträchtigen. (Verwenden Sie keine mit Methanol versetzten Kraftstoffe.)

Ihr neues Fahrzeug ist so konstruiert, dass die maximale Leistung mit BLEIFREIEM BENZIN erreicht wird und gleichzeitig die Emissionen und der Zündkerzenverschleiß minimiert werden.

#### **HINWEIS**

**VERWENDEN SIE NIEMALS VERBLEITEN KRAFTSTOFF.** Verbleiter Kraftstoff ist schädlich für den Katalysator, beschädigt die Lambdasonden des Motorsteuerungssystems und beeinträchtigt die Abgasregelung.

Füllen Sie niemals andere als die angegebenen Reinigungsmittel in das Kraftstofftank ein (wir empfehlen Ihnen, sich an einen Vertragshändler für Markenprodukte von Genesis zu wenden.)



#### **WARNUNG**

- Tanken Sie nicht weiter, nachdem sich die Zapfpistole beim Tanken automatisch abgestellt hat.
- Vergewissern Sie sich immer, dass der Tankdeckel fest aufgeschraubt ist, damit im Fall eines Unfalls kein Kraftstoff auslaufen kann.

### ***Benzin mit Alkohol- und Methanolzusätzen***

Gasohol, eine Mischung aus Benzin und Ethanol (auch als Ethylalkohol bekannt), und Benzin oder Gasohol mit Methanolzusatz (auch als Methylalkohol bekannt) werden neben oder statt verbleitem oder bleifreiem Benzin angeboten.

Verwenden Sie kein Gasohol mit mehr als 10% Ethanol und kein Benzin oder Gasohol, das Methanol enthält. Beide Kraftstoffe können Fahrprobleme und Schäden am Kraftstoffsystem, an der Motorsteuerung und der Emissionssteuerung verursachen.

Verwenden Sie keinerlei Ethanol-Benzin-Kraftstoffe, wenn Fahrprobleme auftreten.

Fahrzeugschäden oder Fahrprobleme sind nicht von der Herstellergarantie abgedeckt, wenn sie durch Folgendes verursacht wurden:

1. Ethanol-Benzin-Kraftstoff mit mehr als 10% Ethanol.
2. Methanol enthaltendes Benzin oder Methanol enthaltender Ethanol-Benzin-Kraftstoff
3. Verbleiter Kraftstoff oder verbleiter Ethanol-Benzin-Kraftstoff

### **HINWEIS**

**Verwenden Sie niemals eine Benzinmischung (Gasohol), die Methanol enthält. Stoppen Sie die Verwendung einer Benzinmischung (Gasohol), wenn die Fahreigenschaften beeinträchtigt werden.**

### ***Sonstige Kraftstoffe***

Verwendung von Kraftstoffzusätzen wie:

- Silikon-Kraftstoffzusatz
- MMT (Mangan, Mn) Kraftstoffzusatz
- Ferrocen (eisenhaltig) Kraftstoffzusatz
- Andere Kraftstoffzusätze auf Metallbasis

kann zu Fehlzündungen des Zylinders, zu schlechter Beschleunigung, zum Abwürgen des Motors, zur Beschädigung des Katalysators oder zu anormaler Korrosion führen, den Verbrennungsmotor beschädigen und die Lebensdauer des Antriebsstrangs insgesamt verkürzen.

### **HINWEIS**

**Schäden am Kraftstoffsystem oder Leistungsprobleme, die durch die Verwendung dieser Kraftstoffe verursacht wurden, sind nicht durch Ihre Neuwagengarantie abgedeckt.**

### **Verwendung von MTBE**

Genesis empfiehlt, keine Kraftstoffe für Ihr Fahrzeug zu verwenden, die über 15,0 Volumenprozent MTBE (Methyl-Tertiär- Butyl-Ether / Sauerstoffgehalt 2,7 %) enthalten. Kraftstoff, der über 15,0 Volumenprozent MTBE (Sauerstoffgehalt 2,7%) enthält, kann die Fahrzeugleistung reduzieren und zu einer Verdampfungssperre oder zu schlechtem Anlassverhalten führen.

### **HINWEIS**

**Ihre Neuwagengarantie deckt Schäden des Kraftstoffsystems und Leistungsprobleme nicht ab, wenn diese durch die Verwendung von Kraftstoffen verursacht wurden, die Methanol oder über 15,0 Volumenprozent MTBE (Methyl-Tertiär-Butyl-Ether / Sauerstoffgehalt 2,7%) enthalten.**

### **Verwenden Sie kein Methanol**

Kraftstoffe mit Methanol (Holzspiritus) sollten nicht in Ihrem Fahrzeug verwendet werden. Diese Kraftstoffart kann die Fahrzeugleistung reduzieren und Komponenten des Kraftstoffsystems, des Motorsteuerungssystems und der Abgasregelung beschädigen.

### **Kraftstoffzusätze**

Genesis empfiehlt, unverbleites Benzin mit einer Oktanzahl von 95 ROZ / 91 AKI oder höher zu verwenden. Für Kunden, die keine Benzin guter Qualität verwenden und Probleme beim Starten haben oder deren Motor unruhig läuft, wird gemäß **Wartungsplan** eine Flasche Additiv im Kraftstofftank empfohlen (**siehe Kapitel 9, „Normaler Wartungsplan“**).

Kraftstoffzusätze erhalten Sie von Ihrem Vertragshändler für Markenprodukte von Genesis zusammen mit Informationen zu deren Verwendung. Mischen Sie diese nicht mit anderen Zusätzen.

### **Fahrzeugeinsatz im Ausland**

Wenn Sie Ihr Fahrzeug in einem anderen Land fahren möchten, stellen Sie Folgendes sicher:

- Sind alle Bestimmungen zur Anmeldung und Versicherung beachtet worden?
- Ist der geeignete Kraftstoff erhältlich?

## Dieselmotor

### **Dieseldieselkraftstoff**

Der Dieselmotor darf nur mit kommerziell erhältlichem Dieseldieselkraftstoff betrieben werden, der EN 590 oder einen vergleichbaren Standard erfüllt. (EN steht für „europäische Norm“). Verwenden Sie kein Marinedieselloil, Heizöle oder ungenehmigte Kraftstoffadditive, da diese den Verschleiß erhöhen und Schäden am Motor und am Kraftstoffsystem verursachen.

Die Verwendung ungenehmigter Kraftstoffe bzw. Kraftstoffadditive führt zu einer Beschränkung Ihrer Gewährleistungsrechte.

Dieseldieselkraftstoff mit einer Cetanzahl von über 51 wird in Ihrem Fahrzeug verwendet. Wenn zwei Arten von Dieseldieselkraftstoff erhältlich sind, verwenden Sie Sommer- bzw. Winterkraftstoff entsprechend den folgenden Temperaturbedingungen.

- Über -5 °C (23°F)... Sommer-Dieseldieselkraftstoff.
- Unter -5 °C ... Winter-Dieseldieselkraftstoff.

Beobachten Sie den Kraftstoffstand im Tank sehr sorgfältig: Wenn der Motor aufgrund Kraftstoffmangel stoppt, müssen die Kreise vollständig gespült werden, um einen Neustart zu ermöglichen.

### **HINWEIS**

**Lassen Sie kein Benzin oder Wasser in den Tank eindringen. Bei Eindringen von Benzin oder Wasser müssten der Tank abgelassen und die Leitungen entleert werden, um Störungen der Einspritzpumpe und Motorschäden zu vermeiden.**

### **HINWEIS**

#### **Dieseldieselkraftstoff (bei Ausstattung mit DPF)**

**Es wird empfohlen, regulierten Dieseldieselautomobilkraftstoff für Dieselfahrzeuge zu verwenden, die mit dem DPF-System ausgestattet sind. Bei Verwendung von Dieseldieselkraftstoff mit hohem Schwefelgehalt (über 50 ppm Schwefel) und nicht spezifizierten Additiven kann das DPF-System beschädigt werden und weißer Rauch austreten.**



### **Biodiesel**

Kommerziell verfügbare Dieselmischungen mit höchstens 7% Biodiesel, die als B7-Diesel bezeichnet werden, können in Ihrem Fahrzeug eingesetzt werden, wenn der Biodiesel die Norm EN 14214 oder gleichwertige Spezifikationen erfüllt. (EN steht für „europäische Norm“). Die Verwendung von Biokraftstoffen mit mehr als 7% aus Raps-Methylester (RME), Fettsäure-Methylester (FAME), Pflanzenöl-Methylester (VME) usw. oder Mischen von Diesel mit mehr als 7% Biodiesel verursacht verstärkten Verschleiß und Schäden am Motor- und Kraftstoffsystem. Die Reparatur bzw. der Austausch von verschlissenen oder beschädigten Komponenten aufgrund der Verwendung von nicht genehmigten Kraftstoffen ist nicht von der Herstellergarantie abgedeckt.

#### **HINWEIS**

- **Verwenden Sie niemals Kraftstoffe, die nicht die neueste Spezifikation der Petroleumbbranche erfüllen.**
- **Versuchen Sie niemals, Kraftstoffadditive oder Behandlungen zu verwenden, die vom Fahrzeughersteller nicht empfohlen bzw. anerkannt sind.**

## **FAHRZEUGMODIFIKATIONEN**

- Das Fahrzeug darf in seiner Bauart nicht verändert werden. Fahrzeugmodifikationen können die Leistung, Sicherheit und Lebenserwartung Ihres Fahrzeugs beeinträchtigen und unter Umständen sogar gegen geltende Sicherheits- und Umweltbestimmungen verstoßen.  
Darüber hinaus werden Schäden und Leistungseinbußen, die aus bauartlichen Veränderungen resultieren, nicht von der Garantie abgedeckt.
- Wenn Sie unzulässige elektronische Geräte verwenden, kann dies zu einer ungewöhnlichen Funktion des Fahrzeugs, zu Kabelschäden, zur Entladung der Batterie und zu einem Brand führen. Verwenden Sie aus Sicherheitsgründen keine unzulässigen elektrischen Geräte.

#### **HINWEIS**

**Einige Warntöne (einschließlich Begrüßungs-/Abschiedston usw.) werden durch die externen Verstärker erzeugt. Wenn erforderlich, empfehlen wir den Kauf von Genesis-Ersatzteilen, um einen externen Verstärker auszutauschen. Nicht autorisierte Produkte können eine Fehlfunktion der externen Verstärker verursachen.**

## EINFahrVERFAHREN FÜR DAS FAHRZEUG

Durch Einhaltung einiger einfacher Vorsichtsmaßnahmen während der ersten 1 000 km (600 Meilen) können Sie die Fahrzeugleistung, die Wirtschaftlichkeit und die Lebensdauer Ihres Fahrzeugs erhöhen.

- Lassen Sie den Motor nicht mit hoher Drehzahl laufen.
- Vermeiden Sie plötzliches Beschleunigen während der Fahrt.
- Fahren Sie nicht über längere Zeiträume mit denselben Motordrehzahlen, weder mit hohen noch mit niedrigen. Unterschiedliche Motordrehzahlen sind nötig, um den Motor ordnungsgemäß einzufahren.
- Vermeiden Sie abruptes Anhalten, außer in Notfällen, damit die Bremsen sich ordnungsgemäß einfahren.
- Kraftstoffverbrauch und Motorleistung können je nach Einfahrvorgang des Fahrzeugs variieren und sich nach einer Fahrleistung von ca. 6.000 km (4.000 Meilen) stabilisieren. Neue Motoren verbrauchen während der Einfahrphase des Fahrzeugs möglicherweise mehr Öl.
- Ziehen Sie keinen Anhänger während der ersten 2000 km (1200 Meilen) des Fahrzeugbetriebs.

## RÜCKGABE VON ALTFahrZEUGEN (EUROPA)

Genesis fördert eine umweltfreundliche Behandlung von Altfahrzeugen und bietet die Rücknahme Ihres Fahrzeugs der Marke Genesis gemäß der EU-Altfahrzeugrichtlinie an.

Detaillierte Informationen erhalten Sie auf Ihrer nationalen Homepage von Genesis.

## 2. Fahrzeuginformationen

Frontansicht .....	2-2
Rückansicht.....	2-4
Innenausstattung im Überblick (I).....	2-6
Innenausstattung im Überblick (II).....	2-7
Übersicht über die Mittelkonsole (I).....	2-8
Übersicht über die Mittelkonsole (II).....	2-9
Lenkradsteuerung-Überblick.....	2-10
Motorraum im Überblick.....	2-12
Abmessungen .....	2-13
Motor .....	2-13
Glühlampen-Wattzahl.....	2-14
Reifen und Räder .....	2-15
Tragfähigkeits- und Geschwindigkeitsindex von Reifen .....	2-16
Klimaanlage.....	2-16
Fahrzeuggewicht und Laderaumgröße .....	2-16
Empfohlene Schmiermittel und Füllmengen.....	2-17
Empfohlene SAE-Viskositäten.....	2-18
Fahrzeug-Identifizierungs-Nummer (VIN).....	2-20
Aufkleber „Typengenehmigung“ .....	2-20
Aufkleber Reifendruck/Spezifikation .....	2-21
Motornummer.....	2-21
Schild des Klimaanlagenkompressors.....	2-22
Konformitätserklärung .....	2-22
Tankschild.....	2-23
Benzinmotor .....	2-23
Dieselmotor .....	2-24

## FRONTANSICHT

■ Frontansicht (Typ A)



- |                                |            |   |            |
|--------------------------------|------------|---|------------|
| 1. Motorhaube .....            | 5-44       | 6. Schiebedach .....                                | 5-39       |
| 2. Scheinwerfer.....           | 5-61, 9-74 | 7. Wischerblätter<br>Windschutzscheibenwischer..... | 5-76, 9-38 |
| 3. Seitliche Blinkleuchte..... | 9-77       | 8. Fenster .....                                    | 5-34       |
| 4. Reifen und Räder.....       | 9-44       | 9. Frontradar .....                                 | 7-4        |
| 5. Außenspiegel .....          | 5-31       |   |            |

■ Frontansicht (Typ B)



**Die tatsächliche Form kann von der Abbildung abweichen.**

ORG3SP011001

- |                                |            |                                |            |
|--------------------------------|------------|--------------------------------|------------|
| 1. Motorhaube .....            | 5-44       | 6. Schiebedach .....           | 5-39       |
| 2. Scheinwerfer.....           | 5-61, 9-74 | 7. Wischerblätter              |            |
| 3. Seitliche Blinkleuchte..... | 9-77       | Windschutzscheibenwischer..... | 5-76, 9-38 |
| 4. Reifen und Räder.....       | 9-44       | 8. Fenster .....               | 5-34       |
| 5. Außenspiegel.....           | 5-31       | 9. Frontradar .....            | 7-4        |

## RÜCKANSICHT

■ Rückansicht (Typ A)



- |                               |      |                                    |       |
|-------------------------------|------|------------------------------------|-------|
| 1. Tür.....                   | 5-11 | 6. Taste zum Öffnen/Schließen der  |       |
| 2. Tankklappe.....            | 5-56 | Kofferraumklappe.....              | 5-45  |
| 3. Hintere Kombileuchten..... | 9-77 | 7. Dritte Bremsleuchte .....       | 9-78  |
| 4. Rückfahrleuchte .....      | 9-77 | 8. Antenne.....                    | 5-116 |
| 5. Kofferraum .....           | 5-45 | 9. Weitwinkel-Rückfahrkamera ..... | 7-149 |

■ Rückansicht (Typ B)

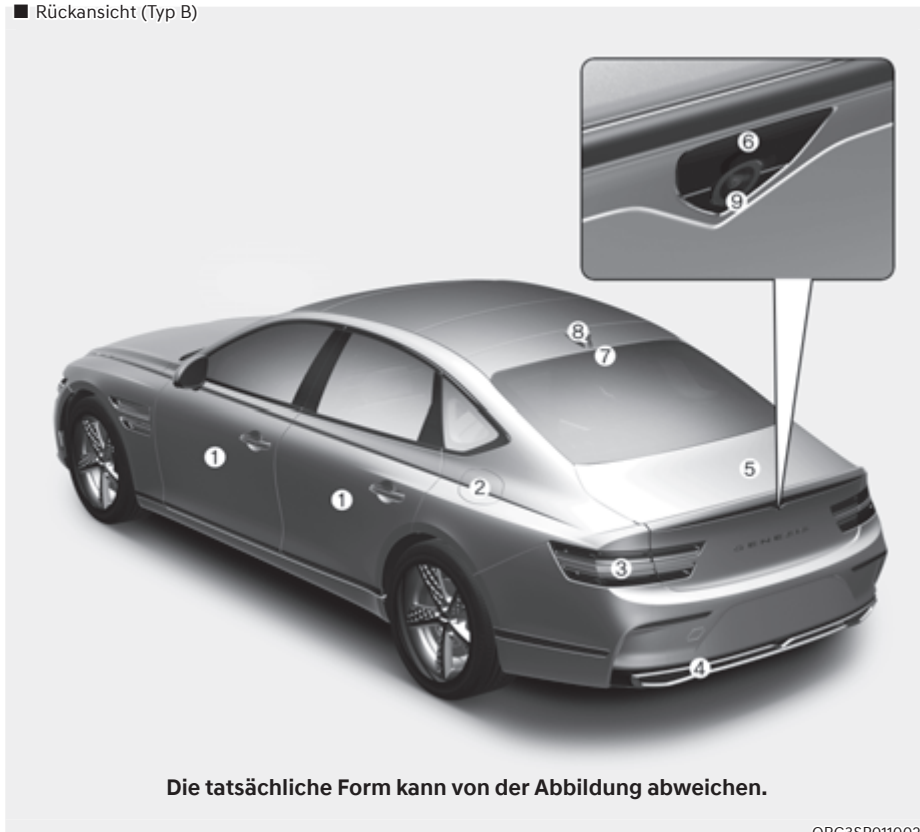

- |                                |      |  |       |
|--------------------------------|------|--|-------|
| 1. Tür.....                    | 5-11 | 6. Taste zum Öffnen/Schließen der<br>Kofferraumklappe..... | 5-45  |
| 2. Tankklappe.....             | 5-56 | 7. Dritte Bremsleuchte .....                               | 9-78  |
| 3. Hintere Kombileuchten ..... | 9-77 | 8. Antenne.....  | 5-116 |
| 4. Rückfahrleuchte .....       | 9-77 | 9. Weitwinkel-Rückfahrkamera .....                         | 7-149 |
| 5. Kofferraum .....            | 5-45 |  |       |

## INNENAUSSTATTUNG IM ÜBERBLICK (I)

■ Linkslenker

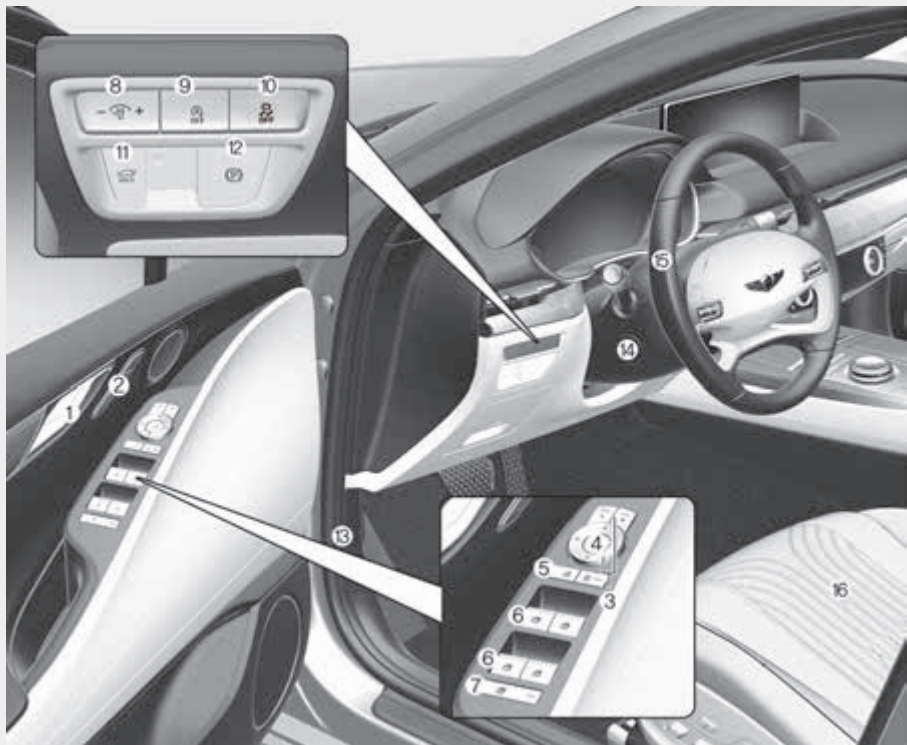

Die tatsächliche Form kann von der Abbildung abweichen.

ORG3012003N

- |   |      |   |      |
|---|------|---|------|
| 1. Tür-Innengriff.....                            | 5-13 | 10. AUS-Taste ESC (elektronische<br>Stabilitätskontrolle) ..... | 6-32 |
| 2. Integriertes Speichersystem.....               | 5-22 | 11. Taste zum Öffnen/Schließen der<br>Kofferraumklappe.....     | 5-44 |
| 3. Schalter für den Außenrückspiegel.....         | 5-32 | 12. EPB-Schalter<br>(Elektronische Feststellbremse) .....       | 6-23 |
| 4. Taste Außenspiegel ein-/ausklappen...5-32      |      | 13. Hebel für Motorhaube.....                                   | 5-43 |
| 5. Zentraler Türverriegelungsschalter .....       | 5-13 | 14. Lenkrad-Kipp-/Teleskopschalter.....                         | 5-27 |
| 6. Fensterheberschalter .....                     | 5-35 | 15. Lenkrad.....  | 5-25 |
| 7. Fensterheber-Sperrschalter.....                | 5-37 | 16. Sitz.....   | 3-3  |
| Taste der elektronischen<br>Kindersicherung ..... | 5-17 |   |      |
| 8. Regler Instrumentenbeleuchtung.....            | 4-5  |   |      |
| 9. AUS-Taste ISG<br>(Start-/Stopp-Automatik)..... | 6-48 |   |      |



## INNENAUSSTATTUNG IM ÜBERBLICK (II)

### ■ Rechtslenker

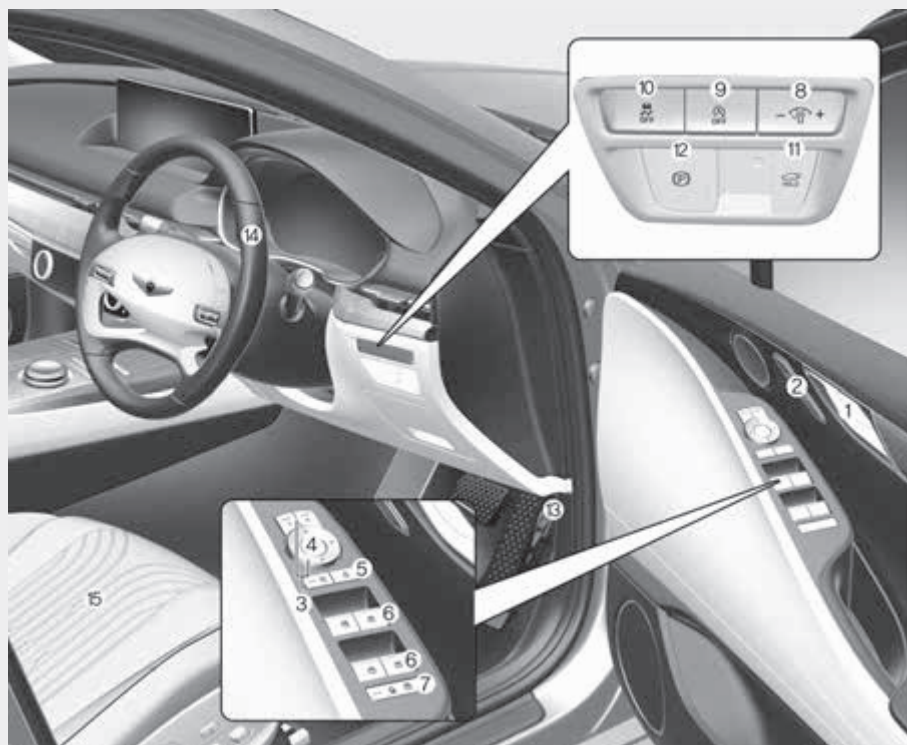

Die tatsächliche Form kann von der Abbildung abweichen.

ORG3SP012003R

- |   |      |   |      |
|---|------|---|------|
| 1. Tür-Innengriff.....                            | 5-13 | 10. AUS-Taste ESC (elektronische<br>Stabilitätskontrolle) ..... | 6-32 |
| 2. Integriertes Speichersystem.....               | 5-22 | 11. Taste zum Öffnen/Schließen der<br>Kofferraumklappe.....     | 5-44 |
| 3. Schalter für den Außenrückspiegel.....         | 5-32 | 12. EPB-Schalter<br>(Elektronische Feststellbremse) .....       | 6-23 |
| 4. Taste Außenspiegel ein-/ausklappen...5-32      |      | 13. Hebel für Motorhaube.....                                   | 5-43 |
| 5. Zentraler Türverriegelungsschalter .....       | 5-13 | 14. Lenkrad.....  | 5-25 |
| 6. Fensterheberschalter .....                     | 5-35 | 15. Sitz.....   | 3-3  |
| 7. Fensterheber-Sperrschalter.....5-37            |      |   |      |
| Taste der elektronischen<br>Kindersicherung ..... | 5-17 |   |      |
| 8. Regler Instrumentenbeleuchtung.....            | 4-5  |   |      |
| 9. AUS-Taste ISG<br>(Start-/Stopp-Automatik)..... | 6-48 |   |      |

## ÜBERSICHT ÜBER DIE MITTELKONSOLE (I)

■ Linkslenker



Die tatsächliche Form kann von der Abbildung abweichen.

ORG3012004N

- |  |       |   |       |
|--|-------|---|-------|
| 1. Kombiinstrument.....                              | 4-4   | 13. Ladesockel des kabellosen Ladesystems ..... | 5-110 |
| 2. Hupe .....  | 5-28  | 14. Becherhalter .....                          | 5-105 |
| 3. Vorderer Fahrer-Airbag .....                      | 3-51  | 15. Drehschaltung (Drehgangschaltung) ...       | 6-11  |
| 4. Start/Stopp-Knopf.....                            | 6-5   | 16. Taste Auto Hold .....                       | 6-27  |
| 5. Infotainmentsystem .....                          | 5-116 | 17. Taste Fahrmodus .....                       | 6-53  |
| 6. Warnblinkanlagentaste .....                       | 8-3   | 18. Taste Parken/Sicht.....                     | 7-146 |
| 7. Automatische Klimaanlage.....                     | 5-79  | 19. Taste Sicherheit Parken.....                | 7-178 |
| 8. Beifahrer-Airbag .....                            | 3-51  | 20. Klimaregelung für den Rücksitz .....        | 5-81  |
| 9. Handschuhfach .....                               | 5-104 |   |       |
| 10. Kontrollleuchte des kabellosen Ladesystems ..... | 5-109 |   |       |
| 11. USB-Anschluss.....                               | 5-116 |   |       |
| 12. USB-Ladegerät .....                              | 5-108 |   |       |
| 2-8  |       |   |       |

## ÜBERSICHT ÜBER DIE MITTELKONSOLE (II)

■ Rechtslenker



Die tatsächliche Form kann von der Abbildung abweichen.

ORG3SP012004L

- |  |       |   |       |
|--|-------|---|-------|
| 1. Kombiinstrument.....                              | 4-4   | 13. Ladesockel des kabellosen Ladesystems ..... | 5-110 |
| 2. Hupe .....  | 5-28  | 14. Becherhalter .....                          | 5-105 |
| 3. Vorderer Fahrer-Airbag .....                      | 3-51  | 15. Drehschaltung (Drehgangschaltung) ...       | 6-11  |
| 4. Start/Stopp-Knopf.....                            | 6-5   | 16. Taste Auto Hold .....                       | 6-27  |
| 5. Infotainmentsystem .....                          | 5-116 | 17. Taste Fahrmodus .....                       | 6-53  |
| 6. Warnblinkanagentaste .....                        | 8-3   | 18. Taste Parken/Sicht.....                     | 7-146 |
| 7. Automatische Klimaanlage.....                     | 5-79  | 19. Taste Sicherheit Parken.....                | 7-178 |
| 8. Beifahrer-Airbag .....                            | 3-51  | 20. Klimaregelung für den Rücksitz .....        | 5-81  |
| 9. Handschuhfach .....                               | 5-104 |   |       |
| 10. Kontrollleuchte des kabellosen Ladesystems ..... | 5-109 |   |       |
| 11. USB-Anschluss.....                               | 5-116 |   |       |
| 12. USB-Ladegerät .....                              | 5-108 |   |       |

## LENKRADSTEUERUNG-ÜBERBLICK

■ Typ A

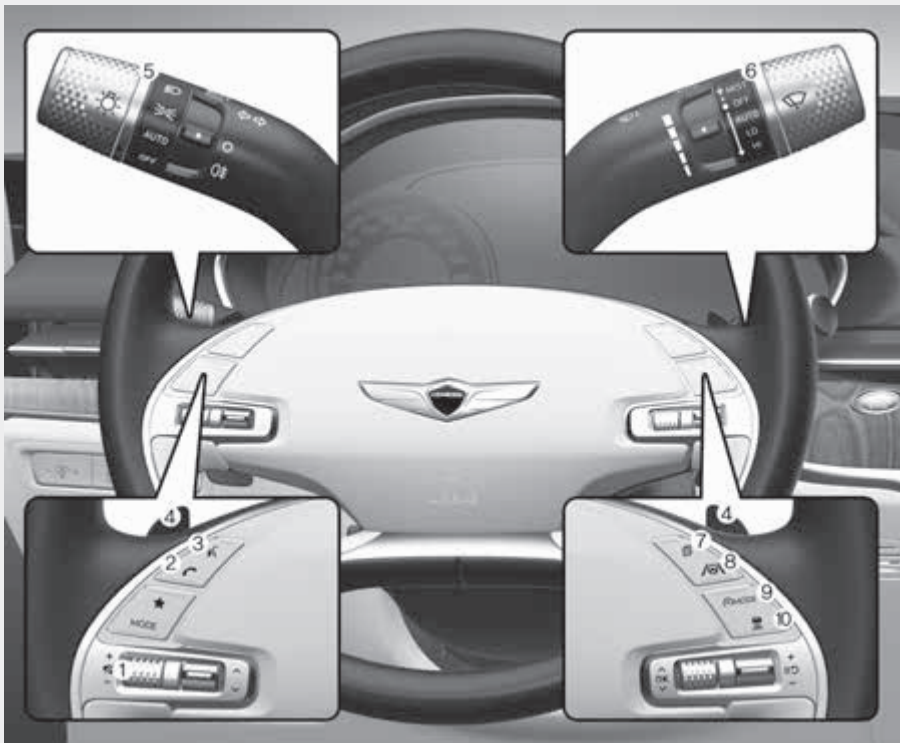

Die tatsächliche Form kann von der Abbildung abweichen.

ORG3010005L

- |   |  |
|---|--|
| 1. Audio-Fernsteuerungstasten.....5-117                 | 6. Wischer- und Scheibenwascher-<br>Bedienhebel.....5-76 |
| 2. Taste der Bluetooth®-<br>Freisprechanlage .....5-119 | 7. Steuerung des Kombiinstrument-<br>Displays ..... 4-31 |
| 3. Spracherkennungstaste .....5-118                     | 8. Taste Spurhalteassistent ..... 7-28, 7-128            |
| 4. Schaltwippe ..... 6-20                               | 9. Fahrassistent-Taste.....7-100                         |
| 5. Lichtsteuerhebel.....5-61                            | 10. Taste für Fahrzeugabstand ..... 7-105                |

## ■ Typ B



Die tatsächliche Form kann von der Abbildung abweichen.

ORG3SP011005

- |                                    |       |                                     |             |
|------------------------------------|-------|-------------------------------------|-------------|
| 1. Audio-Fernsteuerungstasten..... | 5-117 | 6. Wischer- und Scheibenwascher-    |             |
| 2. Taste der Bluetooth®-           |       | Bedienhebel.....                    | 5-76        |
| Freisprechanlage .....             | 5-119 | 7. Steuerung des Kombiinstrument-   |             |
| 3. Spracherkennungstaste .....     | 5-118 | Displays .....                      | 4-31        |
| 4. Schaltwippe .....               | 6-20  | 8. Taste Spurhalteassistent .....   | 7-28, 7-128 |
| 5. Lichtsteuerhebel.....           | 5-61  | 9. Fahrassistent-Taste.....         | 7-100       |
|                                    |       | 10. Taste für Fahrzeugabstand ..... | 7-105       |

## MOTORRAUM IM ÜBERBLICK

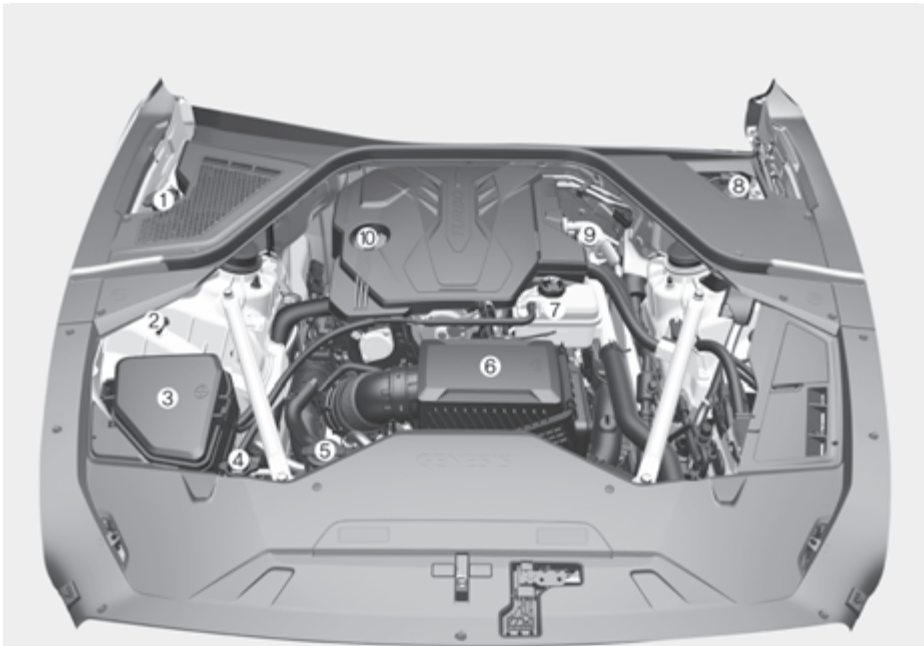

**Der tatsächliche Motorraum im Fahrzeug kann von der Abbildung abweichen.**

ORG3090001

- |   |      |  |            |
|---|------|--|------------|
| 1. Waschwasserbehälter<br>Scheibenwaschanlage ..... | 9-35 | 6. Luftfilter.....   | 9-36       |
| 2. Überbrückungsklemme .....                        | 8-6  | 7. Kühlmittelbehälter des<br>wassergekühlten Zwischenkühlers ..... | 9-30       |
| 3. Sicherungskasten .....                           | 9-54 | 8. Bremsflüssigkeitsbehälter .....                                 | 9-34       |
| 4. Motorkühlerdeckel .....                          | 9-31 | 9. Motoröl-Messstab .....  | 9-26, 9-28 |
| 5. Motorkühlmittelbehälter.....                     | 9-30 | 10. Motoröl-Einfüllöffnung .....                                   | 9-28, 9-29 |

## ABMESSUNGEN

Optionen		mm (Zoll)	
Länge gesamt		4995 (196,65)	
Breite gesamt		1925 (75,79)	
Höhe gesamt		1465 (57,68)	
Spurweite	Reifengröße	Vorn	Hinten
	18"	1627 (64,06)	1659 (65,31)
	19"	1630 (64,17)	1637 (64,45)
	20"	1630 (64,17)	1637 (64,45)
Radstand		3010 (118,5)	

## MOTOR

Motor	Hubraum [cm <sup>3</sup> (Kubikzoll)]	Bohrung x Hub [mm (Zoll)]	Zündfolge	Anz. der Zylinder
2.5L T-GDI	2497 (152,4)	88,5 x 101,5 (3,5 x 4)	1-3-4-2	4
3.5L T-GDI	3470 (211,8)	92 x 87 (3,6 x 3,4)	1-2-3-4-5-6	6
2.2L TCI	2151 (131,3)	83 x 99,4 (3,3 x 3,9)	1-3-4-2	4

## GLÜHLAMPEN-WATTZAHL

Glühlampe		Lampentyp	Wattzahl (W)
Vorn	Scheinwerfer	Niedrig	LED
		Hoch	LED
	Blinkerleuchte		LED
	Standlicht		LED
	Tagfahrlicht (DRL)		LED
	Einstiegsleuchte		LED
Hinten	Bremsleuchte		LED
	Rückleuchte		LED
	Blinkerleuchte		LED
	Rückfahrleuchte		LED
	Kennzeichenleuchte		LED
	Nebelleuchte		LED
Dritte Bremsleuchte		LED	
Innen	Kartenleuchte		LED
	Innenraumleuchte (ohne Schiebedach)		LED
	Leseleuchte (mit Schiebedach)		LED
	Beleuchtung des Innenspiegels		LED
	Handschuhfachbeleuchtung		LED
	Türgriffleuchte/Ambienteleuchte/Tür-Komfortleuchte		LED
Kofferraumbeleuchtung		LED	



## REIFEN UND RÄDER

Optionen	Reifengröße	Felgenreöße	Reifendruck kPa (psi)				Anzugsmoment der Radschraube [lbf-ft (kgf-m, N-m)]
			Normale Beladung		Maximale Beladung		
			Vorn	Hinten	Vorn	Hinten	
Standardrad	245/50R18	8.0J x 18	250 (36)	250 (36)	260 (38)	260 (38)	14~16 (101~116, 137~157)
	245/45ZR19	8.5J x 19	250 (36)	-	260 (38)	-	
	275/40ZR19	9.5J x 19	-	250 (36)	-	260 (38)	
	245/40ZR20	8.5J x 20	250 (36)	-	275 (40)	-	
	275/35ZR20	9.5J x 20	-	250 (36)	-	275 (40)	
Notrad	T135/70 R19	4.0T x 19	420 (60)	420 (60)	420 (60)	420 (60)	

### HINWEIS

- Es ist zulässig, den vorgegebenen Standard-Reifendruck um 20 kPa (3 psi) zu erhöhen, wenn bald kältere Temperaturen erwartet werden. Ein Reifen verliert normalerweise bei einem Temperaturrückgang von 7 °C (12°F) jeweils 7 kPa (1 psi). Wenn extreme Temperaturschwankungen zu erwarten sind, prüfen Sie den Reifendruck bei Bedarf, damit die Reifen immer den richtigen Reifendruck haben.
- Der Reifendruck nimmt im Allgemeinen ab, wenn Sie in ein hoch über dem Meeresspiegel gelegenes Gebiet fahren. Wenn Sie ein Gebiet in großer Höhe befahren möchten, prüfen Sie den Reifendruck im Voraus. Pumpen Sie die Reifen ggf. angemessen auf (Reifendruck je nach Höhenlage: +10 kPa/1 km (+2,4 psi/1 mile)).
- Der auf der Reifenflanke des Reifens angegebene maximale Reifendruck darf nicht überschritten werden.



### VORSICHT

Verwenden Sie beim Ersetzen von Reifen **IMMER** Reifen gleicher Größe, des gleichen Typs, der gleichen Marke, der gleichen Konstruktion und mit dem gleichen Profil, die mit dem Fahrzeug geliefert wurden. Wenn nicht, können die zugehörigen Teile beschädigt werden oder nicht einwandfrei funktionieren.

## TRAGFÄHIGKEITS- UND GESCHWINDIGKEITSINDEX VON REIFEN (FÜR EUROPA)

Optionen	Reifengröße	Felgenreöße	Zulässige Last		Zulässige Geschwindigkeit	
			1 <sup>LI</sup>	kg	2 <sup>SS</sup>	km/h
Standardrad	245/50R18	8.0J x 18	100	800	W	270
	245/45ZR19	8.5J x 19	102	850	Y	300
	275/40ZR19	9.5J x 19	105	925	Y	300
	245/40ZR20	8.5J x 20	99	775	Y	300
	275/35ZR20	9.5J x 20	102	850	Y	300
Notrad	T135/70 R19	4.0T x 19	105	925	M	130

\*1 LI : TRAGFÄHIGKEITSINDEX

\*2 SS : GESCHWINDIGKEITSSYMBOL

## KLIMAAANLAGE

9

Pos.		Volumengewicht	Klassifikation
Kältemittel	Typ A	630±25 (22,22±0,88)	R-1234yf
	Typ B	700±25 (24,69±0,88)	R-134a
Kompressoröl		100±10 (3,52±0,35)	PAG

Wir empfehlen Ihnen, sich wegen weiterer Informationen an einen Genesis-Vertragshändler zu wenden.

## FAHRZEUGGEWICHT UND LADERAUMGRÖSSE

Pos.	2.5L T-GDI		3.5L T-GDI		2.2L TCI	
	2WD	Allradantrieb	2WD	Allradantrieb	2WD	Allradantrieb
Fahrzeug-Gesamtgewicht	2380 kg (5247 lbs.)	2450 kg (5401 lbs.)	2505 kg (5523 lbs.)	2575 kg (5677 lbs.)	2445 kg (5390 lbs.)	2515 kg (5545 lbs.)

Laderaumgröße		
2.5L T-GDI	3.5L T-GDI	2.2L TCI
503 l (17,76 Kubikfuß)		

## EMPFOHLENE SCHMIERMITTEL UND FÜLLMENGEN

Um die Funktionsfähigkeit und Langlebigkeit des Motors und des Antriebsstrangs zu gewährleisten, verwenden Sie nur Schmiermittel mit der angegebenen Qualität. Die Verwendung der angegebenen Schmiermittel erhöht die Effizienz des Motors und reduziert den Kraftstoffverbrauch.

Empfohlene Schmiermittel und Flüssigkeiten für Ihr Fahrzeug.

Schmiermittel		Menge	Klassifikation
Motoröl *1 *2 Empfehlungen  	2.5L T-GDI	6,2 l (6,5 US qt.)	SAE 0W-30, API SN PLUS / SP oder ILSAC GF-6 *5
	3.5L T-GDI	7,0 l (7,4 US qt.)	Außer NAHOST, LIBYEN, ALGERIEN, IRAN, MAROKKO, SUDAN, TUNESIEN, ÄGYPTEN.
			Für NAHOST, LIBYEN, ALGERIEN, IRAN, MAROKKO, SUDAN, TUNESIEN, ÄGYPTEN.
	2.2L TCI	5,6 l (5,9 US qt.)	ACEA C5 (oder C3 oder C2) SAE : 0W-20
Harnstofflösung (Dieselmotor)		18 l (19 US qt.)	ISO 22241 oder DIN 70070
Automatikgetriebeflüssigkeit		9,2 l (9,7 US qt.)	GS ATF SP-IV-RR, Genesis/ HYUNDAI Original ATF SP-IV-RR
Motorkühlmittel	2.5L T-GDI	9,6 l (10,1 US qt.)	Mischung aus Frostschutzmittel und destilliertem Wasser (Kühlmittel auf Ethylenglykolbasis mit Phosphatzusatz für Aluminiumkühler)
	3.5L T-GDI	11 l (11,6 US qt.)	
	2.2L TCI	10,2 l (10,8 US qt.)	
Kühlmittel des wassergekühlten Zwischenkühlers	2.5L T-GDI	3,9 l (4,1 US qt.)	
	3.5L T-GDI	3,8 l (4 US qt.)	
	2.2L TCI	3,2 l (3,4 US qt.)	
Bremsflüssigkeit *3		Nach Bedarf	SAE J1704 DOT-4 LV, FMVSS 116 DOT-4, ISO4925-KLASSE-6
Öl des Vorderachsdifferenzials (AWD) *4		0,67±0,025 l (0,71±0,026 US qt.)	HYPOID Getriebeöl API GL-5 SAE 75W/85 (SK HK SYN Getriebeöl 75W85 FM PLUS oder gleichwertiges Produkt)
Öl des Hinterachsdifferenzials *4		1,2±0,05 l (1,27±0,05 US qt.)	HYPOID Getriebeöl API GL-5 SAE 75W/85 (SK HK SYN Getriebeöl 75W85 oder gleichwertiges Produkt)

Schmiermittel		Menge	Klassifikation
Öl des Verteilergetriebes (AWD)		1,05±0,021 ℓ (1,11±0,022 US-Qt.)	FUCHS ATF 134 MPT
Kraftstoff	2.5L T-GDI	65 ℓ (21,9 US gal.)	Siehe „Kraftstoffanforderungen“ in Kapitel 1.
	3.5L T-GDI	73 ℓ (19,3 US gal.)	
	2.2L TCI	65 ℓ (21,9 US gal.)	

- \*1: Empfohlene SAE-Viskositäten siehe nächste Seite.
- \*2: Motoröle mit der Bezeichnung Energiesparöl können jetzt verwendet werden. Neben weiteren Vorteilen, die diese Öle haben, reduzieren sie den Kraftstoffverbrauch. Im täglichen Gebrauch des Fahrzeugs ist der Nutzen oft nicht messbar, auf ein Jahr bezogen kann sich jedoch eine erhebliche Kosten- und Energieeinsparung ergeben.
- \*3: Um die beste Bremsleistung und ABS/ESC-Leistung aufrechtzuerhalten, empfehlen wir die Verwendung von Originalbremsflüssigkeit, die den Spezifikationen entspricht.
- \*4: Wenn das Vorder-/Hinterachsdifferenzial eingetaucht ist, wird empfohlen, eine Vertragswerkstatt für Markenprodukte von Genesis aufzusuchen, um das Differenzialöl wechseln zu lassen.
- \*5: Erfordert <API SN PLUS (oder höher) vollsynthetisches> Motoröl. Wenn ein minderwertiges Motoröl (Mineralöl oder halbsynthetisches Öl) verwendet wird, müssen das Motoröl und der Motorölfilter wie unter „Wartung nach schweren Einsatzbedingungen“ angegeben ausgetauscht werden.
- \*6: Wenn das oben empfohlene Öl mit den entsprechenden Spezifikationen nicht verfügbar ist, kann ein synthetisches Öl der Klasse SAE 0W-30/5W-30 verwendet werden. Wenn Mineralöl oder halbsynthetisches Öl verwendet wird, kann dies den Motorölwechsel erheblich erschweren.

## Empfohlene SAE-Viskositäten

### HINWEIS

- **Stellen Sie sicher, dass der Bereich um alle Einfüllschrauben, Ablassschrauben und den Messstäbe gereinigt wird, bevor ein Füllstand geprüft oder eine Flüssigkeit abgelassen wird. Dies ist besonders wichtig, wenn das Fahrzeug in staubiger oder sandiger Umgebung oder auf unbefestigten Straßen eingesetzt wird. Durch die Reinigung der Bereiche rings um Einfüll-/Ablassschrauben und Messstäbe wird verhindert, dass Schmutz, Sand usw. in den Motor oder in andere Komponenten eindringen und diese beschädigen.**
- **Geben Sie dem Motoröl keine Zusätze bei. Motoröladditive können die Eigenschaften des Motoröls verändern und zu schweren Motorschäden führen.**

Die Viskosität (Zähflüssigkeit) des Motoröls beeinflusst den Kraftstoffverbrauch und den Betrieb bei niedrigen Außentemperaturen (Startverhalten und Schmierfilmbildung). Motoröle mit niedrigerer Viskosität können den Kraftstoffverbrauch senken; sie eignen sich besser für den Betrieb bei niedrigen Außentemperaturen. Bei höheren Temperaturen werden jedoch Motoröle mit höherer Viskosität für eine zufrieden stellende Schmierung benötigt. Die Verwendung von Motorölen mit nicht empfohlenen Viskositäten kann zu Motorschäden führen.

Berücksichtigen Sie bei der Auswahl des Motoröls den Temperaturbereich, in dem das Fahrzeug bis zum nächsten Ölwechsel betrieben werden soll. Wählen Sie die geeignete Viskosität aus der folgenden Tabelle aus.

		Temperaturbereich für SAE-Viskositätsklassen									
Temperatur		°C	-30	-20	-10	0	10	20	30	40	50
		(°F)	-10	0	20	40	60	80	100	120	
Motoröl für Benzinmotoren *1	2.5L T-GDI										
	3.5L T-GDI Außer NAHOST, LIBYEN, ALGERIEN, IRAN, MAROKKO, SUDAN, TUNESIEN, ÄGYPTEN.		0W-30								
	3.5L T-GDI Für NAHOST, LIBYEN, ALGERIEN, IRAN, MAROKKO, SUDAN, TUNESIEN, ÄGYPTEN.		5W-30								
Motoröl für Dieselmotoren	2.2L TCI		10W-30/40								
			5W-30/40								
			0W-30/40								

\*1: Benötigt <API SN PLUS (oder höher) **vollsynthetisches**> Motoröl. Wenn ein minderwertiges Motoröl (Mineralöl oder halbsynthetisches Öl) verwendet wird, müssen das Motoröl und der Motorölfilter wie unter „Wartung nach schweren Einsatzbedingungen“ angegeben ausgetauscht werden.



Ein Motoröl mit diesem Gütesiegel des American Petroleum Institute (API) erfüllt die Vorgaben des International Lubricant Specification Advisory Committee (ILSAC). Es wird empfohlen, nur Motoröle mit dem API-Gütesiegel zu verwenden.

## FAHRZEUG-IDENTIFIZIERUNGS-NUMMER (VIN)



Die Fahrzeug-Identifizierungs-Nr. (VIN) wird für die Anmeldung Ihres Fahrzeugs und für alle den Besitzer betreffenden Formalitäten verwendet.

Die Nummer ist auf dem Boden unter dem Beifahrersitz eingestanz. Um die Nummer zu sehen, öffnen Sie die Abdeckung.



Die Fahrzeug-Identifizierungs-Nummer (VIN) ist auch auf dem Typenschild links auf der Oberseite des Armaturenbretts angegeben. Die Nummer auf dem Typenschild kann von außen bequem durch die Windschutzscheibe abgelesen werden.

## AUFKLEBER „TYPENGENEHMIGUNG“

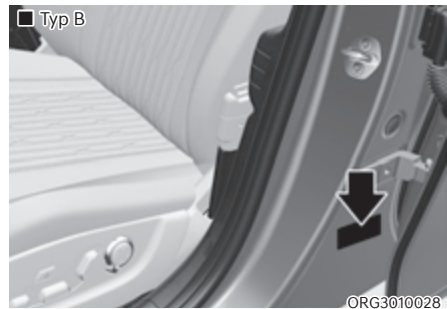
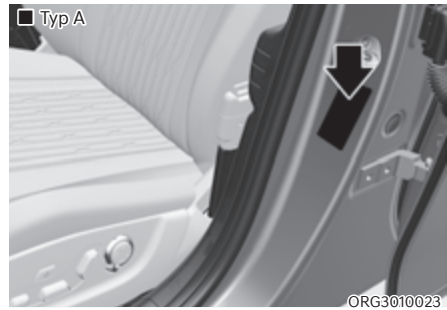

Der Aufkleber „Typenehmigung“ befindet sich auf der Fahrerseite außen an der B-Säule und beinhaltet die Fahrzeug-Ident.-Nr. (VIN).

## AUFKLEBER REIFENDRUCK/ SPEZIFIKATION



Die Serienbereifung Ihres Fahrzeugs wurde ausgewählt, um Ihnen unter normalen Fahrbedingungen ein optimales Fahrverhalten zu bieten. Der Aufkleber mit den Reifendaten befindet sich auf der Fahrerseite an der B-Säule. Er gibt die für Ihr Fahrzeug vorgeschriebenen Reifendruckwerte an.

## MOTORNUMMER

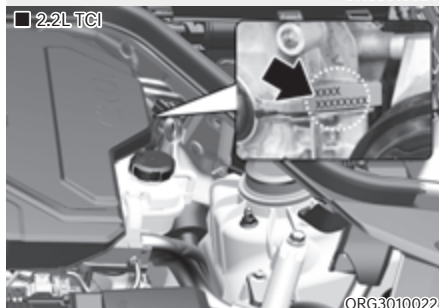
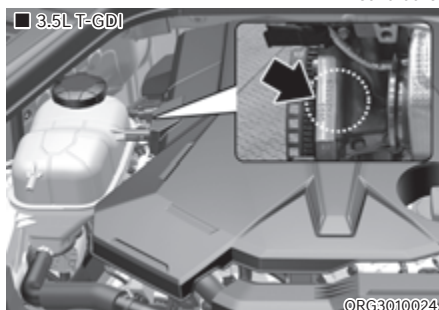
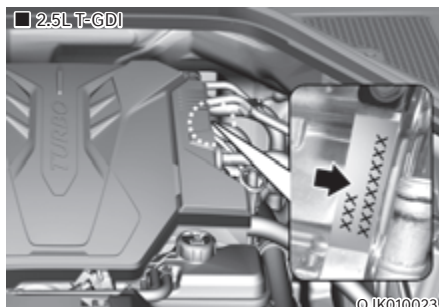

Die Motornummer ist an der in der Abbildung gezeigten Stelle in den Motor eingeschlagen.

## SCHILD DES KLIMAAANLAGEN-KOMPRESSORS

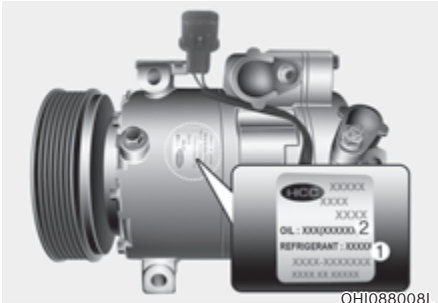

Ein Typschild am Kompressor gibt Aufschluss über die in Ihrem Fahrzeug verbaute Kompressor Ausführung: Modell, Hersteller-Teilenummer, Produktionsnummer, Kältemittel (1) und Kältemittelöl (2).

## KONFORMITÄTSERKLÄRUNG (AUSSTATTUNGSABHÄNGIG)



Die Funkanlagen des Fahrzeugs erfüllen die Anforderungen und die übrigen einschlägigen Bestimmungen der Richtlinie 1995/5/EG.

Weitere Informationen über die Konformitätserklärung des Herstellers finden Sie auf der Website von Genesis; <http://service.hyundai-motor.com>



## TANKSCHILD (AUSSTATTUNGSABHÄNGIG)

### Benzinmotor

Der Kraftstoffaufkleber ist auf der Tankklappe angebracht.

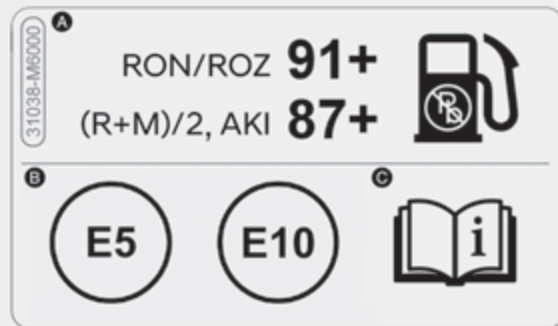

OTM013030L

- A. Oktanzahl von bleifreiem Benzin
1. RON/ROZ : Oktanzahl (RON)
  2. (R+M)/2, AKI : Antiklopf-Index
- B. Kennzeichnungen für Benzinkraftstoffe
- \* Dieses Symbol steht für geeigneten Kraftstoff. Verwenden Sie keine anderen Kraftstoffe.
- C. Weitere Informationen finden Sie im Abschnitt „Kraftstoffanforderungen“ in Kapitel 1.

## Dieselmotor

Der Kraftstoffaufkleber ist auf der Tankklappe angebracht.



OTM013031L

- A. Kraftstoff: Diesel
- B. Identifikatoren für Dieseldieselmotoren mit FAME-Gehalt
  - \* Dieses Symbol steht für geeigneten Kraftstoff. Verwenden Sie keine anderen Kraftstoffe.
- C. Weitere Informationen finden Sie im Abschnitt „Kraftstoffanforderungen“ in Kapitel 1.

# 3. Sicherheitssystem

Wichtige Sicherheitshinweise.....	3-2
Legen Sie immer den Sicherheitsgurt an.....	3-2
Kinderrückhaltesysteme.....	3-2
Gefahren durch Airbags.....	3-2
Ablenkung des Fahrers.....	3-2
Kontrollierte Geschwindigkeit.....	3-2
Fahrzeugsicherheit.....	3-2
Sitze.....	3-3
Sicherheitshinweise.....	3-6
Vordersitze.....	3-7
Rücksitze.....	3-13
Kopfstütze.....	3-17
Sitzheizungen.....	3-20
Belüftete Sitze.....	3-23
Sicherheitsgurte.....	3-26
Sicherheitsgurte: Sicherheitshinweise.....	3-26
Gurtwarnleuchte.....	3-27
Sicherheitsgurt-Rückhaltesystem.....	3-29
Voraktivierter Sicherheitsgurt (PSB).....	3-33
Sicherheitsgurte: zusätzliche Sicherheitshinweise.....	3-34
Gurte sorgfältig behandeln.....	3-36
Kinderrückhaltesystem (Child Restraint System - CRS).....	3-37
Unsere Empfehlung: Kinder immer auf dem Rücksitz.....	3-37
Auswahl eines Kinderrückhaltesystems.....	3-38
Einbau eines Kinderrückhaltesystems.....	3-40
Airbag - zusätzliches Rückhaltesystem.....	3-48
Wo befinden sich die Airbags?.....	3-51
Wie funktioniert das Airbag-System?.....	3-56
Was nach dem Aufblasen eines Airbags zu erwarten ist.....	3-59
Warum wurde mein Airbag bei einer Kollision nicht ausgelöst?.....	3-60
Wartung des SRS-Systems (Supplemental Restraint System).....	3-65
Weitere Sicherheitshinweise.....	3-66
Airbag-Warnschilder.....	3-66
Aktives Motorhaubensystem.....	3-67
Systemaktivierung.....	3-67
Systemeinschränkungen.....	3-68
Systemstörung.....	3-69

### WICHTIGE SICHERHEITSHINWEISE

In diesem Abschnitt und in diesem Handbuch finden Sie viele Sicherheitsvorkehrungen und Empfehlungen. Die Sicherheitsvorkehrungen in diesem Abschnitt sind am wichtigsten.

#### Legen Sie immer den Sicherheitsgurt an.

Ein Sicherheitsgurt ist der beste Schutz bei Unfällen jeder Art. Airbags sollen die Sicherheitsgurte ergänzen und nicht ersetzen. Auch wenn Ihr Fahrzeug mit Airbags ausgestattet ist, müssen Sie und Ihre Mitfahrer die Sicherheitsgurte **IMMER** richtig tragen.

#### Kinderrückhaltesysteme

Alle Kinder unter 13 Jahren müssen ordnungsgemäß angeschnallt auf einem der Rücksitze des Fahrzeugs sitzen und nicht auf dem Vordersitz. Säuglinge und Kleinkinder sollten in einem geeigneten Kinderrückhaltesystem transportiert werden. Größere Kinder sollten eine Sitzerrhöhung mit dem Dreipunktgurt verwenden, bis sie den Sicherheitsgurt ohne Sitzerrhöhung richtig verwenden können.

#### Gefahren durch Airbags

Airbags können zwar Leben retten, aber auch schwere oder tödliche Verletzungen bei Insassen verursachen, die zu nahe sitzen oder die nicht richtig angeschnallt sind. Säuglinge, Kleinkinder und kleine Erwachsene sind dem größten Risiko ausgesetzt, durch einen sich aufblasenden Airbag verletzt zu werden. Befolgen Sie alle Anweisungen und Warnungen in diesem Handbuch.

#### Ablenkung des Fahrers

Die Ablenkung des Fahrers stellt eine ernste und möglicherweise tödliche Gefahr dar, insbesondere für unerfahrene Fahrer. Sicherheit sollte Priorität haben, wenn sich der Fahrer hinter dem Lenkrad befindet. Fahrer müssen sich der vielfältigen möglichen Ablenkungen bewusst sein, wie Schläfrigkeit, Greifen nach Gegenständen, Essen, Körperpflege, Mitfahrer und Verwendung von Mobiltelefonen.

Autofahrer können abgelenkt werden, wenn sie ihren Blick und die Aufmerksamkeit nicht mehr auf die Straße konzentrieren oder ihre Hände vom Lenkrad nehmen, um sich mit anderen Aktivitäten als dem Autofahren zu befassen. Um das Risiko einer Ablenkung und eines Unfalls zu reduzieren:

- Konfigurieren Sie Mobilgeräte (z. B. MP3-Player, Handys, Navigationssysteme etc.) **NUR** bei geparktem oder sicher abgestelltem Fahrzeug.
- Verwenden Sie Ihr Mobilgerät **NUR**, wenn dies aufgrund der Bestimmungen zulässig ist und die Bedingungen eine sichere Verwendung zulassen. Befassen Sie sich während der Fahrt **NIEMALS** mit SMS oder E-Mails. In den meisten Ländern gibt es Gesetze, die Fahrern SMS während der Fahrt verbieten. Einige Länder und Städte verbieten Fahrern auch die Verwendung von Telefonen ohne Freisprecheinrichtung.
- Lassen Sie sich **NIEMALS** durch ein Mobiltelefon während der Fahrt ablenken. Sie haben gegenüber Ihren Mitfahrern und anderen Verkehrsteilnehmern, die Verantwortung stets sicher zu fahren, die Hände am Lenkrad sowie Augen und Aufmerksamkeit auf der Straße zu lassen.

#### Kontrollierte Geschwindigkeit

Zu hohe Geschwindigkeit ist ein wesentlicher Faktor bei Verletzungen und Todesfällen. Je höher die Geschwindigkeit, desto höher ist im Allgemeinen das Risiko. Auch bei niedrigeren Geschwindigkeiten können jedoch schwere Verletzungen auftreten. Fahren Sie niemals schneller als unter den aktuellen Bedingungen sicher ist, unabhängig von der erlaubten Höchstgeschwindigkeit.

#### Fahrzeugsicherheit

Ein Reifenschaden oder ein mechanischer Ausfall kann äußerst gefährlich sein. Prüfen Sie regelmäßig den Reifendruck und den Reifenzustand und führen Sie alle regelmäßigen Wartungsarbeiten durch.

## SITZE

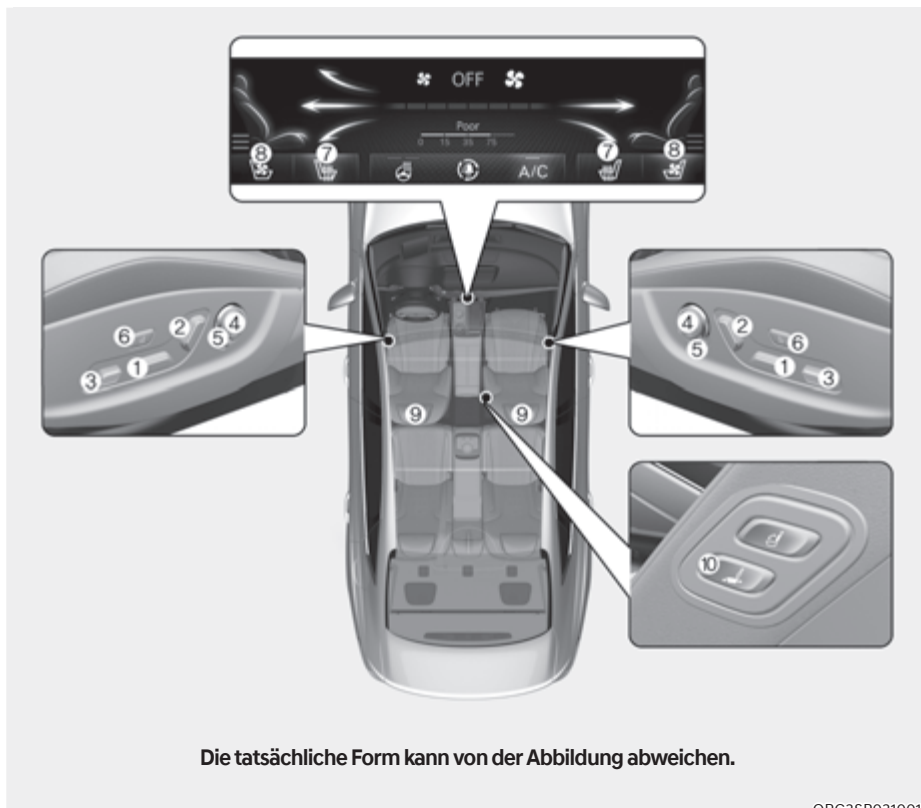

ORG3SP031001

[A]: Fahrerseite, [B]: Beifahrerseite

**Vordersitz**

- |   |                             |
|---|-----------------------------|
| (1) Sitzverschiebung nach vorn oder hinten /<br>Neigung des Sitzpolsters /<br>Höhe des Sitzpolsters | (5) Rücklehnenpolster       |
| (2) Neigung der Sitzlehne   | (6) Komfortdehnung          |
| (3) Verlängerung des Sitzpolsters /<br>Sitzpolsterstütze  | (7) Sitzheizung             |
| (4) Lendenstütze  | (8) Belüfteter Sitz         |
|   | (9) Kopfstütze              |
|   | (10) Einstiegs-Sitzschalter |

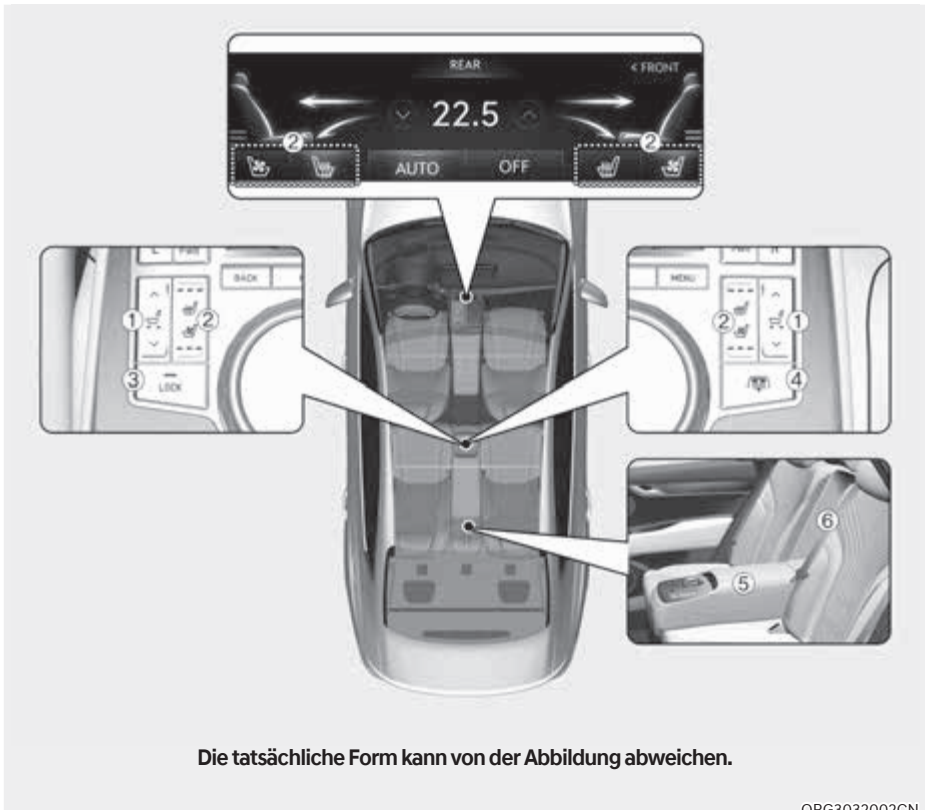

### Rücksitz

- (1) Sitzverschiebung nach vorn oder hinten
- (2) Sitzheizung/Sitzbelüftung
- (3) Verriegelungstaste
- (4) Heckscheiben-Sonnenblendensteuerung
- (5) Armlehne
- (6) Skidurchlade

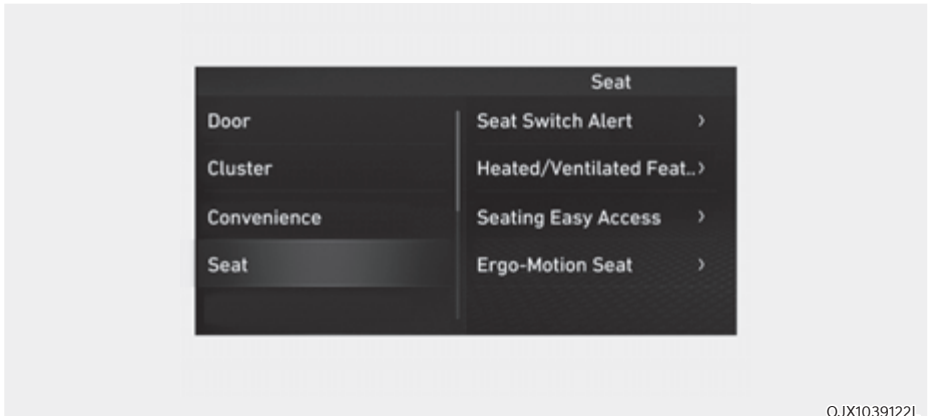

OJX1039122L

### Infotainmentsystem

Wählen Sie „Setup → Vehicle Settings → Seat“ (Setup → Fahrzeugeinstellungen → Sitz) aus dem Einstellungs Menü auf dem Display des Infotainmentsystems. Sie können verschiedene Komfortfunktionen verwenden.

- Änderungsmeldung Sitzposition: Detaillierte Informationen des Sitzschalters und Abbildung werden angezeigt, wenn sich die Sitzposition ändert.
- Heizungs- und Belüftungsfunktionen
  - Auto. Regelung unter Verwendung der Einstellungen der Klimaanlage (für Fahrersitz): Die Sitztemperatur wird automatisch geregelt.
  - Sitzheizungsbalance: Wenn die Sitzheizung eingeschaltet ist, können Sie die Einstellung der Sitzheizung senken oder die Sitzheizung für die Rücklehne oder das Sitzpolster abschalten.
- Komforteinstieg - Sitz
  - Komforteinstieg - Lenkrad: Bewegt das Lenkrad, wenn der Fahrer in das Fahrzeug einsteigt bzw. aus ihm aussteigt.
  - Komforteinstieg - Fahrersitz Der Abstand (Normal / Maximal / Aus), um den der Sitz sich automatisch verschiebt, wenn der Fahrer in das Fahrzeug einsteigt bzw. aus ihm aussteigt, kann ausgewählt werden.
  - Komforteinstieg - Beifahrersitz: Verschiebt den Beifahrersitz, wenn der Beifahrer in das Fahrzeug einsteigt bzw. aus ihm aussteigt.
  - Komforteinstieg - Sitz links hinten: Verschiebt den hinteren linken Sitz, wenn der Mitfahrer aus dem Fahrzeug aussteigt.
  - Komforteinstieg - Sitz rechts hinten: Verschiebt den hinteren rechten Sitz, wenn der Mitfahrer aus dem Fahrzeug aussteigt.
- Ergo-Motion-Sitz
  - Komfortdehnung: Die Betriebsintensität und Betriebszeit für die Komfortdehnung können ausgewählt werden.
  - Haltungsassistent: Der Sitz wird eingestellt, um die Haltung des Fahrers nach einer Stunde Fahrt zu unterstützen.
  - Intelligente Unterstützung: Das Sitzpolster des Fahrers wird bei Auswahl des SPORT-Modus oder bei schneller Fahrt erhöht.

**Um detaillierte Informationen zu erhalten, scannen Sie den QR-Code in dem separat bereitgestellten einfachen Handbuch.**

### Informationen

Die Informationen können sich je nach den für Ihr Fahrzeug zutreffenden Funktionen unterscheiden.

### Sicherheitshinweise

Stellen Sie die Sitze so ein, dass Sie in einer sicheren, bequemen Position sitzen, denn dies spielt für die Sicherheit von Fahrer und Mitfahrer neben Sicherheitsgurten und Airbags bei einem Unfall eine wichtige Rolle.

### WARNUNG

Verwenden Sie keine Sitzpolster, die die Reibung zwischen Sitz und Mitfahrer reduzieren. Die Hüften des Insassen könnten bei einem Unfall oder einem plötzlichen Halt unter den Beckengurt des Sicherheitsgurtes rutschen.

**In diesem Fall drohen schwere oder lebensgefährliche innere Verletzungen, da die einwandfreie Funktion des Sicherheitsgurts beeinträchtigt wird.**

### Airbags

Sie können Maßnahmen ergreifen, um das Risiko zu verringern, durch einen sich aufblasenden Airbag verletzt zu werden. Wenn Sie zu nahe an einem Airbag sitzen, erhöht sich das Verletzungsrisiko, wenn sich der Airbag entfaltet. Stellen Sie Ihren Sitz möglichst weit nach hinten, um den Abstand zu den vorderen Airbags zu vergrößern, ohne dadurch die Kontrolle über das Fahrzeug zu beeinträchtigen.

### WARNUNG

Treffen Sie folgende Sicherheitsvorkehrungen, um die Gefahr schwererer oder tödlicher Verletzungen beim Entfalten von Airbags zu verringern:

- Stellen Sie den Fahrersitz so weit wie möglich nach hinten und behalten Sie dabei die Kontrolle über das Fahrzeug.
- Stellen Sie den Beifahrersitz möglichst weit nach hinten.
- Halten Sie das Lenkrad außen an der 9- und 3-Uhr-Position fest, um die Verletzungsgefahr für Hände und Arme zu verringern.
- Bringen Sie NIEMALS irgendetwas oder irgendjemanden zwischen sich und den Airbag.
- Erlauben Sie dem Beifahrer nicht, Füße oder Beine auf das Armaturenbrett zu stellen. Andernfalls besteht erhöhte Verletzungsgefahr.

### Sicherheitsgurte

Legen Sie vor Fahrtantritt stets den Sicherheitsgurt an. Mitfahrer sollten zu jeder Zeit aufrecht sitzen und ordnungsgemäß angeschnallt sein. Säuglinge und Kleinkinder müssen in geeigneten Kinderrückhaltesystemen fixiert werden. Kinder, die aus der Sitzerrhöhung heraus gewachsen sind, und Erwachsene müssen sich mit den Sicherheitsgurten anschnallen.

### WARNUNG

Beachten Sie folgende Sicherheitshinweise beim Anlegen des Sicherheitsgurts:

- Benutzen Sie niemals einen gemeinsamen Sicherheitsgurt für mehrere Insassen.
- Stellen Sie die Rücklehne immer aufrecht und lassen Sie das untere Gurtband eng an den Hüften anliegen.
- Lassen Sie NIEMALS Kinder oder Kleinkinder oder Haustiere auf dem Schoß eines Mitfahrers fahren.
- Führen Sie den Sicherheitsgurt nicht am Hals entlang und nicht über scharfe Kanten. Lassen Sie keinen Abstand zwischen Schultergurt und Körper.
- Achten Sie darauf, dass der Sicherheitsgurt nicht eingeklemmt wird oder sich verfängt.



## Vordersitze

Der Vordersitz kann über die Steuertasten außen am Sitzpolster verstellt werden. Stellen Sie den Sitz vor der Fahrt auf die entsprechende Position ein, damit Sie Lenkrad, Pedale und Schalter auf der Instrumententafel gut erreichen können.



### WARNUNG

Beachten Sie folgende Sicherheitshinweise beim Einstellen des Sitzes:

- Versuchen Sie niemals den Sitz während der Fahrt zu verstellen. Der Sitz könnte mit einer unerwarteten Bewegung reagieren, was zu einem Verlust der Fahrzeugkontrolle und zu einem Unfall führen kann.
- Legen Sie keine Gegenstände unter die Vordersitze. Lose Gegenstände im Fußraum des Fahrers könnten die Bedienung der Pedale behindern und deshalb unter Umständen einen Unfall verursachen.
- Achten Sie darauf, dass nichts die normale Position und die ordnungsgemäße Verriegelung der Sitzlehne beeinträchtigt.
- Legen Sie kein Feuerzeug auf den Boden oder den Sitz. Wenn Sie den Sitz verstellen, kann Gas aus dem Feuerzeug strömen und einen Brand verursachen.
- Seien Sie äußerst vorsichtig, wenn Sie kleine Gegenstände unter dem Sitz oder zwischen dem Sitz und der Mittelkonsole hervorholen. Sie können Ihre Hand aufgrund der scharfen Kanten des Sitzmechanismus verletzen.
- Lassen Sie beim Verstellen der vorderen Sitze Vorsicht walten, wenn die Rücksitze besetzt sind.
- Stellen Sie sicher, dass der Sitz nach der Einstellung eingerastet ist. Anderenfalls kann sich der Sitz unerwartet bewegen und einen Unfall verursachen.



### VORSICHT

Verletzungen vermeiden:

- Stellen Sie Ihren Sitz nicht ein, während Sie den Sicherheitsgurt angelegt haben. Wenn Sie die Sitzfläche nach vorn schieben, kann dies starken Druck auf Ihren Unterleib ausüben.
- Achten Sie beim Verstellen des Sitzes darauf, dass Ihre Hände nicht von der Sitzmechanik erfasst werden.



## WARNUNG

Lassen Sie **NIEMALS** Kinder unbeaufsichtigt im Fahrzeug. Die elektrisch verstellbaren Sitze sind betriebsbereit, auch wenn das Fahrzeug ausgeschaltet ist.

## HINWEIS

Beschädigungen der Sitze verhindern:

- Beenden Sie die Sitzverstellung immer dann, wenn der Sitz die vordere bzw. hintere Endposition erreicht hat.
- Verstellen Sie die Sitze nicht länger als nötig, wenn das Fahrzeug ausgeschaltet ist. Dies kann zu schnellerer Entladung der Batterie führen.
- Bedienen Sie nicht zwei oder mehr Sitze gleichzeitig. Dies kann zu einer elektrischen Fehlfunktion führen.

## Einstellung vorwärts und rückwärts gerichtet

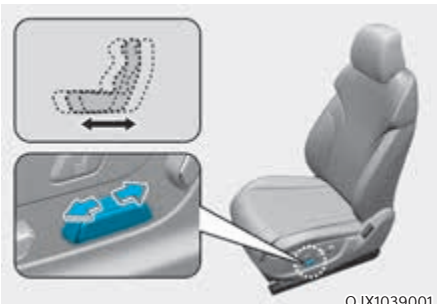

Sitz nach vorn oder hinten verstellen:

1. Drücken Sie den Schalter nach vorn oder hinten.
2. Lassen Sie den Schalter los, wenn die gewünschte Sitzposition erreicht ist.

## Neigung/Höhenverstellung des Sitzpolsters

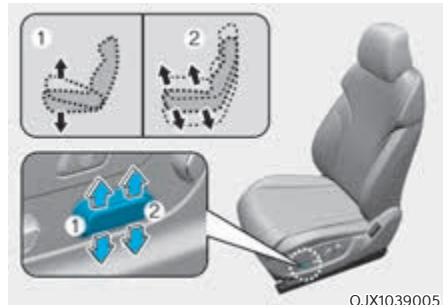

### Neigung des Sitzpolsters (1)

Winkel des vorderen Sitzpolsterteiles ändern:

Drücken Sie den vorderen Teil des Schalters nach oben, um die Sitzfläche vorn anzuheben, oder nach unten, um die Sitzfläche vorn abzusenken.

Lassen Sie den Schalter los, wenn die gewünschte Sitzposition erreicht ist.

### Sitzhöhenverstellung (2)

Höhe des Sitzpolsters verstellen:

Drücken Sie den hinteren Teil des Schalters nach oben, um die Sitzfläche anzuheben, oder nach unten, um die Sitzfläche abzusenken.

Lassen Sie den Schalter los, wenn die gewünschte Sitzposition erreicht ist.

## Einstellung des Rücklehnenwinkels

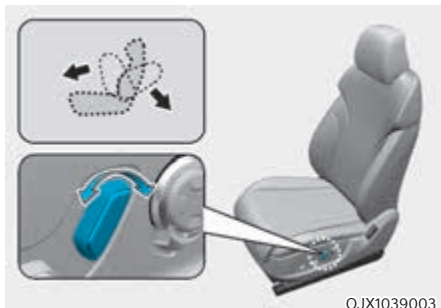

Rückenlehne nach hinten neigen:

1. Drücken Sie den Schalter nach vorn oder hinten.
2. Lassen Sie den Schalter los, wenn die Rückenlehne die gewünschte Position erreicht hat.

### Rückenlehne nach hinten neigen

Es kann gefährlich sein, wenn Sie beim Fahren auf einem Sitz mit zurückgeklappter Lehne sitzen. Auch wenn Sie angeschnallt sind, ist der Schutz durch das Rückhaltesystem (Sicherheitsgurte und Airbags) durch die geneigte Rückenlehne deutlich geringer.



## WARNUNG

**Fahren Sie NIEMALS mit weit nach hinten geneigter Rückenlehne.**

**Das Fahren mit einer weit nach hinten geneigten Sitzlehne erhöht bei einer Kollision oder Vollbremsung das Risiko, schwere oder tödliche Verletzungen zu erleiden.**

**Fahrer und Beifahrer müssen IMMER Körperkontakt zur Rückenlehne haben und ordnungsgemäß angeschnallt sein. Ferner müssen die Rückenlehnen aufgerichtet sein.**

Sicherheitsgurte müssen eng an Unterleib und Oberkörper anliegen, damit sie ihre Wirkung entfalten können. Wenn die Rückenlehne zurückgeklappt ist, kann der Schultergurt seine Aufgabe nicht mehr richtig erfüllen, weil er nicht eng genug an Ihrem Brustkorb anliegt. Stattdessen befindet er sich vor Ihnen. Bei einem Unfall würden Sie gegen den Sicherheitsgurt geschleudert und ziehen sich Halsverletzungen oder dergleichen zu.

Je weiter die Rückenlehne nach hinten geneigt ist, desto größer ist die Wahrscheinlichkeit, dass der Unterleib unter dem Beckengurt durchrutscht oder der Hals mit dem Schultergurt kollidiert.

## Sitzflächenverlängerungsanpassung (ausstattungsabhängig)



Zum Verschieben des vorderen Teils des Polsters nach vorn oder hinten:

1. Drücken Sie den Schalter nach vorn oder hinten.
2. Lassen Sie den Schalter los, wenn die gewünschte Länge des Sitzpolsters erreicht ist.

### Einstellung der Sitzkissenunterstützung (ausstattungsabhängig)

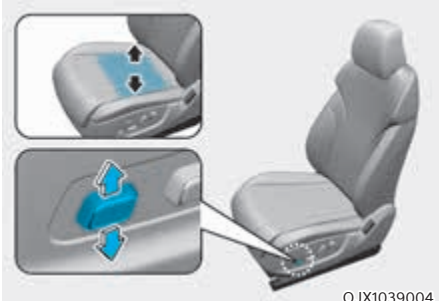

OJX1039004

Zum Einstellen der Sitzpolsterstütze:

1. Drücken Sie den Steuerschalter nach oben, um die Sitzpolsterstütze zu verstärken, bzw. nach unten, um die Sitzpolsterstütze zu verringern.
2. Lassen Sie den Schalter los, wenn die Sitzpolsterstütze die gewünschte Position erreicht hat.

### Lordosenstütze (ausstattungsabhängig)

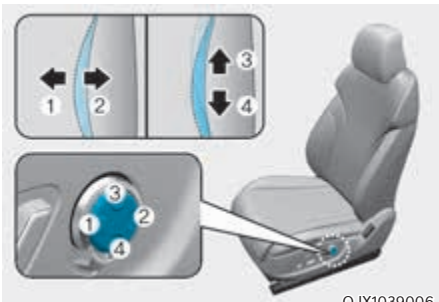

OJX1039006

Lordosenstütze einstellen:

1. Drücken Sie den vorderen Teil (1) des Schalters, um die Stützwirkung zu verstärken, und den hinteren Teil (2) des Schalters, um die Stützwirkung zu verringern.
2. Drücken Sie den Schalter (3) oder (4), um die Stützposition nach oben oder unten zu verschieben.
3. Lassen Sie den Schalter los, wenn die Lordosenstütze die gewünschte Position erreicht hat.

3-10

### Sitzpolsterverstellung (ausstattungsabhängig)

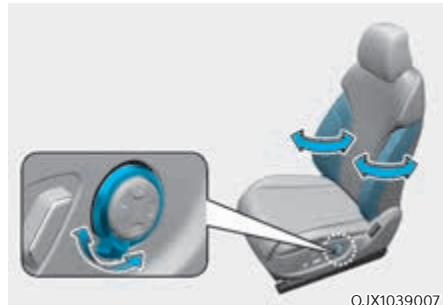

OJX1039007

Einstellen des Sitzkissens:

1. Drücken Sie den Einstellhebel in Uhrzeigersinn. Das Rücklehnenpolster wird nach innen eingestellt. Drücken Sie den Schalter gegen den Uhrzeigersinn. Das Rücklehnenpolster wird nach außen eingestellt.
2. Geben Sie den Hebel frei, sobald das Kissen die gewünschte Position erreicht hat.

### Ergo-Motion-Sitz (ausstattungsabhängig)

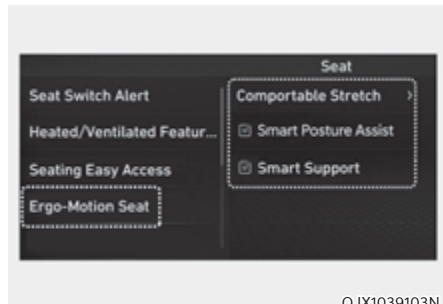

OJX1039103N

Wählen Sie „Ergomotion-Sitz“ aus dem Einstellungs­menü des Infotainmentsystems, um zusätzliche Funktionen auszuwählen und einzustellen.

### **WARNUNG**

**Vor der Verwendung jeder Funktion probieren Sie die Funktionen bei geparktem Fahrzeug aus.**

### Komfortdehnung

Komfortdehnung ist eine Funktion, die dazu beiträgt, fahrtbedingter Ermüdung des Beckens und des unteren Rückens entgegenzuwirken.

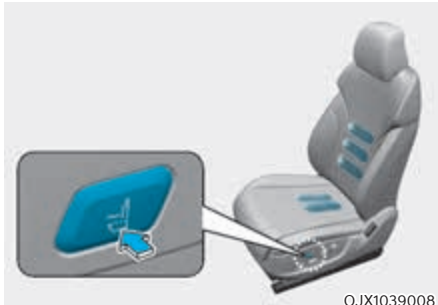

Mit jedem Betätigen der Taste können Sie in der folgenden Reihenfolge einen Modus wählen bzw. eine Funktion abschalten.

- Beckendehnung: Der Kissenabschnitt bewegt sich, wodurch die Beckenbewegung nach links und rechts unterstützt wird.
- Lendenwirbeldehnung: Der Rücklehnenabschnitt bewegt sich, wodurch die Vor- und Rückwärtsbewegung des unteren Rückens unterstützt wird.
- Ganzkörperdehnung: Das Kissen und die Rücklehne bewegen sich in einer Abfolge, was dazu beiträgt, der Ermüdung des ganzen Körpers entgegenzuwirken.
- AUS: Schaltet die Komfortverstellung aus.

Sie können außerdem die Funktionsintensität und die Funktionszeit in dem Einstellungsmenü auf dem Display des Infotainmentsystems ändern.

- Intensität: Einrichtung → Fahrzeugeinstellungen → Sitz → Ergomotion-Sitz → Komfortdehnung → Stark/Normal
- Zeit: Einrichtung → Fahrzeugeinstellungen → Sitz → Ergomotion-Sitz → Komfortdehnung → Betriebszeit → Kurz (10 min.)/Normal (15 min.)/Lang (20 min.)

### Intelligenter Haltungsassistent

Nach einer Stunde Fahrt stellt der Intelligente Haltungsassistent automatisch den Becken- und Rückenabschnitt des Sitzes ein, um die Haltung zu unterstützen.

Sie können den intelligenten Haltungsassistenten über das Einstellungsmenü auf dem Display des Infotainmentsystems aktivieren bzw. deaktivieren. Wählen Sie:

- Einrichtung → Fahrzeugeinstellungen → Sitz → Ergomotion-Sitz → Haltungsassistent

### Intelligente Unterstützung

Die Abstützung durch das Sitzpolster wird bei Auswahl des SPORT-Modus oder bei schneller Fahrt erhöht.

Sie können die Funktion Intelligente Unterstützung über das Einstellungsmenü auf dem Display des Infotainmentsystems aktivieren bzw. deaktivieren. Wählen Sie:

- Einrichtung → Fahrzeugeinstellungen → Sitz → Ergomotionssitz → Intelligente Unterstützung

### Hebel der Einstiegshilfe (ausstattungsabhängig)



Der Beifahrer auf dem Rücksitz kann die Schalter zur Steuerung des Beifahrersitzes verwenden.

- Nach vorn oder hinten verschieben:  
Drücken Sie den Schalter (1) oder (2), um den Beifahrersitz nach vorne oder nach hinten zu bewegen.
- Neigung der Sitzlehne:  
Drücken Sie den Schalter (3) oder (4), um die Rückenlehne des Beifahrersitzes nach vorne oder hinten zu verstellen.

### Tasche an der Rückenlehne

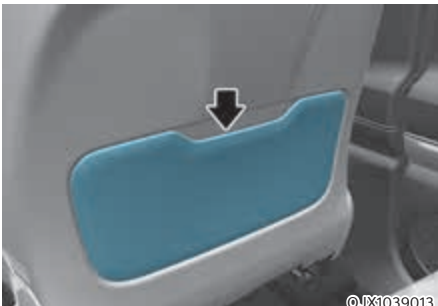

An den Rücklehnen der vorderen Sitze befinden sich Taschen.



### VORSICHT

Verstauen Sie keine schweren oder scharfkantigen Gegenstände in den Taschen an den Rücklehnen. Bei einem Unfall könnten diese Gegenstände aus den Taschen rutschen und Fahrzeuginsassen verletzen.

### Voraktivierter Sicherheitssitz (PSS) (ausstattungsabhängig)

Der voraktivierte Sicherheitssitz verbessert die Unfallsicherheit und Fahrstabilität, da eine zurückgeklappte Beifahrerlehne vor einem Aufprall und in Gefahrensituationen hochgezogen wird.



### WARNUNG

Der voraktivierte Sicherheitssitz ist eine zusätzliche Einrichtung. Die Fahrer müssen auf die Straße achten und sich vergewissern, dass keine Hindernisse vor ihnen liegen. Wenn kein Mitfahrer anwesend ist oder der Sicherheitsgurt nicht angelegt ist, funktioniert das System nicht. Darüber hinaus wird die Reaktionszeit der Sicherheitsgurte verlängert, wenn der Sitz eines Beifahrers zurückgeklappt wird, so dass sich seine Eigenschaften verschlechtern.

### Systemfunktion

- Unfallsicherheit  
Der voraktivierte Sicherheitssitz begrenzt die Bewegung des Beifahrers und verringert das Verletzungsrisiko schon im Frühstadium der Kollision, indem sie die Reaktionszeit für den Sicherheitsgurt reduziert und den Sitz in die aufrechte Position bringt. Die Betriebsbedingungen sind wie folgt.
  - Wird als eine riskante Situation aufgrund einer Notbremsung betrachtet.
  - Aufgrund der Schwierigkeiten beim Betrieb der Fahrzeuge wird dies als gefährliche Situation betrachtet.
  - Wird als eine gefährliche Situation aufgrund des Fahrzeugabstandserfassungssensors betrachtet.

- Fahrstabilität

Der voraktivierte Sicherheitssitz zieht bei plötzlichem Bremsen oder schneller Drehung die Rückenlehne hoch, um den Sicherheitsgurt stärker zu straffen und ein Beugen nach vorne oder zur Seite zu verhindern und die Fahrstabilität zu erhöhen. Die Betriebsbedingungen sind wie folgt.

- Der Oberkörper lehnt sich durch plötzliches Bremsen nach vorne.
- Der Oberkörper neigt sich durch die schnelle Drehung seitlich.
- Fahrt auf rutschiger, vereister Straße
- Fahren auf unbefestigter Straße
- Hohes Überschlagsrisiko



### WARNUNG

**Das System arbeitet automatisch, seien Sie daher nicht überrascht und vermuten Sie keinen Systemfehler.**

- Ausgeschalteter Zustand  
Wenn der Mitfahrer den Sitz manuell verstellt, stoppt das System sofort. Es nimmt jedoch nach 5 Sekunden wieder den Betrieb auf, wenn das Gefahrensignal weiter anliegt.
- Fehlfunktion  
Wenn der voraktivierte Sicherheitssitz nicht einwandfrei funktioniert, empfehlen wir, das Fahrzeug von einem Genesis-Vertragshändler überprüfen zu lassen.

## Rücksitze



### WARNUNG

**NIEMALS die elektrisch verstellbaren Rücksitze verstellen, wenn ein Kinderrückhaltesystem in diesem Sitz montiert ist.**



### WARNUNG

**Verletzungen vermeiden:**

- **Stellen Sie Ihren Sitz nicht ein, während Sie den Sicherheitsgurt angelegt haben. Wenn Sie die Sitzfläche nach vorn schieben, kann dies starken Druck auf Ihren Unterleib ausüben.**
- **Achten Sie beim Verstellen des Sitzes darauf, dass Ihre Hände nicht von der Sitzmechanik erfasst werden.**

### HINWEIS

**Beschädigungen der Sitze verhindern:**

- **Beenden Sie die Sitzverstellung immer dann, wenn der Sitz die vordere bzw. hintere Endposition erreicht hat.**
- **Verstellen Sie die Sitze nicht länger als nötig, wenn der Verbrennungsmotor ausgeschaltet ist. Dies kann zu einer unnötigen Entladung der Batterie führen.**
- **Bedienen Sie nicht zwei oder mehr Sitze gleichzeitig. Dies kann zu einer elektrischen Fehlfunktion führen.**

### **Sitzverstellungsanpassung (ausstattungsabhängig)**



Drücken Sie den Steuerschalter, um den Sitz in die gewünschte Position zu schieben. Der Winkel der Rücklehne wird automatisch zusammen mit der Verschiebeposition des Sitzes eingestellt.

### **Zusätzliche Schalter zur Einstellung des Beifahrersitzes**



### **Hebel der Einstiegshilfe (ausstattungsabhängig)**

Der Beifahrer auf dem Rücksitz kann die Schalter zur Steuerung des Beifahrersitzes verwenden.

- Nach vorn oder hinten verschieben:  
Drücken Sie zur Verstellung des Beifahrersitzes nach vorne den Schalter (1). Drücken Sie zur Verstellung des Beifahrersitzes nach hinten den Schalter (2).
- Winkelverstellung:  
Um den Beifahrersitz nach vorne zu neigen, drücken Sie den Schalter (3). Um den Beifahrersitz nach hinten zu verstellen, drücken Sie den Schalter (4).



### **WARNUNG**

**Verstellen Sie den Beifahrersitz nicht, wenn ein Beifahrer darauf sitzt.**



### Betriebsbegrenzung für hinteren Schalter (ausstattungsabhängig)



ORG3032006CN

Sie können die Rücksitzverstellung mit der LOCK-Taste an der hinteren Armlehne aktivieren oder deaktivieren.



#### **VORSICHT**

Deaktivieren Sie den Schalter mit der LOCK-Taste, wenn ein Kind auf dem Rücksitz sitzt.

### Armlehne



ORG3032008CN

Die Armlehne befindet sich in der Mitte des Rücksitzes.

Erfassen Sie den Griff (1) am oberen Ende der Armlehne. Ziehen Sie dann den Griff nach unten, um die Armlehne zu verwenden.

#### **HINWEIS**

- Platzieren Sie keine Gegenstände auf dem hinteren Mittelsitz, da diese beim Herunterziehen der Armlehne beschädigt werden können.
- Versuchen Sie nicht, die Armlehne zurückzuklappen, wenn der Getränkehalter herausgezogen ist.

### Transport langer/schmaler Ladung



Zusätzlicher Laderaum wird für die Unterbringung langer/schmaler Gepäckstücke (Skier, Stöcke usw.) bereitgestellt, die im geschlossenen Zustand nicht richtig in den Kofferraum passen.

1. Ziehen Sie die Armlehne nach unten.
2. Ziehen Sie die Abdeckung nach unten, wenn Sie den Auslösehebel nach unten drücken.

### HINWEIS

- Seien Sie vorsichtig, wenn Sie Fracht durch die Fondsitze laden, um eine Beschädigung des Fahrzeuginnenraums zu vermeiden.
- Wenn sowohl die Armlehne als auch die Platte zwischen der Rücklehne und dem Kofferraum zur Aufbewahrung langer Gegenstände heruntergeklappt sind, legen Sie zuerst die Platte zurück, bevor Sie die Armlehne zurückklappen. Andernfalls können sich die Bedienknöpfe und die Armlehnenknöpfe gegenseitig stören und beschädigt werden.



### VORSICHT

- Vergewissern Sie sich, dass der Motor ausgeschaltet ist, der Ganghebel auf „P“ (Parkstufe) geschaltet wurde und die Feststellbremse während des Be- und Entladens fest angezogen ist. Das Fahrzeug kann sich bewegen, wenn der Schalthebel versehentlich in eine andere Position gebracht wird.
- Wenn Ladung über die Fondsitze geladen wird, muss die Ladung einwandfrei gesichert sein, damit sie sich während der Fahrt nicht bewegt.



### WARNUNG

Ladung muss immer gesichert werden, um zu vermeiden, dass sie bei einer Kollision durch das Fahrzeug geschleudert wird und zu Verletzungen der Insassen führt. Legen Sie keine Gegenstände auf die hintere Sitze, da sie nicht einwandfrei gesichert werden können und bei einer Kollision die Insassen auf den Vordersitzen verletzen können.

## Kopfstütze

Die Vordersitze und Rücksitze des Fahrzeugs verfügen über verstellbare Kopfstützen. Die Kopfstützen bieten Komfort für die Insassen, sollen aber vor allem die Insassen vor Peitschenhieb- und anderen Verletzungen des Nackens und der Wirbelsäule während eines Unfalls schützen, insbesondere bei einem Aufprall von hinten.



### WARNUNG

Zur Verringerung der Gefahr schwerer und tödlicher Unfallfolgen beachten Sie folgende Sicherheitshinweise beim Einstellen der Kopfstützen:

- Stellen Sie stets vor Fahrtantritt die Kopfstützen aller Insassen richtig ein.
- Lassen Sie Kinder NIEMALS auf einem Sitz mit entfernter oder umgedrehter Kopfstütze mitfahren.



- Stellen Sie die Kopfstützen so ein, dass sich die Mitte der Kopfstütze in Augenhöhe befindet.
- Verändern Sie die Einstellung der Fahrerkopfstütze niemals während der Fahrt.
- Stellen Sie die Kopfstütze so nahe wie möglich am Kopf des Beifahrers ein. Verwenden Sie kein Sitzpolster, das den Körper von der Rücklehne fernhält.
- Achten Sie darauf, dass die Kopfstütze nach dem Einstellen einrastet.



### WARNUNG



OJX1039115

Wenn Sie auf dem Rücksitz sitzen, stellen Sie die Kopfstütze nicht auf die niedrigste Höhe ein.



### VORSICHT

Wenn auf den hinteren Sitzen niemand sitzt, stellen Sie die Höhe der Kopfstütze so niedrig wie möglich ein. Die Kopfstützen der Rücksitze können die Sicht nach hinten beeinträchtigen.

### HINWEIS

Behandeln Sie die Kopfstützen niemals mit Gewalt (Schlagen, Reißen), damit sie nicht beschädigt werden.

### Kopfstützen der Vordersitze

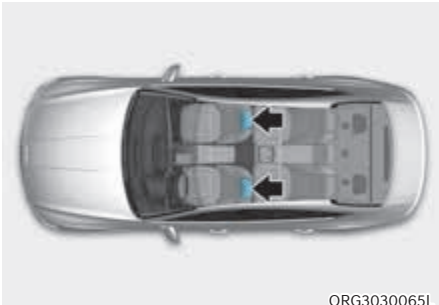

Aus Gründen der Sicherheit und des Komforts sind der Fahrersitz und der Beifahrersitz mit verstellbaren Kopfstützen ausgestattet.

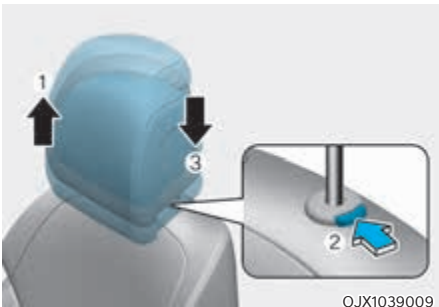

#### Einstellung der Höhe

Kopfstütze anheben:

1. Ziehen Sie die Kopfstütze bis zur gewünschten Position (1) nach oben.

Kopfstütze absenken:

1. Drücken Sie die Entriegelungstaste (2) an der Kopfstützenhalterung und halten Sie die Taste gedrückt.
2. Drücken Sie die Kopfstütze bis zur gewünschten Position (3) nach unten.



#### Einstellung vorwärts und rückwärts gerichtet

Sie können die Kopfstütze nach vorn in 3 verschiedene Stellungen bringen, indem Sie die Kopfstütze in die gewünschte Stellung nach vorn ziehen, bis sie einrastet. Um die Kopfstütze in die hinterste Position zu bringen, ziehen Sie diese zunächst ganz nach vorn und lassen sie dann los.

#### HINWEIS



**Wenn Sie die Rückenlehne umklappen, nachdem Sie sowohl die Kopfstütze als auch die Sitzfläche erhöht haben, kann die Kopfstütze an die Sonnenblende bzw. an andere Teile des Fahrzeuges stoßen.**

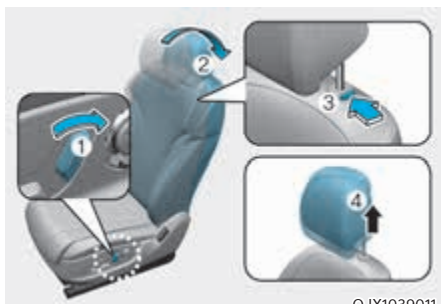

OJX1039011

### Aus- und Einbau

Kopfstütze entfernen:

1. Verstellen Sie die Rücklehne (2) mit dem Umklappschalter (1).
2. Heben Sie die Kopfstütze soweit wie möglich an.
3. Halten Sie die Freigabetaste der Kopfstütze (3) gedrückt und ziehen Sie die Kopfstütze (4) hoch.



### WARNUNG

Lassen Sie auf keinen Fall zu, dass Personen ohne Kopfstütze mitfahren.

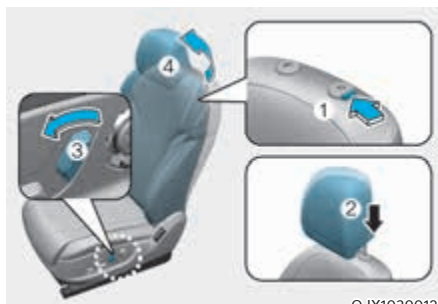

OJX1039012

Kopfstütze wieder einbauen:

1. Neigen Sie die Rücklehne.
2. Halten Sie die Freigabetaste (1) gedrückt und schieben Sie die Kopfstützenstangen (2) in die Öffnungen.
3. Stellen Sie die Kopfstütze auf die gewünschte Höhe ein.
4. Verstellen Sie die Rücklehne (4) mit dem Umklappschalter (3).



### WARNUNG

Achten Sie stets darauf, dass die Kopfstütze nach dem Wiedereinbau einrastet und korrekt eingestellt ist.

### Kopfstützen der Rücksitze

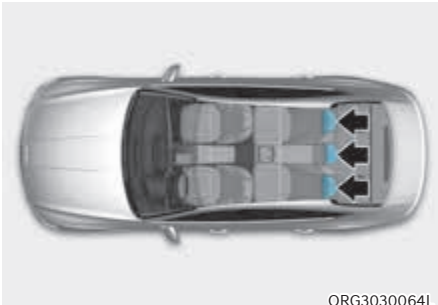

Aus Gründen der Sicherheit und des Komforts sind alle Rücksitze mit Kopfstützen ausgestattet.



#### Einstellung der Höhe

Kopfstütze anheben:

1. Ziehen Sie die Kopfstütze bis zur gewünschten Position (1) nach oben.

Kopfstütze absenken:

1. Drücken Sie die Entriegelungstaste (2) an der Kopfstützenhalterung und halten Sie die Taste gedrückt.
2. Drücken Sie die Kopfstütze bis zur gewünschten Position (3) nach unten.

### Sitzheizungen

Die Sitzheizungen ermöglichen das Erwärmen der Sitze bei kalter Witterung.

Lassen Sie die Sitzheizung bei wärmerem Wetter und dann, wenn sie nicht benötigt wird, ausgeschaltet.

#### **WARNUNG**

**Sitzheizungen können selbst bei niedrigen Temperaturen zu schweren Verbrennungen führen, vor allem wenn sie über längere Zeiträume verwendet werden.**

**Insassen müssen spüren können, ob der Sitz zu warm wird, damit sie die Sitzheizung ggf. ausschalten können.**

**Bei Personen, die keine Temperaturänderungen oder Schmerzen auf der Haut wahrnehmen können, ist besondere Vorsicht geboten. Dies gilt vor allem für folgende Personengruppen:**

- Säuglinge, Kinder, ältere oder behinderte Personen sowie ambulante Patienten
- Personen mit empfindlicher Haut, die zu Verbrennungen neigen
- Ermüdete Personen
- Betäubte oder betrunkene Personen
- Personen, die sedierende Medikamente einnehmen

## WARNUNG

Legen Sie **NIEMALS** etwas auf den Sitz, das gegen Hitze isoliert, wenn die Sitzheizung in Betrieb ist, beispielsweise eine Decke oder ein Sitzpolster. Dies kann dazu führen, dass die Sitzheizung überhitzt, was zu Verbrennungen oder Beschädigungen des Sitzes führt.

## HINWEIS

Beschädigungen der Sitzheizungen und Sitze verhindern:

- Reinigen Sie die Sitze niemals mit Lösungsmitteln (Lackverdünner, Benzol, Alkohol, Benzin etc.).
- Legen Sie keine schweren oder scharfkantigen Gegenstände auf Sitzen ab, die mit einer Sitzheizung ausgerüstet sind.
- Wechseln Sie den Sitzbezug nicht. Die Sitzheizung kann dadurch beschädigt werden.

## Sitzheizungen der Vordersitze



- Tippen Sie bei laufendem Motor eines der beiden Sitzheizungssymbole an, um die Sitzheizung für den Fahrer- oder Beifahrersitz zu aktivieren.

- Manuelle Temperaturregelung  
Die Temperatureinstellung für den Sitz ändert sich mit jedem Antippen des Symbols wie folgt:



- Automatische Temperaturregelung  
Die Sitzheizung beginnt, die Sitztemperatur automatisch zu regeln, um Verbrennungen bei geringer Temperatur zu vermeiden, nachdem die Sitzheizung manuell eingeschaltet wurde.

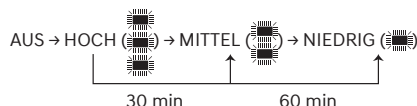

Sie können das Symbol manuell antippen, um die Sitztemperatur zu erhöhen. Die Sitztemperatur wird jedoch erneut automatisch eingestellt.

- Auto. Regelung unter Verwendung der Einstellungen der Klimaanlage (für Fahrersitz)

Die Sitzheizung regelt automatisch die Sitztemperatur abhängig von der Umgebungstemperatur bei laufendem Motor.

Zur Verwendung dieser Funktion muss sie im Einstellungsmenü auf dem Display des Infotainmentsystems aktiviert werden. Wählen Sie:

- Einrichtung → Fahrzeugeinstellungen  
→ Sitz → Heiz-/Belüftungsfunktionen  
→ Auto. Regelung unter Verwendung der Einstellungen der Klimaanlage → Sitzheizung/-belüftung

- Sitzheizungsbalance  
Sie können die Einstellung der Sitzheizung senken oder die Sitzheizung für die Rücklehne oder das Sitzpolster abschalten, wenn die Sitzheizung eingeschaltet ist.  
Zur Verwendung dieser Funktion muss sie im Einstellungs Menü auf dem Display des Infotainmentsystems aktiviert werden.  
Wählen Sie:
  - Einrichtung → Fahrzeugeinstellungen  
→ Sitz → Heiz-/Belüftungsfunktionen → Sitzheizungsbalance
- Wenn Sie das Symbol bei eingeschalteter Sitzheizung mehr als 1,5 Sekunden lang antippen, wird die Sitzheizung ausgeschaltet.
- Beim Einschalten des Start-/Stopp-Knopfs ist die Sitzheizung grundsätzlich ausgeschaltet. Wenn jedoch Auto. Regelung unter Verwendung der Einstellungen der Klimaanlage eingeschaltet ist, schaltet sich die Sitzheizung des Fahrersitzes entsprechend der Umgebungstemperatur ein und aus.

## Sitzheizung hinten (ausstattungsabhängig)

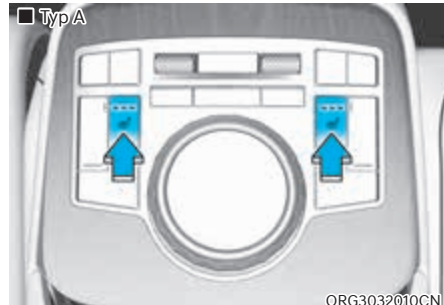

- Drücken Sie bei laufendem Motor einen der Sitzheizungsschalter, um die Rücksitze zu beheizen.
- Manuelle Temperaturregelung  
Die Temperatureinstellung für den Sitz ändert sich mit jedem Tastendruck wie folgt:





- Automatische Temperaturregelung  
Die Sitzheizung beginnt, die Sitztemperatur automatisch zu regeln, um Verbrennungen bei geringer Temperatur zu vermeiden, nachdem die Sitzheizung manuell eingeschaltet wurde.

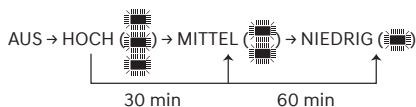

Sie können den Schalter manuell betätigen, um die Sitztemperatur zu erhöhen.

Die Sitztemperatur wird jedoch erneut automatisch eingestellt.

- Wenn Sie den Taster bei eingeschalteter Sitzheizung länger als 1,5 Sekunden gedrückt halten, wird die Sitzheizung ausgeschaltet.
- Beim Einschalten des Start-/Stopp-Knopfs ist die Sitzheizung grundsätzlich ausgeschaltet.



OJX1039054

Sie können die Sitzheizungen der Rücksitze auch von den Vordersitzen aus einstellen. Tippen Sie bei laufendem Motor das Sitzheizungssymbol auf dem Bildschirm der Klimaanlage an.

## Belüftete Sitze

Sitzbelüftungen kühlen die Sitze, indem sie Luft durch kleine Öffnungen in den Sitzpolstern und -lehnen blasen.

Lassen Sie die Sitzbelüftung ausgeschaltet, wenn keine belüfteten Sitze benötigt werden.

### HINWEIS

#### Schäden an der Sitzbelüftung verhindern:

- **Reinigen Sie die Sitze niemals mit Lösungsmitteln (Lackverdünner, Benzol, Alkohol, Benzin etc.).**
- **Verschütten Sie nach Möglichkeit keine Flüssigkeiten auf den Vordersitzen. Andernfalls verstopfen die Belüftungsöffnungen und es kommt zu Fehlfunktionen.**
- **Legen Sie keine Materialien wie Plastiktüten oder Zeitungen unter die Sitze. Sie blockieren den Lufteinlass, so dass die Lüftungsöffnungen nicht richtig funktionieren.**
- **Wechseln Sie die Sitzbezüge nicht. Die Sitzbelüftung kann dabei beschädigt werden.**
- **Wenn die Lüftungsöffnungen nicht funktionieren, starten Sie das Fahrzeug erneut. Tritt keine Veränderung auf, empfehlen wir Ihnen, das Fahrzeug von einer Vertragswerkstatt für Markenprodukte von Genesis prüfen zu lassen.**

**Belüftete Vordersitze  
(ausstattungsabhängig)**



- Tippen Sie bei laufendem Motor eines der beiden Sitzbelüftungssymbole an, um den Fahrer- oder Beifahrersitz zu kühlen.
- Mit jedem Antippen verändert sich der Luftstrom wie folgt:



- Wenn die Sitzbelüftung auf HOCH steht, erhöht sich die Luftströmungsgeschwindigkeit entsprechend der Fahrgeschwindigkeit.
- Verwenden Sie die Sitzbelüftung zusammen mit der Klimaanlage, um eine effektivere Belüftung zu erzielen.
- Es kann nach Betätigung des Schalters 3 bis 5 Minuten dauern, bis die Temperaturänderung fühlbar ist.

- Auto. Regelung unter Verwendung der Einstellungen der Klimaanlage (für Fahrersitz)

Die Sitzbelüftung regelt automatisch die Sitztemperatur abhängig von der Umgebungstemperatur bei laufendem Motor.

Zur Verwendung dieser Funktion muss sie im Einstellungsmenü auf dem Display des Infotainmentsystems aktiviert werden.

Wählen Sie:

- Einrichtung → Fahrzeugeinstellungen → Sitz → Heiz-/Belüftungsfunktionen → Auto. Regelung unter Verwendung der Einstellungen der Klimaanlage → Sitzheizung/-belüftung
- Wenn Sie das Symbol bei eingeschalteter Sitzbelüftung mehr als 1,5 Sekunden lang antippen, wird die Funktion ausgeschaltet.
- Beim Einschalten des Start-/Stopp-Knopfs ist die Sitzbelüftung grundsätzlich ausgeschaltet. Wenn jedoch Auto. Regelung unter Verwendung der Einstellungen der Klimaanlage eingeschaltet ist, schaltet sich die Sitzheizung des Fahrersitzes entsprechend der Umgebungstemperatur ein und aus.

**Rücksitze mit Belüftung  
(ausstattungsabhängig)**



- Drücken Sie bei laufendem Motor einen der Sitzbelüftungsschalter, um den Sitz zu kühlen.

- Mit jedem Tastendruck verändert sich der Luftstrom wie folgt:



- Wenn die Sitzbelüftung auf HOCH steht, erhöht sich die Luftströmungsgeschwindigkeit entsprechend der Fahrgeschwindigkeit.
- Verwenden Sie die Sitzbelüftung zusammen mit der Klimaanlage, um eine effektivere Belüftung zu erzielen.
- Es kann nach Betätigung des Schalters 3 bis 5 Minuten dauern, bis die Temperaturänderung fühlbar ist.
- Wenn Sie die Taste bei eingeschalteter Sitzbelüftung mehr als 1,5 Sekunden lang drücken, wird die Sitzbelüftung ausgeschaltet.
- Beim Einschalten der Start/Stop-Taste ist die Sitzbelüftung grundsätzlich ausgeschaltet.



OJX1039058

Sie können die Sitzbelüftung der Rücksitze auch von den Vordersitzen aus einstellen. Tippen Sie bei laufendem Motor auf das Sitzbelüftungssymbol auf dem Display der Klimaanlage.

## SICHERHEITSGURTE

In diesem Abschnitt wird beschrieben, wie Sie die Sicherheitsgurte richtig verwenden. Außerdem werden dort einige Dinge beschrieben, die bei Verwendung von Sicherheitsgurten zu unterlassen sind.

### Sicherheitsgurte: Sicherheitshinweise

Benutzen Sie immer Ihren Sicherheitsgurt und vergewissern Sie sich, dass alle Fahrgäste vor einer Fahrt ihren Sicherheitsgurt angelegt haben. Airbags ergänzen den Sicherheitsgurt als zusätzliche Sicherheitsvorrichtung, sind jedoch kein Ersatz. In den meisten Ländern müssen alle Insassen eines Fahrzeugs Sicherheitsgurte tragen.



#### WARNUNG

**Sicherheitsgurte müssen von ALLEN Fahrgästen während der Fahrt benutzt werden. Beachten Sie beim Anpassen und Anlegen der Sicherheitsgurte die folgenden Sicherheitshinweise:**

- Kinder unter 13 Jahre müssen ordnungsgemäß auf den Rücksitzen angeschnallt sein.
- Lassen Sie Kinder niemals auf dem Beifahrersitz mitfahren, es sei denn, der Airbag ist deaktiviert. Wenn ein Kind auf dem Beifahrersitz sitzt, schieben Sie den Sitz so weit wie möglich nach hinten. Das Kind muss immer ordnungsgemäß im Sitz angeschnallt sein.
- Lassen Sie niemals Säuglinge oder Kinder auf dem Schoß von Insassen mitfahren.
- Fahren Sie NIEMALS mit weit nach hinten geneigter Rücklehne.
- Lassen Sie nicht zu, dass Kinder sich einen Sitz oder Sicherheitsgurt teilen.
- Lassen Sie den Schultergurt nicht unter Ihrem Arm oder hinter Ihrem Rücken verlaufen.

- Legen Sie den Sicherheitsgurt nie über empfindliche Gegenstände. Bei einem plötzlichen Stopp oder Stoß kann der Sicherheitsgurt solche Gegenstände beschädigen.
- Verwenden Sie den Sicherheitsgurt nicht, wenn er verdreht ist. Ein verdrehter Sicherheitsgurt schützt Sie bei einem Unfall nicht richtig.
- Benutzen Sie keinen Sicherheitsgurt, dessen Gurtband oder Befestigungsteile beschädigt ist/sind.
- Führen Sie die Gurtzunge nicht in das Gurtschloss anderer Sitze ein.
- Lösen Sie den Sicherheitsgurt NIEMALS während der Fahrt. Dies kann zum Verlust der Fahrzeugkontrolle und zu einem Unfall führen.
- Stellen Sie sicher, dass der Verschlussmechanismus des Gurtschlusses nicht durch Fremdkörper blockiert wird, die die sichere Befestigung des Sicherheitsgurtes verhindern.
- An einem Sicherheitsgurt dürfen keine Änderungen vorgenommen werden und es darf nichts angebaut werden, was die Gurtrolle daran hindern könnte den Gurt zu straffen oder was das Gurtband behindert, so dass es nicht gestrafft werden könnte.



#### WARNUNG

**Beschädigte Sicherheitsgurte und deren Zubehör funktionieren nicht einwandfrei. Immer ersetzen:**

- Ausgefranzte, verunreinigte oder beschädigte Gurtbänder.
- Beschädigte Befestigungsteile.
- Der gesamte Sicherheitsgurt, sofern er bei einem Unfall angelegt war – auch wenn keine Beschädigung am Gurtband und an den übrigen Komponenten erkennbar ist.

## Gurtwarnleuchte

### Gurtwarnleuchte Fahrer



Zur Erinnerung für den Fahrer leuchtet nach jedem Schalten des Motor-Start-/Stopp-Knopfes auf ON (EIN) etwa sechs Sekunden lang die Gurtwarnleuchte. Dabei spielt es keine Rolle, ob die Gurte angelegt sind.

Wenn der Gurt des Fahrersitzes nicht angelegt ist, ertönt etwa 6 Sekunden lang ein Warnton und die Warnleuchte leuchtet weiterhin auf, bis der Sicherheitsgurt des Fahrersitzes angelegt ist.

Wenn der Sicherheitsgurt nicht angelegt ist und die Fahrzeuggeschwindigkeit zwischen 9 km/h (5,5 mph) und 20 km/h (12 mph) liegt, leuchtet die Warnleuchte weiterhin auf und ein Warnton ertönt, bis der Gurt angelegt wird.

Wenn der Sicherheitsgurt bei einer Fahrgeschwindigkeit von über 20 km/h (12 mph) nicht angelegt ist, blinkt die Warnleuchte und es ertönt etwa 100 s lang ein Warnton. (Ein Warnton ertönt in drei Stufen)

### Gurtwarnleuchte Beifahrer

Zur Erinnerung für den Beifahrer leuchtet nach jedem Schalten des Motor-Start-/Stopp-Knopfes auf ON (EIN) etwa sechs Sekunden lang die Gurtwarnleuchte des Beifahrersitzes. Dabei spielt es keine Rolle, ob der Gurt angelegt ist.

Wenn der Gurt des Beifahrersitzes nicht angelegt ist, leuchtet die Warnleuchte weiterhin auf, bis der Sicherheitsgurt des Beifahrersitzes angelegt ist.

Wenn der Sicherheitsgurt nicht angelegt ist und die Fahrzeuggeschwindigkeit zwischen 9 km/h (5,5 mph) und 20 km/h (12 mph) liegt, leuchtet die Warnleuchte weiterhin auf und ein Warnton ertönt, bis der Gurt angelegt wird.

Wenn der Sicherheitsgurt bei einer Fahrgeschwindigkeit von über 20 km/h (12 mph) nicht angelegt ist, blinkt die Warnleuchte und es ertönt etwa 100 s lang ein Warnton. (Ein Warnton ertönt in drei Stufen)



### WARNUNG

**Wenn der Beifahrer nicht richtig auf dem Sitz sitzt, funktioniert das Warnsystem für den Sicherheitsgurt des Beifahrers nicht richtig. Es ist wichtig, dass der Fahrer die Mitfahrer anweist, sich wie in diesem Handbuch beschrieben ordnungsgemäß hinzusetzen.**



### Informationen

- Auch wenn der vordere Beifahrersitz nicht besetzt ist, blinkt oder leuchtet die Gurtwarnleuchte für ca. 6 Sekunden.
- Die Warnmeldungen für den Sicherheitsgurt des Beifahrers können ausgelöst werden, wenn auf dem Beifahrersitz Gepäck abgelegt wird.

### **Sicherheitsgurt-Warnleuchte Rücksitz (ausstattungsabhängig)**

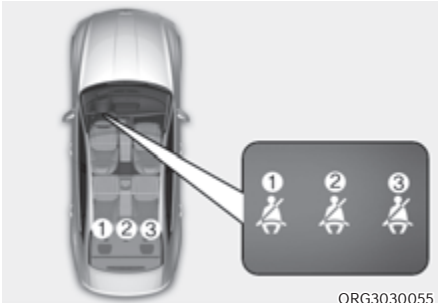

#### **Hinterer Außengurt**

Zur Erinnerung für die Mitfahrer der äußeren Rücksitze leuchtet nach jedem Schalten des Start-/Stopp-Knopfs auf EIN etwa 6 s lang die Gurtwarnleuchte der Rücksitze. Dabei spielt es keine Rolle, ob der Gurt angelegt ist.

Und dann, wenn der Sicherheitsgurt während der Fahrt immer noch nicht angelegt ist oder während der Fahrt gelöst wird, folgen je nach Fahrzeuggeschwindigkeit die folgenden Warnungen.

- Unter 20 km/h (12 mph):

Die entsprechende Warnleuchte für den Sicherheitsgurt leuchtet auf, bis der Sicherheitsgurt angelegt ist.

- Über 20 km/h (12 mph):

Die entsprechende Warnleuchte für den Sicherheitsgurt blinkt und der Warnton ertönt etwa 35 s lang. Die Warnleuchte leuchtet weiterhin, bis der Sicherheitsgurt angelegt ist.

#### **Sicherheitsgurt hinten in der Mitte**

Wenn bei eingeschaltetem Motor der Sicherheitsgurt des Beifahrers in der zweiten Sitzreihe nicht angelegt ist, leuchtet die entsprechende Sicherheitsgurt-Warnleuchte 70 Sekunden lang auf. Wenn der Sicherheitsgurt jedoch nach 6 Sekunden angelegt wird, erlischt die entsprechende Sicherheitsgurt-Warnleuchte sofort.

Wenn der Sicherheitsgurt angelegt und bei einer Geschwindigkeit unter 20 km/h (12 mph) wieder gelöst wurde, leuchtet die entsprechende Sicherheitsgurt-Warnleuchte 70 Sekunden lang auf.

Wenn der Sicherheitsgurt angelegt und bei einer Geschwindigkeit über 20 km/h (12 mph) wieder gelöst wurde, blinkt die entsprechende Sicherheitsgurt-Warnleuchte, und der Warnton ertönt etwa 35 s lang.

## Sicherheitsgurt- Rückhaltesystem Becken-/Schultergurt



### Sicherheitsgurt anlegen:

Um Ihren Gurt anzulegen, ziehen Sie das Gurtband aus der Gurtrolle und schieben die Metallschließzunge (1) in das Gurtschloss (2). Ein Klickgeräusch zeigt an, dass die Schließzunge im Gurtschloss verriegelt ist.



Sie sollten den Beckengurt (1) über Ihre Hüften und den Schultergurt (2) über die Brust führen.

Der Dreipunktgurt stellt die Länge des Gurtbands automatisch ein, nachdem Sie das Beckengurtband manuell so angepasst haben, dass es straff über Ihre Hüften verläuft. Wenn Sie sich langsam und ruckfrei nach vorn beugen, verlängert sich das Gurtband, so dass Sie sich frei bewegen können.

Bei einer Vollbremsung oder einem Aufprall rastet der Gurt in seiner Position ein. Der Gurt rastet auch ein, wenn Sie versuchen, sich schnell nach vorn zu beugen.

### HINWEIS

Wenn sich der Sicherheitsgurt nur schwer aus der Gurtrolle ziehen lässt, ziehen Sie den Gurt kräftig heraus und lassen ihn wieder los. Danach können Sie den Gurt leicht von der Gurtrolle ziehen.

### ⚠️ WARNUNG



Durch falsch angelegte Sicherheitsgurte kann bei einem Unfall die Gefahr schwerer Verletzungen erhöht werden. Beachten Sie folgende Sicherheitshinweise beim Einstellen des Sicherheitsgurts:

- Führen Sie den Beckengurt des Sicherheitsgurtes so tief wie möglich über Ihre Hüften, nicht an Ihre Taille, so dass er eng anliegt. Dadurch können Ihre starken Beckenknochen die Aufprallkraft absorbieren und die Gefahr von inneren Verletzungen verringert sich.
- Lassen Sie einen Arm unter dem Schultergurt und den anderen Arm darüber, wie in der Abbildung gezeigt.
- Bringen Sie den Schultergurtanker immer in der richtigen Höhe in der verriegelten Position an.
- Stellen Sie die Gurthöhe niemals so ein, dass das Gurtband über Ihren Hals oder Ihr Gesicht verläuft.

### Höhenverstellung

Sie können den Umlenkbügel des Schultergurts für Ihre Bequemlichkeit und Sicherheit in 4 Positionen in der Höhe verstellen.

Die Gurthöhe soll so gewählt werden, dass das Schultergurtband quer über Ihre Brust und mittig über Ihre Schulter näher zur Tür als zu Ihrem Hals verläuft.

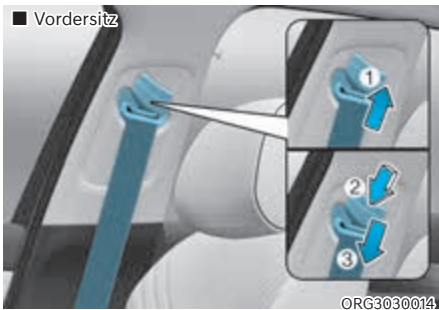

Um die Höhe der Schultergurtverankerung einzustellen, stellen Sie die Höheneinstellung in eine geeignete Position.

Um die Höheneinstellung höher zu stellen, ziehen Sie sie nach oben (1). Um sie tiefer zu stellen, drücken Sie sie nach unten (3), während Sie die Höheneinstellaste (2) drücken.

Geben Sie die Taste frei, um die Verankerung in ihrer Position zu sichern. Versuchen Sie den Einsteller zu verschieben, um zu prüfen, ob er eingerastet ist.

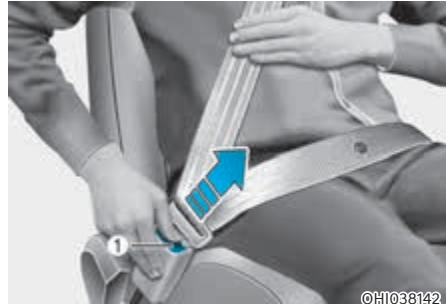

### Sicherheitsgurt lösen:

Drücken Sie die Entriegelungstaste (1) im Gurtschloss.

Wenn das Gurtschloss geöffnet ist, wird das Gurtband automatisch in der Gurtrolle aufgerollt. Wenn sich der Gurt nicht aufrollt, vergewissern Sie sich, dass das Gurtband nicht verdreht ist, und versuchen Sie erneut, den Gurt aufrollen zu lassen.



### Hinterer mittlerer Sicherheitsgurt (ausstattungsabhängig)



1. Nehmen Sie die Gurtschnalle (2) heraus, die sich zwischen den Sitz-/Rücklehnenpolstern befindet.
2. Führen Sie die Metallplatte (1) in das Gurtschloss (2) ein, bis sie einrastet.  
Sie können den sicheren Sitz durch Ziehen am Sicherheitsgurt prüfen. Für den 3-Punkt-Gurt sollte die Schnalle mit der 'CENTER'-Markierung verwendet werden.
3. Verstauen Sie die Gurtschnalle wieder zwischen dem Sitz-/Rücklehnenpolster, nachdem Sie den Sicherheitsgurt gelöst haben.

### Sicherheitsgurt mit Gurtstraffer



[1]: Retraktor des Sicherheitsgurtstraffers  
Vordersitz und äußerer Sitz zweite Sitzreihe  
(ausstattungsabhängig)

Ihr Fahrzeug ist auf Fahrer- und Beifahrerseite sowie auf den Rücksitzen (ausstattungsabhängig) mit Sicherheitsgurten (mit Gurtstraffer) ausgestattet. Die Gurtstraffer sollen sicherstellen, dass die Gurte bei bestimmten frontalen oder Seitenkollisionen eng am Oberkörper des Insassen anliegen. Die Gurtstraffer können bei einer bestimmten Aufprallstärke bei frontalen oder Seitenkollisionen zusammen mit den Airbags aktiviert werden.

Wenn das Fahrzeug stark abgebremst wird oder wenn ein Insasse versucht, sich zu schnell nach vorn zu beugen, rastet die Gurtrolle ein.

Bei bestimmten frontalen Kollisionen wird der Gurtstraffer aktiviert und zieht den Gurtstraffer gegen den Körper des Insassen.

Wenn das System bei Aktivierung der Gurtstraffer eine übermäßige Spannung des Fahrer- oder Beifahrergurts feststellt, reduziert ein Gurtkraftbegrenzer im Gurtstraffer die Spannung des betreffenden Gurts teilweise (bei Ausstattung mit Gurtkraftbegrenzer).



### WARNUNG

- Fahren Sie immer angeschnallt und achten Sie auf die richtige Sitzhaltung.
- Verwenden Sie den Sicherheitsgurt nicht, wenn er locker oder verdreht ist. Ein lockerer oder verdrehter Sicherheitsgurt schützt Sie bei einem Unfall nicht richtig.
- Legen Sie nichts in die Nähe der Schnalle ab. Dies kann sich nachteilig auf die Schnalle auswirken und dazu führen, dass sie nicht richtig funktioniert.
- Lassen Sie die Gurttraffer nach jeder Aktivierung und jedem Unfall ersetzen.
- Prüfen Sie die Gurttraffer **NIEMALS** selbst, verzichten Sie auf eigene Versuche zur Wartung, Reparatur oder den Austausch. Wir empfehlen Ihnen, die Vorspanner von einem Genesis-Vertragshändler prüfen, warten, reparieren bzw. austauschen zu lassen.
- Behandeln Sie die Sicherheitsgurte nicht mit Gewalt.



### WARNUNG

Berühren Sie deshalb die Baugruppe Gurttraffer/Gurtrolle nach einer Aktivierung für mehrere Minuten nicht. Wenn der Gurtmechanismus des Gurttraffers während einer Kollision auslöst, kann der Gurttraffer heiß werden und Sie verbrennen.



### VORSICHT

Karosseriearbeiten im vorderen Bereich des Fahrzeugs können das Gurttraffer-System beschädigen. Wir empfehlen daher, das System in einer Vertragswerkstatt für Markenprodukte von Genesis warten zu lassen.

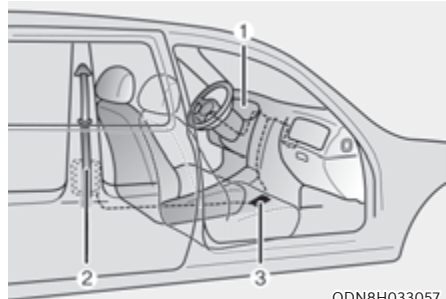

ODN8H033057

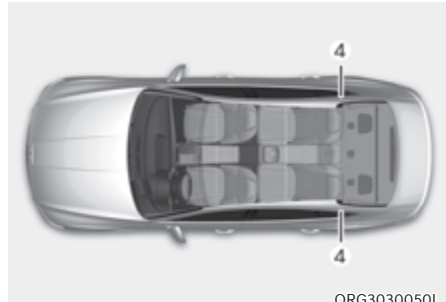

ORG3030050L

Das Gurttraffersystem besteht hauptsächlich aus folgenden Komponenten. Deren Einbaulage ist in der Abbildung dargestellt:

- (1) SRS-Airbag-Warnleuchte
- (2) Gurttraffer
- (3) SRS-Steuergerät
- (4) Hinterer Gurttraffer (ausstattungsabhängig)

**HINWEIS**

Der Sensor, der das SRS-Steuergerät aktiviert, ist mit den Gurtstraffer-Sicherheitsgurten verbunden. Die SRS-Airbag-Warnleuchte am Kombiinstrument leuchtet etwa 3 - 6 s lang auf, nachdem der Start-/Stopp-Knopf auf EIN geschaltet wurde, und erlischt dann.

Wenn der Gurtstraffer nicht einwandfrei funktioniert, leuchtet die Warnleuchte, auch wenn der SRS-Airbag keine Fehlfunktionen aufweist. Wenn die Warnleuchte nicht aufleuchtet, ständig leuchtet oder leuchtet, obwohl das Fahrzeug gefahren wird, sollten Sie die Sicherheitsgurte und/oder das SRS-Steuergerät so schnell wie möglich von einem Vertragshändler für Markenprodukte von Genesis prüfen lassen.

**Informationen**

- Die Gurtstraffer können bei bestimmten Frontal- oder Seitenkollisionen oder bei einem Überschlag aktiviert werden (bei Ausstattung mit Überschlagsensor).
- Wenn die Gurtstraffer aktiviert werden, kann ein lautes Explosionsgeräusch hörbar werden und es kann feiner Staub, der einer Rauchentwicklung ähnlich ist, im Fahrzeuginnenraum sichtbar werden. Dies sind normale Begleiterscheinungen, die aber nicht gefährlich sind.
- Obwohl dies unbedenklich ist, kann der feine Staub Hautirritationen verursachen und sollte deshalb nicht längere Zeit eingeatmet werden. Waschen Sie alle dem Staub ausgesetzten Hautpartien gründlich, wenn bei einem Unfall ein Gurtstraffer aktiviert wurde.

**Voraktivierter Sicherheitsgurt (PSB) (ausstattungsabhängig)**

Der Zweck des voraktivierten Sicherheitsgurtes besteht darin, den Sicherheitsgurt bei Erkennen einer Kollision, bei Notbremsungen oder bei Erfassen von Kontrollverlust zu spannen.

**HINWEIS**

**Der voraktivierte Sicherheitsgurt ist ein ergänzendes System. Der voraktivierte Sicherheitsgurt aktiviert nur, wenn der Fahrgast seinen Sicherheitsgurt angelegt hat.**

**Betrieb des voraktivierten Sicherheitsgurtes**

Um die Fahrgastsicherheit zu maximieren funktioniert das voraktivierte Sicherheitsgurtsystem wie folgt.

- Vollständiges Einziehen  
Der Sicherheitsgurt wird in den folgenden Situationen gespannt:
  - Notbremsung
  - Verlust der Kontrolle über das Fahrzeug
  - Fahrzeug erkennt eine Kollision
  - Das Fahrzeug erkennt das Fahren auf einer vereisten Straße
  - Fahren auf einer unebener Fahrbahn mit schweren Stößen
  - Es kommt zu instabilem Rollen des Fahrzeugs
- Entfernung des Durchhangs  
Strafft einen losen Sicherheitsgurt, wenn die Fahrzeuggeschwindigkeit über 15 km/h (9,3 mph) liegt.
- Parken des Gurts  
Spannt einen lockeren Sicherheitsgurt, wenn der Sicherheitsgurt gelöst wird.

### Warnmeldung

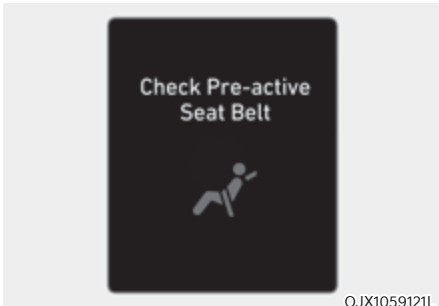

#### Prüfung des voraktivierten Sicherheitsgurts

Die Warnmeldung für den voraktivierten Sicherheitsgurt erscheint, wenn ein Problem mit Ihrem voraktivierten Sicherheitsgurt vorliegt.

Wir empfehlen, das System von einer Vertragshändler für Markenprodukte von Genesis prüfen zu lassen, wenn die Warnmeldung bei fahrendem Fahrzeug aufleuchtet. Wenn die Warnmeldung für den voraktivierten Sicherheitsgurt nicht mehr angezeigt wird, leuchtet die Hauptwarnleuchte (⚠).

### Sicherheitsgurte: zusätzliche Sicherheitshinweise

#### Verwendung von Sicherheitsgurten während der Schwangerschaft

Der Sicherheitsgurt sollte während der Schwangerschaft immer angelegt werden. Der beste Weg zum Schutz Ihres ungeborenen Kindes ist es, sich selbst zu schützen, indem Sie immer den Sicherheitsgurt anlegen.

Schwangere sollten immer einen Beckengurt anlegen. Führen Sie den Schultergurt quer über die Brust zwischen Ihren Brüsten und vom Hals weg. Legen Sie den Beckengurt so unter Ihren Bauch, dass er STRAFF über Ihre Hüften und Ihren Beckenknochen unter den Bauch passt.



#### WARNUNG

- **Bei schwangeren Frauen und Patienten besteht bei einem abrupten Halt oder einem Unfall eine erhöhte Gefahr bei Stoßeinwirkung in den Unterleib. Wenn Sie als Schwangere in einen Unfall verwickelt sind, wenden Sie sich an Ihren Arzt.**
- **Um die Gefahr zu verringern, dass das Ungeborene bei einem Unfall schwer verletzt oder getötet wird, dürfen schwangere Frauen den Beckengurt niemals auf oder über dem Bereich des Unterleibs platzieren, in dem sich der Fötus befindet.**

#### Verwendung von Sicherheitsgurten bei Kindern

##### Säuglinge und Kleinkinder

In den meisten Ländern gibt es Bestimmungen zu Kinderrückhaltesystemen, nach denen Kinder in zugelassenen Kinderrückhaltesystemen einschließlich Sitzerhöhungen reisen müssen. Die gesetzlichen Vorschriften, ab welchem Alter Sicherheitsgurte statt des Kinderrückhaltesystems verwendet werden dürfen, sind in den einzelnen Ländern unterschiedlich. Berücksichtigen Sie daher die spezifischen Vorschriften in Ihrem Land und in dem Land, in dem Sie reisen. Das Rückhaltesystem für Kinder und Kleinkinder muss ordnungsgemäß platziert und auf einem Rücksitz installiert werden.

Weitere Informationen finden Sie unter „Kinderrückhaltesysteme“ in diesem Kapitel.



## WARNUNG

**Schnallen Sie Säuglinge und Kleinkinder stets ordnungsgemäß in einem Kindersitz an, der für die Größe und das Gewicht des Kindes geeignet ist.**

**Halten Sie NIEMALS ein Kind auf dem Schoß oder in den Armen, wenn sich das Fahrzeug bewegt, um das Risiko schwerer Verletzungen oder des Todes für das Kind und andere Insassen zu verringern. Bei einem Unfall würde das Kind aufgrund einer sehr starken Kraftentwicklung aus Ihren Armen und gegen Fahrzeugteile im Inneren geschleudert werden.**

Kleinkinder sind bei einem Unfall am besten gegen Verletzungen geschützt, wenn sie ordnungsgemäß auf einem Rücksitz in einem Kinderrückhaltesystem angeschnallt sind, welches den Anforderungen der Sicherheitsstandards in Ihrem Land entspricht. Wenn Sie ein Kinderrückhaltesystem kaufen, vergewissern Sie sich, dass es ein Label trägt, das die Einhaltung der Sicherheitsstandards in Ihrem Land bestätigt.

Das Kinderrückhaltesystem muss für Größe und Gewicht Ihres Kindes geeignet sein. Prüfen Sie die entsprechende Spezifikation des Rückhaltesystems. Siehe „Rückhaltesysteme für Kinder“ in diesem Kapitel.

### Größere Kinder

Kinder unter 13 Jahren, die zu groß für eine Sitzerrhöhung sind, sollten immer auf den Rücksitzen Platz nehmen und die verfügbaren Dreipunktgurte verwenden. Ein Sicherheitsgurt sollte über den Oberschenkeln liegen und eng an Schulter und Brust anliegen, um das Kind sicher zu halten. Prüfen Sie den Gurt regelmäßig. Ein Kind, das nicht stillsitzt, könnte den Gurt aus seiner Position verschieben. Im Falle eines Unfalls sind Kinder am besten durch ein ordnungsgemäßes Kinderrückhaltesystem auf den Rücksitzen geschützt.

Wenn ein größeres Kind (über 13 Jahre) auf dem Vordersitz sitzen muss, muss das Kind ordnungsgemäß mit dem vorhandenen Sicherheitsgurt angeschnallt sein und der Sitz muss möglichst weit nach hinten geschoben werden.

Wenn der Schultergurt den Hals oder das Gesicht des Kinds leicht berührt, versuchen Sie, das Kind näher zur Mitte des Fahrzeugs zu platzieren. Wenn der Schultergurt immer noch Gesicht oder Hals berührt, muss das Kind auf einen Rücksitz mit einer geeigneten Sitzerrhöhung gesetzt werden.



## WARNUNG

- **Achten Sie bei größeren Kindern stets darauf, dass der Sicherheitsgurt angelegt und ordnungsgemäß eingestellt ist.**
- **Lassen Sie auf keinen Fall zu, dass der Schultergurt den Hals oder das Gesicht des Kindes berührt.**
- **Lassen Sie nicht zu, dass sich mehrere Kinder einen Sicherheitsgurt teilen.**

### **Verwendung von Sicherheitsgurten bei verletzten Personen**

Der Gurt muss auch angelegt werden, wenn eine verletzte Person transportiert wird. Konsultieren Sie einen Arzt, wenn Sie spezifische Empfehlungen benötigen.

### **Eine Person pro Gurt**

Zwei Personen (inklusive Kinder) dürfen sich niemals mit nur einem Sicherheitsgurt anschnallen. Dadurch könnte es bei einem Unfall zu schwereren Verletzungen kommen.

### **Nicht hinlegen**

Es kann gefährlich sein, wenn Sie beim Fahren auf einem Sitz mit zurückgeklappter Lehne sitzen. Auch wenn Sie angeschnallt sind, ist der Schutz durch das Rückhaltesystem (Sicherheitsgurte und/oder Airbags) durch die geneigte Rückenlehne deutlich geringer.

Sicherheitsgurte müssen eng an Unterleib und Oberkörper anliegen, damit sie ihre Wirkung entfalten können.

Bei einem Unfall würden Sie gegen den Sicherheitsgurt geschleudert und ziehen sich Halsverletzungen oder dergleichen zu.

Je weiter die Rücklehne zurückgeklappt ist, desto größer ist die Wahrscheinlichkeit, dass die Hüfte des Insassen unter den Beckengurt rutscht oder er/sie sich den Hals am Schultergurt verletzt.



### **WARNUNG**

- **Fahren Sie NIEMALS mit weit nach hinten geneigter Rückenlehne.**
- **Das Fahren mit einer weit nach hinten geneigten Sitzlehne erhöht bei einer Kollision oder Vollbremsung das Risiko, schwere oder tödliche Verletzungen zu erleiden.**
- **Fahrer und Beifahrer müssen immer Kontakt zur Rücklehne haben, die aufgerichtet sein muss, und sie müssen ordnungsgemäß angeschnallt sein.**

### **Gurte sorgfältig behandeln**

Sicherheitsgurtsysteme dürfen niemals zerlegt oder verändert werden. Achten Sie auch immer darauf, dass die Gurtbänder und die anderen Komponenten der Gurtsysteme nicht von Sitzgelenken und Türen oder aus anderen Ursachen beschädigt werden.

### **Regelmäßige Prüfung**

Alle Sicherheitsgurte müssen in regelmäßigen Abständen auf Verschleiß und Beschädigungen jeder Art geprüft werden. Jedes beschädigte Teil muss sobald als möglich ersetzt werden.

### **Gurte sauber und trocken halten**

Gurte müssen sauber und trocken gehalten werden. Wenn Gurte verreckt sind, können sie mit einer milden Reinigungslösung und warmem Wasser gereinigt werden. Bleichmittel, Färber, aggressive Reinigungsmittel oder Scheuermittel dürfen nicht verwendet werden, da sie das Gewebe beschädigen und schwächen können.

### **Wann Sicherheitsgurte ersetzen?**

Alle Sicherheitsgurte, die bei einem Unfall angelegt waren, müssen danach komplett ersetzt werden. Dies muss auch geschehen, wenn keine Beschädigung sichtbar ist. Wir empfehlen Ihnen, sich an einen Vertragshändler für Markenprodukte von Genesis zu wenden.

## KINDERRÜCKHALTESYSTEM (CHILD RESTRAINT SYSTEM - CRS)

### Unsere Empfehlung: Kinder immer auf dem Rücksitz



#### WARNUNG

**Sichern Sie Kinder immer richtig im Fahrzeug. Kinder jeden Alters sind sicherer aufgehoben, wenn sie auf einem Rücksitz angeschnallt sind. Platzieren Sie ein nach hinten gerichtetes Kinderrückhaltesystem nur dann auf den Beifahrersitz, wenn der Beifahrer-Airbag deaktiviert ist.**

Mitfahrende Kinder unter 13 Jahren müssen immer auf dem Rücksitz sitzen und ordnungsgemäß angeschnallt sein, um das Verletzungsrisiko bei Unfällen, Vollbremsungen oder Ausweichmanövern zu minimieren.

Aus Unfallstatistiken ist bekannt, dass ein Kind, welches ordnungsgemäß auf einem Rücksitz angeschnallt ist, sicherer aufgehoben ist, als wenn es auf dem Vordersitz sitzt. Kinder, die zu groß für ein Kinderrückhaltesystem sind, müssen die Sicherheitsgurte verwenden.

In den meisten Ländern gelten Vorschriften bezüglich der Verwendung zugelassener Kindersitze.

Da das Alter bzw. die Größe oder das Gewicht, ab dem/der Sicherheitsgurte statt der Kindersitze verwendet werden dürfen, je nach Land verschieden ist, müssen Sie sich über die in Ihrem Land bzw. im Ausland geltenden Vorschriften informieren.

Kinderrückhaltesysteme müssen ordnungsgemäß installiert und auf dem Fahrzeugsitz positioniert werden. Benutzen Sie immer ein handelsübliches Kinderrückhaltesystem, das die Anforderungen Ihres Landes erfüllt.

### **Kinderrückhaltesystem (Child Restraint System - CRS)**

Verwenden Sie für Kinder und Kleinkinder ist ein geeignetes Kinderrückhaltesystem mit Blickrichtung nach vorn bzw. hinten, das ordnungsgemäß auf dem Fahrzeugsitz fixiert ist. Lesen und befolgen Sie die Einbauhinweise und Verwendungshinweise des Herstellers des Kinderrückhaltesystems.



#### WARNUNG

- **Befolgen Sie bei der Montage und Handhabung von Kinderrückhaltesystemen stets die Anweisungen des Herstellers.**
- **Schnallen Sie Ihr Kind stets ordnungsgemäß im Kinderrückhaltesystem an.**
- **Verwenden Sie niemals einen Kinderträger oder ein Kinderrückhaltesystem, der/das nur an der Rückenlehne aufgehängt ist, da dies bei einem Unfall keinen ausreichenden Schutz bieten könnte.**
- **Wir empfehlen, das Kinderrückhaltesystem, die Sicherheitsgurte, die ISOFIX-Halterungen und die Haltebänder nach einem Unfall in einer Vertragswerkstatt für Markenprodukte von Genesis prüfen zu lassen.**

### Auswahl eines Kinderrückhaltesystems

Bei der Auswahl eines Rückhaltesystems für Ihr Kind sollten Sie stets folgende Punkte berücksichtigen:

- Achten Sie auf das Vorhandensein eines Typschilds, aus dem hervorgeht, dass der Kindersitz den in Ihrem Land geltenden Sicherheitsvorschriften entspricht.  
Ein Kinderrückhaltesystem darf nur dann eingebaut werden, wenn dafür eine Zulassung nach ECE-R 44 oder ECE-R129 vorliegt.
- Wählen Sie ein Kinderrückhaltesystem je nach Größe und Gewicht Ihres Kindes. Diese Angaben finden Sie in der Regel auf dem Zertifizierungsaufkleber bzw. in den Gebrauchshinweisen.
- Wählen Sie einen Kindersitz, der zu dem Fahrzeugsitz passt, für den er bestimmt ist.
- Studieren und beachten Sie die beiliegenden Warnhinweise und Montage-/Bedienungsanleitungen des Kinderrückhaltesystems.

### **Kinderrückhaltesystem-Typen (Child Restraint System - CRS)**

Im Wesentlichen gibt es drei Arten von Rückhaltesystemen für Kinder: nach hinten gerichtete Sitze, nach vorn gerichtete Sitze sowie Sitzserhöhungen.

Ihre Einteilung erfolgt nach Alter, Größe und Gewicht des Kindes.



### **Der Fahrtrichtung entgegen gerichtetes Kinderrückhaltesystem**

Ein Kinderrückhaltesystem entgegen der Fahrtrichtung hält das Kind so, dass der Rücken des Kindes in Fahrtrichtung zeigt. Das Haltegurtsystem fixiert das Kind. Bei einem Unfall bleibt das Kind in dem Kinderrückhaltesystem, eine Belastung der empfindlichen Nacken- und Rückenwirbel wird verringert.

Alle Kinder unter einem Jahr müssen immer in Kinderrückhaltesystemen transportiert werden, die entgegen der Fahrtrichtung zeigen. Es gibt verschiedene Arten von Kinderrückhaltesystemen, die entgegen der Fahrtrichtung zeigen: Nur für Kleinkinder geeignete Kinderrückhaltesysteme können nur entgegengesetzt zur Fahrtrichtung verwendet werden. Konvertierbare und 3in1-Kinderrückhaltesysteme sind in der Regel für größere und schwerere Kinder geeignet, sodass Sie Ihr Kind länger entgegengesetzt zur Fahrtrichtung platziert mitnehmen können.

Benutzen Sie Kinderrückhaltesysteme, die für den Transport entgegen der Fahrtrichtung geeignet sind, solange es Körpergröße und Gewicht der Kinder entsprechend den Hinweisen des Herstellers des Kinderrückhaltesystems zulassen.





### **In Fahrtrichtung gerichtetes Kinderrückhaltesystem**

Ein Kinderrückhaltesystem mit Sicht in Fahrtrichtung hält den Körper des Kindes durch ein Gurtsystem. Transportieren Sie Kinder in einem Kinderrückhaltesystem mit Sicht in Fahrtrichtung und einem Gurtsystem, bis sie schwerer bzw. größer sind, als der Hersteller Ihres Kinderrückhaltesystems erlaubt.

Sobald Ihr Kind so groß ist, dass es nicht mehr in ein Kinderrückhaltesystem mit Sicht in Fahrtrichtung passt, kann Ihr Kind eine Sitzerrhöhung verwenden.

### **Sitzerhöhungen**

Eine Sitzerrhöhung ist ein Kinderrückhaltesystem, das dafür sorgen soll, dass Ihr Kind besser in den Sicherheitsgurt des Fahrzeugs passt. Mit einer Sitzerrhöhung wird der Sicherheitsgurt so positioniert, dass er besser über die stabileren Körperteile Ihres Kindes passt. Transportieren Sie Ihre Kinder mit Sitzerrhöhung, bis sie so groß sind, dass der Sicherheitsgurt auch ohne Sitzerrhöhung richtig passt.

Damit eine Sitzerrhöhung richtig passt, muss der Bauchgurt bequem auf den Oberschenkeln anliegen und darf nicht auf den Magen drücken. Der Schultergurt muss bequem über die Schulter und die Brust verlaufen und nicht über Nacken oder Gesicht. Kinder im Alter unter 13 Jahren müssen immer ordnungsgemäß angeschnallt werden, um die Verletzungsgefahr bei einem Unfall, plötzlichem Bremsen oder plötzlichem Fahrmanövern zu minimieren.

## Einbau eines Kinderrückhaltesystems



### WARNUNG

Vor dem Einbau des Kinderrückhaltesystems:

**Studieren und beachten Sie Anweisungen des Kindersitzherstellers.**

**Die Missachtung von Warnhinweisen und Anleitungen kann SCHWERE VERLETZUNGEN und auch den TOD zur Folge haben.**



### WARNUNG

**Wenn die Fahrzeugkopfstütze eine ordnungsgemäße Installation eines Kinderrückhaltesystems verhindert, die Kopfstütze der betreffenden Sitzposition entweder verstellen oder komplett entfernen.**

Nach der Auswahl eines für das Kind geeigneten Kinderrückhaltesystems und der Prüfung der Einbaulage sind grundsätzlich drei Dinge für den ordnungsgemäßen Einbau zu beachten:

- **Befestigen Sie das Kinderrückhaltesystem ordnungsgemäß im Fahrzeug.** Alle Kinderrückhaltesysteme müssen mit einem Zweipunktgurt oder mit dem Beckengurtband eines Dreipunktgurts oder mit einem ISOFIX-Halteband und/oder ISOFIX-Halterungen und/oder einer Stütze im Fahrzeug befestigt werden.

- **Vergewissern Sie sich, dass das Kinderrückhaltesystem gut befestigt ist.** Rütteln Sie nach dem Einbau in jeder Richtung an dem Kinderrückhaltesystem, um den sicheren Sitz zu prüfen. Ein mit dem Sicherheitsgurt fixiertes Kinderrückhaltesystem muss so fest wie möglich fixiert werden. Es ist jedoch mit einer gewissen Seitwärtsbewegung zu rechnen.

Wenn Sie einen Kindersitz einbauen, stellen Sie den Fahrzeugsitz und die Rücklehne so ein (horizontal und vertikal), dass Ihr Kind bequem im Kindersitz sitzen kann.

- **Sichern Sie das Kind im Kinderrückhaltesystem.** Achten Sie darauf, dass das Kind ordnungsgemäß laut Herstelleranleitung im Kinderrückhaltesystem angeschnallt ist.



### VORSICHT

**Ein Kinderrückhaltesystem in einem geschlossenen Fahrzeug kann sehr heiß werden. Prüfen Sie die Temperatur der Sitzfläche und der Schnallen, bevor Sie Ihr Kind in das Kinderrückhaltesystem setzen, um Verbrennungen zu vermeiden.**

### Eignung jedes Sitzplatzes für angeschnallte & ISOFIX-Kinderrückhaltesysteme gemäß UN-Vorschriften

(Informationen für Fahrzeugnutzer und CRS-Hersteller)

- Ja: Geeignet für den Einbau eines Kinderrückhaltesystems der angegebenen Kategorie
- Nein: Nicht geeignet für den Einbau eines Kinderrückhaltesystems der angegebenen Kategorie
- "-": Entfällt
- Die Tabelle gilt für Fahrzeuge mit Linkslenker. Mit Ausnahme des Beifahrersitzes gilt die Tabelle für Fahrzeuge mit Rechtslenker. Für den Beifahrer Nummer 1 des Fahrzeugs mit Rechtslenker verwenden Sie bitte die Informationen für Sitzplatz Nummer 3.

CRS-Kategorien		Sitzpositionen							Anmerkungen
		1	2	3		4	5	6	
				Airbag EIN	Airbag AUS				
CRS mit Universalgurt <sup>1)</sup>		-	-	Nein	Ja F, R	Ja F, R	Ja <sup>2)</sup> F, R	Ja F, R	F: Nach vorne gerichtet R: Rückwärts gerichtet
i-Size CRS	ISOFIX CRF: F2, F2X, R1, R2	-	-	Nein	Nein	Ja F, R	Nein	Ja F, R	
Babytrageschale (ISOFIX-CRS mit seitlicher Ausrichtung)	ISOFIX CRF: L1, L2	-	-	Nein	Nein	Nein	Nein	Nein	
ISOFIX-Kinderrückhaltesystem für Babys (* : ISOFIX Baby-Kinderrückhaltesystem)	ISOFIX CRF: R1	-	-	Nein	Nein	Ja R	Nein	Ja R	
ISOFIX-Kinderrückhaltesystem für Kleinkinder - klein	ISOFIX CRF: F2, F2X, R2, R2X	-	-	Nein	Nein	Ja F, R	Nein	Ja F, R	
ISOFIX-CRS für Kleinkinder - groß* (*: keine Sitz erhöhungen)	ISOFIX CRF: F3, R3	-	-	Nein	Nein	Ja F, R	Nein	Ja F, R	
Sitzkissen – schmale Ausführung	ISO Kinderrückhaltesystem: B2	-	-	Nein	Nein	Ja	Nein	Ja	
Sitzkissen – normale Breite	ISO Kinderrückhaltesystem: B3	-	-	Nein	Nein	Ja	Nein	Ja	

Sitznummer	Position im Fahrzeug	Sitzpositionen
1	Vorn links	
2	Vorn Mitte	
3	Vorn rechts	
4	2. Sitzreihe links	
5	2. Sitzreihe Mitte	
6	2. Sitzreihe rechts	

ORG3030051L

Hinweis<sup>1)</sup> : Das CRS mit Universalgurt gilt für alle Gewichtsgruppen.

Hinweis<sup>2)</sup> : Die Sitzposition Nr. 5 ist nicht für den Einbau eines Kinderrückhaltesystems mit Stützfuß geeignet.

- \* Platzieren Sie ein nach hinten gerichtetes Kinderrückhaltesystem nur dann auf den Beifahrersitz, wenn der Beifahrer-Airbag deaktiviert ist.
- \* Informationen zu semi-universellen oder fahrzeugspezifischen Kinderrückhaltesystemen (ISOFIX oder CRS mit Sicherheitsgurt) finden Sie in der im CRS-Handbuch enthaltenen Fahrzeugliste.

### **Empfohlenes Kinderrückhaltesystem für das Fahrzeug gemäß UN-Vorschriften**

(Informationen für Fahrzeugnutzer und CRS-Hersteller)

Altersgruppe	Name	Hersteller	Art der Befestigung	ECE-R44/R129 Zulassung Nr.
Gruppe 0+	Baby Safe 2 i-Size + Baby Safe i-Size Base	Britax Römer	ISOFIX mit Stützfuß und Blickrichtung nach hinten montiert	R129 - E1 - 000008R129
Gruppe 1	Duo Plus	Britax Römer	ISOFIX-Halterung	R44 - E1- 04301133
Gruppe 2	KidFix2 R	Britax Römer	Nach vorn gerichtet, mit ISOFIX und Fahrzeugsicherheitsgurt. Sollte eine Beckengurtführung für das CRS verwenden.	ECE R44: 4301304
Gruppe 3	Junior III	Graco	Nach vorn gerichtet, mit Sicherheitsgurt	E11 03.44.164 E11 03.44.165

### **ISOFIX-Befestigung und oberes Rückhalteband (ISOFIX-Befestigungssystem) für Kinder**

Mit dem ISOFIX-System wird ein Kinderrückhaltesystem während der Fahrt und bei einem Unfall sicher befestigt. Das System ist so konzipiert, dass das Kinderrückhaltesystem einfach befestigt werden kann und die Gefahr der falschen Befestigung minimiert wird. Das ISOFIX-System nutzt Ankerpunkte im Fahrzeug und Befestigungselemente am Kinderrückhaltesystem. Beim ISOFIX-System entfällt die Notwendigkeit, das Kinderrückhaltesystem mit den Sicherheitsgurten auf dem Rücksitz zu sichern.

Die ISOFIX-Ankerpunkte sind Metallösen, die fest mit dem Fahrzeug verbunden sind. Jede ISOFIX-Sitzposition ist mit zwei unteren Ankerpunkten ausgestattet, die ein Kinderrückhaltesystem mit Befestigungselementen im Unterteil aufnehmen.

Um das ISOFIX-System in Ihrem Fahrzeug zu nutzen, benötigen Sie ein Kinderrückhaltesystem mit ISOFIX-Befestigungselementen.

Der Kinderrückhaltesystem-Hersteller stellt Anweisungen dazu bereit, wie das Kinderrückhaltesystem mit den jeweiligen Befestigungselementen an den ISOFIX-Ankerpunkten zu befestigen ist.

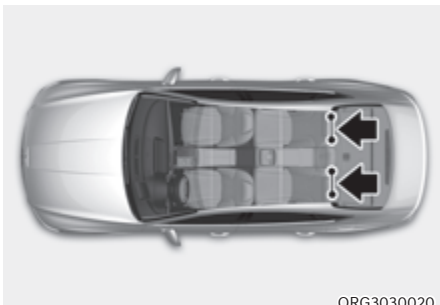



Die äußeren Rücksitze links und rechts sind mit ISOFIX-Ankerpunkten ausgestattet. Deren Einbaulage ist in der Abbildung dargestellt.

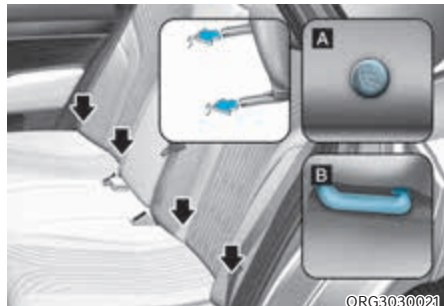

### **WARNUNG**

Versuchen Sie nicht, ein Kinderrückhaltesystem mit ISOFIX-Befestigung an der mittleren Rücksitzposition zu befestigen. Dieser Sitz verfügt nicht über ISOFIX-Ankerpunkte. Wenn versucht wird, an den Ankerpunkten der äußeren Rücksitze ein in der mittleren Rücksitzposition montiertes Kinderrückhaltesystem zu befestigen, kann dies die Ankerpunkte beschädigen.



[A]: Kennzeichnung für ISOFIX-Halterung  
(Typ A- , Typ B- ),

[B]: ISOFIX-Verankerung

Die ISOFIX-Ankerpunkte befinden sich an den äußeren Rücksitzpositionen links und rechts zwischen Rücklehne und Sitzpolster. Die Symbole zeigen ihre Einbaulage.

### **Einbau von Kindersitzen mittels ISOFIX-System**

Zum Einbau eines i-Size- oder ISOFIX-kompatiblen Kinderrückhaltesystems auf einem der hinteren Sitze außen:

1. Verschieben Sie die Sitzgurtschnalle so, dass die ISOFIX-Verankerungen frei sind.
2. Räumen Sie alle anderen Dinge aus dem Weg, die eine feste Verbindung zwischen Kindersitz und ISOFIX-Halterungen verhindern könnten.

3. Stellen Sie den Kindersitz auf den Fahrzeugsitz und befestigen Sie ihn unter Beachtung der Herstelleranleitung an den ISOFIX-Halterungen.
4. Folgen Sie den Anweisungen des Herstellers des Kinderrückhaltesystems zum korrekten Einbau und zur Verbindung der ISOFIX-Anschlüsse des Kinderrückhaltesystems mit den ISOFIX-Ankerpunkte.



## WARNUNG

Beachten Sie die folgenden Sicherheitshinweise bei der Benutzung des ISOFIX-Systems:

- Studieren und beachten Sie alle mitgelieferten Einbauanleitungen Ihres Kinderrückhaltesystems.
- Schließen Sie alle nicht verwendeten Sicherheitsgurte der Fondsitze und führen Sie die nicht benötigten Sicherheitsgurte hinter dem Kindersitz entlang, damit das Kind sie nicht ergreift und festhält. Kinder können stranguliert werden, wenn sich ein Schulterriemen um ihren Hals wickelt und der Sicherheitsgurt gespannt wird.
- Befestigen Sie niemals mehr als ein Kinderrückhaltesystem an einer Verankerung. Andernfalls kann die Verankerung bzw. der Anschluss sich lösen oder brechen.
- Lassen Sie das ISOFIX-System nach einem Unfall immer von Ihrem Händler prüfen. Ein Unfall kann das ISOFIX-System beschädigen, sodass das Kinderrückhaltesystem nicht mehr richtig gehalten wird.

## Sichern eines Kinderrückhaltesystems mit „Top-Tether-Verankerungssystem“



Die oberen Verankerungen für Kinderrückhaltesysteme befinden sich auf der Gepäckablage.



1. Führen Sie das obere Halteband des Kinderrückhaltesystems über die Rückenlehne. Befolgen Sie bei der Verlegung des oberen Haltebandes die Anweisungen des Kindersitzherstellers.
2. Befestigen Sie das obere Halteband am oberen Ankerpunkt und ziehen Sie das Halteband gemäß den Anweisungen des Kindersitzherstellers fest, um das Kinderrückhaltesystem sicher am Sitz zu befestigen.



## WARNUNG

Beachten Sie die folgenden Sicherheitshinweise beim Befestigen des oberen Haltebands:

- Studieren und beachten Sie alle mitgelieferten Einbauanleitungen Ihres Kinderrückhaltesystems.
- Befestigen Sie NIE mehrere Kinderrückhaltesysteme an demselben oberen ISOFIX-Ankerpunkt. Dies könnte zum Lockern oder Reißen des Ankerpunktes oder des Befestigungselements führen.
- Befestigen Sie das obere Halteband ausschließlich am passenden oberen Ankerpunkt. Bei einer anderweitigen Befestigung ist die korrekte Funktion nicht gewährleistet.
- Bauartbedingt halten Kindersitzverankerungen nur solchen Belastungen stand, die durch ordnungsgemäß befestigte Kindersitze entstehen.

Verwenden Sie sie nicht zum Befestigen von Sicherheitsgurten für Erwachsene oder zum Befestigen von Gegenständen oder Ausrüstungsteilen des Fahrzeugs.

## **Sichern eines Kinderrückhaltesystems mit einem Becken-/Schultergurt**

Wenn das ISOFIX-System nicht verwendet wird, sind alle Kinderrückhaltesysteme auf einem Rücksitz mit dem Beckenabschnitt eines Dreipunktgurtes zu befestigen.

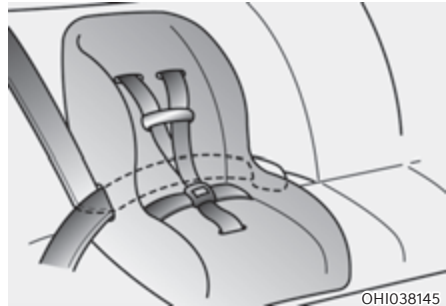

### **Kinderrückhaltesystems mit einem Becken-/Schultergurt installieren**

Gehen Sie folgendermaßen vor, um ein Kinderrückhaltesystem auf einem Rücksitz zu befestigen:

1. Legen Sie das Rückhaltesystem auf den Rücksitz und führen Sie den Dreipunktgurt entsprechend der Herstelleranweisungen durch das Rückhaltesystem hindurch oder um das Rückhaltesystem herum. Vergewissern Sie sich, dass das Gurtband nicht verdreht ist.



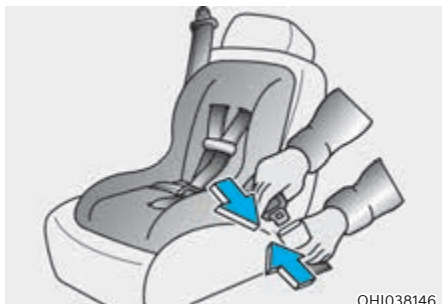

2. Schieben Sie die Schließzunge des Dreipunktgurts in das Gurtschloss. Achten Sie darauf, dass das Klickgeräusch deutlich hörbar ist.

### **i** Informationen

Positionieren Sie die Gurtschlosstaste so, dass sie im Notfall leicht erreichbar ist.



3. Ziehen Sie den Gurt möglichst straff, indem Sie den Kindersitz nach unten drücken und dabei das Schultergurtband aufrollen.
4. Drücken Sie gegen den Kindersitz und ziehen Sie daran, um sich zu vergewissern, dass der Sicherheitsgurt ihn ordnungsgemäß in Position hält.

Wenn der Hersteller Ihres Kinderrückhaltesystems die Verwendung eines oberen Haltebands zusätzlich zur Befestigung mit dem Dreipunktgurt empfiehlt, lesen Sie bitte den Abschnitt auf Seite 3-39.

Um das Kinderrückhaltesystem zu entfernen, drücken Sie die Entriegelungstaste an der Gurtschnalle, ziehen den Dreipunktgurt aus dem Kinderrückhaltesystem heraus und rollen den Sicherheitsgurt vollständig auf.

### **!** WARNUNG

**Wenn ein Kinderrückhaltesystem am mittleren Sitz der zweiten Sitzreihe angebracht ist, schieben Sie den Sitz der zweiten Sitzreihe so weit wie möglich nach hinten, um Kontakt mit dem Mittenairbag der Vordersitze zu vermeiden (bei Ausstattung mit Mittenairbag der Vordersitze).**

## AIRBAG - ZUSÄTZLICHES RÜCKHALTESYSTEM

■ Linkslenker

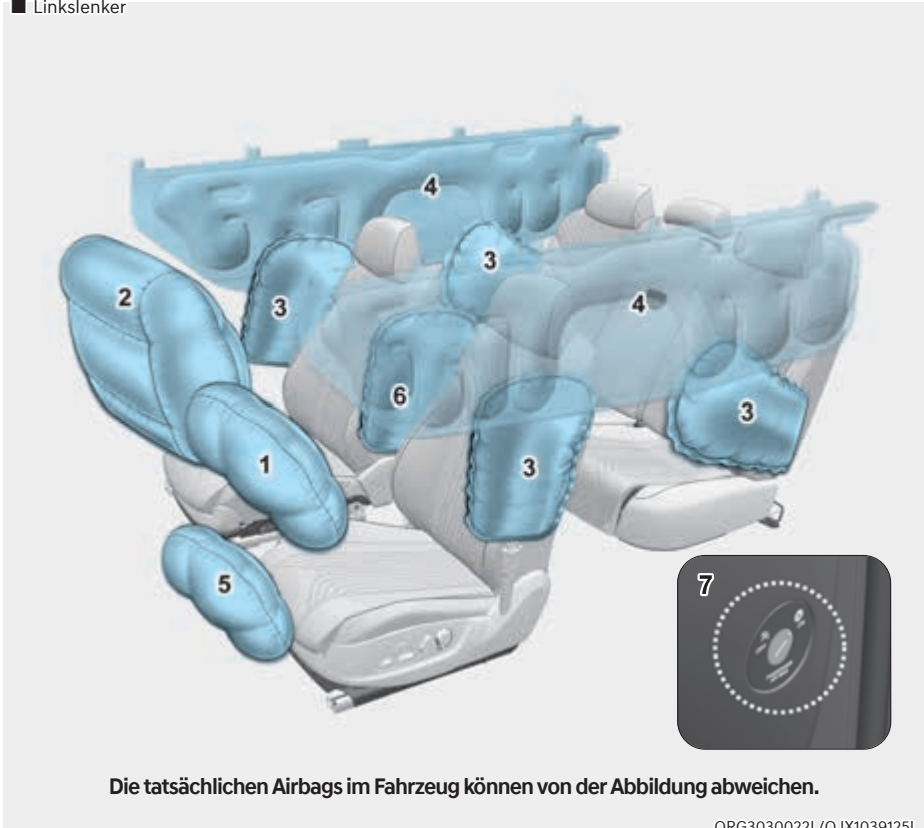

- 1. Vorderer Fahrer-Airbag
- 2. Beifahrer-Airbag
- 3. Seitenairbag
- 4. Kopfairbag

- 5. Knie-Airbag für den Fahrer
- 6. Mittenseitenairbag der Vordersitze
- 7. Schalter Beifahrerairbag EIN/AUS

■ Rechtslenker

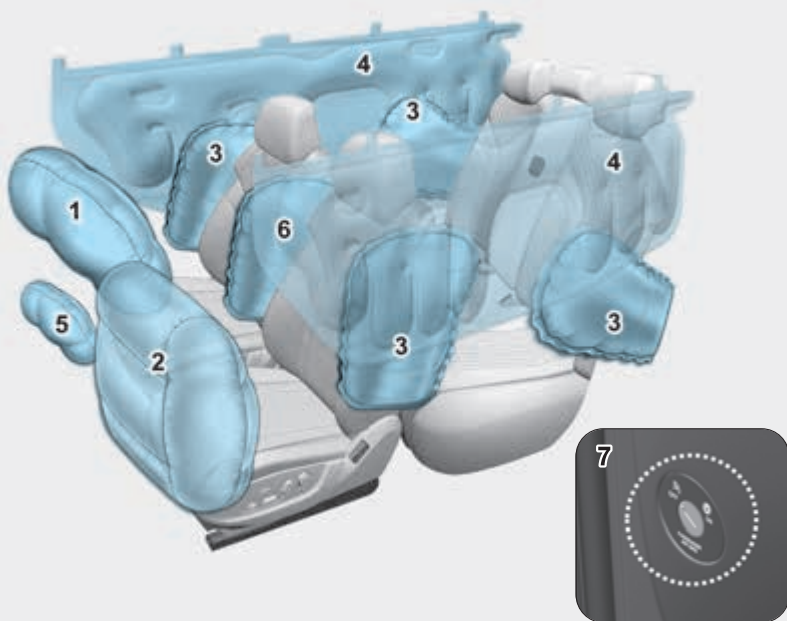

Die tatsächlichen Airbags im Fahrzeug können von der Abbildung abweichen.

ORG3030052L/OJX1039125R

- |                           |                                       |
|---------------------------|---------------------------------------|
| 1. Vorderer Fahrer-Airbag | 5. Knie-Airbag für den Fahrer         |
| 2. Beifahrer-Airbag       | 6. Mittenseitenairbag der Vordersitze |
| 3. Seitenairbag           | 7. Schalter Beifahrerairbag EIN/AUS   |
| 4. Kopfairbag             |                                       |

Das Fahrzeug ist mit einem ergänzenden Airbagsystem für den Fahrersitz und den Beifahrersitz ausgestattet.

Die Airbags vorne ergänzen die Dreipunkt-Sicherheitsgurte. Damit diese Airbags Schutz bieten, müssen die Sicherheitsgurte während der Fahrt immer angelegt werden.

Sie können bei einem Unfall schwer verletzt oder getötet werden, wenn Sie keinen Sicherheitsgurt anlegen. Airbags sind dazu ausgelegt, die Sicherheitsgurte zu ergänzen, ersetzen sie aber nicht. Auch sind Airbags nicht konzipiert, bei jeder Kollision ausgelöst zu werden. Bei manchen Unfällen sind die Sicherheitsgurte die einzige Rückhaltesicherung, die Sie schützt.



### **WARNUNG**

#### **SICHERHEITSVORKEHRUNGEN FÜR AIRBAGS**

**Verwenden Sie IMMER Sicherheitsgurte und Kinderrückhaltesysteme - bei jeder Reise, jedes Mal, für jeden! Selbst mit Airbags können Sie bei einer Kollision ernsthaft verletzt oder getötet werden, wenn Sie den Sicherheitsgurt nicht richtig oder gar nicht angelegt haben.**

**Setzen Sie NIEMALS Kinder mit einem Kindersitz oder einer Sitzerrhöhung auf den Beifahrersitz, es sei denn, der Airbag ist deaktiviert.**

**Wenn sich der Airbag entfaltet, kann er das Kind mit solcher Wucht treffen, dass es schwere oder tödliche Verletzungen erleidet.**

**ABC - Schnallen Sie Kinder unter 13 Jahren immer auf dem Rücksitz an. Während der Fahrt ist das der sicherste Platz für Kinder jeden Alters. Wenn ein Kind, das 13 Jahre oder älter ist, auf dem Vordersitz sitzen muss, muss es ordnungsgemäß angeschnallt werden; der Sitz sollte soweit wie möglich nach hinten geschoben werden.**

**Alle Insassen sollten gerade, mittig und angeschnallt auf dem Sitz mit der Rücklehne in aufrechter Stellung sitzen, die Beine bequem ausgestreckt und die Füße auf dem Boden, bis das Fahrzeug geparkt und ausgeschaltet ist. Wenn sich ein Insasse während eines Unfalls nicht in der vorgesehenen Position befindet, kann der sich schlagartig auslösende Airbag den Insassen mit Wucht treffen und schwere oder tödliche Verletzungen verursachen.**

**Sie und die anderen Insassen sollten nicht unnötig nah an den Airbags sitzen und sich nicht gegen die Türen oder die Mittelkonsole lehnen.**

**Stellen Sie Ihren Sitz möglichst weit nach hinten, um den Abstand zu den vorderen Airbags zu vergrößern, ohne dadurch die Kontrolle über das Fahrzeug zu beeinträchtigen.**

## Wo befinden sich die Airbags?

### Airbags vorne für Fahrer und Beifahrer



Ihr Fahrzeug ist mit einem ergänzenden Rückhaltesystem (SRS, Supplemental Restraint System) und Dreipunktgurten für Fahrer- und Beifahrersitz ausgestattet.

Das SRS besteht aus Airbags in der Mitte des Lenkrads, im unteren Crashpad auf der Fahrerseite unterhalb des Lenkrads und auf der Beifahrerseite über dem Handschuhfach.

Die Airbags sind mit den Buchstaben „AIRBAG“ gekennzeichnet, die in die Abdeckungen eingeprägt sind.

Zweck des SRS-Systems ist es, dem Fahrer und/oder dem Beifahrer im Fall einer Frontalkollision mit einer bestimmten Stärke eine erweiterten Schutz über den Schutz der Sicherheitsgurte hinaus zur Verfügung zu stellen.



### WARNUNG

Beachten Sie folgende Sicherheitshinweise, um die Gefahr schwerer oder tödlicher Verletzungen bei der Entfaltung der vorderen Airbags zu verringern:

- Die Sicherheitsgurte müssen stets angelegt sein, damit die Insassen die richtige Sitzhaltung beibehalten.
- Stellen Sie Ihren Sitz möglichst weit nach hinten, um den Abstand zu den vorderen Airbags zu vergrößern, ohne dadurch die Kontrolle über das Fahrzeug zu beeinträchtigen.
- Lehnen Sie sich niemals gegen eine Tür oder die Mittelkonsole.
- Gestatten Sie dem Beifahrer nicht, die Füße oder Beine auf das Armaturenbrett zu stellen/legen.
- Es dürfen keine Gegenstände (wie Armaturenbrettpolster, Mobiltelefonhalter, Becherhalter, Duftspender oder Aufkleber) an den oder in der Nähe der Airbag-Module von Lenkrad, Armaturenbrett, Windschutzscheibe und oberhalb des Handschuhfachs auf der Beifahrerseite angebracht werden. Solche Gegenstände können Verletzungen verursachen, wenn bei einer Kollision die Airbags ausgelöst werden.
- Befestigen Sie keine Gegenstände an der Windschutzscheibe oder am Innenspiegel.



©JX1039126L

### Schalter „Beifahrerairbag EIN/AUS“ (ausstattungsabhängig)

Der Schalter ermöglicht die Deaktivierung des vorderen Beifahrerairbags beim Transportieren von Insassen, bei denen aufgrund ihres Alters, ihrer Körpergröße oder ihres Gesundheitszustands ein erhöhtes Risiko von Verletzungen durch den Airbag besteht.



©JX1039127L

Vorderen Beifahrerairbag reaktivieren:

Stecken Sie den Schlüssel oder ein ähnliches starres Gerät in den EIN/AUS-Schalter des Beifahrer-Frontairbags und drehen Sie ihn in die Position EIN. Die Beifahrerairbag-EIN-Anzeige (☺) leuchtet auf.

### **i** Informationen

**Die Kontrollleuchte „Beifahrerairbag EIN/AUS“ leuchtet etwa 4 Sekunden lang, wenn der Start/Stop-Knopf auf EIN geschaltet wird. Wenn jedoch der Start/Stop-Knopf innerhalb von 3 Minuten nach dem Abstellen des Motors in die Stellung ON gedrückt wird, leuchtet die Anzeige nicht auf.**



©JX1039068L

Vorderen Beifahrerairbag deaktivieren:

Stecken Sie den Schlüssel oder ein ähnliches starres Gerät in den EIN/AUS-Schalter des Beifahrer-Frontairbags und drehen Sie ihn in die Position AUS. Die Anzeige für den deaktivierten Beifahrer-Airbag (☹) leuchtet, bis der vordere Beifahrerairbag wieder aktiviert wird.

## **WARNUNG**

Lassen Sie niemals einen erwachsenen Passagier auf dem Beifahrersitz mitfahren, wenn die Anzeige Beifahrer-Airbag AUS leuchtet. Wenn die Anzeige leuchtet, entfaltet sich der Airbag bei einer Kollision nicht. Schalten Sie den Beifahrer-Airbag ein oder sorgen Sie dafür, dass die mitfahrende Person auf einem hinteren Sitz Platz nimmt.

## **WARNUNG**

Bei einer Störung des EIN/AUS-Schalters für den vorderen Beifahrerairbag passiert Folgendes:

- Die Airbag-Warnleuchte (🚨) am Kombiinstrument leuchtet auf.
- Die Beifahrer-Airbag-Anzeige (🚫) leuchtet nicht auf und die Anzeige ON (🟢) leuchtet auf. Der Beifahrer-Frontairbag entfaltet sich bei einem Frontalaufprall, auch wenn der EIN-/AUS-Schalter des Beifahrer-Frontairbags in Position AUS gestellt ist.
- Wir empfehlen, den EIN/AUS-Schalter für den vorderen Beifahrerairbag sowie das SRS-Airbagsystem möglichst umgehend in einer Vertragswerkstatt für Markenprodukte von Genesis inspizieren zu lassen.

## **Seitenairbags und Mittenseitenairbag der Vordersitze (ausstattungsabhängig)**

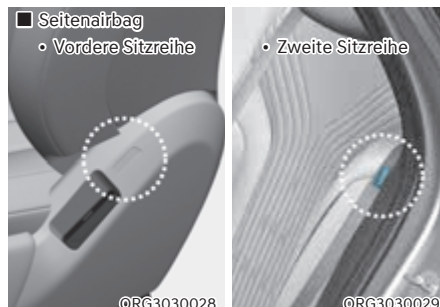

### ■ Mittenseitenairbag der Vordersitze (Fahrersitz)

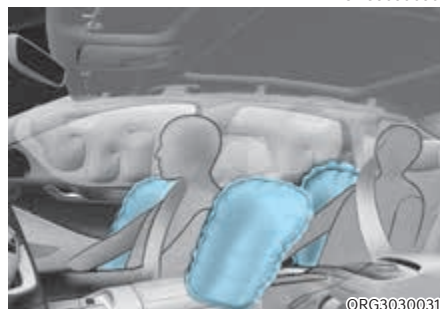
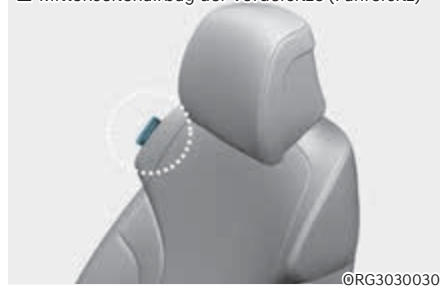

Ihr Fahrzeug ist für beide Vordersitze und die äußeren Sitze der zweiten Sitzreihe mit Seitenairbags ausgestattet. Zusätzlich ist ein Mittenairbag vorn auf der inneren Seite der Fahrersitz-Rücklehne vorhanden. Der Airbag dient dazu, Fahrer und Beifahrer zusätzlich zu den Sicherheitsgurten zu schützen.

Die Seitenairbags und der Mittenseitenairbag der Vordersitze sollen je nach Schwere der Kollision bei bestimmten Seitenaufprallunfällen auslösen.

Bei Fahrzeugen mit Überschlagsensor können der Mittenseitenairbag der Vordersitze, die Seiten- bzw. Kopfairbags und Gurtspanner auf beiden Seiten des Fahrzeugs aktivieren, wenn Überschlagen oder mögliches Überschlagen erkannt wird.

Die Seitenairbags und der Mittenseitenairbag der Vordersitze sind nicht dazu konzipiert, sich bei jedem Seitenaufprall oder Überschlag entfalten.



### **WARNUNG**

**Beachten Sie folgende Sicherheitshinweise, um die Gefahr schwerer oder tödlicher Verletzungen beim Entfalten von Seitenairbags bzw. des Mittenseitenairbags der Vordersitze zu verringern:**

- Die Sicherheitsgurte müssen stets angelegt sein, damit die Insassen die richtige Sitzhaltung beibehalten.
  - Lassen Sie nicht zu, dass sich Insassen mit dem Kopf oder Körper gegen Türen lehnen, die Arme auf den Türen ablegen, die Arme aus dem Fenster halten oder Gegenstände zwischen Türen und Sitzen ablegen.
  - Halten Sie das Lenkrad an der 9- und 3-Uhr-Position fest, um Verletzungsgefahren für Hände und Arme zu verringern.
  - Verwenden Sie keine zusätzlichen Sitzbezüge. Dies kann die Wirksamkeit des Systems beeinträchtigen oder verhindern.
  - Verwenden Sie den Kleiderhaken ausschließlich für Kleidung. Bei einem Unfall kann es zu Fahrzeugschäden oder Verletzungen kommen, insbesondere wenn der Airbag entfaltet wurde.
- **Platzieren Sie keine Gegenstände auf dem Airbag oder zwischen Ihnen und dem Airbag. Bringen Sie keine Gegenstände in den Bereichen an, in denen der Airbag entfaltet wird, also unter anderem an den Türen, den Türfenstern und den vorderen und hinteren Säulen.**
  - **Legen Sie keine Gegenstände zwischen Tür und Sitz ab. Diese können bei einer Auslösung des Seitenairbags zu gefährlichen Geschossen werden und Verletzungen verursachen.**
  - **An den oder in der Nähe der Seitenairbags dürfen keine Zubehörteile befestigt werden.**
  - **Vermeiden Sie Schläge gegen die Türen, wenn der Start-/Stopp-Knopf auf EIN oder START steht. Diese können zur Entfaltung der Airbags führen.**
  - **Wenn der Sitz oder der Sitzbezug beschädigt ist, empfehlen wir, das System in einer Vertragswerkstatt für Markenprodukte von Genesis instandsetzen zu lassen.**



## Kopfairbags

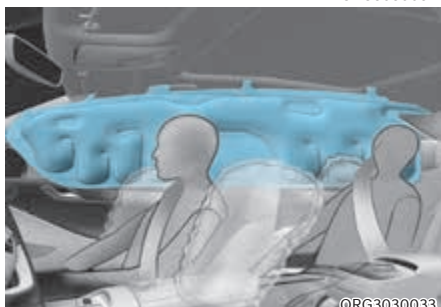

Kopfairbags befinden sich an beiden Seiten der Dachschienen oberhalb der Türen vorne und hinten.

Sie dienen dazu, die vorderen Insassen und die Insassen auf den äußeren Rücksitzen bei bestimmten Seitenkollisionen vor Kopfverletzungen zu schützen.

Die Kopfairbags sind dazu konzipiert, je nach Schwere der Kollision bei bestimmten Seitenaufprallunfällen auszulösen.

Bei Fahrzeuge mit Überschlagsensor können die Seiten- bzw. Kopfairbags und Gurtspanner auf beiden Seiten des Fahrzeugs aktiviert werden, wenn Überschlagen oder mögliches Überschlagen des Fahrzeugs erkannt wird.

Die Seitenairbags sind nicht dazu konzipiert, dass sie bei allen seitlichen Kollisionen oder Überschlägen ausgelöst werden.

### **WARNUNG**

**Treffen Sie folgende Sicherheitsvorkehrungen, um die Gefahr schwerer oder tödlicher Verletzungen beim Entfalten von Kopfairbags zu verringern:**

- **Alle Insassen müssen stets angeschnallt sein, damit sie die richtige Sitzhaltung beibehalten.**
- **Befestigen Sie Kindersitze ordnungsgemäß und möglichst weit weg von den Türen.**
- **Bringen Sie keine Gegenstände über dem Airbag an. Bringen Sie keine Gegenstände in den Bereichen an, in denen der Airbag entfaltet wird, also unter anderem an den Türen, den Türfenstern, den vorderen und hinteren Säulen und den seitlichen Dachschienen.**
- **Hängen Sie keine anderen Gegenstände außer Kleidungsstücken auf, insbesondere keine harten oder zerbrechlichen Gegenstände.**  
**Bei einem Unfall kann es dadurch zur Beschädigung des Fahrzeugs oder zu Verletzungen kommen.**
- **Lassen Sie nicht zu, dass sich Insassen mit dem Kopf oder Körper gegen Türen lehnen, die Arme auf den Türen ablegen, die Arme aus dem Fenster halten oder Gegenstände zwischen Türen und Sitzen ablegen.**
- **Versuchen Sie nicht, die seitlichen Kopfairbags zu öffnen oder zu reparieren.**

## Wie funktioniert das Airbag-System?

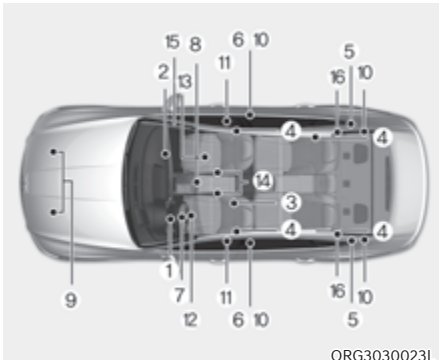

ORG3030023L

Das SRS-System besteht aus den folgenden Komponenten:

- (1) Vorderes Fahrer-Airbag-Modul
- (2) Vorderes Beifahrer-Airbag-Modul
- (3) Modul Mittenseitenairbag der Vordersitze (ausstattungsabhängig)
- (4) Seitenairbag-Module
- (5) Kopfairbag-Module
- (6) Aufroll-Gurtstraffer vorne
- (7) Airbag-Warnleuchte
- (8) SRS-Steuergerät (SRSCM)/Überschlagssensor (ausstattungsabhängig)
- (9) Aufprall-Sensoren vorne
- (10) Seitliche Aufprallsensoren\*
- (11) Seitliche Aufprallsensoren
- (12) Vorderes Knie-Airbag-Modul
- (13) Insassen-Klassifikationssystem
- (14) Gurtschlossensoren für Fahrer- und Beifahrersitz
- (15) Schalter „Beifahrerairbag EIN/AUS“ (ausstattungsabhängig)
- (16) Hinterer Gurtstraffer (ausstattungsabhängig)

\* Die EIN/AUS-Leuchte des Beifahrer-Airbags befindet sich in der Dachkonsole.

Wenn der Start-/Stopp-Knopf auf EIN steht, überwacht das SRSCM (Steuermodul für zusätzliches Rückhaltesystem) kontinuierlich alle SRS-Komponenten, um zu erkennen, ob ein Aufprall so schwer ist, dass der Airbag oder der Sicherheitsgurt-Vorspanner aktiviert werden muss.



### SRS-Warnleuchte

Die SRS-Warnleuchte (für das zusätzliche Rückhaltesystem) an der Instrumententafel zeigt das in der Abbildung dargestellte Airbag-Symbol an. Das System prüft das elektrische System des Airbags auf Fehlfunktionen. Die Leuchte signalisiert, dass ein Problem mit dem Airbagsystem vorliegt. Dazu gehören die Seiten- und/oder Kopfairbags für den Überrollschutz (bei Ausstattung mit Überschlagssensor).



### WARNUNG

**Wenn das SRS gestört ist, werden die Airbags bei einem Unfall möglicherweise nicht einwandfrei entfaltet, was die Gefahr schwerer oder tödlicher Verletzungen erhöht.**

**In folgenden Fällen liegt eine SRS-Störung vor:**

- Nach dem Einschalten des Start-/Stopp-Knopfes leuchtet die Leuchte etwa 3 - 6 s lang nicht auf.
- Die Leuchte bleibt eingeschaltet, nachdem sie ungefähr 3 - 6 s lang geleuchtet hat.
- Die Leuchte leuchtet während der Fahrt auf.
- Die Leuchte blinkt bei laufendem Motor.

**In allen genannten Fällen empfehlen wir, das SRS möglichst umgehend in einer Vertragswerkstatt für Markenprodukte von Genesis inspezieren zu lassen.**

Bei einem mäßigen bis schweren Frontalaufprall erkennen Sensoren das schnelle Geschwindigkeitsabnahme des Fahrzeugs. Wenn die Geschwindigkeitsabnahme stark genug ist, entfaltet die Steuereinheit die vorderen Airbags zum richtigen Zeitpunkt und mit der erforderlichen Kraft.

Die Airbags vorne schützen Fahrer und Beifahrer bei einem Frontalaufprall, bei denen Sicherheitsgurte alleine keinen ausreichenden Schutz bieten. Bei Bedarf unterstützen die Seitenairbags Schutz bei einem Seitenaufprall oder Überschlag, indem sie den seitlichen Oberkörperbereich stützen.

- Airbags werden aktiviert (können sich bei Bedarf entfalten), wenn der Start-/Stopp-Knopf in Position EIN oder START steht, bzw. bis maximal 3 Minuten nach dem Ausschalten des Motors.
- Airbags entfalten sich bei bestimmten Frontal- oder Seitenkollisionen und tragen dazu bei, Insassen vor schweren Verletzungen zu schützen.
- Es gibt keine bestimmte Geschwindigkeit, bei der die Airbags ausgelöst werden. Die wesentlichen Faktoren, die eine Auslösung der Airbags bestimmen, sind die Aufprallstärke und der Aufprallwinkel. Diese beiden Faktoren bestimmen, ob der Sensor ein elektronisches Auslösesignal erzeugt.
- Die vorderen Airbags werden augenblicklich vollständig aufgeblasen und entleert. Bei einem Unfall ist es praktisch unmöglich zu sehen, wie sich der Airbags aufbläst. Viel wahrscheinlicher ist es, dass Sie nach dem Aufprall einfach nur die entleerten Airbags aus ihren Staufächern heraushängen sehen werden.

- Fahrzeuge, die mit einem Überschlagsensor, Seiten- und/oder Kopfairbags und einem Mittenseitenairbag der Vordersitze ausgestattet sind, blasen sich nicht nur bei schweren Seitenkollisionen auf, sondern auch, wenn das Sensorsystem einen Überschlag erkennt.

Wird ein Überschlag erkannt, bleiben die Kopfairbags länger entfaltet, um gemeinsam mit den Sicherheitsgurten zu verhindern, dass Insassen aus dem Fahrzeug geschleudert werden. (Bei Ausstattung mit einem Überschlagssensor)

- Um Schutz zu bieten, müssen sich die Airbags schnell aufblasen. Ein Airbag muss sich extrem schnell entfalten, damit er sich bei einer Kollision noch zwischen den Insassen und die Fahrzeugstruktur legen kann, bevor der Insasse gegen ein Fahrzeugteil schlägt. Die schnelle Aufblasgeschwindigkeit reduziert das Risiko schwerer oder lebensbedrohlicher Verletzungen und ist deshalb ein notwendiger Teil des Airbagkonzepts. Allerdings kann die schnelle Entfaltung der Airbags aufgrund der damit verbundenen Wucht auch Verletzungen wie Abschürfungen im Gesicht, Quetschungen und Knochenbrüche verursachen.
- Es gibt sogar Umstände, unter denen der Kontakt mit dem Airbag zu tödlichen Verletzungen führen kann, insbesondere wenn sich der Insasse zu nahe am Airbag befindet.

Sie können Maßnahmen ergreifen, um das Risiko zu verringern, durch einen sich aufblasenden Airbag verletzt zu werden. Das größte Risiko besteht darin, zu nahe am Airbag zu sitzen. Ein Airbag benötigt Platz, um sich aufzublasen. Es wird empfohlen, dass zwischen der Mitte des Lenkrads und der Brust des Fahrers ein möglichst großer Abstand ist, ohne dass der Fahrer die Kontrolle über das Fahrzeug verliert.

■ Vorderer Fahrer-Airbag (1)

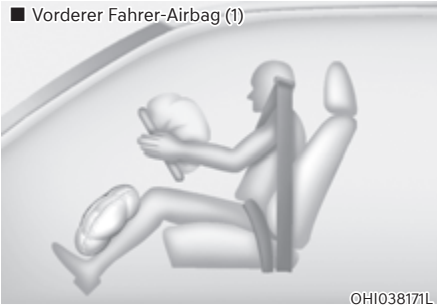

Wenn das SRSCM einen ausreichend schweren Frontalaufprall erkennt, löst es automatisch die vorderen Airbags aus.

■ Vorderer Fahrer-Airbag (2)

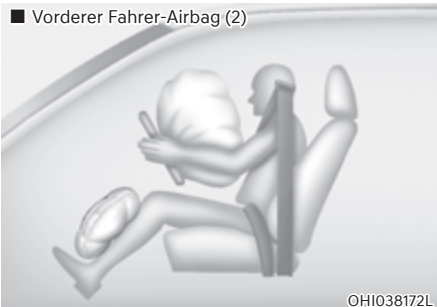

Bei der Auslösung trennen sich unter dem Druck der Airbagentfaltung Sollrissnähte, die direkt in die Verkleidungen eingearbeitet sind. Die daraufhin entstehenden Öffnungen in den Polsterabdeckungen erlauben die vollständige Ausdehnung der Airbags.

Ein vollständig entfalteter Airbag verlangsamt in Verbindung mit einem richtig angelegten Sicherheitsgurt die Vorwärtsbewegung des Fahrers bzw. Beifahrers und reduziert damit die Gefahr von Kopf- und Brustverletzungen.

■ Vorderer Fahrer-Airbag (3)

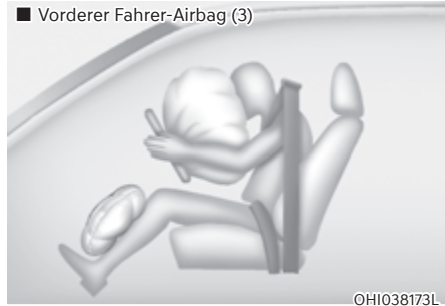

■ Beifahrer-Airbag

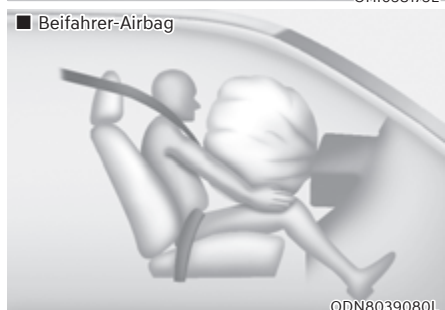

Nach der vollständigen Ausdehnung lässt der Airbag seinen Druck sofort wieder ab und ermöglicht dem Fahrer freie Sicht nach vorn, sodass er die Möglichkeit hat zu lenken und andere Bedienelemente zu betätigen.

## **WARNUNG**

**Um zu verhindern, dass Gegenstände beim Aufblasen des Beifahrer-Airbags zu gefährlichen Geschossen werden:**

- **Bringen Sie keine Gegenstände (Getränkehalter, CD-Halter, Aufkleber usw.) auf der Beifahrerseite oberhalb des Handschuhfachs an, wo sich der Beifahrer-Airbag befindet.**
- **Stellen Sie keinen Behälter mit flüssigem Lufterfrischer in der Nähe des Kombiinstrumentes oder auf der Oberfläche der Instrumententafel auf.**

## Was nach dem Aufblasen eines Airbags zu erwarten ist

Nachdem sich ein Airbag vorne oder ein Seitenairbag aufgeblasen hat, entleert er sich sehr schnell. Der entfaltete Airbags hindert den Fahrer nicht daran, durch die Windschutzscheibe zu blicken oder zu lenken. Kopfairbags können nach dem Auslösen noch einige Zeit teilweise aufgeblasen bleiben.



### WARNUNG

**Beachten Sie folgende Sicherheitshinweise nach der Entfaltung eines Airbags:**

- **Öffnen Sie nach dem Aufprall möglichst schnell Fenster und Türen, damit die Insassen nicht zu lange dem bei der Entfaltung des Airbags freigesetzten Rauch und Pulver ausgesetzt sind.**
- **Berühren Sie direkt nach der Auslösung eines Airbags nicht die Bauteile in den Airbag-Staufächern. Die Teile, die mit einem sich entfaltenden Airbag in Kontakt kommen, können sehr heiß sein.**
- **Waschen Sie alle freiliegenden Hautpartien gründlich mit kaltem Wasser und milder Seife.**
- **Wir empfehlen, dass eine Vertragswerkstatt für Markenprodukte von Genesis den Airbag unmittelbar nach dessen Aktivierung austauscht. Airbags sind nur für den einmaligen Gebrauch bestimmt.**

## Geräusch- und Rauchentwicklung eines sich entfaltenden Airbags

Wenn sich Airbags entfalten, verursachen sie ein lautes Explosionsgeräusch und hinterlassen Rauch und Pulver im Fahrzeug. Dies ist normal und wird durch die Zündung des Airbag-Generators verursacht. Nach dem Aufblasen des Airbags können Sie erhebliche Atembeschwerden verspüren, da Ihr Brustkorb sowohl mit dem Sicherheitsgurt als auch mit dem Airbag in Berührung gekommen ist und Sie Rauch und Pulver einatmen. Bei manchen Menschen kann das Pulver Asthma verschlimmern. Wenn Sie nach dem Auslösen des Airbags Probleme mit der Atmung haben, suchen Sie sofort einen Arzt auf.

Obwohl Rauch und Pulver ungiftig sind, können sie Haut-, Augen-, Nasen- und Rachenreizungen hervorrufen. Waschen und spülen Sie in diesem Fall unverzüglich mit kaltem Wasser die betroffenen Stellen und suchen Sie einen Arzt auf, wenn die Symptome anhalten.

**Installieren Sie auf dem Beifahrersitz kein Kinderrückhaltesystem**

■ Typ A



OHI038169L

■ Typ B



OHI038170L

Befestigen Sie niemals ein Kinderrückhaltesystem auf dem Beifahrersitz, es sei denn, der Airbag ist deaktiviert.

**! WARNUNG**

Verwenden Sie **NIEMALS** ein Kinderrückhaltesystem mit Blickrichtung entgegen der Fahrtrichtung auf einem Sitz, wenn dieser mit einem **AKTIVEN AIRBAG** geschützt ist. **TOD** oder **SCHWERE VERLETZUNGEN** des **KINDES** könnten die Folgen sein.

**Warum wurde mein Airbag bei einer Kollision nicht ausgelöst?**

Es gibt viele Arten von Unfällen, bei denen eine zusätzliche Schutzwirkung des Airbags nicht erwartet werden kann. Dazu gehören Heckkollisionen, Mehrfachkollisionen in Massenkarambolagen und auch Kollisionen bei geringer Geschwindigkeit. Schäden am Fahrzeug deuten auf eine Absorption der Aufprallenergie hin und sind kein Indikator dafür, ob ein Airbag hätte aufgeblasen werden müssen oder nicht.

**Airbag-Aufprallsensoren**

**! WARNUNG**

Um das Risiko zu verringern, dass sich ein Airbag unerwartet entfaltet und schwere oder tödliche Verletzungen verursacht

- Stoßen Sie nicht gegen die Stellen, an denen Airbags oder Sensoren installiert sind, und lassen Sie keine Gegenstände dagegen stoßen.
- Versuchen Sie nicht, Arbeiten an oder im Bereich der Airbag-Sensoren auszuführen. Wenn die Position oder der Winkel der Sensoren verändert wird, werden die Airbags möglicherweise ausgelöst, wenn sie nicht ausgelöst werden sollten, oder sie werden nicht ausgelöst, wenn sie ausgelöst werden sollten.
- Wenn Stoßfängerschutzvorrichtungen mit Komponenten angebracht werden, die nicht Genesis-Originalteile oder gleichwertige Teile sind, können das Aufprallverhalten und die Airbagsteuerung Ihres Fahrzeugs ungünstig beeinträchtigt werden. Um die korrekte Funktion des Airbagsystems zu gewährleisten, empfehlen wir, den Stoßfänger mit einem für Ihr Fahrzeug spezifizierten Genesis-Originalteil oder gleichwertigen Bauteil (entsprechend dem Originalteil) zu ersetzen.
- Stellen Sie den Start-/Stopp-Knopf beim Abschleppen in die Position AUS oder ACC und warten Sie 3 Minuten, damit die Airbags nicht versehentlich ausgelöst werden.
- Wir empfehlen, sämtliche Reparaturen an Airbags in einer Vertragswerkstatt für Markenprodukte von Genesis durchführen zu lassen.

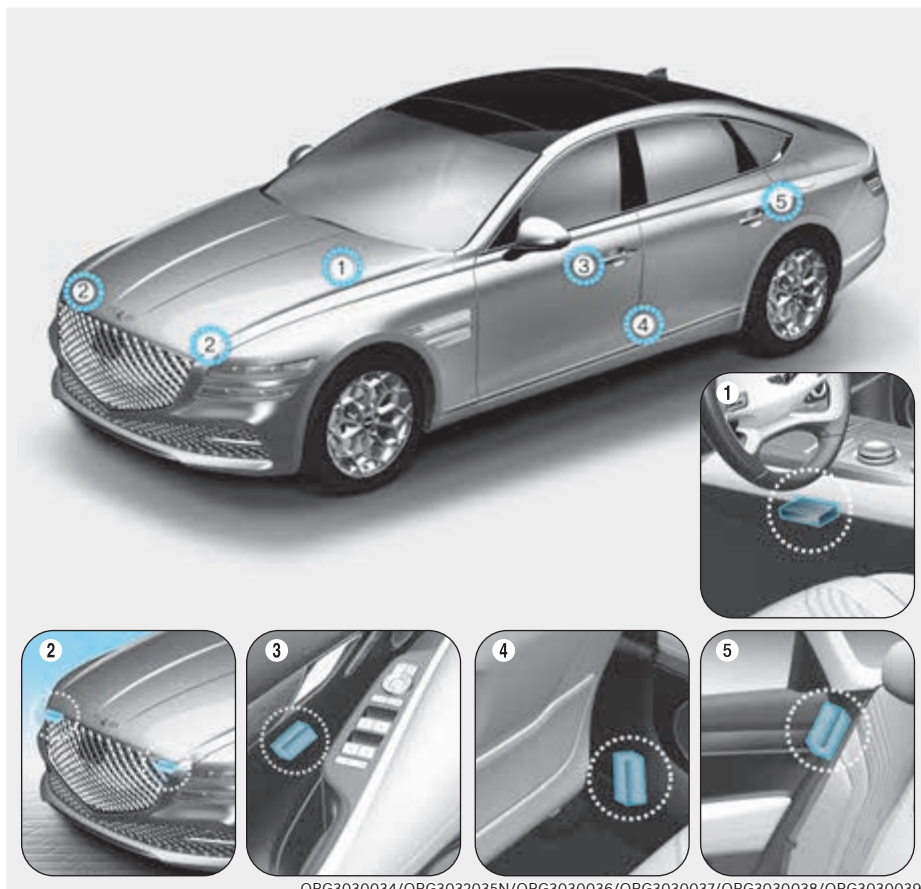

1. SRS-Steuermodul / Überschlagsensor
2. Aufprall-Sensor vorne
3. Seitenaufprallsensor (Druck)

4. Seitenaufprallsensor (Beschleunigung)
5. Seitenaufprallsensor (Beschleunigung)



### Bedingungen für das Aufblasen der Airbags



#### Front-Airbags

Die Airbags vorne werden in der Regel bei einem Frontalaufprall ausgelöst. Die Auslösung hängt von der Schwere der Kollision ab.

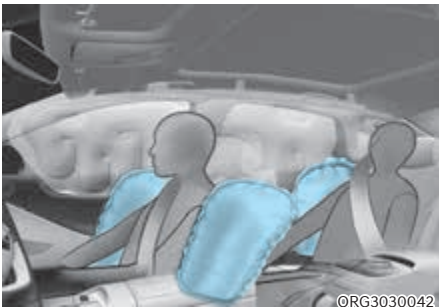

### Seitenairbags, Kopfairbag und Mittenseitenairbag der Vordersitze

Die Seitenairbags und Kopfairbags sowie der Mittenseitenairbag der Vordersitze sind so konzipiert, dass sie sich aufblasen, wenn von den Aufprall-Sensoren vorne ein Aufprall erkannt wird, je nach Schwere des Aufpralls.

Obwohl die Airbags für Fahrer und Beifahrer so ausgelegt sind, dass sie sich bei einem Frontalaufprall entfalten, können sie sich auch bei anderen Arten von Kollisionen entfalten, wenn die Aufprall-Sensoren vorne einen entsprechend starken Aufprall erkennen. Die Seitenairbags und Kopfairbags sowie der Mittenseitenairbag der Vordersitze sind so ausgelegt, dass sie sich bei einem Seitenaufprall entfalten, können sich aber auch bei anderen Kollisionen entfalten, wenn die Seitenaufprall-Sensoren einen entsprechend starken Aufprall erkennen.

Die Seitenairbags und Kopfairbags sowie der Mittenseitenairbag der Vordersitze sind so konzipiert, dass sie auch dann ausgelöst werden, wenn der Überschlagsensor einen Überschlag erkennt (wenn damit ausgestattet).

Wenn das Fahrzeugchassis auf unbefestigten Wegen oder auf Untergrund, der zum Befahren nicht vorgesehen ist, Stoßbelastungen ausgesetzt ist, können Airbags ausgelöst werden. Fahren Sie vorsichtig auf unbefestigten Wegen und auf Untergrund, der für Fahrzeugverkehr nicht vorgesehen ist, um ein ungewolltes Auslösen von Airbags zu vermeiden.



### Bedingungen für das Nicht-Aufblasen der Airbags



Bei bestimmten Kollisionen mit geringer Geschwindigkeit ist es möglich, dass Airbags nicht ausgelöst werden. Airbags sind so konzipiert, dass sie in solchen Fällen nicht ausgelöst werden, da sie unter diesen Umständen die Schutzwirkung der Sicherheitsgurte nicht verbessern können.



Die Airbags sind so konzipiert, dass sie sich bei Heckkollisionen nicht entfalten, weil die Insassen durch einen Heckaufprall nach hinten bewegt werden. In solchen Fall würden entfaltete Airbags keinen zusätzlichen Vorteil bieten.



Bei einem Seitenaufprall entfalten sich die Airbags vorne möglicherweise nicht, da sich die Insassen in Richtung des Aufpralls bewegen und die Entfaltung der Front-Airbags daher keinen zusätzlichen Insassenschutz bieten würde.

Allerdings werden je nach Aufprallstärke möglicherweise die Seiten- oder Kopfairbags und Mittenairbag der Vordersitze ausgelöst.

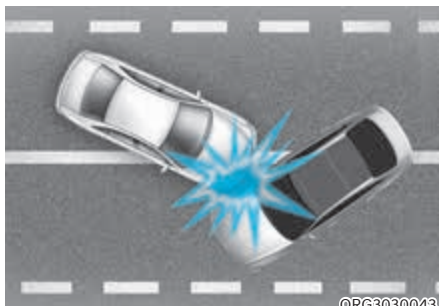

Bei einem schrägen Aufprall kann die Wucht des Aufpralls die Insassen in eine Richtung lenken, in der die Airbags keinen zusätzlichen Nutzen bringen können, sodass die Sensoren möglicherweise nicht auslösen.

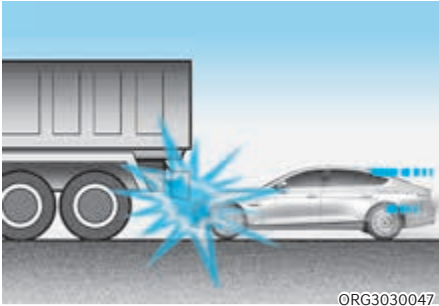

ORG3030047

Unmittelbar vor einem Aufprall bremsen die Fahrer oft stark ab. Durch starkes Abbremsen senkt sich der vordere Teil des Fahrzeugs, so dass es möglicherweise unter ein vorne fahrendes Fahrzeug fährt, das größerer Bodenfreiheit hat. Airbags werden in solchen „Unterfahr“-Situationen möglicherweise nicht ausgelöst, da die von den Sensoren erkannte Aufprallkraft unter diesen Umständen zu gering sein kann.

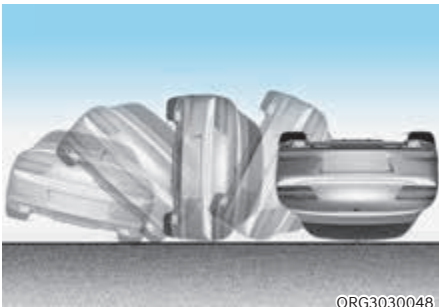

ORG3030048

Die Airbags vorne werden bei Überschlag-Unfällen möglicherweise nicht aufgeblasen, da dies keinen zusätzlichen Insassenschutz bieten würde.

### **i** Informationen

#### **Mit Überschlagsensor**

Die Seiten- und Kopfairbags und der Mittenairbag der Vordersitze werden entfaltet, wenn der Überschlagsensor einen Überschlag erkennt.

### **i** Informationen

#### **Ohne Überschlagsensor**

Die Seitenairbags und/oder Kopfairbags sowie der Mittenseitenairbag der Vordersitze können sich entfalten, wenn das Fahrzeug sich bei einem Seitenaufprall überschlägt, sofern das Fahrzeug mit Seitenairbags und/oder Kopfairbags ausgestattet ist.

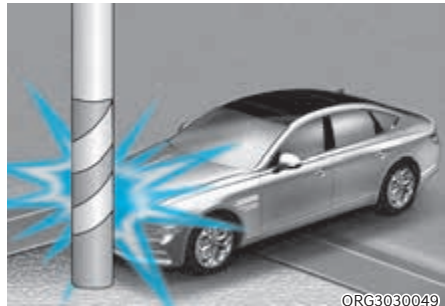

ORG3030049

Es kann vorkommen, dass Airbags sich nicht entfalten, wenn das Fahrzeug an einen Mast oder Baum usw. stößt, wenn sich der Aufprallbereich ziemlich schmal ist und die Aufprallenergie von der Fahrzeugstruktur absorbiert wird.

## Wartung des SRS-Systems (Supplemental Restraint System)

Das SRS-System ist eigentlich wartungsfrei; es sind keine Bauteile vorhanden, die Sie sicher in Eigenarbeit warten können. Wenn die SRS-Airbag-Warnleuchte nicht leuchtet, obwohl der Start-/Stopp-Knopf auf EIN steht, oder ständig leuchtet, empfehlen wir, das System sofort von einer Vertragswerkstatt für Markenprodukte von Genesis prüfen zu lassen.

Wir empfehlen, für alle Arbeiten am SRS-System, z.B. Entfernung, Installation, Reparatur oder Arbeiten am Lenkrad, der Beifahrerplatte, den Vordersitzen und den Dachschielen einem Vertragshändler für Markenprodukte von Genesis zu überlassen. Unsachgemäßer Umgang mit dem SRS-System kann zu schweren Verletzungen führen.



### WARNUNG

Beachten Sie folgende Sicherheitshinweise zur Vermeidung schwerer und tödlicher Verletzungen:

- Versuchen Sie nicht, SRS-Komponenten oder die Verkabelung zu manipulieren oder abzuklemmen. Dies gilt auch für das Anbringen von Aufklebern auf den Polsterabdeckungen und für Änderungen an der Fahrzeugkarosserie.
- Platzieren Sie keine Gegenstände auf oder in der Nähe des Airbagmoduls im Lenkrad, auf dem Armaturenbrett und auf der Beifahrerseite über dem Handschuhfach.
- Reinigen Sie die Airbag-Polsterabdeckungen mit einem weichen, mit klarem Wasser angefeuchteten Tuch. Lösungsmittel und Reinigungsmittel könnten sich nachteilig auf die Airbag-Abdeckungen und die ordnungsgemäße Entfaltung der Airbags auswirken.
- Wir empfehlen, ausgelöste Airbags von einer Vertragswerkstatt für Markenprodukte von Genesis austauschen zu lassen.
- Wenn Komponenten des Airbag-Systems entsorgt oder das Fahrzeug verschrottet werden muss, sind bestimmte Sicherheitshinweise zu beachten. Wir empfehlen, sich für die erforderlichen Informationen an einen Genesis-Vertragshändler zu wenden. Die Nichtbeachtung dieser Vorsichtsmaßnahmen kann die Verletzungsgefahr erhöhen.

### Weitere Sicherheitshinweise

**Während der Fahrt sollten die Fahrgäste ihre Sitze nicht verlassen oder wechseln.**

Fahrzeuginsassen die bei einem Unfall oder einer Notbremsung nicht angeschnallt sind, können gegen das Fahrzeuginnere oder gegen andere Insassen geschleudert oder aus dem Fahrzeug geschleudert werden.

**Verwenden Sie kein Zubehör für**

**Sicherheitsgurte.** Vorrichtungen, die angeblich den Insassenkomfort erhöhen oder die Gurtposition verändern, beeinträchtigen bei einem Unfall möglicherweise die Schutzwirkung der Sicherheitsgurte und erhöhen die Gefahr schwerer Verletzungen.

**Die Vordersitze dürfen nicht verändert werden.** Eine Veränderung der Vordersitze kann die Funktion der Sensor- Komponenten des SRS-Systems oder der Seitenairbags beeinträchtigen.

**Legen Sie keine Gegenstände unter die Vordersitze.** Wenn Sie Gegenstände unter die Vordersitze legen, könnten diese die Funktion der Sensor-Komponenten des SRS-Systems und der Kabelbäume beeinträchtigen.

**Vermeiden Sie Stöße gegen die Türen.** Schläge gegen die Türen, wenn der Start-/ Stopp-Knopf auf EIN oder START steht, können zur Entfaltung der Airbags führen.

### ***Nachrüstung oder Modifizierung Ihres mit Airbags ausgestatteten Fahrzeugs***

Wenn Sie an Ihrem Fahrzeug Änderungen am Rahmen, an den Stoßfängern, der Fahrzeugfront, den Seitenblechen oder der Bodenfreiheit durchführen, kann dies die Funktion des SRS-Systems beeinträchtigen.

### Airbag-Warnschilder

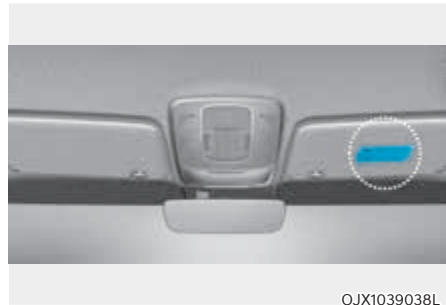

Airbag-Warnschilder weisen die Insassen auf mögliche Risiken des Airbagsystems hin.

Lesen Sie unbedingt in dieser Betriebsanleitung alle Informationen zu den in diesem Fahrzeug eingebauten Airbags.

## AKTIVES MOTORHAUBENSYSTEM (AUSSTATTUNGSABHÄNGIG)

Das aktive Motorhaubensystem kann die Verletzungsgefahr für Fußgänger reduzieren, indem die Motorhaube in bestimmten Unfallsituationen angehoben wird. Das aktive Motorhaubensystem verfügt über eine zusätzliche Knautschzone unter der Motorhaube, die bei einem Kopfaufprall verfügbar wird.

### Systemaktivierung

#### Voraussetzungen für die Aktivierung

Der Start-/Stopp-Knopf befindet sich in der Position START und die Fahrgeschwindigkeit beträgt zwischen etwa 25 km/h (15,5 mph) und 50 km/h (31 mph).

#### **i** Informationen - Reparatur der aktiven Motorhaube

- Wenn das aktive Motorhaubensystem aktiviert wurde, stellen Sie die Motorhaube nicht selbst wieder zurück. Wir empfehlen, das System von einem Vertragshändler für Markenprodukte von Genesis prüfen zu lassen.
- Wenn Sie den vorderen Stoßfänger wechseln oder reparieren, sollten Sie das System von einem Vertragshändler für Markenprodukte von Genesis prüfen lassen.

#### Systemaktivierung

Die aktive Motorhaube wird je nach Stärke, Geschwindigkeit und Aufprallwinkel bei einem Frontalaufprall aktiviert.

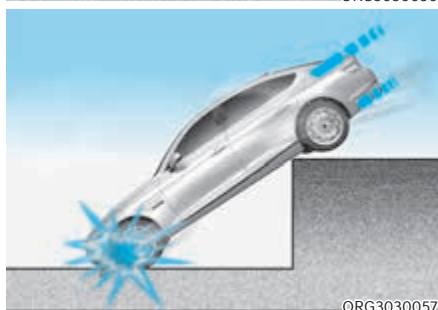

Das System wird in folgenden Fällen aktiviert:

- Wenn das Fahrzeug in einen Graben oder von einer Erhöhung fällt.
- Ein Aufprall wird als Frontalaufprall ohne Fußgänger vor dem Fahrzeug erkannt.
- Bestimmte frontale oder schräge Kollisionen mit einem Fahrzeug oder einer Planke mit hoher Geschwindigkeit.

### Systemeinschränkungen

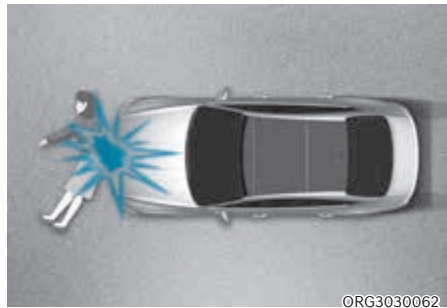
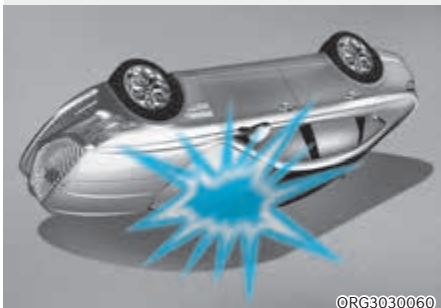
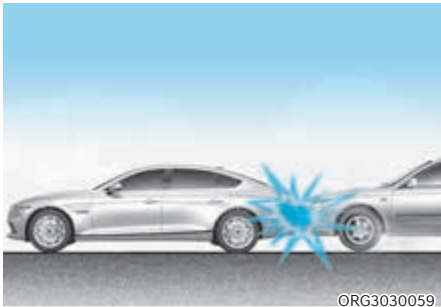

Das System wird in folgenden Fällen nicht aktiviert:

- Bei Seitenkollisionen, Heckkollisionen und Unfällen mit Überschlägen. Das Fahrzeug kann nur Frontalkollisionen erkennen.
- Wenn der vordere Stoßfänger beschädigt oder modifiziert wurde.
- Das Fahrzeug hatte einen schrägen Frontalzusammenstoß mit Fußgängern.
- Ein Fußgänger liegt auf der Straße.
- Wenn der Fußgänger einen Gegenstand bei sich trägt, der den Aufprall absorbiert, z.B. einen Koffer, einen Buggy oder einen Einkaufswagen.

## Systemstörung

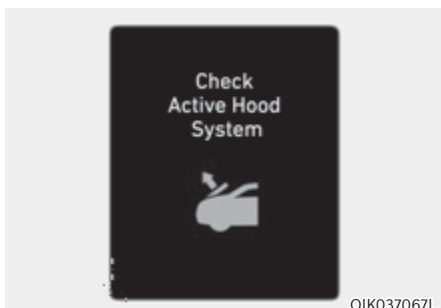

Bei einem Problem mit dem System erscheint eine Meldung im Display des Kombiinstrumentes.

Diese Warnmeldung bedeutet, dass der Schutz der Fußgänger durch die aktive Motorhaube nicht einwandfrei funktioniert.

Wenn diese Warnmeldung angezeigt wird, sollten Sie das System sobald wie möglich von einem Vertragshändler für Markenprodukte von Genesis prüfen lassen.

## **i** Informationen

- Entfernen oder verändern Sie die Komponenten und die Verdrahtung der aktiven Motorhaube nicht.
- Nehmen Sie keine Änderungen am vorderen Stoßfänger oder an der Karosserie vor.
- Installieren oder montieren Sie keine zusätzlichen Teile am vorderen Stoßfänger oder an der Abdeckung.
- Stellen Sie bei einem Radwechsel sicher, dass die Größe des neuen Reifens der Größe des Originalreifens entspricht. Bei der Verwendung unterschiedlicher Reifen oder Reifengrößen funktioniert die aktive Motorhaube möglicherweise nicht richtig.

**Die oben genannten Situationen können zu einer Fehlfunktion der aktiven Motorhaube führen.**

# 4. Kombiinstrument

Kombiinstrument .....	4-4
Kombiinstrument-Bedienung.....	4-5
Armaturenbrettbeleuchtung.....	4-5
Messgeräte und Anzeigen .....	4-5
Geschwindigkeitsmesser .....	4-5
Drehzahlmesser .....	4-6
Motorkühlmittel-Temperaturanzeige (für 12,3-Zoll-3D-Kombiinstrument) .....	4-6
Tankanzeige.....	4-7
Außentemperaturanzeige .....	4-8
Kilometerzähler.....	4-9
Restreichweite .....	4-9
Kraftstoffverbrauch (für 12,3-Zoll-3D-Kombiinstrument) .....	4-10
Getriebebeschaltanzeige .....	4-10
Automatikgetriebebeschaltanzeige.....	4-10
Automatikgetriebebeschaltanzeige im Handschaltmodus (nur Europa).....	4-11
Warn- und Kontrollleuchten .....	4-11
Gurtwarnleuchte.....	4-11
Airbag-Warnleuchte .....	4-11
Warnleuchte für Feststellbremse & Bremsflüssigkeit .....	4-12
ABS-Warnleuchte (Antiblockiersystem) .....	4-13
EBD-Warnleuchte (elektronische Bremskraftverteilung).....	4-13
Kontrollleuchte für die elektrische Servolenkung (EPS) .....	4-14
Ladekontrollleuchte.....	4-14
Warnleuchte Motoröldruck .....	4-14
Warnleuchte für Motorkühlmitteltemperatur (für 8-Zoll-Kombiinstrument) .....	4-15
Warnleuchte für niedrigen Kraftstoffstand .....	4-15
Fehlfunktionsanzeige (MIL).....	4-15
Kraftstofffilter-Warnleuchte(für Dieselmotor) .....	4-16
Warnleuchte für Abgasanlage (GPF) (Benzinmotor) .....	4-17
Warnleuchte für Abgasanlage (DPF) (Dieselmotor) .....	4-17
SCR-Warnleuchte(für Dieselmotor).....	4-17
Hauptwarnleuchte .....	4-18
Warnleuchte für die elektronische Feststellbremse (EPB).....	4-18
Warnleuchte für niedrigen Reifendruck.....	4-19
Warnleuchte für Sicherheit vorne .....	4-19
Spursicherheits-Kontrollleuchte .....	4-20
Warnleuchte für Höchstgeschwindigkeitsüberschreitung .....	4-20
Warnleuchte Allradantrieb (AWD).....	4-20
Warnleuchte des intelligenten Scheinwerfersystems .....	4-20



Warnleuchte für LED-Scheinwerfer.....	4-21
Glatteis-Warnleuchte .....	4-21
Kontrollleuchte für die elektronische Stabilitätskontrolle (ESC) .....	4-22
Kontrollleuchte für elektronische Stabilitätskontrolle (ESC) AUS .....	4-22
Kontrollleuchte für Wegfahrsperre .....	4-22
Glühkontrollleuchte(für Dieselmotor) .....	4-23
Kontrollleuchte AUTO STOP .....	4-23
Blinkerkontrollleuchte .....	4-24
Kontrollleuchte für Fernlicht .....	4-24
Kontrollleuchte für Abblendlicht .....	4-24
Scheinwerferkontrollleuchte.....	4-24
Kontrollleuchte Nebelschlusslicht .....	4-24
Kontrollleuchte des Fernlichtassistenten (HBA) .....	4-24
Kontrollleuchte des intelligenten Scheinwerfersystems .....	4-25
AUTO HOLD-Kontrollleuchte .....	4-25
Meldungen des Kombiinstrument-Displays.....	4-25
Schalthebel in Stellung P schalten .....	4-25
Fahrzeug befindet sich in N. START drücken, in P schalten (und Fahrzeug ausschalten). .....	4-25
Schlüsselbatterie ist schwach .....	4-25
Lenkrad drehen und START-Knopf drücken.....	4-25
Lenkradsperrung überprüfen .....	4-26
Für Motorstart Bremse betätigen .....	4-26
Fahrzeugschlüssel nicht im Fahrzeug .....	4-26
Schlüssel nicht erkannt .....	4-26
Nochmals START drücken .....	4-26
Führen Sie den Smart Key in den Notfallstartschlitz ein und drücken Sie die Starttaste. ....	4-26
BRAKE SWITCH Sicherung prüfen .....	4-26
Zum Starten in Stellung P oder N schalten .....	4-26
Entladung der Fahrzeugbatterie durch externe/zusätzliche Geräte .....	4-27
Hinterradlenksystem prüfen .....	4-27
Anzeige für Tür, Motorhaube, Heckklappe.....	4-27
Warnleuchte Schiebedach offen .....	4-27
Zu geringer Reifendruck.....	4-27
Leuchten.....	4-28
Wischanlage.....	4-28

# 4. Kombiinstrument

Niedriger Waschflüssigkeitsstand .....	4-29
Tankfüllstand niedrig .....	4-29
Niedriger Ölstand.....	4-29
Motor überhitzt .....	4-29
Check exhaust system (Abgasanlage prüfen).....	4-29
Haptisches Feedback des Lenkrads prüfen .....	4-29
Fernlicht prüfen .....	4-30
Blinklicht prüfen .....	4-30
Frontscheinwerfer-LED prüfen .....	4-30
Kombiinstrument-Display .....	4-31
Steuerung des Kombiinstrument-Displays .....	4-31
Anzeigemodi.....	4-31
Fahrassistenz-Ansicht.....	4-32
Kurveninfo-Ansicht (TBT) .....	4-32
Utility-Ansicht .....	4-32
Anzeige zusätzlicher Informationen .....	4-36
Optionsmenü.....	4-37
Servicemeldungen.....	4-37
3D-Kombiinstrument / 3D Effekt (für 12,3-Zoll-3D-Kombiinstrument).....	4-37
Head-Up Display.....	4-38
Einstellungen Fahrerassistenz.....	4-38
Geschwindigkeits-Maßeinheit .....	4-38
3D-Kombiinstrument (für 12,3-Zoll-3D-Kombiinstrument) .....	4-38
Einstellung 3D-Kombiinstrument .....	4-38
Empfehlungen zum Optimieren des 3D-Effekts.....	4-39
Fahrzeugeinstellungen (Infotainmentsystem) .....	4-42
Einstellen Ihres Fahrzeugs .....	4-42

## KOMBIINSTRUMENT

■ 8 Zoll



■ 12,3 Zoll 3D



Das tatsächliche Kombiinstrument im Fahrzeug kann von der Abbildung abweichen. Weitere Informationen finden Sie unter „Messgeräte und Anzeigen“ in diesem Kapitel.

ORG3043001AU/ORG3043002AU

- |                                     |                               |
|-------------------------------------|-------------------------------|
| 1. Drehzahlmesser                   | 4. Tankanzeige                |
| 2. Geschwindigkeitsmesser           | 5. Warn- und Kontrollleuchten |
| 3. Motorkühlmitteltemperaturanzeige | 6. Kombiinstrument-Display    |

### Informationen

Detaillierte Informationen zum 3D-Kombiinstrument finden Sie weiter unten in diesem Kapitel.

## Kombiinstrument-Bedienung

### Armaturenbrettbeleuchtung (ausstattungsabhängig)



ORG3040003L

Wenn die Positionslichter oder Scheinwerfer des Fahrzeugs eingeschaltet sind, drücken Sie auf den Beleuchtungsschalter, um die Helligkeit der Instrumententafelbeleuchtung einzustellen.

Mit dem Beleuchtungsregler für die Instrumentenbeleuchtung wird auch die Helligkeit der Schalterbeleuchtung im Innenraum geregelt.



## WARNUNG

Stellen Sie das Kombiinstrument niemals beim Fahren ein. Sie könnten die Kontrolle über das Fahrzeug verlieren und dadurch tödliche oder schwere Verletzungen oder Sachschäden verursachen.

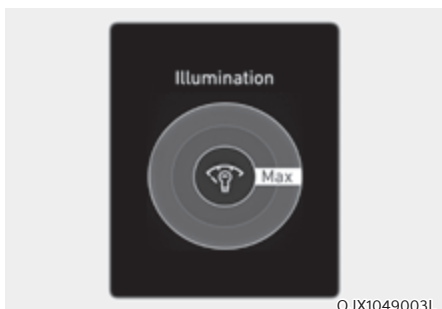

OJX1049003L

- Der Helligkeitsgrad der Instrumentenbeleuchtung wird angezeigt.
- Wenn die Helligkeit den Höchst- oder Tiefstwert erreicht, erklingt ein Signalton.

## Messgeräte und Anzeigen

### Geschwindigkeitsmesser

- 8 Zoll
- km/h



OJX1049030

- km/h, MPH



OJX1049030L

- MPH, km/h



OJX1049060L

- 12,3 Zoll 3D
- km/h



OJX1049040

- MPH



OJX1049040L

Der Tachometer zeigt die Fahrgeschwindigkeit in Kilometer pro Stunde (km/h) und/oder Meilen pro Stunde (MPH) an.

### Drehzahlmesser

■ 8 Zoll

• Benzinmotor



OJX1049031L

• Dieselmotor



OJX1049031

■ 12,3 Zoll 3D

• Benzinmotor



OJX1049041L

• Dieselmotor



OJX1049041

Der Tachometer zeigt die ungefähre Motordrehzahl pro Minute (U/min) an.

Verwenden Sie den Tachometer, um die richtigen Schaltpunkte zu wählen und unter- bzw. übertourigen Betrieb des Motors zu vermeiden.

### HINWEIS

**Bedienen Sie den Motor nicht im ROTEN BEREICH des Tachometers. Dies kann schwere Motorschäden verursachen.**

### Motorkühlmittel-Temperaturanzeige (für 12,3-Zoll-3D-Kombiinstrument)

■ Typ A



OJX1049043

■ Typ B



OJX1049043L

Die Anzeige gibt die Temperatur des Motorkühlmittels an, wenn sich der Start-/ Stopp-Knopf in der Stellung EIN befindet.

### HINWEIS

Wenn der Zeiger der Anzeige über den normalen Bereich Richtung "H (Heiß) oder 130" wandert, zeigt dies Überhitzung an, was den Motor beschädigen kann.

**Fahren Sie nicht weiter, wenn der Motor überhitzt ist. Informationen für den Fall einer Überhitzung des Fahrzeugs finden Sie unter „Wenn der Motor zu heiß wird“ in Kapitel 8.**

## **WARNUNG**

Entfernen Sie niemals bei heißem Motor den Deckel des Motorkühlmittelbehälters. Das Motorkühlmittel steht unter Druck und kann schwere Verbrennungen verursachen. Lassen Sie den Motor abkühlen, bevor Sie Kühlmittel in den Behälter nachfüllen.

## **Informationen**

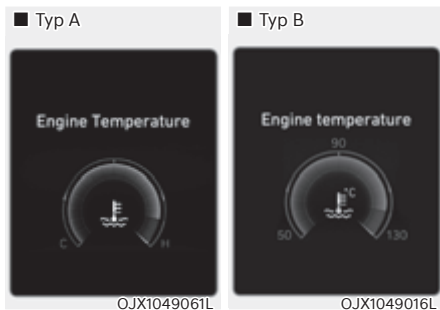

Bei dem 8-Zoll-Kombiinstrument können Sie die Motorkühlmitteltemperatur in der Utility-Ansicht auf dem Kombiinstrument prüfen. Siehe den Abschnitt „Ansichtmodi“ in Kapitel 4.

## **Tankanzeige**



Die Tankanzeige zeigt den ungefähren Tankinhalt an.

## **Informationen**

- Angaben zur Größe des Kraftstofftanks finden Sie in Kapitel 2.
- Die Tankanzeige wird durch eine Warnleuchte ergänzt, die aufleuchtet, wenn der Tank fast leer ist.
- Auf Gefällestrrecken oder in Kurven schwankt die Nadel der Tankanzeige möglicherweise oder die Tankwarnleuchte leuchtet früher auf als sonst. Der Grund dafür sind Bewegungen des im Tank enthaltenen Kraftstoffs.



## WARNUNG

Wenn dem Fahrzeug der Kraftstoff ausgeht, kann es für die Fahrzeuginsassen gefährlich werden.

Halten Sie unbedingt an und tanken Sie nach, sobald die Kraftstoff-Warnleuchte aufleuchtet oder sich die Tankanzeige der Markierung „0“ oder „E“ (leer) nähert.

## HINWEIS

Vermeiden Sie es, mit sehr geringem Kraftstoffstand zu fahren. Bei zu niedrigem Kraftstoffstand kann es zu Fehlzündungen des Motors kommen, wodurch der Katalysator beschädigt wird.

## Außentemperaturanzeige



Dieses Messgerät zeigt die aktuelle Außenlufttemperatur in Schritten von 1 °C (1°F) an.

Beachten Sie, dass sich die auf dem KOMBIINSTRUMENT-Display angezeigte Temperatur möglicherweise nicht so schnell ändert wie die Außentemperatur (es kann eine kurze Verzögerung geben, bevor sich die Temperaturanzeige ändert.)

Sie können die Einheit für die Temperatur im Einstellungsmenü auf dem Display des Infotainmentsystems ändern. Wählen Sie:

- Einrichtung → Allgemeine Einstellungen → Einheit → Temperatur-Einheit → °C/°F

**Um detaillierte Informationen zu erhalten, scannen Sie den QR-Code in der separat bereitgestellten Kurzanleitung.**

Bei Fahrzeugen mit automatischer Klimaregelung können Sie außerdem:

- die AUTO-Taste drücken, wenn Sie die AUS-Taste an der Klimaanlage 3 Sekunden lang gedrückt halten:

Sowohl die Temperatureinheit auf dem-Display des Kombiinstrumentes als auch der Klimaeinstellbildschirm werden geändert.

### Kilometerzähler



ORG3043093AU

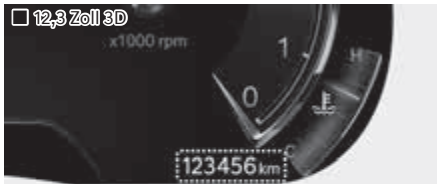

ORG3043092AU

Der Kilometerzähler zeigt die vom Fahrzeug zurückgelegte Gesamtstrecke an und sollte zur Bestimmung der Inspektionstermine genutzt werden.

### Restreichweite



ORG3043094AU



ORG3043095AU

- Die Restreichweite gibt an, wie weit sich das Fahrzeug mit dem verbleibenden Kraftstoff schätzungsweise noch fahren lässt.
- Wenn die geschätzte Distanz weniger als 1 km (1 mi.) beträgt, zeigt der Trip-Computer „---“ als Reichweite an.



**i** Informationen

- Wenn das Fahrzeug auf unebenem Untergrund steht oder wenn die Batteriespannung unterbrochen war, kann die Funktion „Restreichweite“ beeinträchtigt sein.
- Die Reichweite ist ein Schätzwert und kann insofern von der tatsächlich verbleibenden Reichweite abweichen.
- Wenn weniger als ca. 6 Liter (1,5 Gallone) nachgetankt werden, erkennt der Trip- Computer die nachgetankte Kraftstoffmenge möglicherweise nicht.
- Kraftstoffverbrauch und Reichweite können je nach Fahrbedingungen, Fahrstil und Fahrzeugzustand deutlich variieren.

**Kraftstoffverbrauch (für 12,3-Zoll-3D-Kombiinstrument)**

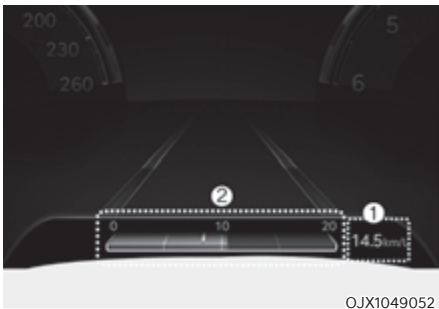

Der durchschnittliche Kraftstoffverbrauch (1) und der derzeitige Kraftstoffverbrauch (2) werden unten auf dem Kombiinstrument angezeigt.

**Automatisches Zurücksetzen**

Um den durchschnittlichen Kraftstoffverbrauch automatisch zurückzusetzen, wählen Sie im Einstellungsmenü auf dem Bildschirm des Infotainmentsystems entweder „Nach Zündung“ oder „Nach Tanken“.

**i** Informationen

Bei dem 8-Zoll-Kombiinstrument können Sie den Kraftstoffverbrauch in der Utility-Ansicht auf dem Kombiinstrument überprüfen.

Siehe den Abschnitt „Ansichtmodi“ in Kapitel 4.

**Getriebebeschaltanzeige**  
**Automatikgetriebebeschaltanzeige**



Diese Anzeige gibt den aktuell eingelegten Gang an.

### Automatikgetriebebeschaltanzeige im Handschaltmodus (nur Europa, ausstattungsabhängig)



Im Handschaltmodus gibt diese Anzeige Aufschluss darüber, welcher Gang vorzugsweise eingelegt sein sollte, um beim Fahren Kraftstoff zu sparen.

Beispiel

▲↘: Empfiehlt das Hochschalten in den 3. Gang (zurzeit befindet sich das Fahrzeug im 2. oder 1. Gang).

▼↘: Empfiehlt das Herunterschalten in den 3. Gang (zurzeit befindet sich das Fahrzeug im 4., 5. oder 6. Gang).

Wenn das System nicht ordnungsgemäß funktioniert, erscheint diese Anzeige nicht.

## Warn- und Kontrollleuchten

### **i** Informationen

Achten Sie darauf, dass alle Warnleuchten nach dem Start des Motors erlöschen. Wenn eine Leuchte weiterhin aufleuchtet, zeigt dies eine Situation an, die beachtet werden muss.

#### Gurtwarnleuchte



Diese Warnleuchte weist den Fahrer darauf hin, dass der Sicherheitsgurt nicht angelegt ist.

Nähere Informationen dazu finden Sie unter „Sicherheitsgurte“ in Kapitel 3.

#### Airbag-Warnleuchte



Diese Warnleuchte leuchtet wie folgt auf:

- Wenn Sie den Start-/Stopp-Knopf in die Position EIN bringen.
  - Die Airbag-Warnleuchte leuchtet etwa 6 Sekunden lang und erlischt, sobald alle Prüfungen durchgeführt wurden.
- Die Airbag-Warnleuchte leuchtet weiter, wenn beim SRS-Airbag eine Funktionsstörung vorliegt.
 

In diesem Fall empfehlen wir Ihnen, das Fahrzeug von einem Vertrags-Einzelhändler von Genesis-Markenprodukten prüfen zu lassen.

### **Warnleuchte für Feststellbremse & Bremsflüssigkeit**



Diese Warnleuchte leuchtet wie folgt auf:

- Wenn Sie den Start-/Stopp-Knopf in die Position EIN bringen.
  - Die Feststellbremsen- und Bremsflüssigkeits-Warnleuchte leuchtet etwa 3 Sekunden lang und erlischt, sobald die Feststellbremse gelöst wird.
- Wenn die Feststellbremse aktiviert ist.
- Wenn zu wenig Bremsflüssigkeit im Behälter ist.
  - Wenn die Warnleuchte aufleuchtet, obwohl die Feststellbremse gelöst ist, ist zu wenig Bremsflüssigkeit im Behälter.

Bei niedrigem Bremsflüssigkeitsstand im Behälter:

1. Fahren Sie vorsichtig bis zur nächsten sicheren Parkmöglichkeit und halten Sie das Fahrzeug an.
2. Prüfen Sie bei abgestelltem Verbrennungsmotor umgehend den Bremsflüssigkeitsstand und füllen Sie nach Bedarf Bremsflüssigkeit auf. **(Weitere Details finden Sie unter „Bremsflüssigkeit“ in Kapitel 9).** Prüfen Sie nach dem Einfüllen der Bremsflüssigkeit alle Bremskomponenten auf Dichtheit. Wenn Bremsflüssigkeit austritt oder die Warnleuchte weiterhin leuchtet oder die Bremsen nicht einwandfrei funktionieren, fahren Sie nicht mit dem Fahrzeug. Wir empfehlen Ihnen, das Fahrzeug von einer Genesis-Vertragswerkstatt prüfen zu lassen.

### **Zwei diagonale Bremskreise**

Ihr Fahrzeug ist mit zwei diagonalen Bremskreisen ausgerüstet. Das bedeutet, dass zwei Räder weiterhin gebremst werden können, auch wenn ein diagonaler Bremskreis ausgefallen ist.

Bei nur einem funktionierenden Bremskreis sind ein längerer Pedalweg und ein größerer Kraftaufwand beim Treten des Pedals erforderlich, um das Fahrzeug zu stoppen.

Auch verlängert sich der Bremsweg, wenn nur ein Teil der Bremsanlage arbeitet.

Wenn die Bremsen während der Fahrt versagen, schalten Sie zurück, um die Wirkung der Motorbremse zu erhöhen, und halten Sie das Fahrzeug an, sobald dies gefahrlos möglich ist.



### **WARNUNG**

#### **Warnleuchte für Feststellbremse & Bremsflüssigkeit**

**Es ist gefährlich, ein Fahrzeug zu fahren, wenn eine Warnleuchte aufleuchtet. Wenn die Warnleuchte „Feststellbremse & Bremsflüssigkeit“ leuchtet, obwohl die Feststellbremse gelöst ist, bedeutet dies, dass zu wenig Bremsflüssigkeit vorhanden ist.**

**In diesem Fall empfehlen wir Ihnen, das Fahrzeug von einem Vertrags-Einzelhändler von Genesis-Markenprodukten prüfen zu lassen.**

### **ABS-Warnleuchte (Antiblockiersystem)**



Diese Warnleuchte leuchtet wie folgt auf:

- Wenn Sie den Start-/Stopp-Knopf in die Position EIN bringen.
  - Die ABS-Warnleuchte leuchtet etwa 3 Sekunden lang und erlischt dann.
- Immer wenn eine ABS-Störung vorliegt. Beachten Sie, dass das hydraulische Bremssystem auch dann funktionsfähig ist, wenn das ABS defekt ist.

In diesem Fall empfehlen wir Ihnen, das Fahrzeug von einem Vertrags-Einzelhändler von Genesis-Markenprodukten prüfen zu lassen.

### **EBD-Warnleuchte (elektronische Bremskraftverteilung)**



Wenn die Warnleuchten für ABS und Parkbremse gleichzeitig aufleuchten, kann dies auf ein Problem mit der elektronischen Bremskraftverteilung hindeuten.

In diesem Fall empfehlen wir Ihnen, das Fahrzeug von einem Vertrags-Einzelhändler von Genesis-Markenprodukten prüfen zu lassen.

### **WARNUNG**

**EBD-Warnleuchte (elektronische Bremskraftverteilung)**

**Wenn sowohl die ABS-Warnleuchte als auch die Warnleuchte für die Feststellbremse und die Bremsflüssigkeit leuchten, funktioniert die Bremsanlage nicht einwandfrei und bei abrupten Bremsungen besteht Gefahr.**

**Vermeiden Sie in diesem Fall schnelles Fahren und abrupte Bremsmanöver.**

**Wir empfehlen Ihnen, das Fahrzeug so bald wie möglich von einer Genesis-Vertragswerkstatt prüfen zu lassen.**

### **HINWEIS**

**EBD-Warnleuchte (elektronische Bremskraftverteilung)**

**Wenn die ABS-Warnleuchte leuchtet oder sowohl die ABS-Warnleuchte als auch die Warnleuchte für Feststellbremse & Bremsflüssigkeit leuchten, funktioniert möglicherweise das Tachometer, der Kilometerzähler oder der Tageskilometerzähler nicht richtig. Außerdem kann die EPS-Warnleuchte leuchten und beim Lenken mehr oder weniger Kraftaufwand notwendig sein.**

**In diesem Fall empfehlen wir Ihnen, das Fahrzeug so bald wie möglich von einer Vertragswerkstatt für Markenprodukte von Genesis prüfen zu lassen.**

### Kontrollleuchte für die elektrische Servolenkung (EPS)



Diese Warnleuchte leuchtet wie folgt auf:

- Wenn Sie den Start-/Stopp-Knopf in die Position EIN bringen.
  - Die Warnleuchte für die elektrische Servolenkung leuchtet etwa 3 Sekunden lang und erlischt dann.
- Bei einer Störung der elektrischen Servolenkung.

In diesem Fall empfehlen wir Ihnen, das Fahrzeug von einem Vertrags-Einzelhändler von Genesis-Markenprodukten prüfen zu lassen.

### Ladekontrollleuchte



Diese Warnleuchte leuchtet wie folgt auf:

Bei einer Störung der Lichtmaschine oder des elektrischen Ladesystems.

Bei einer Störung der Lichtmaschine oder des elektrischen Ladesystems:

1. Fahren Sie vorsichtig bis zur nächsten sicheren Parkmöglichkeit und halten Sie das Fahrzeug an.
2. Schalten Sie den Motor aus und prüfen Sie den Antriebsriemen der Lichtmaschine auf lockeren Sitz oder Schäden.

Wenn der Riemen richtig eingestellt ist, liegt möglicherweise ein Problem am elektrischen Ladesystem vor.

In diesem Fall empfehlen wir Ihnen, das Fahrzeug so bald wie möglich von einer Vertragswerkstatt für Markenprodukte von Genesis prüfen zu lassen.

### Warnleuchte Motoröldruck



Diese Warnleuchte leuchtet wie folgt auf:

Wenn der Motoröldruck zu niedrig ist.

Wenn der Motoröldruck niedrig ist:

1. Fahren Sie vorsichtig bis zur nächsten sicheren Parkmöglichkeit und halten Sie das Fahrzeug an.
2. Schalten Sie den Verbrennungsmotor ab und prüfen Sie den Motorölstand (**weitere Details finden Sie unter „Motoröl“ in Kapitel 9**). Korrigieren Sie den Ölstand nach Bedarf.

Wenn die Warnleuchte nach dem Auffüllen von Motoröl permanent weiterleuchtet oder kein Motoröl verfügbar ist, empfehlen wir, das Fahrzeug möglichst umgehend in einer Genesis-Vertragswerkstatt überprüfen zu lassen.

### Informationen

Wenn der Motoröldruck aufgrund von zu wenig Motoröl usw. sinkt, leuchtet die Motoröldruck-Warnleuchte auf. Außerdem wird das umfassende Motorschutzsystem aktiviert, das die Motorleistung begrenzt. Wenn der Motoröldruck wiederhergestellt ist, erlischt die Motoröldruck-Warnleuchte, und das umfassende Motorschutzsystem wird abgeschaltet. Für den 2.5, 3.5-Turbo-Benzinmotor gilt jedoch, dass, wenn der Motoröldruck wiederhergestellt ist, die Motoröldruck-Warnleuchte erlischt, und das umfassende Motorschutzsystem abgeschaltet wird.

### **HINWEIS**

Wenn der Motor nach dem Aufleuchten der Motoröldruck-Warnleuchte nicht umgehend abgestellt wird, besteht die Gefahr schwerer Motorschäden.

### **Warnleuchte für Motorkühlmitteltemperatur (für 8-Zoll-Kombiinstrument)**



Die Warnleuchte leuchtet wie folgt auf:

Wenn die Temperatur des Motorkühlmittels extrem hoch ist.

Fahren Sie nicht weiter, wenn der Motor überhitzt ist. Wenn der Verbrennungsmotor zu heiß wird, schlagen Sie in Abschnitt „Motor zu heiß“ in Kapitel 8 nach.

#### **HINWEIS**

Wenn die Warnleuchte für die Motorkühlmitteltemperatur aufleuchtet, zeigt dies Überhitzen an, was den Motor schädigen kann.

### **Warnleuchte für niedrigen Kraftstoffstand**



Diese Warnleuchte leuchtet wie folgt auf:

Wenn der Kraftstofftank fast leer ist.

Füllen Sie möglichst umgehend Kraftstoff nach.

#### **HINWEIS**

Wenn das Fahrzeug gefahren wird, obwohl die Kraftstoffreserve-Warnleuchte leuchtet oder die Tankanzeige unter „E“ oder „0“ liegt, besteht die Gefahr von Fehlzündungen und Katalysatorschäden.

### **Fehlfunktionsanzeige (MIL)**



Diese Kontrollleuchte leuchtet auf:

- Wenn Sie den Start-/Stopp-Knopf in die Position EIN bringen.
  - Die Störungsleuchte leuchtet etwa 3 Sekunden lang auf und erlischt dann.
- Immer wenn es zu einer Störung des Abgasreinigungssystems oder des Motors oder des Fahrzeugantriebsstrangs kommt. In diesem Fall empfehlen wir Ihnen, das Fahrzeug von einem Vertrags-Einzelhändler von Genesis-Markenprodukten prüfen zu lassen.

#### **HINWEIS**

Wenn Sie mit eingeschalteter Störungsleuchte (MIL) fahren, kann die Abgasregelung möglicherweise beschädigt werden, wodurch die Fahreigenschaften und/oder der Kraftstoffverbrauch beeinträchtigt werden.

### HINWEIS

- Benzinmotor

Wenn die Fehlfunktionsanzeige (MIL) aufleuchtet, besteht die Gefahr von Katalysatorschäden, die wiederum die Motorleistung beeinträchtigen können.

In diesem Fall empfehlen wir Ihnen, das Fahrzeug so bald wie möglich von einer Vertragswerkstatt für Markenprodukte von Genesis prüfen zu lassen.

- Dieselmotor

Wenn die Störungsleuchte (MIL) blinkt, ist möglicherweise ein Fehler bezüglich des Motorsteuersystems aufgetreten, der zu Verlust der Motorleistung, Verbrennungsgeräuschen und schlechten Emissionen führt.

In diesem Fall empfehlen wir Ihnen, das Fahrzeug von einem Vertrags-Einzelhändler von Genesis-Markenprodukten prüfen zu lassen.

### HINWEIS

Dieselmotor mit DPF

Wenn die Störungsleuchte (MIL) blinkt, hört sie möglicherweise zu blinken auf, nachdem das Fahrzeug folgendermaßen gefahren wurde:

- wenn Sie schneller als 60 km/h (37 mph) fahren oder
- in einem höheren als dem 2. Gang bei einer Motordrehzahl von 1250 bis 2500 U/Min (etwa 25 Minuten lang).

Wenn die Störungsleuchte (MIL) trotz des Verfahrens weiterhin blinkt, empfehlen wir, das System von einer Vertragswerkstatt für Markenprodukte von Genesis prüfen zu lassen.

Wenn Sie weiterfahren, obwohl die Störungsleuchte (MIL) längere Zeit blinkt, wird möglicherweise das DPF-System beschädigt und es verschlechtert sich möglicherweise der Kraftstoffverbrauch.

### Kraftstofffilter-Warnleuchte (für Dieselmotor)



Diese Warnleuchte leuchtet wie folgt auf:

Wenn sich Wasser im Kraftstofffilter angesammelt hat.

In diesem Fall empfehlen wir Ihnen, das Wasser von einer Vertragswerkstatt für Markenprodukte von Genesis aus dem Kraftstofffilter entfernen zu lassen.

Nähere Informationen dazu finden Sie unter „Kraftstofffilter“ in Kapitel 9.

### HINWEIS

- Wenn die Kraftstofffilter-Warnleuchte aufleuchtet, wird möglicherweise die Motorleistung (Fahrgeschwindigkeit und Leerlaufdrehzahl) verringert.
- Wenn Sie bei leuchtender Warnleuchte weiterfahren, können Motorteile (Einspritzdüse, Common Rail, Hochdruck-Kraftstoffpumpe) beschädigt werden. In diesem Fall empfehlen wir Ihnen, das Fahrzeug so bald wie möglich von einer Vertragswerkstatt für Markenprodukte von Genesis prüfen zu lassen.

### **Warnleuchte für Abgasanlage (GPF) (Benzinmotor) (ausstattungsabhängig)**



- Diese Warnleuchte leuchtet auf, wenn angesammelter Ruß eine bestimmte Menge erreicht.
- Diese Warnleuchte erlischt möglicherweise, wenn das Fahrzeug etwa 30 Minuten lang mit einer Geschwindigkeit von mehr als 80 km/h (50 mph) gefahren wird (höher als im 3. Gang bei 1500 bis 4000 U/min).

Wenn die Warnleuchte trotz der beschriebenen Vorgehensweise blinkt (und gleichzeitig eine Warnmeldung auf dem Display des Kombiinstrumentes angezeigt wird), sollten Sie das GPF-System in einer Vertragswerkstatt für Markenprodukte von Genesis prüfen lassen.

#### **HINWEIS**

Wenn Sie weiterfahren, obwohl die GPF-Warnleuchte längere Zeit blinkt, kann das GPF-System beschädigt und der Kraftstoffverbrauch erhöht werden.

### **Warnleuchte für Abgasanlage (DPF) (Dieselmotor, ausstattungsabhängig)**



- Diese Warnleuchte leuchtet auf, wenn es eine Störung im Dieselpartikelfiltersystem (DPF) gibt.
- Wenn diese Warnleuchte aufleuchtet, erlischt sie möglicherweise, wenn das Fahrzeug etwa 30 Minuten lang mit einer Geschwindigkeit von mehr als 60 km/h (37 mph) gefahren wird (höher als im 2. Gang bei 1250 bis 2500 U/min).

Wenn die Warnleuchte trotz der beschriebenen Vorgehensweise blinkt (und gleichzeitig eine Warnmeldung auf dem Display des Kombiinstrumentes angezeigt wird), sollten Sie das DPF-System in einer Vertragswerkstatt für Markenprodukte von Genesis prüfen lassen.

#### **HINWEIS**

Wenn Sie weiterfahren, obwohl die DPF-Warnleuchte längere Zeit blinkt, kann das DPF-System beschädigt und der Kraftstoffverbrauch erhöht werden.

### **SCR-Warnleuchte (für Dieselmotor, ausstattungsabhängig)**



Diese Warnleuchte leuchtet wie folgt auf:

Wenn der Behälter für Urea-Lösung fast leer ist.

Wenn der Behälter für Urea-Lösung fast leer ist, füllen Sie so bald wie möglich Urea-Lösung nach.

**Nähere Informationen dazu finden Sie unter „Sauberkeit der Urea-Lösung“ in Kapitel 9.**



## Hauptwarnleuchte



Diese Warnleuchte leuchtet wie folgt auf:

Wenn in einem der folgenden Systeme eine Funktionsstörung vorliegt:

- Fehlfunktion des Frontalkollisionsvermeidungsassistenten
- Radar für Kollisionsvermeidungs-Assistent blockiert
- Fehlfunktion der Totwinkel-Kollisionsvermeidungswarnung oder des Totwinkel-Kollisionsvermeidungsassistenten
- Radar für Totwinkel-Kollisionsvermeidungswarnung oder für Totwinkel-Kollisionsvermeidungsassistent ist blockiert.
- Fehlfunktion des LED-Scheinwerfers (ausstattungsabhängig)
- Fehlfunktion des Fernlichtassistenten
- Fehlfunktion der intelligenten Tempomatsteuerung
- Radar der intelligenten Tempomatsteuerung blockiert
- Fehlfunktion des Reifendruck-Überwachungssystems (TPMS)
- Fehlfunktion des Hinterradlenksystems (RWS)

Ausführliche Angaben zu der Warnmeldung sehen Sie auf dem KOMBIINSTRUMENT-Display.

## Warnleuchte für die elektronische Feststellbremse (EPB)

EPB

Diese Warnleuchte leuchtet wie folgt auf:

- Wenn Sie den Start-/Stopp-Knopf in die Position EIN bringen.
  - Die EPB-Warnleuchte leuchtet etwa 3 Sekunden lang und erlischt dann.
- Wenn eine EPB-Störung vorliegt.  
In diesem Fall empfehlen wir Ihnen, das Fahrzeug von einem Vertrags-Einzelhändler von Genesis-Markenprodukten prüfen zu lassen.



### Informationen

**Die EPB-Warnleuchte (für die elektrische Feststellbremse) leuchtet möglicherweise gemeinsam mit der ESC-Kontrollleuchte (für die elektronische Stabilitätskontrolle) auf und zeigt damit an, dass die ESC nicht einwandfrei funktioniert. Dies ist kein Hinweis auf eine Fehlfunktion der EPB.**

### Warnleuchte für niedrigen Reifendruck



Diese Warnleuchte leuchtet wie folgt auf:

- Wenn Sie den Start-/Stopp-Knopf in die Position EIN bringen.
  - Die Warnleuchte für niedrigen Reifendruck leuchtet etwa 3 Sekunden lang und erlischt dann.
- Wenn einer oder mehrere Ihrer Reifen einen deutlich zu niedrigen Reifendruck haben. (Die Position der Reifen mit zu wenig Druck wird auf dem KOMBIINSTRUMENT-Display angezeigt.)

Weitere Informationen finden Sie unter „Reifendruck-Überwachung (TPMS)“ in Kapitel 8.

Diese Warnleuchte leuchtet nach ca. 60 Sekunden Blinken weiter oder blinkt in 3-Sekunden-Intervallen wiederholt EIN und AUS:

Fehlfunktion des TPMS.

In diesem Fall empfehlen wir Ihnen, das Fahrzeug so bald wie möglich von einer Vertragswerkstatt für Markenprodukte von Genesis prüfen zu lassen.

Weitere Informationen finden Sie unter „Reifendruck-Überwachung (TPMS)“ in Kapitel 8.

### WARNUNG

Sicheres Anhalten

- Das TPMS-System kann Sie nicht vor schweren und plötzlichen Reifenschäden warnen, die durch äußere Umstände verursacht werden.
- Wenn Sie eine Instabilität Ihres Fahrzeugs bemerken, nehmen sie sofort den Fuß vom Gaspedal, treten Sie allmählich mit geringem Druck die Bremse und fahren Sie langsam eine sichere Stelle abseits der Straße an.

### Warnleuchte für Sicherheit vorne



Diese Warnleuchte leuchtet wie folgt auf:

- Wenn Sie den Start-/Stopp-Knopf in die Position EIN bringen.
  - Die Warnleuchte für Sicherheit vorne leuchtet etwa 3 Sekunden lang und erlischt dann.
- Wenn eine Störung des Frontalkollisionswarnassistenten vorliegt.
- In diesem Fall empfehlen wir Ihnen, das Fahrzeug von einem Vertrags-Einzelhändler von Genesis-Markenprodukten prüfen zu lassen.

Nähere Informationen dazu finden Sie unter „Frontkollisionsvermeidungsassistent (FCA)“ in Kapitel 7.

### Spursicherheits-Kontrollleuchte



Diese Kontrollleuchte leuchtet auf:

- [Grün] Wenn die Betriebsbedingungen des Spurhalteassistenten erfüllt sind.
- [Weiß] Die Betriebsbedingungen des Spurhalteassistenten nicht erfüllt sind.
- [Gelb] Wenn eine Störung mit dem Spurhalteassistenten auftritt.

In diesem Fall empfehlen wir Ihnen, das Fahrzeug von einem Vertrags-Einzelhändler von Genesis-Markenprodukten prüfen zu lassen.

Nähere Informationen dazu finden Sie unter „Spurhalteassistent (LKA)“ in Kapitel 7.

### Warnleuchte für Höchstgeschwindigkeitsüberschreitung (ausstattungsabhängig) **120 km/h**

Die Warnleuchte blinkt:

Bei einer Fahrgeschwindigkeit von mehr als 120 km/h.

- Dies soll Sie daran hindern, zu schnell zu fahren.
- Der Warnton für Höchstgeschwindigkeitsüberschreitung ertönt zudem etwa 5 Sekunden lang.

### Warnleuchte Allradantrieb (AWD) (ausstattungsabhängig)



Diese Warnleuchte leuchtet wie folgt auf:

Wenn eine Fehlfunktion des Allradantriebs vorliegt.

In diesem Fall empfehlen wir Ihnen, das Fahrzeug von einem Vertrags-Einzelhändler von Genesis-Markenprodukten prüfen zu lassen.

Weitere Einzelheiten finden Sie im Abschnitt „Allradantrieb (AWD)“ in Kapitel 6.

### Warnleuchte des intelligenten Scheinwerfersystems (ausstattungsabhängig)

# AFS

Diese Warnleuchte leuchtet wie folgt auf:

- Wenn Sie den Start-/Stopp-Knopf in die Position EIN bringen.
  - Die Warnleuchte des intelligenten Scheinwerfersystems leuchtet etwa 3 Sekunden lang und erlischt dann.
- Wenn eine Störung des intelligenten Scheinwerfersystems vorliegt.

Fahren Sie Ihr Fahrzeug an den nächstgelegenen sicheren Ort, schalten Sie den Motor aus und starten Sie ihn erneut. Wenn die Warnleuchte weiterhin aufleuchtet, empfehlen wir Ihnen, das Fahrzeug von einer Genesis-Vertragswerkstatt prüfen zu lassen.

### **Warnleuchte für LED-Scheinwerfer (ausstattungsabhängig)**



**Diese Warnleuchte leuchtet wie folgt auf:**

- Wenn Sie den Start-/Stopp-Knopf in die Position EIN bringen.
  - Die Warnleuchte für den LED-Scheinwerfer leuchtet etwa 3 Sekunden lang und erlischt dann.
- Bei einer Funktionsstörung des LED-Scheinwerfers.  
In diesem Fall empfehlen wir Ihnen, das Fahrzeug von einem Vertrags-Einzelhändler von Genesis-Markenprodukten prüfen zu lassen.

**Die Warnleuchte blinkt:**

Bei einer Funktionsstörung eines Teils für den LED-Scheinwerfer

In diesem Fall empfehlen wir Ihnen, das Fahrzeug von einem Vertrags-Einzelhändler von Genesis-Markenprodukten prüfen zu lassen.

### **HINWEIS**

**Ununterbrochenes Fahren mit eingeschalteter oder blinkender Warnleuchte für den LED-Scheinwerfer kann die Lebensdauer der LED-Scheinwerfer verringern.**

### **Glatteis-Warnleuchte (ausstattungsabhängig)**



Diese Warnleuchte warnt den Fahrer vor einer möglicherweise vereisten Fahrbahn.

Wenn die Außentemperatur unter 4°C (40°F) liegt, blinken die Glatteis-Warnleuchte und die Außentemperaturanzeige und leuchten dann ständig. Außerdem ertönt das Warnsignal 1 Mal.

Sie können die Glatteis-Warnfunktion über das Einstellungsmenü auf dem Display des Infotainmentsystems aktivieren bzw. deaktivieren. Wählen Sie:

- Einrichtung → Fahrzeugeinstellungen → Kombiinstrument → Inhalte auswählen → Warnung bei Gefahr durch Glätte

**Um detaillierte Informationen zu erhalten, scannen Sie den QR-Code in dem separat bereitgestellten einfachen Handbuch.**

### **i Informationen**

**Wenn die Glatteis-Warnleuchte während der Fahrt aufleuchtet, sollten Sie ihre Fahrweise mäßigen und heftiges Beschleunigen, plötzliche Bremsmanöver und starke Lenkbewegungen vermeiden.**

### **Kontrollleuchte für die elektronische Stabilitätskontrolle (ESC)**



Diese Kontrollleuchte leuchtet auf:

- Wenn Sie den Start-/Stopp-Knopf in die Position EIN bringen.
  - Die Kontrollleuchte für die elektronische Stabilitätskontrolle leuchtet etwa 3 Sekunden lang und erlischt dann.
- Wenn eine Störung der ESC-Funktion vorliegt.

In diesem Fall empfehlen wir Ihnen, das Fahrzeug von einem Vertrags-Einzelhändler von Genesis-Markenprodukten prüfen zu lassen.

Diese Kontrollleuchte blinkt:

Wenn das ESC eingreift.

**Nähere Informationen dazu finden Sie unter „Elektronisches Stabilitätskontrolle (ESC)“ in Kapitel 6.**

### **Kontrollleuchte für elektronische Stabilitätskontrolle (ESC) AUS**



Diese Kontrollleuchte leuchtet auf:

- Wenn Sie den Start-/Stopp-Knopf in die Position EIN bringen.
  - Die Kontrollleuchte ESC AUS leuchtet etwa 3 Sekunden lang und erlischt dann.
- Wenn Sie das ESC durch Drücken der Taste ESC AUS deaktivieren.

**Nähere Informationen dazu finden Sie unter „Elektronisches Stabilitätskontrolle (ESC)“ in Kapitel 6.**

### **Kontrollleuchte für Wegfahrsperre**



Die Kontrollleuchte leuchtet wie folgt bis zu 30 Sekunden lang auf:

Wenn sich der Start-/Stopp-Knopf in der Position EIN oder ACC befindet und das Fahrzeug einwandfrei erkennt, dass sich der Smart-Key im Fahrzeug befindet.

- Sobald der Smart-Key erkannt wurde, können Sie den Verbrennungsmotor starten.
- Die Kontrollleuchte geht nach dem Start des Motors aus.

Diese Kontrollleuchte blinkt einige Sekunden:

Wenn der Smart-Key nicht im Fahrzeug ist.

- Wenn der Smart-Key nicht erkannt wird, können Sie den Motor nicht starten.

Diese Kontrollleuchte leuchtet 2 Sekunden und erlischt dann:

Wenn sich der Smart-Key im Fahrzeug befindet und der Motor Start-/Stopp-Knopf EIN ist, das Fahrzeug den Smart-Key aber nicht erkennen kann.

In diesem Fall empfehlen wir Ihnen, das Fahrzeug von einem Vertrags-Einzelhändler von Genesis-Markenprodukten prüfen zu lassen.

Diese Kontrollleuchte blinkt:

Wenn eine Störung der Wegfahrsperre vorliegt.

In diesem Fall empfehlen wir Ihnen, das Fahrzeug von einem Vertrags-Einzelhändler von Genesis-Markenprodukten prüfen zu lassen.

### **Glühkontrollleuchte (für Dieselmotor)**



#### **Diese Kontrollleuchte leuchtet auf:**

Wenn der Motor vorgewärmt wird, während sich der Start/Stop-Knopf in der START-Position befindet.

- Der Motor kann nach Erlöschen der Glühkontrollleuchte angelassen werden.
- Die Leuchtdauer ist je nach Motorkühlmitteltemperatur, Lufttemperatur und Batteriezustand unterschiedlich.

Wenn die Kontrollleuchte weiterhin leuchtet oder blinkt, nachdem der Motor aufgewärmt wurde oder während das Fahrzeug gefahren wird, liegt möglicherweise eine Störung des Motorvorwärmsystems vor.

In diesem Fall empfehlen wir Ihnen, das Fahrzeug von einem Vertrags-Einzelhändler von Genesis-Markenprodukten prüfen zu lassen.

### **Kontrollleuchte AUTO STOP (ausstattungsabhängig)**



#### **Diese Kontrollleuchte leuchtet auf:**

Wenn der Motor in den Leerlauf-Stopp-Modus des ISG-Systems (Start-/Stopp-Automatik) wechselt.

#### **Diese Kontrollleuchte blinkt:**

Wenn der Motor automatisch startet, blinkt die AUTO STOP-Kontrollleuchte auf dem Kombiinstrument 5 Sekunden lang.

**Weitere Informationen finden Sie unter „ISG (Start-/Stopp-Automatik)“ in Kapitel 6.**

### ***i* Informationen**

**Wenn der Motor durch das ISG-System automatisch gestartet wird, können einige Warnleuchten (ABS, ESC, ESC AUS, EPS oder die Warnleuchte der Feststellbremse) für einige Sekunden aufleuchten. Dies ist eine Folge der zu geringen Batteriespannung. Es weist nicht auf eine Störung des Systems hin.**

### **Blinkerkontrollleuchte**



**Diese Kontrollleuchte blinkt:**

Wenn Sie den Blinkerhebel bedienen.

Wenn eine der folgenden Situationen auftritt, liegt eine Störung der Blinkanlage vor.

- Die Blinkerleuchte leuchtet auf, blinkt jedoch nicht.
- Die Blinkeranzeige blinkt schnell.
- Die Kontrollleuchte leuchtet überhaupt nicht auf.

In diesen Situationen empfehlen wir Ihnen, das Fahrzeug von einer Genesis-Vertragswerkstatt prüfen zu lassen.

### **Kontrollleuchte für Fernlicht**



**Diese Kontrollleuchte leuchtet auf:**

- Wenn die Scheinwerfer eingeschaltet sind und das Fernlicht aktiviert ist.
- Wenn die Lichthupe betätigt wird.

### **Kontrollleuchte für Abblendlicht**



**Diese Kontrollleuchte leuchtet auf:**

Wenn die Scheinwerfer eingeschaltet sind.

### **Scheinwerferkontrollleuchte**



**Diese Kontrollleuchte leuchtet auf:**

Wenn die Parkleuchten oder die Scheinwerfer eingeschaltet sind.

### **Kontrollleuchte Nebelschlusslicht (ausstattungsabhängig)**



**Diese Kontrollleuchte leuchtet auf:**

Wenn die Nebelschlussleuchten eingeschaltet sind.

### **Kontrollleuchte des Fernlichtassistenten (HBA) (ausstattungsabhängig)**



**Diese Kontrollleuchte leuchtet auf:**

Wenn das Fernlicht mit dem Lichtschalter in der Position AUTO eingeschaltet ist.

- Weiß: Der Fernlicht-Assistent ist bereit für den Betrieb.
- Grün: Der Fernlicht-Assistent ist aktiv.

Wenn Ihr Fahrzeug entgegenkommende oder vorausfahrende Fahrzeuge erkennt, schaltet der Fernlichtassistent automatisch auf Abblendlicht.

**Nähere Informationen dazu finden Sie unter „Fernlichtassistent (HBA)“ in Kapitel 5.**

### **Kontrollleuchte des intelligenten Scheinwerfersystems (ausstattungsabhängig)**



**Diese Kontrollleuchte leuchtet auf:**

Wenn das Fernlicht mit dem Lichtschalter in der Position AUTO eingeschaltet ist.

- Weiß: Wenn das intelligente Scheinwerfersystem betriebsbereit ist.
- Grün: Wenn das intelligente Scheinwerfersystem in Betrieb ist.

Wenn Ihr Fahrzeug entgegenkommende oder vorausfahrende Fahrzeuge erkennt, schaltet das intelligente Scheinwerfersystem die Fernlicht-LED-Lampen teilweise aus.

**Nähere Informationen dazu finden Sie unter „Intelligentes Scheinwerfersystem“ in Kapitel 5.**

### **AUTO HOLD-Kontrollleuchte**



**Diese Kontrollleuchte leuchtet auf:**

- [Weiß] Wenn Sie die Auto-Hold-Funktion durch Drücken der Taste AUTO HOLD aktivieren.
- [Grün] Wenn Sie das Fahrzeug bei aktivierter Auto-Hold-Funktion völlig zum Stillstand bringen, indem Sie das Bremspedal betätigen.
- [Gelb] Wenn eine Störung der Auto-Hold-Funktion vorliegt.

In diesem Fall empfehlen wir Ihnen, das Fahrzeug von einem Vertrags-Einzelhändler von Genesis-Markenprodukten prüfen zu lassen.

**Nähere Informationen dazu finden Sie unter „Elektronische Feststellbremse (EPB)“ in Kapitel 6.**

### **Meldungen des Kombiinstrument-Displays Schalthebel in Stellung P schalten**

Diese Meldung wird angezeigt, wenn Sie versuchen das Fahrzeug abzustellen, obwohl sich der Gang nicht in der Position „P“ (Parkstufe) befindet.

In diesem Fall dreht sich der Start-/Stopp-Knopf in die Position ACC.

### **Fahrzeug befindet sich in N. START drücken, in P schalten (und Fahrzeug ausschalten).**

Diese Meldung wird angezeigt, wenn Sie versuchen das Fahrzeug abzustellen, während sich der Gang in der Position N (Neutralstellung) befindet.

Zum Abschalten des Fahrzeugs:

1. Drücken Sie den Start-/Stopp-Knopf. Der Knopf wechselt in die Stellung EIN
2. Drücken Sie die P-Taste, um in Stellung P (Parken) zu schalten.
3. Drücken Sie den Start-/Stopp-Knopf erneut. Das Fahrzeug schaltet sich nun ab.

### **Schlüsselbatterie ist schwach**

Diese Warnmeldung leuchtet auf, wenn die Smart-Key-Batterie leer ist und der Start-/Stopp-Knopf in die Position AUS wechselt.

### **Lenkrad drehen und START-Knopf drücken (ausstattungsabhängig)**

Diese Warnmeldung leuchtet auf, wenn sich das Lenkrad beim Drücken des Start-/Stopp-Knopfs nicht wie gewohnt entsperren lässt.

Sie sollten den Start-/Stopp-Knopf drücken und gleichzeitig das Lenkrad nach rechts und links drehen.



### **Lenkradsperre überprüfen (ausstattungsabhängig)**

Diese Warnmeldung leuchtet auf, wenn das Lenkrad nicht ordnungsgemäß gesperrt wird, wenn der Start-/Stopp-Knopf in die Position AUS wechselt.

### **Für Motorstart Bremse betätigen**

Diese Warnmeldung leuchtet auf, wenn der Start-/Stopp-Knopf zwei Mal in die Position ACC wechselt, weil der Knopf wiederholt gedrückt wird, ohne das Bremspedal zu treten.

Sie können das Fahrzeug starten, indem Sie das Bremspedal betätigen und dann den Start-/Stopp-Knopf drücken.

### **Fahrzeugschlüssel nicht im Fahrzeug**

Diese Meldung wird angezeigt, wenn sich der Smart-Key nicht im Fahrzeug befindet, wenn Sie das Fahrzeug verlassen, während sich der Start-/Stopp-Knopf in der Stellung EIN oder START befindet.

Schalten Sie immer den Motor aus, bevor Sie Ihr Fahrzeug verlassen.

### **Schlüssel nicht erkannt**

Diese Warnmeldung leuchtet auf, wenn der Smart-Key nicht erkannt wird, wenn Sie den Start-/Stopp-Knopf drücken.

### **Nochmals START drücken**

Diese Meldung wird angezeigt, wenn Sie das Fahrzeug nicht starten konnten, als Sie den Start-/Stopp-Knopf drückten.

Versuchen Sie in diesem Fall den Motor zu starten, indem Sie erneut den Start-/Stopp-Knopf drücken.

Wenn die Warnmeldung bei jedem Drücken des Start-/Stopp-Knopfes aufleuchtet, sollten Sie das Fahrzeug von einer Vertragswerkstatt für Markenprodukte von Genesis prüfen lassen.

### **Führen Sie den Smart Key in den Notfallstartschlitz ein und drücken Sie die Starttaste.**

Diese Warnmeldung leuchtet auf, wenn Sie den Start-/Stopp-Knopf drücken, während die Warnmeldung „Fahrzeugschlüssel nicht erkannt“ angezeigt wird.

Gleichzeitig blinkt die Kontrollleuchte für die Wegfahrsperrung.

### **BRAKE SWITCH Sicherung prüfen**

Diese Meldung wird angezeigt, wenn die Sicherung des Bremsschalters unterbrochen ist.

Sie müssen die Sicherung durch eine neue ersetzen, bevor Sie den Motor starten.

Wenn dies nicht möglich ist, starten Sie den Motor mit dem Start-/Stopp-Knopf für 10 Sekunden in der Position ACC.

### **Zum Starten in Stellung P oder N schalten**

Diese Meldung wird angezeigt, wenn Sie versuchen, den Motor mit einer anderen Position als der Position P (Parken) oder N (Neutralstellung) zu starten.

## Informationen

**Der Motor kann angelassen werden, wenn sich der Gang in Position N (Neutralstellung) befindet. Wir empfehlen jedoch zu Ihrer Sicherheit, dass Sie den Motor starten, während der Gang auf P (Parkstufe) geschaltet ist.**

### **Entladung der Fahrzeugbatterie durch externe/zusätzliche Geräte**

Diese Meldung wird angezeigt, wenn die 12V-Batteriespannung durch elektrisches Zubehör (z.B. Armaturenbrett-Kamera) während des Parkens schwach ist. Achten Sie darauf, dass die Batterie nicht entladen wird.

Wenn die Meldung nach dem Entfernen des nicht standardmäßigen elektrischen Zubehörs erscheint, sollten Sie das Fahrzeug von einem Vertragshändler für Markenprodukte von Genesis prüfen zu lassen.

### **Hinterradlenksystem prüfen (ausstattungsabhängig)**

Diese Warnmeldung wird angezeigt, wenn ein Problem mit dem Hinterradlenksystem oder damit zusammenhängenden Geräten vorliegt. Wenn die Warnmeldung bei nach dem erneuten Motorstart noch immer erscheint, empfehlen wir, das Fahrzeug von einer Vertragswerkstatt für Markenprodukte von Genesis prüfen zu lassen.

### **Anzeige für Tür, Motorhaube, Heckklappe**

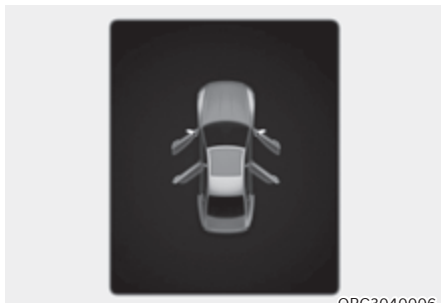

ORG3040006

Diese Warnung wird angezeigt, wenn eine Tür, die Motorhaube oder die Kofferraumklappe noch offen ist. Die Warnung zeigt im Display an, welche Tür geöffnet ist.



### **VORSICHT**

Vergewissern Sie sich vor Fahrtantritt, dass Türen/Motorhaube/ Heckklappe vollständig geschlossen sind.

### **Warnleuchte Schiebedach offen (ausstattungsabhängig)**

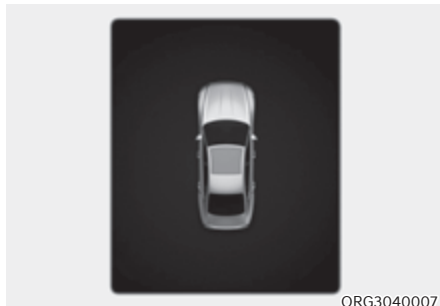

ORG3040007

Diese Warnmeldung leuchtet auf, wenn Sie bei geöffnetem Schiebedach den Verbrennungsmotor abstellen.

Schließen Sie das Schiebedach vollständig, wenn Sie Ihr Fahrzeug verlassen.

### **Zu geringer Reifendruck**



ORG3040009L

Diese Warnmeldung wird angezeigt, wenn der Reifendruck zu niedrig ist. Der entsprechende Reifen am Fahrzeug wird angezeigt.

Weitere Informationen finden Sie unter „Reifendruck-Überwachung (TPMS)“ in Kapitel 8.

### Leuchten



Diese Kontrollleuchte zeigt an, welche Außenleuchte mit der Lichtregelung ausgewählt wurde.

Sie können das Scheibenwischer-/Licht-Display über das Einstellungs Menü auf dem Display des Infotainmentsystems aktivieren bzw. deaktivieren. Wählen Sie:

- Einrichtung → Fahrzeugeinstellungen → Kombiinstrument → Inhalte auswählen → Scheibenwischer- / Licht-Display

**Um detaillierte Informationen zu erhalten, scannen Sie den QR-Code in dem separat bereitgestellten einfachen Handbuch.**

### Wischanlage

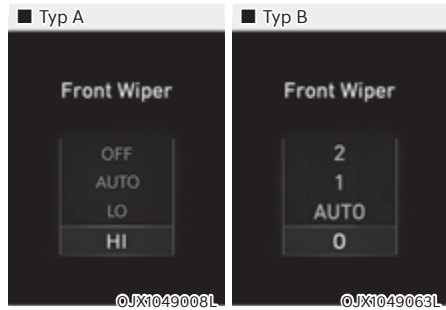

Diese Kontrollleuchte zeigt an, welche Wischergeschwindigkeit über die Wischersteuerung ausgewählt ist.

Sie können das Scheibenwischer-/Licht-Display über das Einstellungs Menü auf dem Display des Infotainmentsystems aktivieren bzw. deaktivieren. Wählen Sie:

- Einrichtung → Fahrzeugeinstellungen → Kombiinstrument → Inhalte auswählen → Scheibenwischer- / Licht-Display

**Um detaillierte Informationen zu erhalten, scannen Sie den QR-Code in dem separat bereitgestellten einfachen Handbuch.**

**Niedriger Waschflüssigkeitsstand**

Diese Warnmeldung wird angezeigt, wenn der Behälter mit der Waschflüssigkeit fast leer ist.

Lassen Sie den Behälter für die Waschflüssigkeit auffüllen.

**Tankfüllstand niedrig**

Diese Meldung wird angezeigt, wenn der Kraftstoffbehälter fast leer ist.

Wenn diese Meldung angezeigt wird, leuchtet die Warnleuchte für niedrigen Kraftstoffstand im Kombiinstrument auf.

Es wird empfohlen, die nächste Tankstelle zu suchen und so bald wie möglich zu tanken.

**Niedriger Ölstand  
(ausstattungsabhängig)**

Diese Warnung wird angezeigt, wenn der Füllstand des Motoröls überprüft werden sollte.

Wenn diese Warnmeldung angezeigt wird, prüfen Sie so bald wie möglich den Motorölstand und füllen Sie nach Bedarf Motoröl nach.

Gießen Sie das empfohlene Öl langsam in einen Trichter.

Verwenden Sie nur das vorgegebene Motoröl. (Siehe „Empfohlene Schmiermittel und Füllmengen“ in Kapitel 2.)

Füllen Sie nicht zu viel Motoröl auf. Stellen Sie sicher, dass der Ölstand nicht über der F-Markierung (Voll) auf dem Ölmesstab steht.

**Informationen**

**Nach Zugeben von Motoröl und wenn Sie etwa 50~100 km (31~62 Meilen) nach Aufwärmen des Motors fahren, erlischt die Warnmeldung.**

**Motor überhitzt**

Diese Warnmeldung wird angezeigt, wenn die Temperatur des Motorkühlmittels 120 °C (248°F) übersteigt. Dies bedeutet, dass der Verbrennungsmotor überhitzt ist und beschädigt werden kann.

**Wenn der Verbrennungsmotor zu heiß wird, schlagen Sie in Abschnitt „Motor zu heiß“ in Kapitel 8 nach.**

**Check exhaust system (Abgasanlage prüfen) (ausstattungsabhängig)**

Diese Meldung wird angezeigt, wenn ein Problem mit dem GPF- oder DPF-System vorliegt. Zu diesem Zeitpunkt blinkt auch die GPF-Warnleuchte. In diesem Fall empfehlen wir Ihnen, das GPF- bzw. DPF-System von einem Vertragshändler für Genesis-Markenprodukte prüfen zu lassen.

GPF : Benzinpartikelfilter

DPF : Dieselpartikelfilter

**Haptisches Feedback des Lenkrads prüfen (ausstattungsabhängig)**

Diese Meldung wird angezeigt, wenn ein Problem mit dem haptischen Feedback des Lenkrads vorliegt. Wir empfehlen Ihnen, das Fahrzeug von einer Genesis-Vertragswerkstatt prüfen zu lassen.

***Fernlicht prüfen  
(ausstattungsabhängig)***

Diese Warnmeldung wird angezeigt, wenn eine Störung der Scheinwerfer vorliegt. Möglicherweise muss eine Leuchte ausgetauscht werden.

Achten Sie darauf, die durchgebrannte Glühlampe durch eine Glühlampe derselben Wattzahl zu ersetzen.

***Blinklicht prüfen  
(ausstattungsabhängig)***

Diese Warnmeldung wird angezeigt, wenn eine Störung der Blinkerleuchten vorliegt. Möglicherweise muss eine Leuchte ausgetauscht werden.

Achten Sie darauf, die durchgebrannte Glühlampe durch eine Glühlampe derselben Wattzahl zu ersetzen.

***Frontscheinwerfer-LED prüfen  
(ausstattungsabhängig)***

Diese Meldung wird angezeigt, wenn ein Problem mit dem LED-Scheinwerfer vorliegt. Wir empfehlen Ihnen, das Fahrzeug von einer Genesis-Vertragswerkstatt prüfen zu lassen.

## KOMBIINSTRUMENT-DISPLAY

### Steuerung des Kombiinstrument-Displays

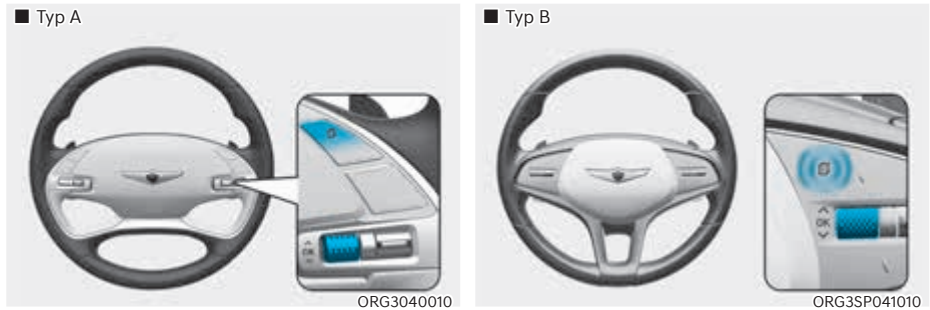

Die Betriebsarten des Kombiinstrument-Displays können mit den Steuerschaltern gewechselt werden.

Schalter	Betrieb	Funktion
	Drücken Sie	MODE-Taste für den Wechsel der Anzeigemodi
	Drücken Sie	Schalter UP, DOWN zum Ändern der Elemente in der Utility-Ansicht und im Optionsmenü
OK	Drücken Sie	SELECT/RESET-Schalter zum Aufrufen des Optionsmenüs
	Drücken und gedrückt halten	SELECT/RESET-Schalter zum Abrufen von Assistenteninformationen oder zum Zurücksetzen des ausgewählten Elements

### Anzeigemodi

Anzeigemodi	Erklärung
Fahrassistent	Die Fahrassistent-Ansicht zeigt den Status der Fahrassistenzsysteme des Fahrzeugs.
Navigation TBT	Die Kurveninfo-Anzeige zeigt den Zustand der Navigation an.
Dienstprogramm	Die Utility-Ansicht zeigt Fahrinformationen wie Fahrstrecke, Kraftstoffverbrauch usw. an.

Die Informationen können sich je nach den für Ihr Fahrzeug zutreffenden Funktionen unterscheiden.

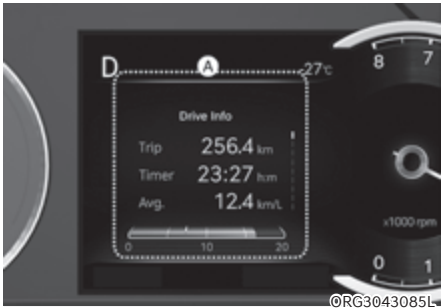

Fahrassistent-, Kurveninfo-, Utility-Anzeigemodi werden in der Mitte (A) des Kombiinstrumentes angezeigt.

### **Fahrassistent-Ansicht**



Der Status des intelligenten Geschwindigkeitsreglers, des Spurhalteassistenten, des Autobahnfahrassistenten usw. wird angezeigt, wenn die Fahrassistentansicht ausgewählt ist.

**Näheres dazu finden Sie unter den jeweiligen Systemfunktionen in Kapitel 6.**

### **Kurveninfo-Ansicht (TBT)**

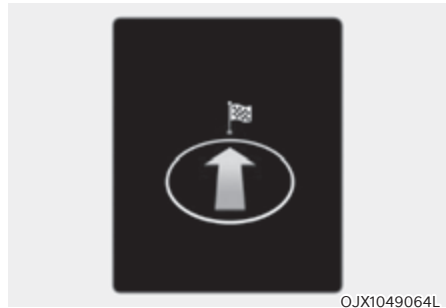

Kurveninfo-Navigation und Strecke/Zeit bis Zielort werden angezeigt, wenn die Kurveninfo-Ansicht ausgewählt ist.

### **Utility-Ansicht**

In der Utility-Ansicht können Sie mit den Schaltern  $\wedge$ ,  $\vee$  (Nach oben, Nach unten) die Elemente in der folgenden Reihenfolge durchblättern.

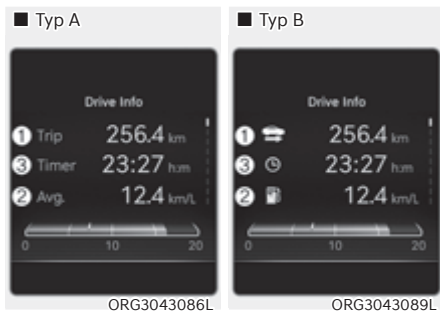

### Fahrtinfo

Fahrtstrecke (1), Gesamtfahrzeit (2) und durchschnittlicher Kraftstoffverbrauch (3) werden angezeigt.

Diese Informationen werden für jeden Fahrzyklus neu berechnet.

Wenn das Fahrzeug mindestens 4 Stunden ausgeschaltet war, wird der Fahrtinformationsbildschirm zurückgesetzt.

Zum manuellen Zurückstellen drücken Sie die OK-Taste am Lenkrad mindestens eine Sekunde lang, während „Fahrtinfo“ angezeigt wird.

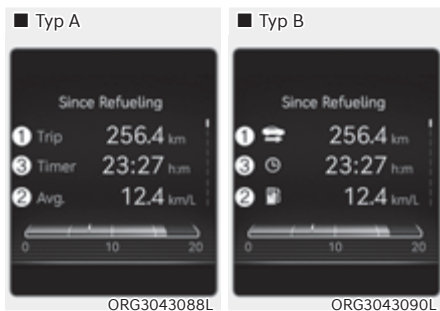

### Since refuel(l)ing (Seit Auftanken)

Fahrtstrecke (1), Gesamtfahrzeit (2) und durchschnittlicher Kraftstoffverbrauch (3) werden nach Auftanken des Fahrzeugs angezeigt.

Zum manuellen Zurückstellen drücken Sie die OK-Taste am Lenkrad mindestens eine Sekunde lang, während „Seit Auftanken“ angezeigt wird.

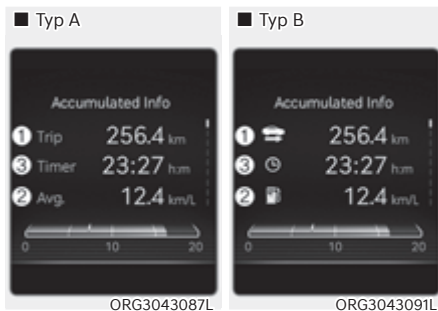

### Kumulierte Info

Die kumulierte Fahrtstrecke (1), Gesamtfahrzeit (2) und durchschnittlicher Kraftstoffverbrauch (3) werden angezeigt.

Die Informationen werden ab dem letzten Reset gesammelt.

Drücken Sie zum Zurücksetzen den OK-Schalter am Lenkrad länger als 1 Sekunde, wenn die Meldung „Accumulated Info“ (Informationen) angezeigt wird.

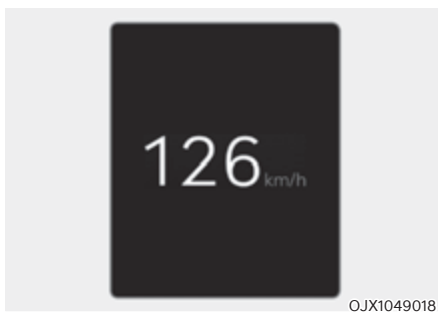

### Digitales Tachometer

Die digitale Tachometeranzeige zeigt die Geschwindigkeit des Fahrzeugs an.



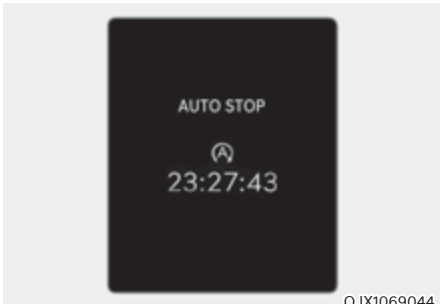

OJX1069044

**Auto Stop (ausstattungsabhängig)**

Das AUTO STOP-Display zeigt die abgelaufene Zeit des Motorstopps durch die Start-/Stopp-Automatik.

**Weitere Informationen finden Sie unter „Start-/Stopp-Automatik (ISG)“ in Kapitel 6.**

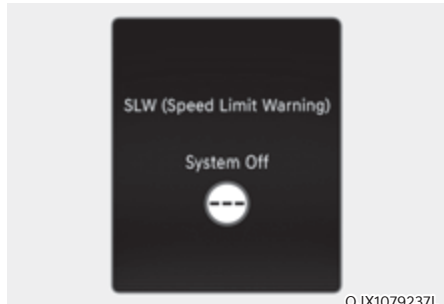

OJX1079237L

**Geschwindigkeitsbegrenzungswarnsystem (ausstattungsabhängig)**

Der Fahrer kann die vom intelligenten Geschwindigkeitsbegrenzung-Assistenten bereitgestellten Informationen überwachen.

**Weitere Informationen finden Sie unter „Intelligentes Geschwindigkeitsbegrenzungssystem“ in Kapitel 7.**

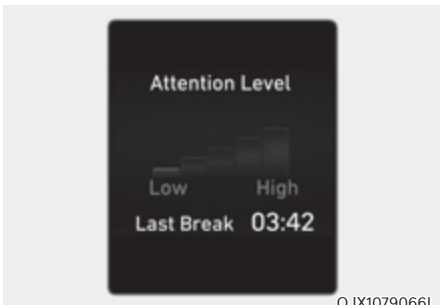

OJX1079066L

**Aufmerksamkeitsniveau**

Das Aufmerksamkeitsniveau des Fahrers wird auf Grundlage der Fahrmuster des Fahrers gezeigt.

**Weitere Informationen finden Sie unter „Ermüdungswarnsystem (DAW)“ in Kapitel 7.**



### Reifendruck

Der Reifendruck wird für jeden Reifen angezeigt.

Weitere Informationen finden Sie unter „Reifendruck-Überwachung (TPMS)“ in Kapitel 8.

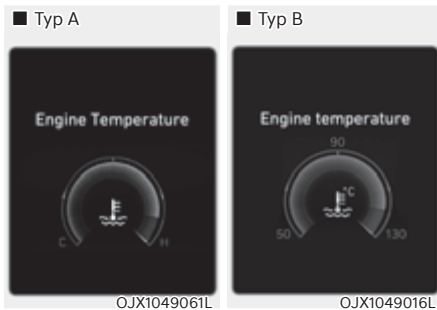

### Motortemperatur (für 8-Zoll-Kombiinstrument)

Die Motorkühlmitteltemperaturanzeige zeigt die Temperatur des Motorkühlmittels an, wenn der Motor läuft.

- \* Bei dem 12,3-Zoll-3D-Kombiinstrument können Sie die Motortemperatur unten rechts auf dem Kombiinstrument überprüfen.

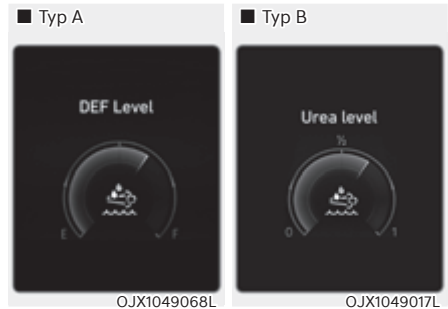

### DEF-Füllstand / Urea Füllstand (für Dieselmotoren, ausstattungsabhängig)

Die DEF- (Diesel Exhaust Fluid) Füllstandsanzeige zeigt den Stand der verbleibenden Urea-Lösung im Urea-Lösungsbehälter an.

Weitere Informationen dazu finden Sie unter „Sauberkeit der Urea-Lösung“ in Kapitel 9.

### Inhalte auswählen



Sie können die in der Utility-Ansicht anzuzeigenden Elemente auswählen.

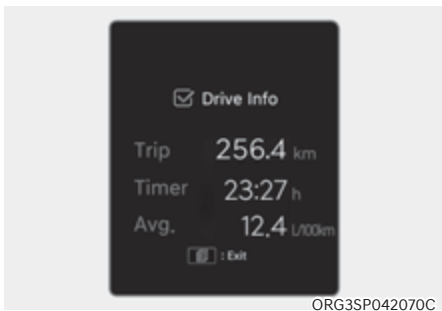

1. Drücken Sie den OK-Schalter am Lenkrad und halten ihn gedrückt.



ORG3SP042070C

2. Verwenden Sie den Schalter ,  (Nach oben, Nach unten), um Elemente zu ändern, und drücken Sie den OK-Schalter, um das Element auszuwählen oder abzuwählen.
3. Drücken Sie nach Auswahl der anzuzeigenden Elemente in der Utility-Ansicht die  (MODE)-Taste, um die Anzeige „Select Contents“ (Inhalte auswählen) zu verlassen.



**WARNUNG**

Um Ablenkungen des Fahrers zu vermeiden, stellen Sie die Einstellungen nicht während der Fahrt ein, da dies zu einem Unfall führen kann.

**Anzeige zusätzlicher Informationen**

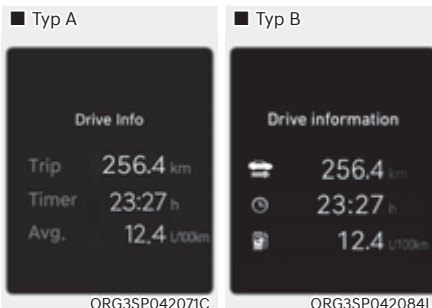

**Fahrtinfo/Fahrtinformationen**

Fahrtinfo wird 4 Sekunden lang nach Abschalten des Motors angezeigt.



ORG3SP042080C

**Fahrassistenz-Info**

Die aktuellen Betriebsbedingungen des manuellen Geschwindigkeitsbegrenzungsassistenten, der Tempomatsteuerung, der intelligenten Tempomatsteuerung, des Spurfolgeassistenten, Autobahn-Fahrassistenten usw. werden angezeigt.

## Optionsmenü

Drücken Sie den OK-Schalter, um das Optionsmenü aufzurufen.



### WARNUNG

Um Ablenkungen des Fahrers zu vermeiden, stellen Sie die Einstellungen nicht während der Fahrt ein, da dies zu einem Unfall führen kann.



### Informationen

Die Informationen können sich je nach den für Ihr Fahrzeug zutreffenden Funktionen unterscheiden.

Menü	Erklärung
Servicemeldungen	Zum Prüfen der Fahrzeugwarnmeldungen.
3D-Kombiinstrument / 3D Effekt (für 12,3-Zoll-3D-Kombiinstrument)	Zum Aktivieren bzw. Deaktivieren des 3D-Effekts.
Head-Up Display	Zum Aktivieren bzw. Deaktivieren des Head-Up Displays.
Einstellungen Fahrerassistenz	Für die direkte Anzeige des „Fahrerassistenz“-Menüs auf dem Display des Infotainmentsystems
Geschwindigkeits-Maßeinheit	Geschwindigkeits-Maßeinheit von km/h auf MPH umstellen und umgekehrt.

## Servicemeldungen

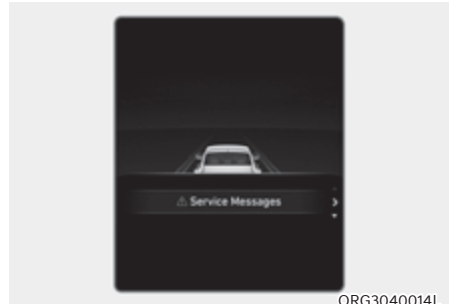

ORG3040014L

Wenn das Servicemeldungenmenü ausgewählt ist, drücken Sie den OK-Schalter auf dem Lenkrad, um die Fahrzeugwarnmeldungen zu prüfen.

## 3D-Kombiinstrument / 3D Effekt (für 12,3-Zoll-3D-Kombiinstrument)



ORG3040015L

Wenn das Menü des 3D-Kombiinstrument (3D-Effekt) gewählt ist, drücken Sie den OK-Schalter auf dem Lenkrad. Sie können den 3D-Kombiinstrument-Effekt durch Drücken des OK-Schalters auswählen bzw. die Auswahl aufheben.

### **Head-Up Display (ausstattungsabhängig)**



Wenn das Menü des Head-Up-Displays gewählt ist, drücken Sie den OK-Schalter auf dem Lenkrad. Sie können das Head-Up-Display durch Drücken des OK-Schalters auswählen bzw. die Auswahl aufheben.

### **Einstellungen Fahrerassistenz**

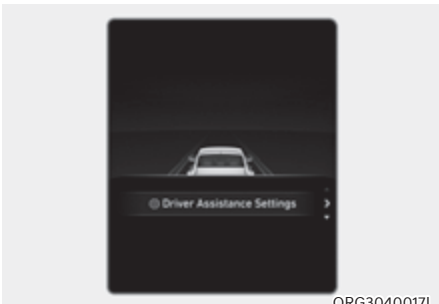

Wenn das Menü für Einstellungen Fahrerassistenz gewählt ist, drücken Sie den OK-Schalter auf dem Lenkrad. Das Menü „Driver Assistance“ (Fahrerassistenz) wird auf dem Bildschirm des Infotainmentsystems angezeigt.

### **Geschwindigkeits-Maßeinheit (ausstattungsabhängig)**



Wenn das Menü für Einstellungen der Geschwindigkeits-Maßeinheit ausgewählt ist, drücken Sie den OK-Schalter auf dem Lenkrad. Sie können die Einstellung der Geschwindigkeits-Maßeinheit für das Kombiinstrument auf km/h oder MPH ändern.

### **3D-Kombiinstrument (für 12,3-Zoll-3D-Kombiinstrument)**

#### **Einstellung 3D-Kombiinstrument**

Zur Verwendung des 3D-Kombiinstrumentes drücken Sie den Start/Stop-Knopf in die Stellung ON (Ein) und wählen Sie dann auf dem Bildschirm des Infotainmentsystems „Einrichtung → Fahrzeugeinstellungen → 3D Tiefe Kombiinstrument → Mittel/Leicht“.

Um das Kombiinstrument in 2D zu verwenden, wählen Sie „Aus“.

**Um detaillierte Informationen zu erhalten, scannen Sie den QR-Code in dem separat bereitgestellten einfachen Handbuch.**

### Empfehlungen zum Optimieren des 3D-Effekts

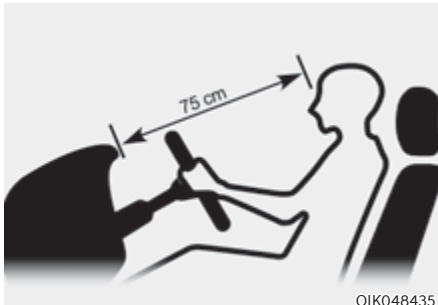

- Stellen Sie die Höhe des Sitzes und des Lenkrads so ein, dass das Kombiinstrument und das Kameramodul auf einen Blick zu sehen sind.
- Der optimale Abstand zum Maximieren des 3D-Effekts beträgt 75 cm (30 Zoll). Stellen Sie den Abstand zwischen dem Fahrersitz und dem Kombiinstrument ein.
- Halten Sie das Lenkrad mit beiden Händen und fahren Sie in aufrechter Sitzposition.

### **i** Informationen

- Wenn Ihr Gesicht dem Kombiinstrument zu nah oder fern ist oder die Kamera auf dem Kombiinstrument durch das Lenkrad oder andere Objekte verdeckt ist, wechselt das 3D-Kombiinstrument automatisch in den 2D-Modus. Wenn das Objekt, das die Kamera verdeckt, entfernt wird, wechselt das Kombiinstrument automatisch wieder zu 3D zurück.
- Wenn die Außentemperatur unter 4 °C (39 °F) liegt, kann sie für etwa 1 bis 10 Minuten auf 2D umschalten.
- Zwei rote Lichter erscheinen in den folgenden Situationen auf der Kamera:
  - Es herrscht geringe Helligkeit draußen oder Sie fahren nachts.
  - Das Fahrzeug fährt innerhalb eines Gebäudes, z. B. in einer Tiefgarage.
  - Das Kameragehäuse des Kombiinstrumentes ist teilweise beschädigt.

### **!** VORSICHT

- In den folgenden Situationen kann es schwierig sein, Informationen auf dem 3D-Kombiinstrument zu lesen. Sie müssen das Kombiinstrument für eine sichere Fahrt in den 2D-Modus schalten.
  - Der Fahrer trägt eine Sonnenbrille, eine besondere Brille, eine Brille mit Infrarotfilter, eine Brille mit Spiegelglas oder mit dicken Brillengläsern.
  - Der Fahrer trägt starkes Augen-Make-up (Kajal, Mascara, farbigen Lidschatten, falsche Wimpern) oder hat ein Piercing am Auge.
  - Die Sicht des Fahrers ist durch Haare usw. versperrt.

- Der Fahrer blinzelt oder trägt eine Augenklappe über einem Auge.
- Das Gesicht des Fahrers ist teilweise durch eine Maske, einen Schal, ein Hijab usw. verdeckt.
- Die Sicht des Fahrers ist durch einstrahlendes Licht von außerhalb des Fahrzeugs blockiert.
- Licht von außen, Sonnenlicht oder Infrarot-LED-Licht der Kamera wird auf der Brille bzw. Sonnenbrille reflektiert.
- Der Fahrer wendet oder senkt seinen Kopf derart, dass das Gesicht oder ein Auge vor der Kamera versteckt ist.
- Der Fahrer bewegt seinen Kopf nach oben und unten oder schlechte Straßenbedingungen verursachen übermäßige Fahrzeugvibrationen bei der Fahrt.
- Der Fahrer ist zu groß oder klein.
- Mehr als zwei Personen sehen gleichzeitig vom Fahrersitz auf das Kombiinstrument.
- Die Sehstärke der Augen des Fahrers ist sehr unterschiedlich.
- Der Fahrer hat schwere Kopfschmerzen.
- Schauen Sie nicht im Abstand von weniger als 20 cm (8 Zoll) länger als eine Minute in die Kamera.
- Wenn Sie das 3D-Kombiinstrument bei angehaltenem Fahrzeug verwenden, kann dies die Augen anstrengen bzw. Schwindelgefühle verursachen.
- Wir empfehlen Schwangeren, älteren Menschen und Menschen, die unter Reiseübelkeit leiden, die Verwendung des Kombiinstrumentes in 3D-Modus zu vermeiden.



### WARNUNG

- Sie sollten das 3D-Kombiinstrument nicht verwenden, wenn bei Ihnen oder einem Ihrer Familienmitglieder oder Verwandten Epilepsie, Krämpfe usw. aufgetreten sind. Blinkende oder flackernde Lichter oder bestimmte oder regelmäßige Muster, die auf dem Kombiinstrument angezeigt werden, können Epilepsie, Krämpfe usw. auslösen.
- Sie sollten den 3D-Effekt nicht weiter verwenden, wenn Sie unter den folgenden Symptomen leiden:  
Verschwommene Sicht,  
Bewusstlosigkeit, Desorientiertheit,  
Übelkeit, Kopfschmerzen, Müdigkeit,  
Schwindelgefühl usw.



### WARNUNG

Wenn Sie das Kombiinstrument selbst austauschen, seien Sie vorsichtig, da die Ober- und Rückseite des Kombiinstrumentes heiß sein können.

**HINWEIS**

[A]: Innenkamera

- **Vermeiden Sie Stöße auf der Oberfläche des Kombiinstruments, der Innenraumkamera oder im Bereich um die Innenraumkamera. Wenn die Innenraumkamera beschädigt ist, funktioniert das System möglicherweise nicht ordnungsgemäß.**
- **Legen Sie kein Mobiltelefon oder anderes Objekt vor die Innenraumkamera. Die Oberfläche des Kombiinstruments oder der Innenraumkamera kann durch Stöße beim Fahren beschädigt werden.**
- **Legen Sie während der Fahrt nichts auf oder vor die Innenraumkamera. Die Innenraumkamera funktioniert möglicherweise nicht ordnungsgemäß.**
- **Reinigen Sie das Kombiinstrument bzw. die Innenraumkamera mit einem weichen und sauberen Tuch, um Schäden auf der Oberfläche des Kombiinstruments oder des Objektivs der Innenraumkamera zu vermeiden. Sie sollten außerdem keine scharfen Werkzeuge in der Nähe des Kombiinstruments oder der Innenraumkamera verwenden bzw. das Kombiinstrument oder die Innenraumkamera nicht mit Chemikalien reinigen.**
- **Halten Sie die Innenraumkamera immer sauber und trocken.**



## FAHRZEUGEINSTELLUNGEN (INFOTAINMENTSYSTEM)



ORG3040026L

Die Fahrzeugeinstellungen im Infotainmentsystem bieten dem Nutzer Optionen für eine Vielzahl von Einstellungen, wie Ver-/Entriegelungsfunktion der Türen, Komfortfunktionen, Fahrerassistenz-Einstellungen usw.

### Menü Fahrzeugeinstellungen

- Head-Up Display
- Fahrerassistenz
- Fahrmodus
- Klimaanlage
- Leuchten
- Tür
- Kombiinstrument
- Komfort
- Sitz
- Zurücksetzen

Die Informationen können sich je nach den für Ihr Fahrzeug zutreffenden Funktionen unterscheiden.

### **WARNUNG**

**Nehmen Sie während der Fahrt keine Fahrzeugeinstellungen vor. Dies kann zu Ablenkung führen und somit einen Unfall verursachen.**

## Einstellen Ihres Fahrzeugs



ORG3050002

1. Drücken Sie die Taste EINSTELLUNG auf der Haupttastatur.

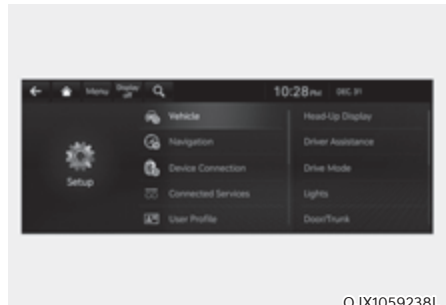

OJX1059238L

2. Wählen Sie „Fahrzeug“ und ändern Sie die Einstellungen der Funktionen.

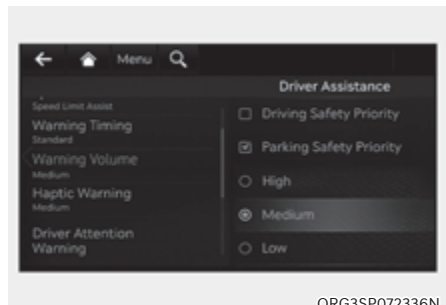

ORG35P072336N

**Um detaillierte Informationen zu erhalten, scannen Sie den QR-Code in der separat bereitgestellten Kurzanleitung.**

# 5. Komfortfunktionen

Fahrzeugzugang.....	5-4
Smart-Key .....	5-4
Wegfahrsperre.....	5-10
Türschlösser .....	5-11
Türschlösser von außen bedienen .....	5-11
Türschlösser von innen bedienen .....	5-13
Automatische Türverriegelung und Entriegelung.....	5-16
Kindersichere Hintertürschlösser.....	5-16
Elektronische Kindersicherung .....	5-17
Diebstahlwarnanlage.....	5-19
Rücksitzalarm (ROA).....	5-20
Systemeinstellungen.....	5-20
Systemfunktion .....	5-20
Sicherheitshinweise für das System .....	5-20
Integriertes Speichersystem .....	5-22
Speichern von Sitzpositionen.....	5-22
Abrufen der gespeicherten Positionen.....	5-23
System zurücksetzen .....	5-23
Komforteinstieg - Sitz .....	5-24
Lenkrad.....	5-25
Elektrische Servolenkung (EPS) .....	5-25
Hinterradlenkung (RWS) .....	5-26
Höhen- und neigungsverstellbare Lenksäule.....	5-27
Hupe.....	5-28
Lenkradheizung .....	5-29
Spiegel .....	5-30
Innenrückspiegel.....	5-30
Außenspiegel.....	5-31
Einparkhilfe rückwärts .....	5-33
Fenster .....	5-34
Elektrische Fensterheber .....	5-35
Öffnen/Schließen der Fenster mit der Fernbedienung .....	5-38
Panorama-Sonnendach .....	5-39
Elektrische Sonnenblende.....	5-39
Ausstellen/schließen.....	5-40
Aufschieben/schließen .....	5-40

Automatisch umkehren .....	5-41
Zurücksetzen des Schiebedachs.....	5-42
Warnung beim Öffnen des Schiebedachs .....	5-43
<b>Außenausstattung.....</b>	<b>5-44</b>
Motorhaube.....	5-44
Nicht-elektrische Kofferraumklappe .....	5-45
Elektrische Kofferraumklappe .....	5-47
Intelligente Kofferraumdeckelfunktion .....	5-53
Tankklappe.....	5-56
<b>Head-Up-Display (HUD) .....</b>	<b>5-59</b>
Head-Up-Display-Einstellungen .....	5-59
Head-Up-Display-Informationen .....	5-59
Sicherheitshinweise zur Verwendung des Head-Up-Displays.....	5-60
<b>Beleuchtung .....</b>	<b>5-61</b>
Außenbeleuchtung.....	5-61
Innenraumbeleuchtung .....	5-65
Begrüßungssystem .....	5-69
<b>Intelligentes Scheinwerfersystem (IFS) .....</b>	<b>5-70</b>
Systemeinstellungen.....	5-70
Systemfunktion .....	5-70
Systemfehlfunktionen und Einschränkungen .....	5-71
<b>Fernlichtassistent (HBA) .....</b>	<b>5-73</b>
Einstellungen Fernlicht-Assistent .....	5-73
Fernlichtassistentenbetrieb .....	5-74
Fehlfunktionen und Einschränkungen des Fernlichtassistenten.....	5-75
<b>Scheibenwischer und Waschanlage.....</b>	<b>5-76</b>
Scheibenwischer vorne .....	5-76
Scheibenwaschanlage vorn.....	5-78
<b>Automatische Klimaanlage .....</b>	<b>5-79</b>
Automatische Temperaturregelung.....	5-82
Manuelle Temperaturregelung.....	5-83
Systemfunktion .....	5-91
Wartung der Anlage .....	5-92
<b>Windschutzscheibe beheizen und beschlagfrei halten .....</b>	<b>5-95</b>
Frontscheibe innen beschlagfrei halten .....	5-95
Frontscheibe enteisen .....	5-96
Logik der Belüftungssteuerung.....	5-96
Heckscheibenheizung .....	5-97

# 5. Komfortfunktionen

Zusatzfunktionen der Klimaregelung .....	5-98
Automatisches Entfeuchtungssystem .....	5-98
Automatische Entfeuchtung .....	5-99
Umluftbetrieb bei Verwendung von Waschflüssigkeit .....	5-100
Umluftmodus Plus.....	5-100
Umluftmodus.....	5-101
Schiebedach-Umluftschtung .....	5-102
Auto. Regelung unter Verwendung der Einstellungen der Klimaanlage (für Fahrersitz) .....	5-102
Staufach.....	5-103
Ablagefach in der Mittelkonsole .....	5-103
Staufach in der hinteren Konsole .....	5-103
Handschuhfach .....	5-104
Sonnenbrillenhalter.....	5-104
Innenausstattung .....	5-105
Becherhalter .....	5-105
Aschenbecher .....	5-106
Sonnenblende .....	5-106
Rückspiegel .....	5-107
Steckdose .....	5-107
USB-Ladestation .....	5-108
Kabelloses Ladesystem für Smartphones .....	5-109
Uhr.....	5-112
Kleiderhaken.....	5-112
Bodenmattenhalterung .....	5-112
Sonnenblende für die hinteren Seitenfenster .....	5-113
Heckscheiben-Sonnenblende.....	5-114
Gepäcknetzhalter .....	5-115
Infotainmentsystem.....	5-116
USB-Anschluss .....	5-116
Antenne.....	5-116
Lenkradfernbedienungen .....	5-117
Infotainmentsystem .....	5-118
Spracherkennung.....	5-118
Drahtlose Bluetooth® -Technologie .....	5-119
Lexicon Premium-Soundsystem .....	5-119

## FAHRZEUGZUGANG

### Smart-Key

■ Typ A



ORG3050095L

■ Typ B



ORG3050094L

■ Typ C



ORG3050232L

Ihr Fahrzeug der Marke Genesis verwendet einen Smart-Key, mit dem Sie die Fahrer- und Beifahrertür oder die Kofferraumklappe ver- oder entriegeln können.

1. Türverriegelung
2. Türentriegelung
3. Kofferraum öffnen/schließen
4. Fernstart
5. Vorwärtstaste
6. Rückwärtstaste
7. Leuchte ein

### Fahrzeug verriegeln

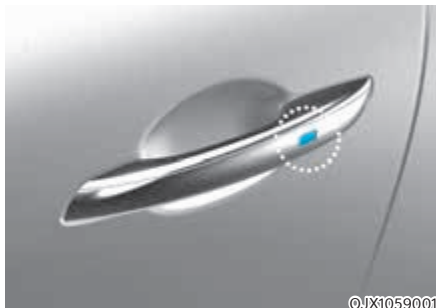

0JX1059001

Fahrzeug mit dem Türgriff-Berührungssensor oder dem Smart-Key verriegeln:

1. Stellen Sie sicher, dass alle Türen, Motorhaube und Kofferraum geschlossen sind.
2. Stellen Sie sicher, dass Sie den Smart-Key bei sich haben.
3. Berühren Sie den Berührungssensor am Türgriff (den gravierten Teil) oder drücken Sie die Türverriegelungstaste (1) auf dem Smart-Key. Daraufhin leuchten einmal kurz die Warnblinker auf.
4. Prüfen Sie, ob die Türen verschlossen sind, indem Sie an dem Türaußengriff ziehen.

### **i** Informationen

- **Der Außenspiegel klappt ein, wenn im Einstellmenü des Infotainmentsystems die Option „Bei Türentriegelung aktivieren“ ausgewählt wird. Wählen Sie:**
  - Setup → Vehicle Settings → Convenience → Welcome Mirror/Light → Enable on Door Unlock (Einrichtung → Fahrzeugeinstellungen → Komfort → Begrüßungsspiegel/Leuchte → Aktivieren bei Türfreigabe)
- **Die Türgriffstasten funktionieren nur, wenn der Abstand zwischen Smart-Key und Türaußengriff nicht mehr als 0,7 bis 1 m (28–40 Zoll) beträgt.**
- **Durch Berühren des Türgriff-Berührungssensors werden die Türen nicht entriegelt. Um die Türen zu entriegeln, lesen Sie bitte die folgende Seite.**

Beachten Sie, dass Sie Ihr Fahrzeug in folgenden Fällen nicht mit dem Türgriffknopf sperren können:

- Der Smart-Key befindet sich im Fahrzeug.
- Der Start-/Stopp-Knopf befindet sich in der Stellung ACC oder EIN.
- Wenn mit Ausnahme des Kofferraums alle Türen geöffnet sind.



## WARNUNG

**Lassen Sie den Smart-Key nicht mit unbeaufsichtigten Kindern in Ihrem Fahrzeug. Unbeaufsichtigte Kinder könnten den Start-/Stopp-Knopf drücken und elektrische Fensterheber oder andere Bedienelemente bedienen oder das Fahrzeug in Bewegung setzen, was zu schweren Verletzungen oder zum Tod führen kann.**

## Fahrzeug entriegeln

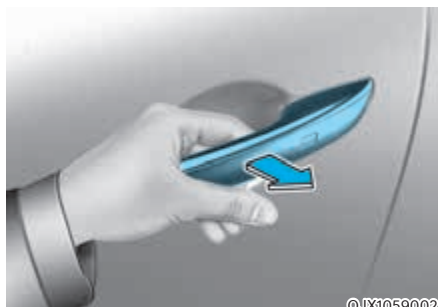

Fahrzeug mit dem Türgriff-Berührungssensor oder dem Smart-Key entriegeln:

1. Stellen Sie sicher, dass Sie den Smart-Key bei sich haben.
2. Stecken Sie Ihre Hand in den Türgriff oder drücken Sie die Türentriegelungstaste (2) auf dem Smart-Key. Alle Türen werden entriegelt, und die Warnleuchten blinken zweimal auf.
3. 30 Sekunden nach dem Entriegeln der Türen werden die Türen automatisch wieder verriegelt, sofern keine Tür geöffnet wurde.

## **i** Informationen

- Der Außenspiegel wird ausgeklappt, wenn im Einstellungs Menü des Infotainmentsystems die Option „Bei Türverriegelung aktivieren“ ausgewählt wird. Wählen Sie:
  - Setup → Vehicle Settings → Convenience → Welcome Mirror/Light → Enable on Door Unlock (Einrichtung → Fahrzeugeinstellungen → Komfort → Begrüßungsspiegel/Leuchte → Aktivieren bei Türfreigabe)
- Die Türgriff Tasten funktionieren nur, wenn der Abstand zwischen Smart-Key und Türaußengriff nicht mehr als 0,7 bis 1 m (28–40 Zoll) beträgt.
- Die Türen können sich ver- oder entriegeln, wenn beim Autowaschen oder bei starkem Regen eine Berührung des Berührungssensors im äußeren Türgriff erkannt wird.
- Unbeabsichtigtes Ver- oder Entriegeln der Tür verhindern:  
Drücken Sie die Verriegelungstaste auf dem Smart-Key und drücken Sie anschließend sofort die Entriegelungstaste zusammen mit der Verriegelungstaste für mehr als 4 Sekunden. Daraufhin leuchten viermal kurz die Warnblinker auf. Dabei ver- oder entriegeln sich die Türen nicht, auch wenn der Berührungssensor am äußeren Türgriff berührt wird.  
Drücken Sie zur Deaktivierung der Funktion die Türver- oder -entriegelungstaste auf dem Smart-Key.
- Die Türen dürfen sich in den folgenden Situationen nicht ver- oder entriegeln.
  - Wenn der Berührungssensor mit Handschuhen berührt wird;
  - Wenn sich plötzlich jemand der Tür nähert.

## Öffnen des Kofferraums

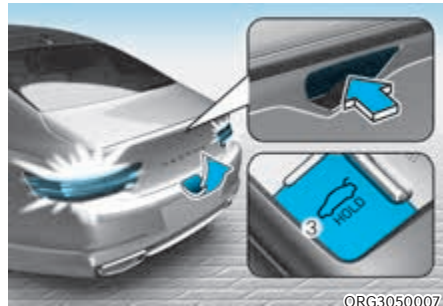

Öffnen des Kofferraums:

1. Stellen Sie sicher, dass Sie den Smart-Key bei sich haben.
2. Drücken Sie entweder die Entriegelungstaste der Kofferraumklappe am Fahrzeug oder halten Sie die Entriegelungstaste (3) der Kofferraumklappe am Smart-Key länger als eine Sekunde gedrückt. Die Warnblinkanlage blinkt zweimal und die Kofferraumklappe öffnet sich.

## **i** Informationen

Die Taste zum Öffnen/Schließen der Kofferraumklappe funktioniert nur, wenn der Abstand zwischen Smart-Key und Kofferraumklappengriff nicht mehr als 0,7 m (28 Zoll) beträgt.

### **Fahrzeug mit Fernstart (ausstattungsabhängig)**

Sie können das Fahrzeug über die Fernstart-Taste (4) des Smart-Keys starten.

Für den Fernstart des Fahrzeugs:

1. Drücken Sie die Türverriegelungstaste am Smart-Key innerhalb von 10 m (32 ft) vom Fahrzeug.
2. Drücken Sie innerhalb von 4 Sekunden nach dem Drücken der Türverriegelungstaste die Taste für den Fernstart (4) mindestens 2 Sekunden lang.
3. Die Warnblinkanlage blinkt und der Motor startet.
4. Um die Fernstart-Funktion abzuschalten, drücken Sie die Fernstart-Taste (4) einmal.

### **i Informationen**

- Das Fahrzeug muss sich in Stellung P (Parken) befinden, damit die Fernstart-Funktion verfügbar ist.
- Der Motor schaltet sich ab, wenn Sie ohne registrierten Smart-Key in das Fahrzeug einsteigen.
- Der Motor schaltet sich ab, wenn Sie nicht innerhalb von 10 Minuten nach Fernstart des Fahrzeugs einsteigen.
- Die Fernstart-Taste (4) ist nicht betriebsbereit, wenn sich der Smart-Key nicht im Umkreis von 10 m (32 Fuß) befindet.
- Ein Fernstart des Fahrzeugs ist nicht möglich, wenn die Motorhaube oder die Heckklappe geöffnet ist.
- Lassen Sie den Motor nicht über lange Zeit im Leerlauf.

### **Fahrzeug ferngesteuert vorwärts oder rückwärts fahren (ausstattungsabhängig)**

Mit dem Smart-Key kann der Fahrer das Fahrzeug mit der Vorwärts- oder Rückwärtstaste (5, 6) am Smart-Key vorwärts oder rückwärts bewegen.

Weitere Informationen finden Sie unter „Intelligenter Ferneinparkassistent (RSPA)“ in Kapitel 7.

### **Starten**

Sie können den Motor starten, ohne dass Sie einen Schlüssel in ein Schloss stecken.

Informationen dazu finden Sie im Abschnitt „Start-/Stopp-Knopf“ in Kapitel 6.

### **Scheinwerfer einschalten**

Wenn die Scheinwerfertaste gedrückt wird, werden Scheinwerfer und Rückleuchten eingeschaltet. Dies funktioniert jedoch nur, wenn die folgenden Bedingungen erfüllt sind:

- Das Fahrzeug ausgeschaltet ist.
- Die Türen sind verschlossen.
- Der Lichtschalter befindet sich in der Stellung AUTO (Die Scheinwerfer und Rückleuchten schalten sich bei Dunkelheit ein.) oder in der Scheinwerferstellung.

### **i Informationen**

Wenn der Smart-Key einige Zeit nicht bewegt wird, wird die Erkennungsfunktion für die Smart-Key-Bedienung angehalten. Heben Sie den Smart-Key an, um die Erkennung wieder zu aktivieren.

### **HINWEIS**

Beschädigung des Smart-Key verhindern:

- Bewahren Sie den Smart-Key an einem kühlen, trockenen Ort auf, um Schäden oder Fehlfunktionen zu vermeiden. Feuchtigkeit oder hohe Temperaturen können zu Funktionsstörungen der internen Schaltung des Smart-Key führen, die nicht von der Garantie abgedeckt werden.
- Lassen Sie den Smart-Key nicht fallen und werfen Sie ihn nicht.
- Schützen Sie den Smart-Key vor Extremtemperaturen.



### **Mechanischer Schlüssel**

Wenn der Smart-Key nicht normal funktioniert, können Sie die Türen mit dem mechanischen Schlüssel verriegeln und entriegeln.

Mechanischen Schlüssel aus dem Smart-Key / Transponder entfernen:



OJX1059007

1. Legen Sie ein weiches Tuch über die Nut (A) und hebeln Sie mit einem flachen Schraubendreher die Smart-Key-Abdeckung auf.

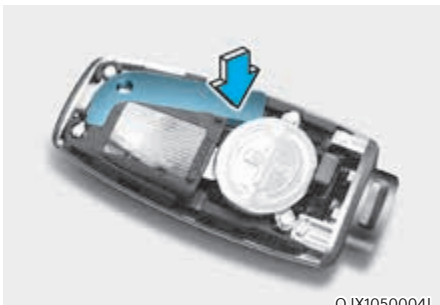

OJX1050004L

2. Drücken Sie den mechanischen Schlüssel und entfernen Sie ihn aus dem Smart-Key-Transponder.
3. Setzen Sie den mechanischen Schlüssel und den Smart-Key-Deckel in umgekehrter Reihenfolge wieder auf.

### **Smart-Key-Verlust**

Pro Fahrzeug können maximal zwei Smart-Keys registriert werden. Wenn Sie Ihren Smart-Key verlieren, sollten Sie das Fahrzeug und die übrigen Schlüssel sofort zu Ihrem Vertragshändler für Markenprodukte von Genesis bringen oder das Fahrzeug bei Bedarf abschleppen.

### **Vorsichtsmaßnahmen in Bezug auf den Smart-Key**

Unter den folgenden Bedingungen funktioniert der Smart-Key nicht:

- Der Smart-Key befindet sich in der Nähe eines Funksenders, wie eines Radiosenders oder Flughafens, der den normalen Betrieb der Fernbedienung stören kann.
- Der Smart-Key befindet sich in der Nähe eines Funksprechgeräts oder Mobiltelefons.
- Der Smart-Key eines anderen Fahrzeugs wird nahe an Ihrem Fahrzeug betätigt.
- Wenn Ihre Autoscheiben getönt sind, insbesondere bei metallischen Scheiben, kann es zu Frequenzstörungen kommen, die die Reichweite des Smart-Key verringern.

Wenn der Smart-Key nicht ordnungsgemäß funktioniert, öffnen und schließen Sie die Tür mit dem mechanischen Schlüssel. Wenn Sie ein Problem mit dem Smart-Key haben, sollten Sie sich an einen Vertragshändler für Markenprodukte von Genesis wenden.

Befindet sich der Smart-Key in der Nähe Ihres Mobiltelefons, kann das Signal durch die normalen Betriebssignale Ihres Mobiltelefons blockiert werden. Besonders gilt dies, wenn das Telefon aktiv ist, d. h. wenn Sie Gespräche führen, annehmen, SMS bzw. E-Mails empfangen oder senden. Bewahren Sie den Smart-Key und Ihr Mobiltelefon möglichst nicht am selben Ort auf, beispielsweise in der Hosens- oder Jackentasche, um Störungen zwischen den beiden Geräten zu vermeiden.

**HINWEIS**

- Halten Sie den Smart-Key von elektromagnetischen Materialien fern, die elektromagnetische Wellen von der Schlüsselfläche abschirmen.
- Tragen Sie den Smart-Key beim Verlassen des Fahrzeugs immer bei sich. Wenn der Smart-Key in der Nähe des Fahrzeugs verbleibt, kann die Fahrzeugbatterie entladen werden.

**Batterie ersetzen**

Wenn der Smart-Key nicht einwandfrei funktioniert, tauschen Sie versuchsweise die Batterie aus.

Batterietyp: CR2032

Batterie austauschen:



OJX1059007

1. Legen Sie ein weiches Tuch über die Nut (A) und hebeln Sie mit einem flachen Schraubendreher die Smart-Key-Abdeckung auf.



OJX1059008

2. Entfernen Sie die Batterieabdeckung mit einem Kreuzschlitzschraubendreher.
3. Entnehmen Sie die alte Batterie und setzen Sie die neue Batterie ein. Stellen Sie sicher, dass die Batterieposition korrekt ist.
4. Setzen Sie den Batteriefachdeckel und den Smart-Key-Deckel in umgekehrter Reihenfolge wieder auf.

Falls Sie vermuten, dass der Smart-Key beschädigt ist oder nicht einwandfrei funktioniert, sollten Sie sich an einen Vertragshändler für Markenprodukte von Genesis wenden.

**WARNUNG**

**DIESES PRODUKT ENTHÄLT EINE KNOPFBATTERIE.**

**Bei Verschlucken können Lithium-Knopfbatterien innerhalb von 2 Stunden schwere oder tödliche Verletzungen verursachen. Bewahren Sie Batterien außerhalb der Reichweite von Kindern auf.**

**Wenn Sie glauben, dass eine Batterie verschluckt oder in den Körper eingeführt wurde, suchen Sie sofort einen Arzt auf.**

**Informationen**

**Nicht sachgemäß entsorgte Batterien können eine Gefahr für die Umwelt und die Gesundheit darstellen. Entsorgen Sie die Batterie entsprechend den vor Ort geltenden Bestimmungen oder Vorschriften.**

### Wegfahrsperre

Die Wegfahrsperre schützt Ihr Fahrzeug vor Diebstahl. Wenn ein nicht richtig codierter Schlüssel (oder ein anderes Gerät) verwendet wird, wird die Kraftstoffanlage des Verbrennungsmotors deaktiviert.

Wenn der Start-/Stopp-Knopf in die Stellung EIN gedrückt wird, muss die Anzeige der Wegfahrsperre kurz aufleuchten und dann erlöschen. Wenn die Anzeige zu blinken beginnt, erkennt das System die Kodierung des Schlüssels nicht.

Drücken Sie den Start-/Stopp-Knopf in die Position AUS und dann wieder in die Position EIN.

Unter bestimmten Umständen erkennt das Fahrzeug Ihren Smart-Key nicht, weil sich ein anderer Smart-Key in der Nähe befindet oder ein Metallobjekt, z.B. eine Schlüsselkette, den Smart-Key stört.

In diesem Fall startet Ihr Fahrzeug nicht. Entfernen Sie Metallgegenstände oder zusätzliche Schlüssel aus der Nähe des Smart-Keys, bevor Sie das Fahrzeug erneut starten.

Für den Fall, dass die Codierung des Schlüssels mehrfach nicht von der Anlage erkannt wird, sollten Sie sich an einen Vertragshändler für Markenprodukte von Genesis wenden.

Versuchen Sie nicht, die Anlage zu modifizieren oder zu erweitern. Elektrische Probleme können zur Folge haben, dass Ihr Fahrzeug nicht mehr funktioniert.



### WARNUNG

Um zu verhindern, dass Ihr Fahrzeug gestohlen wird, lassen Sie keine Ersatzschlüssel irgendwo in Ihrem Fahrzeug zurück. Ihr Wegfahrsperren-Passcode ist ein kundenbezogener individueller Passcode, der geheim gehalten werden sollte.

### HINWEIS

Der Transponder in Ihrem Zündschlüssel ist eine wichtige Komponente der Wegfahrsperre. Er ist so konzipiert, dass er für Jahre wartungsfrei arbeitet. Vermeiden Sie jedoch, dass er Feuchtigkeit, elektrostatischer Aufladung und grober Behandlung ausgesetzt wird. Dies könnte zu einer Störung der Wegfahrsperre führen.

## TÜRSCHLÖSSER

### Türschlösser von außen bedienen

#### Mechanischer Schlüssel

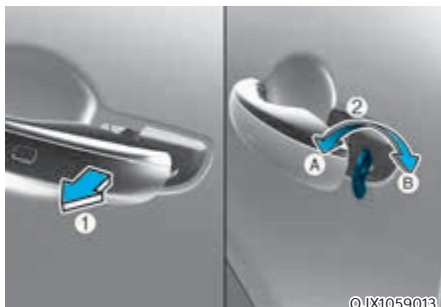

Ziehen Sie an Türgriff (1), drehen Sie den Schlüssel (2) in Richtung Fahrzeugvorderseite, um das Fahrzeug zu verriegeln (A), oder in Richtung Fahrzeugheck, um das Fahrzeug zu entriegeln (B).

Wenn Sie die Fahrertür mit dem mechanischen Schlüssel verriegeln, wird nur die Fahrertür verriegelt. Wenn Sie die Fahrertür mit einem mechanischen Schlüssel entriegeln, wird die Fahrertür entriegelt.

Wenn die Türen entriegelt sind, können sie geöffnet werden, indem Sie den Türgriff ziehen. Um eine Tür zu schließen, drücken Sie die Tür mit der Hand zu. Vergewissern Sie sich, dass alle Türen sicher geschlossen sind.

#### HINWEIS

**Wenden Sie keine übermäßige Kraft auf die Tür und den Türgriff an. Dies kann die Tür und den Türgriff beschädigen.**

#### **i** Informationen

**Wenn das Schlüsselloch einfriert und sich nicht öffnet, klopfen Sie leicht auf das Schlüsselloch oder erwärmen Sie es indirekt (d. h. auf Handtemperatur).**

#### Smart-Key

##### ■ Verriegeln

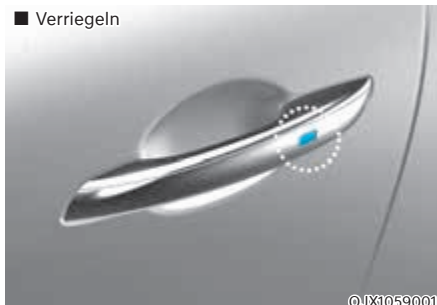

Berühren Sie den Berührungssensor am vorderen Außentürgriff (graviertes Teil), wenn Sie den Smart-Key mit sich führen, oder drücken Sie die Türverriegelungstaste auf dem Smart-Key, um alle Türen zu verriegeln.

##### ■ Entriegeln



Erfassen Sie mit Ihrer Hand den vorderen Außentürgriff, wenn Sie den Smart-Key mit sich tragen, oder drücken Sie die Tür-Entriegelungstaste auf dem Smart-Key, um alle Türen zu entriegeln.

Wenn die Türen entriegelt sind, können sie geöffnet werden, indem Sie den Türgriff ziehen.

Um eine Tür zu schließen, drücken Sie die Tür mit der Hand zu. Vergewissern Sie sich, dass alle Türen sicher geschlossen sind.

**Weitere Einzelheiten finden Sie unter „Smart-Key“ auf den vorhergehenden Seiten.**

### **i** Informationen

- Bei kalten und feuchten Wetterbedingungen kann es vorkommen, dass das Türschloss und die Funktion des Schließmechanismus durch Vereisung gestört werden.
- Wenn das Türschloss mehrmals kurz nacheinander mit dem Fahrzeugschlüssel oder Türschlossschalter ver- und entriegelt wird, schaltet sich die Anlage vorübergehend ab, um den Stromkreis zu schützen und die Beschädigung von Systemkomponenten zu verhindern.

### **Elektrisches Türschloss (ausstattungsabhängig)**

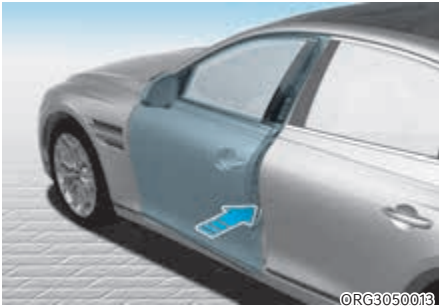

Wenn eine Tür nicht vollständig, sondern nur bis zur ersten Raststellung geschlossen ist, schließt die Tür automatisch.

### **⚠ VORSICHT**

Verletzungsrisiko verringern:

- Vergewissern Sie sich vor dem Schließen der Tür, dass sich keine Hindernisse im Türweg befinden.
- Halten Sie Ihre Finger von der Türkante fern, da sie sonst beim Betätigen des elektrischen Türschlosses eingeklemmt werden können.

### **Elektrische Türverriegelung zurücksetzen**

Möglicherweise muss die Türverriegelung zurückgesetzt werden, wenn die Batterie entladen oder abgeklemmt oder eine zugehörige Sicherung ersetzt oder gelöst wurde.

Führen Sie die folgenden Schritte aus, um die elektrische Türverriegelung zurückzusetzen:

1. Schließen Sie die Tür bis zur ersten Raststellung.
2. Öffnen Sie die Tür.

Wenn dieser Vorgang abgeschlossen ist, wird die elektrische Türverriegelung zurückgesetzt.

Wenn das elektrische Türschloss nach dem Zurücksetzen nicht ordnungsgemäß funktioniert, sollten Sie das Fahrzeug von einem Vertragshändler für Markenprodukte von Genesis prüfen lassen.

## Türschlösser von innen bedienen Mit dem Türgriff



### Tür vorn

Wenn bei verriegelter Tür der Tür-Innengriff gezogen wird, wird die Tür entriegelt und geöffnet.

### Tür hinten

Wenn bei verriegelter Tür einmal der Tür-Innengriff gezogen wird, wird die Tür entriegelt. Wenn der Innentürgriff zweimal gezogen wird, öffnet sich die Tür.

Wenn eine beliebige Tür geöffnet wird, werden die Türen nicht verriegelt, obwohl der zentrale Türverriegelungsschalter gedrückt wird.

## Informationen



Falls ein elektrisches Türschloss versagt, während Sie sich im Fahrzeug aufhalten, versuchen Sie das Fahrzeug wie folgt zu verlassen:

- Versuchen Sie mehrmals die Tür zu entriegeln (elektrisch und von Hand), während Sie gleichzeitig am Innengriff der Tür ziehen.
- Betätigen Sie die anderen Türschlösser und -griffe vorn und hinten.
- Öffnen Sie das Fenster einer vorderen Tür und entriegeln Sie sie von außen mit dem mechanischen Schlüssel.

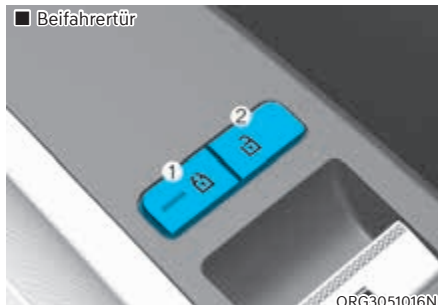
## Mit dem zentralen Türver-/entriegelungsschalter



### Fahrer- und Beifahrertür

Die Armlehne der (bei)fahrerseitigen Tür ist mit einem zentralen Türverriegelungsschalter ausgestattet. Die Verriegelungstaste ist durch ein  Symbol gekennzeichnet. Die Entriegelungstaste ist durch ein  Symbol gekennzeichnet.

Wenn die Verriegelungstaste (1) gedrückt wird, werden alle Fahrertüren verriegelt.

Wenn die Entriegelungstaste (2) gedrückt wird, werden alle Fahrertüren entriegelt.

Wenn eine Tür geöffnet ist, werden die Türen nicht verriegelt, obwohl der Verriegelungsschalter (1) gedrückt ist.

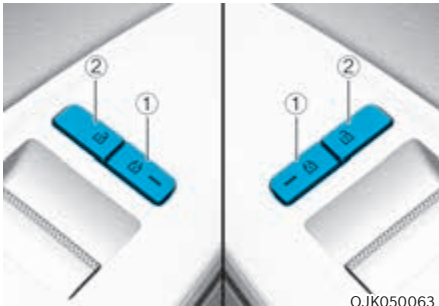

### Tür hinten

Wenn der Verriegelungsschalter (1) gedrückt wird (Türkontrollleuchte leuchtet), werden alle Türen verriegelt.

Wenn die Entriegelungstaste (2) gedrückt wird, werden alle Fahrzeugtüren entriegelt.

### **i** Informationen

Wenn alle Türen mit der Verriegelungstaste der hinteren Tür verriegelt sind und die elektronische Kindersicherungstaste (ausstattungsabhängig) auf dem Fahrersitz eingeschaltet ist (Kontrollleuchte ON), können die hinteren Türen nicht geöffnet werden. Wenn Sie die hinteren Türen öffnen wollen:

- Entriegeln Sie die Tür mit dem Smart-Key von außen.
- Entriegeln Sie die Tür mit dem Connected Service von Genesis über Ihr Smartphone.
- Drücken Sie die Taste für die elektronische Kindersicherung an der Fahrertür, um sie auszuschalten (Kontrollleuchte AUS), und entriegeln Sie dann die Türen mit dem Schalter für Zentralverriegelung auf der Fahrer- oder Beifahrerseite. (Elektronische Kindersicherung AUS → Tür unverschlossen)
- Drücken Sie die Taste der elektronischen Kindersicherung an der Fahrertür, um die Kindersicherung auszuschalten (Kontrollleuchte AUS); ziehen Sie dann zweimal am hinteren Türinnengriff.

### Bei einem Notfall

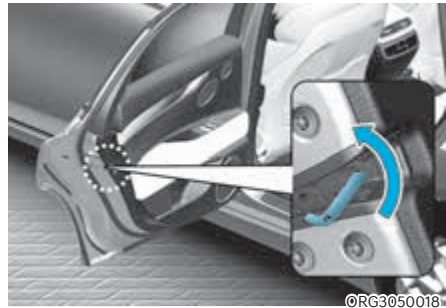

In Notfällen, z.B. wenn die Batterie entladen ist, kann bzw. können die Tür(en) nur mit dem mechanischen Schlüssel über das äußere Schlüsselloch verriegelt werden.

Türen ohne Türschloss von außen können wie folgt verriegelt werden:

1. Öffnen Sie die Tür.
2. Führen Sie den Schlüssel in das Nottürschloss ein und drehen Sie den Schlüssel zur Verriegelung in die Waagerechte.
3. Schließen Sie die Tür vollständig.

### **i** Informationen

Wenn der elektrische Türverriegelungsschalter nicht funktioniert (z.B. bei entladener Autobatterie) und die Kofferraumklappe geschlossen ist, können Sie die Kofferraumklappe erst öffnen, wenn die Stromversorgung wieder hergestellt ist.

 **WARNUNG**

- Die Türen sollten während der Fahrt immer vollständig geschlossen und verriegelt sein. Wenn die Türen entriegelt sind, steigt die Gefahr, bei einem Unfall aus dem Fahrzeug geschleudert zu werden.
- Ziehen Sie nicht am Innentürgriff der Fahrertür (oder der Beifahrertür), während das Fahrzeug in Bewegung ist.

 **WARNUNG**

Lassen Sie ältere, Kinder und Tiere niemals unbeaufsichtigt in Ihrem Fahrzeug zurück. In einem geschlossenen Fahrzeug kann es extrem heiß werden, was zu schweren Verletzungen oder dem Tod älterer Menschen, unbeaufsichtigter Kinder oder Tiere führen kann, die das Fahrzeug nicht verlassen können. Auch könnten Kinder Fahrzeugsysteme bedienen, die sie verletzen könnten oder sie könnten durch jemanden, der in das Fahrzeug eindringen will, gefährdet sein.

 **WARNUNG**

Sichern Sie immer Ihr Fahrzeug.

Wenn Sie Ihr Fahrzeug beim Verlassen nicht abschließen, besteht die Gefahr, dass sich Personen darin verstecken und Sie oder andere bedrohen.

Betätigen Sie zur Sicherung Ihres Fahrzeugs die Bremse, bringen Sie den Schalthebel in Position P (Parkstufe), ziehen Sie die Feststellbremse und drehen Sie den Start/Stop-Knopf in die Position LOCK/OFF. Schließen Sie alle Fenster, verriegeln Sie alle Türen und nehmen Sie immer den Schlüssel mit.

 **VORSICHT**

Wenn eine Tür geöffnet wird, während sich ein Fahrzeug oder eine Person nähert, kann dies zu Sach- oder Personenschäden führen. Achten Sie beim Öffnen der Türen auf Fahrzeuge, Motorradfahrer, Radfahrer und Fußgänger, die sich dem Fahrzeug von hinten nähern.

 **WARNUNG**

Wenn Sie sich bei heißem oder kaltem Wetter längere Zeit im Fahrzeug aufhalten, besteht Verletzungsgefahr oder Lebensgefahr. Verriegeln Sie das Fahrzeug nicht von außen, wenn sich jemand im Fahrzeug befindet.



### Automatische Türverriegelung und Entriegelung

Ihr Fahrzeug ist mit Funktionen ausgestattet, mit denen Sie es je nach den Einstellungen, die Sie auf dem LCD-Display des Kombiinstrumentes auswählen, automatisch verriegeln oder entriegeln können.

#### **Automatisch verriegeln - ab Mindestgeschwindigkeit**

Wenn diese Funktion auf dem Display des Infotainmentsystems eingestellt ist, werden alle Türen automatisch verriegelt, sobald das Fahrzeug schneller als 15 km/h (9 mph) fährt.

#### **Automatisch verriegeln - bei Gangwechsel**

Wenn diese Funktion auf dem Display des Infotainmentsystems eingestellt ist, werden alle Türen automatisch verriegelt, wenn der Schalthebel bei laufendem Motor aus der Position P (Parkstufe) gebracht wird.

#### **Automatisch ENTRIEGELN - Bei Schalten in Position P**

Wenn diese Funktion auf dem Display des Infotainmentsystems eingestellt ist, werden alle Türen automatisch entriegelt, wenn der Schalthebel bei laufendem Motor wieder in die Position P (Parkstufe) gebracht wird.

#### **Automatische Fahrzeug-Entriegelung aus**

Wenn diese Funktion auf dem Display des Infotainmentsystems eingestellt ist, werden alle Türen automatisch entriegelt, wenn das Fahrzeug ausgeschaltet wird.

Weitere Einzelheiten zu diesen Funktionen finden Sie in einem separat gelieferten einfachen Handbuch, das Sie nach Einscannen des QR-Codes erhalten.

#### **Zusätzliche Sicherheitsfunktion zum Entriegeln des Airbags**

Als zusätzliche Sicherheitsfunktion werden alle Türen automatisch entriegelt, wenn die Airbags bei einem Aufprall ausgelöst werden.

### Kindersichere Hintertürschlösser (ausstattungsabhängig)



Die Kindersicherung soll verhindern, dass Kinder, die hinten sitzen, die hinteren Türen versehentlich öffnen. Betätigen Sie immer die Kindersicherungen, wenn sich Kinder im Fahrzeug befinden.

Die Kindersicherung befindet sich an der Außenseite jeder hinteren Tür. Wenn sich der Hebel der Kindersicherung in der Verriegelungsposition befindet, kann die hintere Tür mit dem Innentürgriff nicht geöffnet werden.

Um die Kindersicherung zu verriegeln, führen Sie ein kleines, flaches Werkzeug (z. B. einen Schraubendreher o. Ä.) (1) in den Schlitz ein und drehen Sie es wie gezeigt in die Verriegelungsposition.

Damit sich eine hintere Tür von innen öffnen lässt, müssen Sie zunächst die Kindersicherung deaktivieren.



#### **WARNUNG**

Wenn Kinder aus Versehen die hinteren Türen öffnen, während das Fahrzeug in Bewegung ist, können sie aus dem Fahrzeug fallen. Benutzen Sie immer die Kindersicherungen, wenn sich Kinder im Fahrzeug befinden.

## Elektronische Kindersicherung (ausstattungsabhängig)



Wenn die Taste für die elektronische Kindersicherung gedrückt wird und die Kontrollleuchte auf der Taste aufleuchtet, können die hinteren Türen von Innen nicht geöffnet werden.

- Das Fenster der Heckklappe kann nicht geöffnet oder geschlossen werden, wenn Taste der elektronischen Kindersicherung in Position LOCK (Kontrollleuchte EIN) steht.

**Weitere Informationen finden Sie unter „Fenster“ in diesem Kapitel.**

- Die elektronische Kindersicherung schaltet sich nur dann automatisch ein, wenn der Fahrer die Taste für die elektronische Kindersicherung drückt.
- 3 Minuten nach dem Drücken des Start-/ Stop-Knopfes auf OFF oder ACC schaltet sich die Anzeige auf dem Knopf aus, und der Fahrer kann die elektronische Kindersicherung nicht mehr durch Drücken des Knopfes ausschalten. Um die Funktion auszuschalten, drücken Sie den Start/ Stop-Knopf in Position ON und dann die elektronische Kindersicherungstaste.

- Wenn die Stromversorgung nach dem Entfernen oder der Entladung der Batterie wieder hergestellt wird und die Taste für die elektronische Kindersicherung in Position LOCK steht, drücken Sie die Taste erneut, um den Zustand der Anzeige auf der Taste für die elektronische Kindersicherung und den aktuellen Status der elektronischen Kindersicherung abzugleichen.
- Wenn der Airbag aktiviert wird und die Taste der elektronische Kindersicherung in Position LOCK (Kontrollleuchte EIN) steht, entriegeln sich die hinteren Türen automatisch.
- Fahrzeuge mit elektronischer Kindersicherung besitzen keine manuelle Kindersicherung.



### WARNUNG

**Wenn Kinder aus Versehen die hintere Tür öffnen, während das Fahrzeug in Bewegung ist, können sie aus dem Fahrzeug fallen. Die elektronische Kindersicherung sollte immer verwendet werden, wenn sich Kinder im Fahrzeug befinden.**

**HINWEIS**

**Ausfall der Kindersicherung / Fehler der Kindersicherung**

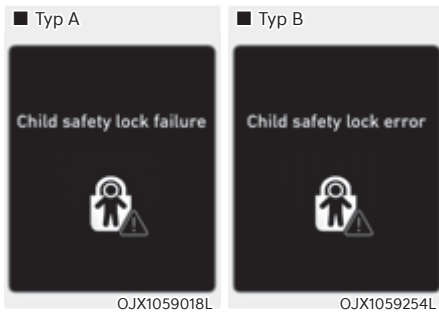

Wenn die elektronische Kindersicherung nicht funktioniert, obwohl die Taste gedrückt ist, wird die Meldung angezeigt und ein Alarm ertönt. In diesem Fall empfehlen wir Ihnen, das Fahrzeug von einem Vertragshändler für Markenprodukte von Genesis prüfen zu lassen.

**Sichere Ausstiegshilfe (bei Ausstattung mit elektronischer Kindersicherung)**

Die sichere Ausstiegshilfe verhindert, dass der hintere Insasse die hintere Tür öffnet. Wenn nach dem Anhalten des Fahrzeugs ein sich näherndes Fahrzeug am Heck erkannt wird, werden die hinteren Türen nicht entriegelt, selbst wenn der Fahrer versucht, die hinteren Türen mit der Taste für die elektronische Kindersicherung zu entriegeln.

Nähere Informationen dazu finden Sie unter „Ausstiegsassistent (SEA)“ in Kapitel 7.

## DIEBSTAHLOWARNANLAGE

Dieses System hilft, Ihr Fahrzeug und Ihre Wertgegenstände zu schützen. Bei folgenden Bedingungen ertönt die Hupe. Außerdem blinkt die Warnblinkanlage ständig:

- Eine Tür wird ohne Smart-Key geöffnet.
- Der Kofferraum wird ohne Smart-Key geöffnet.
- Wenn die Motorhaube geöffnet wird.

Der Alarm wird 30 Sekunden lang fortgesetzt, dann wird das System zurückgesetzt. Um die Alarmanlage abzuschalten, entriegeln Sie die Türen mit dem Smart-Key.

Das Diebstahlalarmsystem wird 30 Sekunden nach dem Schließen der Türen und der Kofferraumklappe automatisch aktiviert. Damit das System aktiviert werden kann, müssen Sie die Türen und die Kofferraumklappe des Fahrzeugs von außen mit dem Smart-Key oder durch Drücken der Taste am Außentürgriff mit Ihrem Smart-Key verriegeln.

Daraufhin leuchten einmal kurz die Warnblinker auf und der Signalton erklingt, um anzuzeigen, dass die Anlage scharfgestellt ist.

Wenn die Alarmanlage scharfgestellt ist, führt das Öffnen einer Tür, der Kofferraumklappe oder der Motorhaube ohne Verwendung des Smart-Keys dazu, dass der Alarm ausgelöst wird.

Das Diebstahlalarmsystem kann nicht aktiviert werden, wenn die Motorhaube, die Kofferraumklappe oder eine Tür nicht vollständig geschlossen ist. Wenn sich das System nicht aktiviert, prüfen Sie, ob die Motorhaube, die Kofferraumklappe und die Türen vollständig geschlossen sind.

Versuchen Sie nicht, die Anlage zu modifizieren oder zu erweitern.

### **i** Informationen

- **Verriegeln Sie die Türen erst, wenn alle Insassen das Fahrzeug verlassen haben. Wenn der verbleibende Fahrgast das Fahrzeug verlässt, nachdem das System scharf geschaltet ist, wird der Alarm ausgelöst.**
- **Wenn das Fahrzeug nicht mit dem Smart-Key entschärft wurde, öffnen Sie die Türen mit dem mechanischen Schlüssel und starten den Motor durch direktes Drücken des Start-/Stopp-Knopfes mit dem Smart-Key.**
- **Wenn das System durch Entriegeln des Fahrzeugs deaktiviert wurde, aber innerhalb von 30 Sekunden weder eine Tür noch die Kofferraumklappe geöffnet wird, werden die Türen wieder verriegelt und das System reaktiviert sich automatisch.**

### **i** Informationen



**Fahrzeuge die mit einer Diebstahlwarnanlage ausgestattet sind, tragen am Fahrzeug einen Aufkleber mit folgender Aufschrift:**

1. **WARNUNG**
2. **SICHERHEITSSYSTEM**

## RÜCKSITZALARM (ROA)(AUSSTATTUNGSABHÄNGIG)

Der Rücksitzalarm soll verhindern, dass der Fahrer das Fahrzeug verlässt und der Mitfahrer im Fond vergessen wird.

### Systemeinstellungen

Zur Verwendung der Rücksitzalarmfunktion muss diese im Einstellungsmenü auf dem Display des Infotainmentsystems aktiviert werden.

- Wählen Sie: Setup → Vehicle Settings → Convenience → Rear Occupant Alert (Setup) → Fahrzeugeinstellungen → Komfort → Rücksitzalarm)

**Um detaillierte Informationen zu erhalten, scannen Sie den QR-Code in dem separat bereitgestellten einfachen Handbuch.**

### Systemfunktion

- **Erster Alarm**  
Wenn Sie nach dem Öffnen und Schließen der hinteren Tür und Abschaltung des Motors die Vordertür öffnen, erscheint die Warnmeldung „Check rear seats“ (Rücksitze prüfen) auf dem Kombiinstrument.
- **Zweiter Alarm**  
Nach dem ersten Alarm wird der zweite Alarm ausgelöst, wenn nach dem Schließen der Fahrertür und dem Verriegeln aller Türen eine Bewegung im Fahrzeug festgestellt wird. Die Hupe ertönt etwa 25 Sekunden lang. Wenn das System weiterhin eine Bewegung feststellt, wird der Alarm bis zu 8 Mal ausgelöst.  
Um den Alarm zu beenden:
  - Entriegeln Sie die Türen mit dem Smart-Key.
  - Schalten Sie ihn über die Genesis Connected Services App aus (falls verfügbar).

- Nachdem die Tür verriegelt wurde, erkennt das System 8 Stunden lang Bewegungen im Fahrzeug.
- Die zweite Warnung wird erst nach der Aktivierung der ersten Warnung aktiviert.

### Sicherheitshinweise für das System

- Stellen Sie sicher, dass alle Fenster geschlossen sind. Wenn das Fenster geöffnet ist, kann der Alarm dadurch ausgelöst werden, dass der Sensor eine unbeabsichtigte Bewegung (z. B. Wind oder Insekten) erkennt.

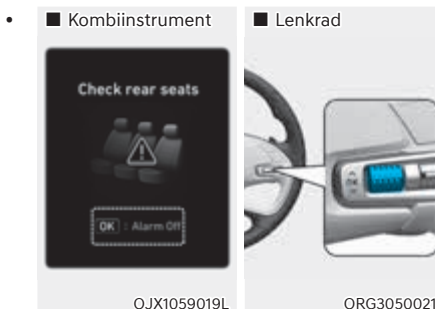

Wenn Sie den Rücksitzalarm nicht verwenden möchten, drücken Sie die OK-Taste am Lenkrad, wenn der erste Alarm auf dem Kombiinstrument angezeigt wird. Dadurch wird die zweite Warnung einmal deaktiviert.

- Eine Warnung kann ausgegeben werden, wenn etwas auf das Dach aufprallt.
- Wenn Kisten oder Gegenstände im Fahrzeug gestapelt sind, kann es sein, dass das System die Kisten oder Gegenstände nicht erkennt. Es kann auch der Alarm ausgelöst werden, wenn Kisten oder Gegenstände herunterfallen.
- Der Sensor funktioniert möglicherweise nicht normal, wenn der Sensor durch Fremdkörper verdeckt wird.

- Der Alarm kann ausgelöst werden, wenn eine Bewegung auf dem Fahrer- oder Beifahrersitz festgestellt wird.
- Der Alarm kann bei verriegelten Türen durch Autowaschanlagen oder Umgebungsvibrationen oder -geräusche ausgelöst werden.
- Wenn das Fahrzeug aus der Ferne gestartet wird (wenn es mit der Fernstartfunktion ausgestattet ist), wird die Bewegungserkennung im Inneren gestoppt.



## **WARNUNG**

**Auch wenn Ihr Fahrzeug mit der Rücksitzalarmfunktion ausgestattet ist, sollten Sie immer den Rücksitz prüfen, bevor Sie das Fahrzeug verlassen.**

**Der Rücksitzalarm funktioniert nicht, wenn:**

- **Die Bewegung setzt sich nicht für eine bestimmte Zeit fort oder ist zu klein.**
- **Der hintere Insasse ist mit einem Gegenstand, z.B. einer Decke, zugedeckt.**
- **Achten Sie immer auf die Sicherheit des Mitfahrers, da die Erkennungsfunktion und der zweite Alarm je nach Umgebung und Bedingungen möglicherweise nicht funktionieren.**

## INTEGRIERTES SPEICHERSYSTEM



ORG3050022

Über ein integriertes Speichersystem für den Fahrersitz lassen sich die folgenden Speichereinstellungen mit einer einfachen Tastenbedienung speichern und abrufen.

- Position des Fahrersitzes
- Lenkradposition (Leistungseinstellung)
- Außenspiegelstellung
- Position des Head-Up-Displays (HUD) (ausstattungsabhängig)



### WARNUNG

**Benutzen Sie die Fahrersitz-Memoryfunktion nie während der Fahrt.**

**Sie könnten die Kontrolle über das Fahrzeug verlieren und tödliche oder schwere Verletzungen oder Sachschäden verursachen.**

### **i** Informationen

- Wenn die Batterie getrennt ist, werden die Speichereinstellungen gelöscht.
- Wenn das integrierte Speichersystem nicht normal funktioniert, sollten Sie das System von einem Vertragshändler für Markenprodukte von Genesis prüfen lassen.

### Speichern von Sitzpositionen

1. Schalten Sie auf P (Parkstufe), während sich der Start-/Stopp-Knopf in Position EIN befindet.
2. Stellen Sie die Fahrersitzposition, die Außenspiegel, das Lenkrad, die Beleuchtungshelligkeit des Armaturenbretts und die Höhe/Helligkeit des Head-Up-Displays für die gewünschte Position ein.
3. Drücken Sie die SET-Taste. Das System gibt einmal einen Piepton aus und meldet auf dem Display des Kombiinstruments: „Drücken Sie die Taste, um die Einstellungen zu speichern“.
4. Drücken Sie innerhalb von 4 Sekunden eine der Speichertasten (1 oder 2). Das System piept zweimal, wenn die Einstellungen erfolgreich gespeichert wurden.
5. Auf dem Display des Kombiinstruments erscheint die Meldung „Einstellungen 1 (oder 2) gespeichert“. Die Meldung erscheint nur für die Speichereinstellung der Fahrersitzposition.

## Abrufen der gespeicherten Positionen

1. Schalten Sie auf P (Parkstufe), während sich der Start-/Stopp-Knopf in Position EIN befindet.
2. Drücken Sie die gewünschte Speichertaste (1 oder 2). Das System gibt einen Piepton aus, danach passen sich Fahrersitzposition, die Position des Außenspiegels, Lenkradposition, die Beleuchtungshelligkeit des Armaturenbretts und die Höhe des Displays automatisch den gespeicherten Positionen an.
3. Auf dem Display des Kombiinstrumentes erscheint die Meldung „Einstellungen 1 (oder 2) übernommen“.

### **i** Informationen

- Wenn Sie die SET-Taste oder die entsprechende Taste drücken, mit der die Einstellung abgerufen wird, wird die Einstellung vorübergehend deaktiviert. Wenn Sie die anderen Tasten drücken, wird die Einstellung der gedrückten Taste aktiviert.

Wenn Sie beispielsweise die SET-Taste oder die Taste Nr. 1 drücken, während die Einstellung 1 in Betrieb ist, wird die Einstellung vorübergehend deaktiviert. Wenn Sie die Taste Nr. 2 drücken, wird die Einstellung mit der Nummer 2 aktiviert.

- Wenn Sie Sitz, Rückspiegel, Lenkrad, die Beleuchtung des Armaturenbretts oder das Head-Up-Display verstellen und gleichzeitig die gespeicherten Positionen abrufen, werden die voreingestellten Einstellungen unwirksam.

## System zurücksetzen

Führen Sie die folgenden Schritte aus, um das integrierte Speichersystem zurückzusetzen, wenn es nicht ordnungsgemäß funktioniert.

### **Integriertes Speichersystem zurücksetzen**

1. Halten Sie das Fahrzeug an und öffnen Sie die Fahrertür, während der Motor läuft und das Fahrzeug in P (Parkstufe) geschaltet ist.
2. Stellen Sie den Fahrersitz und die Rückenlehne in die vorderste Position.
3. Drücken Sie die SET-Taste und schieben Sie gleichzeitig den Schalter des Fahrersitzes nach vorne (etwa zwei Sekunden lang).
4. Lassen Sie die SET-Taste und den Schalter des Fahrersitzes los, wenn ein Piepton ertönt.

### **Integrierte Speichersystem zurücksetzen:**

1. Das Zurücksetzen beginnt mit einem Benachrichtigungston.
2. Der Fahrersitz und die Rücklehne werden mit einem Benachrichtigungston nach hinten verstellt.
3. Der Fahrersitz und die Rücklehne werden mit einem Benachrichtigungston wieder in die Standardposition (Mittelstellung) gebracht.

In den folgenden Fällen werden der Reset und der Benachrichtigungston jedoch gestoppt.

- Die Speicher-Taste gedrückt ist.
- Der Steuerschalter für den Sitz betätigt wird.
- Der Ganghebel aus der Position P (Parkstufe) gebracht wird.
- Die Fahrgeschwindigkeit überschreitet 3 km/h (2 mph).
- Die Fahrertür geschlossen wird.



### HINWEIS

- **Wenn beim Reset des integrierten Speichersystems der Reset- und Benachrichtigungston nicht richtig abgeschaltet wird, starten Sie den Reset-Vorgang erneut.**
- **Vergewissern Sie sich vor dem Zurücksetzen des integrierten Speichersystems, dass sich keine Gegenstände um den Fahrersitz herumliegen.**

### Komforteinstieg - Sitz

Die Komforteinstieg-Funktion bewegt den Fahrersitz und das Lenkrad automatisch wie folgt:

- Verlassen des Fahrzeugs:  
Fahrersitz, Lenkrad und Sitzauflage bewegen sich wie folgt, wenn sich der Start-/Stopp-Knopf in Position AUS befindet, der Ganghebel in Position P (Parkstufe) steht und die Fahrertür geöffnet ist.
  - Fahrersitz: Bewegt sich je nach der im Einstellungs Menü des Infotainmentsystems gewählten Entfernung rückwärts.
  - Lenkrad: Bewegt sich nach oben
  - Sitzpolster (ausstattungsabhängig) Wird auf die Standardposition eingestellt.

Der Fahrersitz kann sich jedoch nicht nach hinten verstellen, wenn nicht genügend Platz zwischen Fahrersitz und den Rücksitzen vorhanden ist.

Außerdem verschiebt sich das Lenkrad regelmäßig nach vorn, um seine Position selbstständig anzupassen.

- Einsteigen in das Fahrzeug:  
Der Fahrersitz, das Lenkrad und die Sitzauflage bewegen sich wie folgt, wenn der Start-/Stopp-Knopf in die Position ACC, EIN oder START gedrückt wird oder wenn die Fahrertür mit dem Smart-Key geschlossen wird, wenn sich der Start-/Stopp-Knopf in der Position AUS befindet.
  - Fahrersitz: Geht in seine ursprüngliche Position zurück.
  - Lenkrad: Geht in seine ursprüngliche Position zurück.
  - Sitzpolster (ausstattungsabhängig) Wird auf die Standardposition eingestellt.
- Sie können den Komforteinstieg für den Sitz über das Einstellungs Menü auf dem Display des Infotainmentsystems einstellen. Wählen Sie:
  - Fahrersitz  
Setup → Vehicle Settings → Seat → Seating Easy Access → Driver Seat Easy Access → Normal/Extended/Off (Setup → Fahrzeugeinstellungen → Sitz → Komforteinstieg → Komforteinstieg Fahrer Sitz → Normal/Bequemer/Aus)
  - Lenkrad  
Setup → Vehicle Settings → Seat → Seating Easy Access → Steering wheel easy access (Setup → Fahrzeug-Einstellungen → Sitz → Komforteinstieg - Sitz → Komforteinstieg - Lenkrad)

**Um detaillierte Informationen zu erhalten, scannen Sie den QR-Code in dem separat bereitgestellten einfachen Handbuch.**

## LENKRAD

### Elektrische Servolenkung (EPS)

Das System unterstützt Sie beim Lenken des Fahrzeugs. Wenn das Fahrzeug ausgeschaltet oder die Servolenkung außer Betrieb ist, können Sie das Fahrzeug zwar lenken, benötigen jedoch eine erhöhte Lenkkraft.

Wenn Sie feststellen, dass sich der Kraftaufwand zum Lenken bei normaler Fahrweise verändert, lassen Sie die Servolenkung von einem Vertragshändler für Markenprodukte von Genesis prüfen.



#### VORSICHT

Wenn die MDSP nicht normal funktioniert, leuchtet die Warnleuchte  und die Meldung „Motorunterstützte Servolenkung prüfen“ leuchtet im Kombiinstrument auf. Sie können das Fahrzeug lenken, benötigen jedoch erhöhte Lenkkraft. Sie sollten das Fahrzeug zu einem Vertragshändler für Markenprodukte von Genesis bringen und das System so schnell wie möglich prüfen lassen.

### Informationen

Die folgenden Symptome könnten während des normalen Fahrzeugbetriebs auftreten:

- Die Lenkkraft kann unmittelbar nach dem Drücken des Start-/Stopp-Knopfes in Position EIN hoch sein.  
Der Grund dafür ist, dass das EPS-System einen Diagnosetest durchführt. Wenn die Diagnose abgeschlossen ist, kehrt die Lenkkraft in den Normalzustand zurück.
- Wenn die 12-V-Batteriespannung niedrig ist, müssen Sie möglicherweise mehr Kraft aufwenden, um zu lenken. Dies ist ein vorübergehender Zustand, der sich nach dem Aufladen der Batterie wieder normalisiert.
- Vom EPS-Relais kann ein Geräusch zu hören sein, wenn der Motor-Start/Stopp-Schalter in der Stellung ON (EIN) oder OFF (AUS) steht.
- Das Motorgeräusch kann zu hören sein, wenn das Fahrzeug angehalten hat oder mit geringer Geschwindigkeit fährt.
- Wenn Sie das Lenkrad bei niedrigen Temperaturen bewegen, können Sie ungewöhnliche Geräusche hören. Wenn die Temperatur ansteigt, verschwindet das Geräusch. Dies ist ein normaler Zustand.
- Wenn ein Fehler vom MDPS erkannt wird, wird die Lenkkraftunterstützung nicht aktiviert. Die Warnleuchten des Kombiinstrumentes können aufleuchten oder der Lenkaufwand kann hoch sein. Wenn diese Symptome auftreten, fahren Sie das Fahrzeug so schnell wie möglich an einen sicheren Ort. Wir empfehlen, das System umgehend von einem Vertragshändler für Markenprodukte von Genesis prüfen zu lassen.

### Hinterradlenkung (RWS) (ausstattungsabhängig)

Die Hinterradlenkung trägt dazu bei, die Manövrierfähigkeit des Fahrzeugs zu erhöhen und die Fahrzeugstabilität zu verbessern, indem ein Elektromotor den Lenkwinkel der Hinterräder in Abhängigkeit von der Fahrgeschwindigkeit des Fahrzeugs und dem Lenkwinkel der Vorderräder steuert.

Bei niedriger Geschwindigkeit wird der Wenderadius verringert, indem die Hinterräder in die entgegengesetzte Richtung der Vorderräder gelenkt werden, um die Manövrierfähigkeit zu erhöhen. Bei hohen Geschwindigkeiten werden die Hinterräder in die gleiche Richtung gelenkt wie die Vorderräder, um die Stabilität in Kurven und bei Richtungswechseln zu verbessern.

#### HINWEIS

Achten Sie bei der Verwendung von Schneeketten darauf, die Hinterradlenkung auszuschalten, indem Sie im Einstellungsmenü des Infotainmentsystems „Schneeketten installiert“ wählen, um das Fahrzeug zu schützen.

Nach dem Entfernen der Schneeketten die Option „Schneeketten installiert“ im Menü „Einstellungen“ des Infotainmentsystems deaktivieren. Wenn sie nicht abgewählt wird, funktioniert die Hinterradlenkung nicht. Weitere Einzelheiten zur Einstellung des Menüs finden Sie im Abschnitt „Winterreifen“ in Kapitel 6.



#### VORSICHT

- Wenn ein Problem mit der Hinterradlenkung auftritt, erscheinen eine Warnleuchte und eine Warnmeldung im Kombiinstrument und die Hinterradlenkung funktioniert nicht mehr. Wenn die Warnleuchte und die Warnmeldung auch dann noch angezeigt werden, wenn das Fahrzeug angehalten und der Motor neu gestartet wird, lassen Sie das Fahrzeug von einem autorisierten Händler für Genesis Markenprodukte überprüfen.

- Wenn der Betrieb der Hinterradlenkung gestoppt wird, während die Hinterräder nicht gerade stehen, kann sich das Fahrzeug während der Fahrt zu einer Seite neigen.

#### Informationen

Wenn keine Warnleuchte im Kombiinstrument leuchtet, sind die folgenden Bedingungen normal:

- Unmittelbar nach dem Anlassen des Motors führt das Hinterradlenkungssystem eine Diagnose durch und funktioniert nach etwa 2 Sekunden normal.
- Beim Ein- und Ausschalten des Motors kann die Hinterradlenkung etwa 2 Sekunden lang arbeiten, obwohl das Lenkrad nicht gelenkt wird, um den Zustand des Systems zu überprüfen.
- Wenn Sie das Fahrzeug beim Anhalten oder bei niedriger Geschwindigkeit lenken, können Motorgeräusche zu hören sein.
- In Fahrsituationen, in denen die Hinterräder in die gleiche Richtung wie die Vorderräder gelenkt werden, wenn (⊕) im Kombiinstrument durch Drücken der Taste für den Spurhalte-Assistenten am Lenkrad angezeigt wird oder die Funktion des Autobahn-Fahrassistenten aktiviert ist, halten Sie die Hinterräder gerade, um die Leistung des Spurhalte-Assistenten zu verbessern.
- Wenn im Einstellungsmenü des Infotainmentsystems die Option „Schneeketten installiert“ gewählt wird, wird die Hinterradlenkung ausgeschaltet und die Hinterräder werden gerade ausgerichtet.

## Höhen- und neigungsverstellbare Lenksäule

Wenn Sie das Lenkrad auf eine bequeme Position einstellen, stellen Sie das Lenkrad so ein, dass es auf Ihre Brust und nicht auf Ihr Gesicht zeigt. Stellen Sie sicher, dass Sie die Warnleuchten und -anzeigen des Kombiinstrumentes sehen können. Versuchen Sie nach der Verstellung, das Lenkrad nach oben oder nach unten zu bewegen, um zu prüfen, ob das Lenkrad fest in seiner Position eingerastet ist.

Stellen Sie vor der Fahrt immer die Position des Lenkrads ein.



### WARNUNG

Stellen Sie das Lenkrad **NIEMALS** während der Fahrt ein. Dies kann zum Verlust der Fahrzeugkontrolle und zu einem Unfall führen.

### Manuelle Einstellung

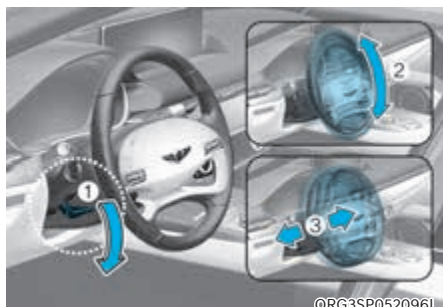

Neigung und Höhe der Lenksäule anpassen:

1. Ziehen Sie an dem Entriegelungshebel (1).
2. Stellen Sie die Lenksäule auf den gewünschten Winkel (2) ein und vergrößern/verkleinern Sie den Abstand (3).
3. Ziehen Sie den Entriegelungshebel nach oben, um die Lenksäule zu fixieren

### **i** Informationen

Manchmal rastet der Entriegelungshebel nicht vollständig ein. Dies kann vorkommen, wenn die Zahnräder des Verriegelungsmechanismus nicht vollständig in Eingriff stehen. Ziehen Sie in diesem Fall den Entriegelungshebel nach unten, stellen Sie die Lenksäule neu ein und ziehen Sie dann den Entriegelungshebel nach oben, um die Lenksäule zu arretieren.

### Leistungsanpassung

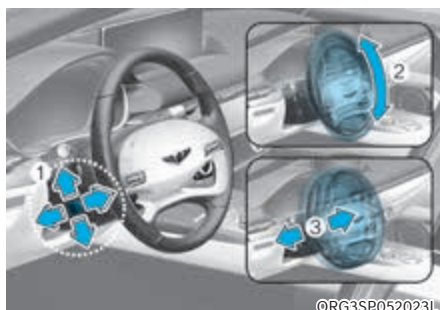

Neigung und Höhe der Lenksäule einstellen:

- Drücken Sie den Schalter (1) nach oben und unten, um den Winkel (2) einzustellen.
- Drücken Sie den Schalter nach vorne oder hinten, um die Höhe (3) einzustellen.

### HINWEIS

Verstellen Sie die Sitze nicht öfter als nötig, wenn der Verbrennungsmotor ausgeschaltet ist. Dies kann zu schnellerer Entladung der Batterie führen.

### Zurücksetzen der Servoeinstellung des Lenkrads

Wenn beim Verstellen der Lenkradposition (Winkel oder Höhe) eine Einstellung innerhalb des Funktionsbereichs nicht mehr möglich ist, setzen Sie diese wie folgt zurück.

1. Drücken Sie von der Position aus, in der das Lenkrad stoppte, den Steuerschalter (1) 10 Sekunden lang in die Richtung, in die Sie das Lenkrad eingestellt hatten. Das Lenkrad bewegt sich in die Richtung, in die der Steuerschalter gedrückt wird.
2. Drücken Sie den Schalter (1) mindestens 2 Sekunden lang weiter, nachdem das Lenkrad stoppte. Das Zurücksetzen ist abgeschlossen, nachdem der Betriebsbereich erkannt wurde.

Sollte die Einstellung nach dem Zurücksetzen der Lenkradkraftverstellung immer noch nicht möglich sein, sollten Sie das System durch einen Vertragshändler für Markenprodukte von Genesis prüfen lassen.

### Hupe

■ Typ A



ORG3050024

■ Typ B



ORG3SP051024

Um die Hupe zu betätigen, drücken Sie den mit dem Hupensymbol gekennzeichneten Bereich auf Ihrem Lenkrad (siehe Abbildung). Die Hupe ertönt nur, wenn Sie den gekennzeichneten Lenkradbereich drücken.

### **HINWEIS**

**Schlagen Sie nicht mit der Faust oder mit anderen Gegenständen auf den Hupenschalter. Stechen Sie auch nicht mit scharfkantigen Gegenständen in den Hupenschalter.**

## Lenkradheizung (ausstattungsabhängig)



Berühren Sie bei laufendem Motor das Symbol für die Lenkradheizung, um das Lenkrad zu erwärmen.

- Manuelle Temperaturregelung  
Die Temperatureinstellung für das Lenkrad ändert sich mit jedem Antippen des Symbols wie folgt:

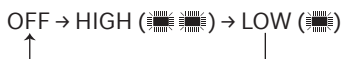

- Automatische Temperaturregelung  
Das beheizte Lenkrad regelt nach dem manuellen Einschalten automatisch die Lenkradtemperatur.
  - Wenn HIGH (🔥🔥🔥) manuell ausgewählt wird:  
Das beheizte Lenkrad schaltet nach 30 Minuten automatisch in die LOW-Position. Sie können die Lenkradheizung ausschalten, indem Sie das Symbol in Position OFF schieben.
  - Wenn LOW (🔥) manuell ausgewählt wird:  
Das Lenkrad wird nicht manuell geregelt.

- Auto. Regelung unter Verwendung der Einstellungen der Klimaanlage (für Fahrersitz)

Die Lenkradheizung regelt bei laufendem Motor die Lenkradtemperatur automatisch je nach der Umgebungstemperatur.

Wenn Sie das Symbol für die Lenkradheizung berühren, muss die Lenkradheizung manuell gesteuert werden.

Zur Verwendung dieser Funktion muss sie im Einstellungsmenü auf dem Display des Infotainmentsystems aktiviert werden.

Wählen Sie:

- Einrichtung → Fahrzeugeinstellungen → Sitz → Heiz-/Belüftungsfunktionen → Auto. Bedienelemente, die die Einstellungen der Klimaanlage verwenden → Lenkradheizung

**Um detaillierte Informationen zu erhalten, scannen Sie den QR-Code in dem separat bereitgestellten einfachen Handbuch.**

- Bei Betätigung des Start-/Stopp-Knopfs ist die Lenkradheizung grundsätzlich ausgeschaltet. Wenn jedoch Auto. Kontrolliert, ob die Einstellungen der Klimaanlage aktiviert sind; die Lenkradheizung schaltet sich entsprechend der Umgebungstemperatur ein und aus.

### HINWEIS

**Montieren Sie keine Abdeckung und kein Zubehör auf dem Lenkrad. Die Abdeckung oder das Zubehör können die Lenkradheizung beschädigen.**

## SPIEGEL

### Innenrückspiegel

Vergewissern Sie sich vor dem Fahren Ihres Fahrzeugs, dass der Innenspiegel richtig eingestellt ist. Stellen Sie den Rückspiegel so ein, dass Sie durch die Mitte der Heckscheibe schauen können.

#### **WARNUNG**

Stellen Sie sicher, dass Ihre Sichtlinie nicht behindert wird. Legen Sie keine Gegenstände auf den Rücksitz, in den Kofferraum oder hinter die hinteren Kopfstützen, die Ihre Sicht durch die Heckscheibe beeinträchtigen könnten.

#### **WARNUNG**

Nehmen Sie keine Veränderungen am Rückspiegel vor und montieren Sie keinen Panoramaspiegel. Andernfalls drohen schwere Verletzungen bei einem Unfall oder bei der Entfaltung des Airbags.

#### **WARNUNG**

Stellen Sie den Spiegel **NIEMALS** während der Fahrt ein. Dies kann zum Verlust der Fahrzeugkontrolle und zu einem Unfall führen.

#### **HINWEIS**

Verwenden Sie beim Reinigen des Spiegels ein mit Glasreiniger befeuchtetes Papiertuch oder Ähnliches. Sprühen Sie keinen Glasreiniger direkt auf den Spiegel, da der flüssige Reiniger in das Spiegelgehäuse eindringen kann.

### **Elektrochromatischer Innenspiegel (ECM) (ausstattungsabhängig)**

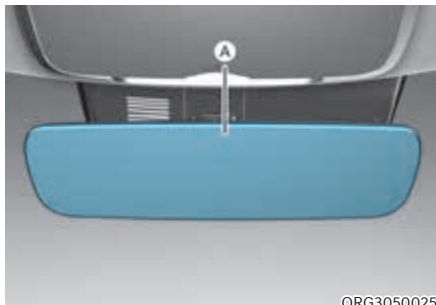

[A]: Kontrollleuchte

Einige Fahrzeuge sind mit einem elektrochromatischen Spiegel ausgestattet, der die Blendung bei Nacht oder bei schlechten Lichtverhältnissen verhindert.

Bei laufendem Motor wird das Blendlicht automatisch von dem Sensor im Innenspiegel geregelt. Der Sensor erkennt das Lichtniveau um das Fahrzeug herum und passt sich automatisch an, um eine Blendung durch die Scheinwerfer der Fahrzeuge hinter Ihnen zu reduzieren.

Wenn der Wählhebel in den Rückwärtsgang (R) gebracht wird, wechselt der Spiegel automatisch auf die hellste Einstellung, um die Sicht des Fahrers hinter dem Fahrzeug zu verbessern.

## Außenspiegel

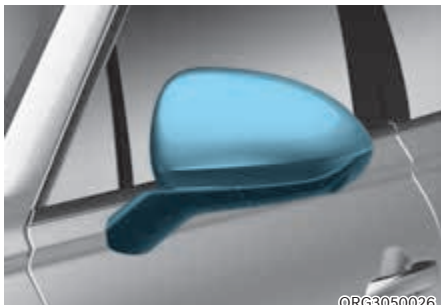

Ihr Fahrzeug ist mit zwei Außenspiegeln (rechts und links) ausgestattet. Die Spiegel können über den Spiegelschalter elektrisch eingestellt werden. Die Außenspiegel können eingeklappt werden, um Schäden zu vermeiden, wenn Sie eine automatische Autowaschanlage nutzen oder eine enge Straße passieren.

Der linke und rechte Außenspiegel sind konvex. Objekte im Spiegelbild sind näher am Fahrzeug, als sie im Spiegelbild erscheinen.

Verwenden Sie den Innenspiegel oder drehen Sie sich um, um die tatsächliche Entfernung anderer Fahrzeuge vor dem Spurwechsel zu bestimmen.

Stellen Sie die Außenspiegel in die gewünschte Position, bevor Sie losfahren.

### **WARNUNG**

Unterlassen Sie ein Verstellen oder Einklappen der Außenspiegel während der Fahrt. Dies kann zum Verlust der Fahrzeugkontrolle und zu einem Unfall führen.

### **HINWEIS**

- Kratzen Sie Eis nicht von den Spiegelgläsern, da hierdurch die Spiegeloberflächen beschädigt werden könnten.
- Wenn ein Spiegel wegen Vereisung feststeht, verstellen Sie den Spiegel nicht mit Gewalt. Verwenden Sie ein zugelassenes Enteiserspray (kein Kühlerfrostschutzmittel) oder einen Schwamm oder ein weiches Tuch mit heißem Wasser oder bringen Sie das Fahrzeug an einen warmen Ort, damit das Eis schmelzen kann.
- Reinigen Sie den Spiegel nicht mit scharfen Scheuermitteln, Kraftstoff oder anderen Reinigungsmitteln auf Mineralölbasis.



### Rückspiegel einstellen



ORG3051027N

Rückspiegel einstellen:

1. Drücken Sie entweder die Taste L (vorn links) oder R (vorn rechts) (1), um den Außenspiegel auszuwählen, den Sie einstellen möchten.
2. Benutzen Sie den Spiegelregler (2), um den ausgewählten Spiegel nach oben, unten, rechts oder links zu verstellen.
3. Drücken Sie nach der Einstellung sowohl die L- als auch die R-Taste auf AUS (Kontrollleuchte aus), um ein versehentliches Verstellen zu verhindern.

#### HINWEIS

- Wenn ein Spiegel in der jeweiligen Verstellrichtung den maximalen Einstellwinkel erreicht hat, bleibt er stehen, jedoch läuft der Stellmotor solange weiter, wie die entsprechende Taste gedrückt gehalten wird. Drücken Sie den Schalter nicht länger als nötig, da dies den Stellmotor beschädigen kann.
- Versuchen Sie nicht, die Rückspiegel von Hand einzustellen, da dies den Stellmotor beschädigen kann.

### Außenspiegel anklappen



ORG3051028N

#### Klappbarer Knopf

Die Außenspiegel können mit dem Schalter, wie im Folgenden beschrieben, eingeklappt oder ausgeklappt werden.

#### Einstellung des Infotainmentsystems

- Aktivierung bei Türentriegelung  
Wenn Sie „Setup → Vehicle Settings → Welcome Mirror/Light → Enable on Door Unlock“ (Setup → Fahrzeugeinstellungen → Begrüßungsspiegel/Licht → bei Türentriegelung aktivieren) im Einstellungsmenü im Display des Infotainmentsystems auswählen,
  - Der Spiegel wird ein- bzw. ausgeklappt, wenn die Tür mit dem Smart-Key ver- bzw. entriegelt wird.
  - Der Spiegel wird ein- bzw. ausgeklappt, wenn die Tür mit der Taste des Türaußengriffs ver- bzw. entriegelt wird.
- Aktivierung bei Annäherung des Fahrers  
Wenn Sie „Setup → Vehicle Settings → Convenience → Welcome Mirror/Light → Enable on Driver Approach“ (Setup → Fahrzeugeinstellungen → Komfort → Begrüßungsspiegel/Licht → Bei Annäherung des Fahrers aktivieren) im Einstellungsmenü des Infotainmentsystems auswählen, klappt der Außenspiegel aus, wenn Sie sich dem Fahrzeug nähern und den Smart-Key bei sich tragen.

**Um detaillierte Informationen zu erhalten, scannen Sie den QR-Code in dem separat bereitgestellten einfachen Handbuch.**

**HINWEIS**

Die elektrische Ausführung des Außenspiegels funktioniert auch, wenn der Start-/Stopp-Knopf in Stellung AUS (AUS) steht. Um eine unnötige Batterieentladung zu vermeiden, sollten Sie die Spiegel nicht länger als nötig verstellen, wenn der Motor nicht läuft.

**HINWEIS**

Klappen Sie den elektrischen Außenspiegel nicht von Hand ein. Es könnte sonst zu einem Motorausfall des Stellantriebs kommen.

## Einparkhilfe rückwärts (ausstattungsabhängig)

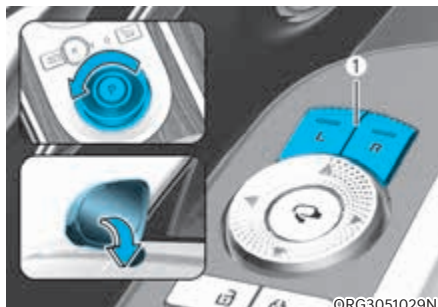

Wenn der Ganghebel in Position R (Rückwärtsgang) gebracht wird, drehen sich die Außenspiegel nach unten, um das Fahren im Rückwärtsgang zu erleichtern.

Vom Status des Außenspiegelknopfes (1) hängt ab, ob sich die Spiegel bewegen:

Funktionsweise

- Wenn Sie die L- oder R-Taste (1) drücken (die Kontrollleuchte leuchtet), bewegen sich beide Außenspiegel.
- Wenn die L- und R-Taste (1) nicht gedrückt werden (Kontrollleuchten AUS), bewegen sich die beiden Außenspiegel nicht.

Die Außenspiegel kehren automatisch wieder in die Originalpositionen zurück, wenn folgende Bedingungen erfüllt sind:

- Der Start-/Stopp-Knopf wird entweder in die AUS-Position oder in die ACC-Position gedrückt.
- Der Gangschalthebel wird in eine beliebige Position außer R (Rückwärtsgang) gebracht.
- Die Einstelltaste für den Außenspiegel ist nicht ausgewählt.

## FENSTER

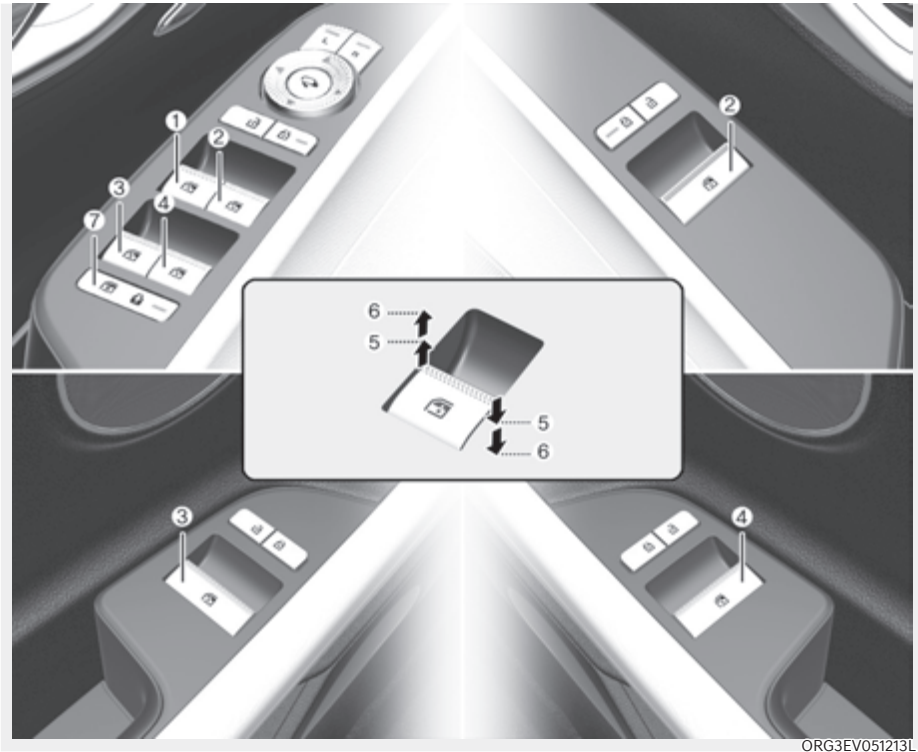

ORG3EV051213L

- (1) Fensterheberschalter – Fahrtür
- (2) Fensterheberschalter – Beifahrertür vorn
- (3) Fensterheberschalter – Tür hinten links
- (4) Fensterheberschalter – Tür hinten rechts
- (5) Fenster öffnen und schließen
- (6) Fensterheberautomatik
- (7) Elektrischer Fensterhebersperrschalter

## Elektrische Fensterheber

Zum Benutzen der Fensterheber muss sich der Start-/Stopp-Knopf in Stellung EIN befinden. Alle Türen sind mit Fensterheberschaltern ausgestattet. Für den Fahrer gibt es einen Fensterheber-Hauptschalter, mit dem alle Fenster des Fahrzeugs angesteuert werden können. Wenn der Start-/Stopp-Knopf auf ACC oder AUS gestellt wurde, können die elektrischen Fensterheber noch etwa 3 Sekunden lang bedient werden. Wenn jedoch die Vordertüren geöffnet werden, können die elektrischen Fensterheber auch innerhalb der ersten 3 Minuten nicht bedient werden.

### Fenster öffnen und schließen

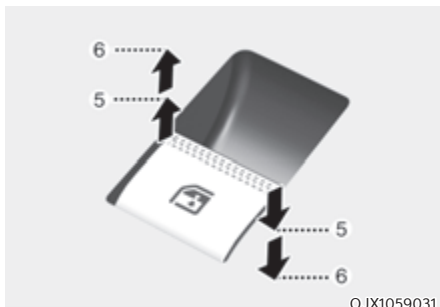

Öffnen:

Drücken Sie den Fensterschalter in die erste Rastposition (5). Lassen Sie den Schalter los, wenn das Fenster gestoppt werden soll.

Schließen:

Ziehen Sie den Fensterschalter in die erste Rastposition (5). Lassen Sie den Fensterschalter los, wenn das Fenster gestoppt werden soll.

### Fensterheber mit Komfortöffnung/-schließung

Wenn Sie die Schaltertaste kurzzeitig bis in die zweite Rastung (6) niederdrücken oder ziehen, öffnet oder schließt sich das Fenster vollständig, auch wenn Sie den Schalter wieder loslassen. Um das Fenster in der gewünschten Position zu stoppen, ziehen Sie den Schalter nach oben oder drücken ihn nach unten und lassen ihn dann los.

### Elektrische Fensterheber zurücksetzen

Wenn die Fensterheber nicht einwandfrei funktionieren, muss wie folgt ein Reset der Fensterheberautomatik durchgeführt werden:

1. Drücken Sie den Start-/Stopp-Knopf in die Position EIN.
2. Schließen Sie das Fenster und halten Sie den Fensterheberschalter danach noch mindestens eine Sekunde lang gezogen.

Wenn die Fensterheber nach dem Zurücksetzen nicht einwandfrei funktionieren, empfehlen wir, das System von einem von einem Vertragshändler für Markenprodukte von Genesis prüfen zu lassen.

### Automatisches Zurückfahren

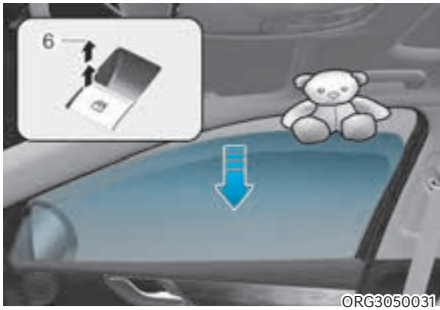

Wenn ein Fenster ein Hindernis erkennt, während es automatisch schließt, stoppt es und senkt sich um etwa 30 cm (12 in), damit das Objekt entfernt werden kann.

Wenn der Fensterheber den Widerstand erkennt und der Fensterheberschalter dauerhaft nach oben gezogen wird, wird die Aufwärtsbewegung gestoppt; danach senkt sich das Fenster um etwa 2,5 cm (1 in).

Wenn der Fensterheberschalter innerhalb von 5 Sekunden nach der automatischen Absenkung der Fensterscheibe durch den Klemmschutz wieder dauerhaft nach oben gezogen wird, ist die Klemmschutzfunktion aufgehoben.

### **i** Informationen

Die automatische Umkehrfunktion ist nur dann aktiv, wenn die Funktion „Komfortschließen“ benutzt wird (Schalter bis zur zweiten Raststufe nach oben ziehen).

### **!** WARNUNG

Achten Sie darauf, dass keine Körperteile oder Gegenstände im Fenster eingeklemmt werden können, damit es nicht zu Verletzungen oder Fahrzeugschäden kommt.

**Gegenstände mit einem Durchmesser von weniger als 4 mm (0,16 Zoll), die zwischen Fensterscheibe und Türrahmen eingeklemmt sind, werden nicht von der Klemmschutzfunktion erkannt, sodass der Fensterheber nicht anhält und die Richtung nicht umkehrt.**

## Fensterheber-Sperrschalter



Der Fahrer kann die Fensterheberschalter der hinteren Türen deaktivieren, indem er den Fensterheber-Sperrschalter drückt.

Wenn die Fensterheber-Sperrtaste gedrückt ist:

- Mit dem Fensterheberschalter für die hinteren Sitze lassen sich die elektrischen Fensterheber hinten nicht betätigen.
- Beachten Sie, dass der Beifahrer-Fensterheberschalter weiterhin funktioniert und dass der Fahrer über die Hauptsteuerung weiterhin alle elektrischen Fensterheber bedienen kann.

## **WARNUNG**

Erlauben Sie es Kindern nicht, mit den Fensterhebern zu spielen. Lassen Sie den Fensterheber-Sperrschalter in der Fahrertür in der Stellung **LOCK**. Die unbeabsichtigte Betätigung eines Fensterhebers durch ein Kind kann zu schweren Verletzungen oder zum Tode führen.

## **HINWEIS**

- Um eine Beschädigung des elektrischen Fensterhebers zu vermeiden, öffnen und schließen Sie nicht mehr als zwei Fenster gleichzeitig. Dies verlängert die Lebensdauer der entsprechenden Sicherung.
- Versuchen Sie niemals, den Fensterheberschalter der Hauptsteuerung in der Fahrertür und den Fensterheberschalter in der betreffenden Tür gleichzeitig in unterschiedliche Richtungen zu betätigen. Das betreffende Fenster bleibt in diesem Fall stehen und kann nicht mehr geöffnet oder geschlossen werden.

## Öffnen/Schließen der Fenster mit der Fernbedienung (ausstattungsabhängig)

■ Typ A



ORG3EV051219L

■ Typ B



ORG3EV051220L

■ Typ C



ORG3EV051221L

Sie können die Fensterbewegung auch bei ausgeschaltetem Fahrzeug steuern, indem Sie die Türverriegelungstaste (1) oder die Türentriegelungstaste (2) drücken.

- Drücken Sie die Türverriegelungstaste länger als 3 Sekunden. Die Türen werden verriegelt und die Fenster geschlossen, solange Sie die Türverriegelungstaste drücken.
- Drücken Sie die Türentriegelungstaste länger als 3 Sekunden. Die Türen werden entriegelt und die Fenster geöffnet, solange Sie den Türentriegelungsknopf drücken.

### Informationen

- Die ferngesteuerte Fensteröffnungs-/schließfunktion kann abrupt stoppen, wenn Sie sich während der Ausführung von Ihrem Fahrzeug entfernen. Bleiben Sie in unmittelbarer Nähe Ihres Fahrzeugs, während Sie die Fensterbewegung überwachen.
- Eines der Fenster kann anhalten, wenn die Fensterbewegung durch eine bestimmte Kraft unterbrochen wird. Die anderen Fenster funktionieren jedoch weiterhin. Stellen Sie sicher, dass alle Fenster geschlossen sind.
- Beachten Sie, dass sich die Türen entriegeln, wenn die Fenster über den ferngesteuerten Fensteröffner/-schließer geöffnet werden.

### WARNUNG

Vergewissern Sie sich jedes Mal vor dem ferngesteuerten Schließen eines Fensters, dass sich weder Arme, Hände, ein Kopf oder andere Gegenstände im Gefahrenbereich der Fensterscheibe befinden.

## PANORAMA-SONNENDACH (AUSSTATTUNGSABHÄNGIG)

Wenn Ihr Fahrzeug mit einem Schiebedach ausgestattet ist, können Sie das Schiebedach über den Schiebedachscharter in der Dachkonsole aufstellen oder aufschieben.



Das Schiebedach kann nur betätigt werden, wenn der Start-/Stopp-Knopf in der Position EIN oder START steht.

Wenn der Start-/Stopp-Knopf auf ACC oder AUS gestellt wurde, können die elektrischen Fensterheber noch etwa 3 Minuten lang bedient werden. Wenn die Vordertür geöffnet ist, kann das Schiebedach selbst innerhalb von 3 Minuten nicht bedient werden.



### WARNUNG

- Verstellen Sie niemals das Schiebedach oder die Sonnenblende, wenn das Fahrzeug in Bewegung ist. Sie könnten die Kontrolle über das Fahrzeug verlieren und Verletzungen oder Sachschäden verursachen.
- Lassen Sie den Motor nicht laufen und den Schlüssel nicht im Fahrzeug stecken, wenn sich dort Kinder unbeaufsichtigt befinden. Unbeaufsichtigte Kinder könnten das Schiebedach betätigen und sich oder andere dabei schwer verletzen.
- Setzen Sie sich nicht oben auf das Fahrzeug. Dies kann zu Verletzungen oder Fahrzeugschäden führen.

### HINWEIS

Betätigen Sie das Schiebedach nicht, wenn Dachträger auf dem Fahrzeug montiert sind oder sich Gepäck auf dem Dach befindet.

## Elektrische Sonnenblende

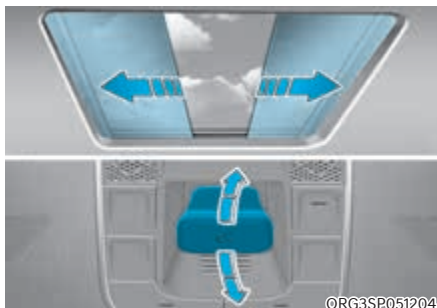

Verwenden Sie die elektrische Sonnenblende, um direkte Sonneneinstrahlung durch das Schiebedachglas zu vermeiden.

- Drücken Sie den Schiebedachscharter nach hinten in die erste Raststellung: Die elektrische Sonnenblende wird automatisch geöffnet.
- Drücken Sie den Schiebedachscharter nach vorn in die erste Raststellung: Die elektrische Sonnenblende wird automatisch geschlossen. Bei geöffnetem Schiebedachglas wird das Glas jedoch zunächst geschlossen.

Um die elektrische Sonnenblende an einem beliebigen Punkt zu stoppen, drücken Sie den Schiebedachscharter in eine beliebige Richtung.

### HINWEIS

Ziehen oder drücken Sie die elektrische Sonnenblende nicht mit der Hand, da dadurch die Sonnenblende beschädigt werden kann oder es zu einer Fehlfunktion kommt.



### Informationen

Faltenbildung in der elektrischen Sonnenblende ist aufgrund der Materialeigenschaften normal.



### Ausstellen/schließen



- Wenn Sie den Schiebedachschalter nach oben drücken, stellt sich das Schiebedachglas auf. Bei geschlossener Sonnenblende öffnet sich zunächst die Sonnenblende.
- Drücken Sie den Schiebedachschalter nach oben oder nach vorne, wenn das Schiebedachglas gekippt ist: Das Schiebedachglas schließt sich automatisch.

Um die Schiebedachbewegung an einem beliebigen Punkt zu stoppen, drücken Sie den Schiebedachhebel in eine beliebige Richtung.

### Aufschieben/schließen



- Drücken Sie den Schiebedachschalter nach hinten in die erste Raststellung: Das Schiebedachglas öffnet sich. Bei geschlossener elektrischer Sonnenblende öffnet sich zunächst die Sonnenblende.  
Drücken Sie den Schiebedachschalter nach vorne in die erste Raststellung: Das Schiebedachglas schließt sich. Wenn das Glas des Schiebedachs jedoch geschlossen ist, schließt sich die elektrische Sonnenblende.
- Drücken Sie den Schiebedachschalter nach vorne oder hinten in die zweite Raststellung. Die elektrische Sonnenblende und das Schiebedachglas werden automatisch betätigt (Auto-Schiebe-Modus).

Um die Schiebedachbewegung an einem beliebigen Punkt zu stoppen, drücken Sie den Schiebedachhebel in eine beliebige Richtung.

## Automatisch umkehren

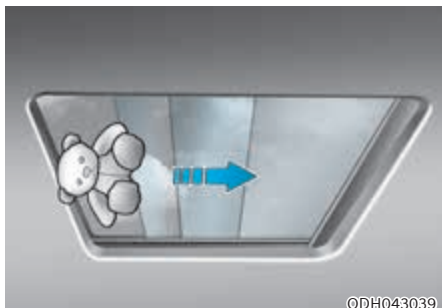

Wenn die elektrische Sonnenblende oder das Schiebedachglas beim automatischen Schließen ein Hindernis erkennt, wird die Bewegungsrichtung umgekehrt und dann angehalten.

Die Klemmschutzfunktion funktioniert möglicherweise nicht, wenn ein dünnes oder weiches Objekt zwischen der elektrischen Sonnenblende bzw. dem Schiebedachglas und dem Schiebedachrahmen eingeklemmt ist.



### WARNUNG

- Stellen Sie sicher, dass Köpfe, Hände, Arme oder andere Körperteile oder Gegenstände nicht im Weg sind, wenn Sie das Schiebedach betätigen. Körperteile oder Gegenstände können eingeklemmt werden und Verletzungen oder Schäden verursachen.
- Testen Sie niemals absichtlich die automatische Umkehrfunktion mit Körperteilen. Die elektrische Sonnenblende bzw. das Schiebedachglas kann zwar die Richtung umkehren, es besteht aber dennoch Verletzungsgefahr.

### HINWEIS

- Drücken Sie den Hebel des Schiebedachs nicht weiter, wenn das Schiebedach schon voll geöffnet, geschlossen oder gekippt ist. Es können Schäden am Schiebedachmotor auftreten.
- Fortgesetzter Betrieb wie Auf-/Zuschieben, Auf-/Zukippen, usw. kann zu einer Fehlfunktion des Motors oder des Sonnenblendensystems führen.
- Entfernen Sie regelmäßig Schmutzablagerungen auf der Schiebedachführung.
- Schmutzablagerungen zwischen dem Schiebedach und dem Dachblech können Geräusche verursachen. Öffnen Sie das Schiebedach und entfernen Sie den Staub regelmäßig mit einem sauberen Tuch.
- Versuchen Sie nicht bei Frost, ein vereistes oder mit Schnee bedecktes Schiebedach zu öffnen. Das Schiebedach funktioniert eventuell nicht einwandfrei und kann brechen, wenn es gewaltsam geöffnet wird.
- Direkt nach einem Regenschauer oder nach dem Waschen des Fahrzeugs das Schiebedachglas nicht öffnen. Durch das Wasser kann der Fahrzeuginnenraum nass werden.
- Lassen Sie beim Fahren kein Gepäck aus dem Schiebedach ragen. Bei plötzlichem Bremsen kann es zu Schäden am Fahrzeug kommen.



### WARNUNG

Halten Sie Kopf, Arme, andere Körperteile oder Gegenstände während der Fahrt nicht aus dem Schiebedach. Bei plötzlichem Bremsen kann es zu Verletzungen kommen.

### Zurücksetzen des Schiebedachs



In einigen Fällen kann ein Zurücksetzen des Schiebedachs erforderlich sein. Ein Zurücksetzen des Schiebedachs kann in folgenden Fällen erforderlich sein:

- Wenn die 12V-Batterie abgeklemmt oder entladen ist.
- Wenn die Schiebedach-Sicherung ersetzt wird.
- Wenn die AUTO-AUF/ZU-Tasten des Schiebedachs nicht richtig funktionieren.

Zurücksetzen des Schiebedachs:

1. Es wird empfohlen, das Schiebedach bei laufendem Fahrzeugmotor zurückzusetzen. Starten Sie das Fahrzeug in Position P (Parkstufe).
2. Stellen Sie sicher, dass die elektrische Sonnenblende und das Schiebedach vollständig geschlossen sind. Wenn die elektrische Sonnenblende und das Schiebedachglas geöffnet sind, drücken Sie den Schalter nach vorn, bis die elektrische Sonnenblende und das Schiebedach vollständig geschlossen sind.
3. Lassen Sie den Schalter los, wenn die elektrische Sonnenblende und das Schiebedachglas vollständig geschlossen sind.
4. Drücken Sie den Schalter nach vorn, bis sich die elektrische Sonnenblende und das Schiebedachglas sich etwas bewegen. Lassen Sie den Schalter dann los.
5. Drücken und halten Sie den Schiebedachschalter erneut nach vorn, bis sich die elektrische Sonnenblende und das Schiebedach öffnen und schließen. Lassen Sie den Steuerschalter erst los, wenn der Vorgang abgeschlossen ist. Wenn Sie den Schalter während des Betriebs loslassen, beginnen Sie den Vorgang erneut ab Schritt 2.

### Informationen

**Wird das Schiebedach nicht zurückgesetzt, wenn die Fahrzeugbatterie abgeklemmt oder entladen oder die betreffende Sicherung gewechselt wurde, funktioniert das Schiebedach nicht einwandfrei.**

## Warnung beim Öffnen des Schiebedachs

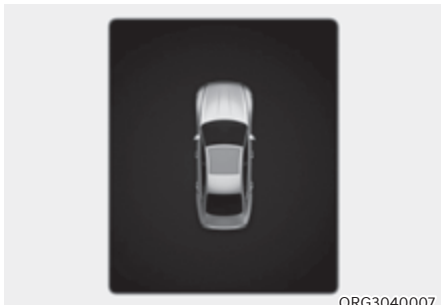

Wenn der Fahrer den Motor abstellt, obwohl das Schiebedach nicht vollständig geschlossen ist, ertönt einige Sekunden lang ein Warnsignal, und es erscheint eine Warnung zum geöffneten Schiebedach auf dem Display im Kombiinstrument.

Schließen Sie das Schiebedach sicher, wenn Sie Ihr Fahrzeug verlassen.



### **VORSICHT**

**Achten Sie darauf, dass das Schiebedach vollständig geschlossen ist, wenn Sie Ihr Fahrzeug unbeaufsichtigt zurücklassen.**

**Wenn das Schiebedach offen gelassen wird, können Regen oder Schnee den Innenraum des Fahrzeugs durchnässen. Wenn Sie das Schiebedach bei unbeaufsichtigtem Fahrzeug geöffnet lassen, laden Sie zu Diebstahl ein.**

## AUSSENAUSSTATTUNG

### Motorhaube

#### Motorhaube öffnen



1. Stellen Sie das Fahrzeug ab und ziehen Sie die Feststellbremse.
2. Ziehen Sie den Entriegelungshebel, um die Motorhaube zu entriegeln. Die Haube soll sich um ein kleines Stück anheben.

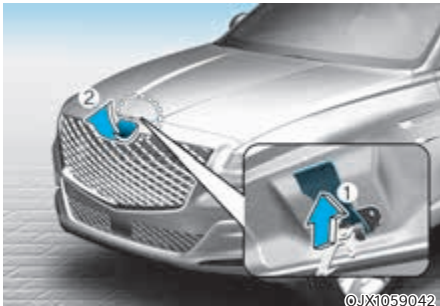

3. Stellen Sie sich vor das Fahrzeug, heben Sie die Motorhaube leicht an, drücken Sie den Entriegelungshebel der zweiten Verriegelungsstufe (1) unter der Mitte der Motorhaube nach hinten und heben Sie die Motorhaube (2) an.

Nachdem die Motorhaube halb angehoben wurde, hebt sie sich vollständig von selbst.

#### Motorhaube schließen

1. Prüfen Sie vor dem Schließen der Motorhaube den Motorraum. Achten Sie auf folgende Punkte:
  - Werkzeug oder andere lose Gegenstände sind aus dem Maschinenraum oder dem Motorraum entfernt.
  - Alle Handschuhe, Lappen oder anderes brennbares Material sind aus dem Motorraum entfernt.
  - Alle Einfülldeckel sitzen fest und sind korrekt montiert.
2. Senken Sie die Motorhaube halb ab (auf etwa 30 cm (12 in) Höhe über der geschlossenen Position) und drücken Sie sie nach unten, um sie sicher zu verriegeln. Vergewissern Sie sich dann, dass die Motorhaube sicher verschlossen ist. Wenn die Motorhaube ohne Weiteres angehoben werden kann, ist sie nicht richtig eingerastet. Öffnen Sie sie erneut und schließen Sie sie mit etwas mehr Kraftaufwand.

#### **WARNUNG**

- Vergewissern Sie sich vor dem Schließen der Motorhaube, dass sich keine Fremdkörper im Bereich der Motorhaubenöffnung befinden.
- Vergewissern Sie sich vor Fahrtantritt immer davon, dass die Motorhaube vollständig geschlossen ist. Vergewissern Sie sich, dass im Kombiinstrument keine Warnleuchte oder Warnmeldung wegen einer geöffneten Motorhaube aktiv ist. Fahren bei geöffneter Motorhaube kann zu einem Totalverlust der Sicht und zu einem Unfall führen.
- Fahren Sie das Fahrzeug nicht mit geöffneter Motorhaube, da die Sicht behindert wird, was zu einem Unfall führen kann. Außerdem kann die Motorhaube herunterfallen oder beschädigt werden.

## Nicht-elektrische Kofferraumklappe (ausstattungsabhängig)

### Öffnen des Kofferraums

1. Stellen Sie sicher, dass der Ganghebel des Fahrzeugs auf P (Parken) geschaltet ist und ziehen Sie die Feststellbremse an.

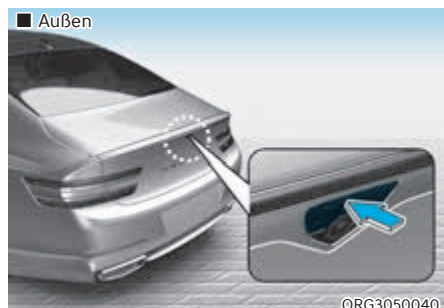

2. Führen Sie danach eine der folgenden Aktionen aus:
  - Halten Sie die Kofferraum-Öffnungstaste auf dem Smart-Key mindestens eine Sekunde lang gedrückt.
  - Drücken Sie die Öffnungstaste des Kofferraums, während Sie den Smart-Key bei sich tragen.



- Verwenden Sie die Taste für die elektrische Kofferraumklappe.
3. Heben Sie die Kofferraumklappe an.

### Kofferraum schließen

Klappen Sie die Kofferraumklappe herunter und drücken Sie diese nach unten, bis sie einrastet. Um sich zu vergewissern, dass der Kofferraumdeckel sicher verschlossen ist, versuchen Sie nach dem Schließen immer, ihn wieder hochzuklappen.

#### **WARNUNG**

Halten Sie die Kofferraumklappe während der Fahrt immer vollständig geschlossen. Wenn sie vollständig oder teilweise offen bleibt, können giftige Abgase in den Innenraum eindringen und zu schweren Erkrankungen oder zum Tod der Fahrzeuginsassen führen.

#### **Informationen**

Um Schäden an den Kofferraumhubzylindern und den angebrachten Beschlägen zu vermeiden, schließen Sie den Kofferraum immer vor dem Losfahren.

#### **HINWEIS**

Bei kalten und feuchten Wetterbedingungen kann es vorkommen, dass die Funktion des Schließ- und Verriegelungsmechanismus des Kofferraums durch Vereisung gestört wird.

#### **WARNUNG**

Ihr Fahrzeug sollte stets verriegelt sein und Schlüssel sollten außerhalb der Reichweite von Kindern aufbewahrt werden. Eltern sollten ihre Kinder über die Gefahren aufklären, die das Spielen im Kofferraum mit sich bringt.

### Kofferraumklappen-Notentriegelung



ORG3050045

Ihr Fahrzeug verfügt über einen Kofferraumklappen-Notentriegelungshebel, der sich im Innern des Kofferraums befindet. Wenn jemand versehentlich im Kofferraum eingesperrt wird, kann der Kofferraum geöffnet werden, indem man den Hebel in Pfeilrichtung bewegt und die Kofferraumklappe aufdrückt.



#### WARNUNG

- Sie und Ihre Mitfahrer müssen wissen, wo sich der Hebel für die Notentriegelung des Kofferraums in diesem Fahrzeug befindet und wie der Kofferraum zu öffnen ist, falls Sie versehentlich im Kofferraum eingeschlossen werden.
- Erlauben Sie NIEMALS Personen, sich im Kofferraum aufzuhalten. Wenn der Kofferraum teilweise oder ganz verriegelt ist und die Person nicht hinaus gelangen kann, kann es aufgrund mangelnder Belüftung, Abgasen und rascher Überhitzung oder durch kalte Witterungsbedingungen zu schweren Verletzungen oder zum Tode kommen. Der Kofferraum ist auch ein äußerst gefährlicher Bereich im Falle eines Unfalls, da er kein geschützter Insassenraum, sondern Teil der Knautschzone des Fahrzeugs ist.
- Ihr Fahrzeug sollte stets verriegelt sein und der Smart-Key sollte außerhalb der Reichweite von Kindern aufbewahrt werden. Eltern sollten ihre Kinder über die Gefahren, die das Spielen im Kofferraum mit sich bringt, aufklären.
- Verwenden Sie den Entriegelungshebel nur im Notfall.

5-46

### Kofferraumklappen-Entriegelungshebel



ORG3SP052046L

Wenn die Batterie entladen ist oder der Kofferraum manuell geöffnet werden muss:

1. Öffnen Sie die Abdeckung (1) in der Mitte der Rücksitzbank. Ziehen Sie den Hebel an der Rückseite der Abdeckung so weit es geht.

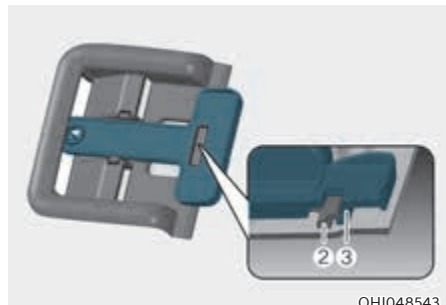

OH1048543

2. Wenn der Hebel (3) vollständig gezogen ist, befestigen Sie ihn an dem vorstehenden Teil (2).
3. Heben Sie die Kofferraumklappe per Hand an und öffnen Sie sie manuell.
4. Entfernen Sie den eingeführten Hebel, um den Kofferraum zu schließen.



#### WARNUNG

Achten Sie darauf, dass beim Öffnen oder Schließen des Kofferraums ein Mindestabstand im hinteren und oberen Bereich des Kofferraums vorhanden ist. Ist dies nicht der Fall, kann die Kofferraumklappe gegen umliegende Gegenstände (Wand, Decke, Fahrzeug, usw.) stoßen und das Fahrzeug beschädigen oder die Person in der Nähe verletzen.

## Elektrische Kofferraumklappe (ausstattungsabhängig)

### **Betriebsbedingungen für die elektrische Kofferraumklappe**

Die elektrische Kofferraumklappe wird aktiviert, wenn die Geschwindigkeit unter 3 km/h (1,8 mph) liegt.



### **WARNUNG**

- Lassen Sie Kinder und Tiere niemals unbeaufsichtigt in Ihrem Fahrzeug zurück. Kinder können die elektrische Kofferraumklappe bedienen. Dies kann zu Verletzungen, auch bei Dritten, führen und das Fahrzeug beschädigen.
  - Achten Sie darauf, dass sich keine Personen oder Gegenstände in der Nähe des Kofferraums befinden und dass genügend Platz um den Kofferraum herum ist, bevor Sie die elektrische Kofferraumklappe oder die intelligente Kofferraumklappe öffnen oder schließen. Bei Kontakt mit der Kofferraumklappe umgebende kann es zu schweren Verletzungen bzw. zu Beschädigungen am Fahrzeug und an Objekten (z. B. Mauern, Decken, Fahrzeugen, usw.) in der Umgebung kommen.
  - Achten Sie darauf, dass sich keine Menschen oder Objekte in der Nähe der Kofferraumklappe befinden, bevor Sie die Kofferraumklappe öffnen oder schließen. Warten Sie, bis die Heckklappe vollständig geöffnet und gestoppt ist, bevor Sie das Fahrzeug be- oder entladen.
  - Halten Sie die Kofferraumklappe während der Fahrt immer vollständig geschlossen. Wenn sie vollständig oder teilweise offen bleibt, können giftige Abgase in den Innenraum eindringen und zu schweren Erkrankungen oder zum Tod der Fahrzeuginsassen führen.
- HINWEIS**
- Öffnen oder schließen Sie die elektrische Kofferraumklappe nicht manuell. Dadurch kann die elektrische Kofferraumklappe beschädigt werden. Wenden Sie keine Gewalt an, wenn Sie die elektrische Kofferraumklappe beispielsweise aufgrund einer abgeklammten oder entladenen Batterie manuell öffnen oder schließen müssen.
  - Bedienen Sie die elektrische Kofferraumklappe nicht mehr als 10 Mal nacheinander, wenn der Motor nicht läuft. Verwenden Sie die elektrische Kofferraumklappe bei laufendem Motor, wenn die elektrische Kofferraumklappe wiederholt verwendet wird, um eine Entladung der Batterie zu vermeiden.
  - Die elektrische Kofferraumklappe niemals für längere Zeit geöffnet lassen. Dies kann zur Entladung der Batterie führen.
  - Ändern oder reparieren Sie die elektrische Kofferraumklappe nicht selbst. Dies muss von einem Vertragshändler für Markenprodukte von Genesis vorgenommen werden.
  - Unter den folgenden Bedingungen die elektrische Kofferraumklappe keinesfalls betätigen. Die elektrische Kofferraumklappe funktioniert möglicherweise nicht richtig.
    - Eine Seite des Fahrzeugs wird wegen einer Untersuchung oder eines Reifenwechsels angehoben.
    - Parken auf einer unebenen Straße bzw. an einem Hang, usw.
  - Schließen Sie die Kofferraumklappe vollständig und verriegeln Sie alle Türen und die Kofferraumklappe mit der zentralen Türverriegelungstaste, bevor Sie eine automatische Waschanlage benutzen.
  - Spritzen Sie kein Wasser mit Hochdruck direkt auf die äußere Taste zum Öffnen/Schließen der Kofferraumklappe. Die Kofferraumklappe kann sich unerwartet öffnen.



## **i** Informationen

- Bei kalter und feuchter Witterung kann es aufgrund von Vereisung passieren, dass die äußere Taste zum Öffnen der elektrischen Kofferraumklappe nicht einwandfrei funktioniert. Entfernen Sie in diesem Fall das Eis, bevor Sie die Taste zum Öffnen/Schließen der elektrischen Kofferraumklappe an der Außenseite oder die Taste zum Öffnen/Schließen der elektrischen Kofferraumklappe am Smart-Key oder am Armaturenbrett betätigen.
- Wenn Sie den Smart-Key in der Kofferraumklappe stecken lassen und die Kofferraumklappe schließen, ertönt etwa 5 Sekunden lang ein Warnton. Öffnen Sie in diesem Fall die Kofferraumklappe, indem Sie die Taste zum Öffnen der elektrischen Kofferraumklappe an der Außenseite der Kofferraumklappe drücken.
- Wenn sich Hindernisse wie Schnee auf der elektrischen Kofferraumklappe befinden, öffnet sie sich möglicherweise nicht automatisch. Beseitigen Sie das Hindernis und versuchen Sie erneut, sie zu öffnen.
- Seien Sie an einer Steigung vorsichtig, da die Kofferraumklappe beim Anhalten leicht nach unten fallen kann, bevor sie sich vollständig öffnet.

## **Bedienung der elektrischen Kofferraumklappe**

Taste zum Öffnen/Schließen der elektrischen Kofferraumklappe (Smart-Key)

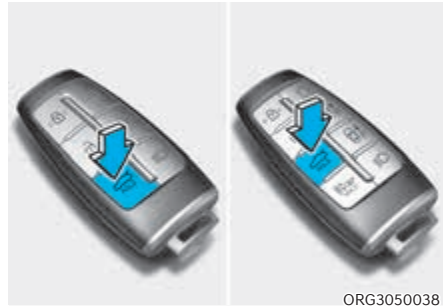

Bei geschlossener Kofferraumklappe die Taste zum Öffnen/Schließen der elektrischen Kofferraumklappe 1 Sekunde lang drücken. Die Kofferraumklappe öffnet mit einem Warnton.

Während sich die Kofferraumklappe öffnet, drücken Sie die Taste, um die Bewegung der elektrischen Kofferraumklappe zu stoppen.

### Taste zum Öffnen/Schließen der elektrischen Kofferraumklappe (Instrumententafel)



ORG3050039

Bei geschlossener Kofferraumklappe die Taste zum Öffnen/Schließen der elektrischen Kofferraumklappe 1 Sekunde lang drücken. Die elektrische Kofferraumklappe öffnet mit einem Warnton.

Während sich die Kofferraumklappe öffnet, drücken Sie die Taste, um die Bewegung der elektrischen Kofferraumklappe zu stoppen.

Wenn die elektrische Kofferraumklappe geöffnet ist, die Taste zum Öffnen/Schließen der Kofferraumklappe gedrückt halten, um die Kofferraumklappe zu schließen. Wenn Sie die Taste loslassen, während sich die Kofferraumklappe schließt, wird der Betrieb der elektrischen Kofferraumklappe mit einem Warnton 5 Sekunden lang unterbrochen.

### Taste zum Öffnen der elektrischen Kofferraumklappe (außer an der elektrischen Kofferraumklappe)

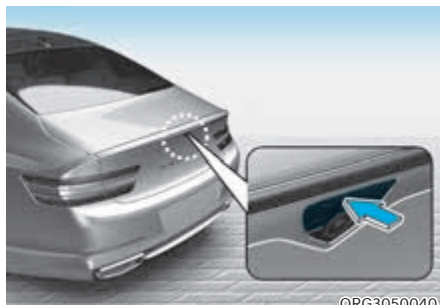

ORG3050040

Wenn die Kofferraumklappe geschlossen ist, drücken Sie die Taste zum Öffnen der elektrischen Kofferraumklappe, um die Kofferraumklappe zu öffnen.

Wenn das Fahrzeug verriegelt ist, drücken Sie die Taste zum Öffnen der elektrischen Kofferraumklappe, wenn Sie den Smart-Key bei sich haben.

Während sich die Kofferraumklappe öffnet, drücken Sie die Taste, um die Bewegung der elektrischen Kofferraumklappe zu stoppen.

### Taste zum Öffnen der elektrischen Kofferraumklappe (im Inneren der elektrischen Kofferraumklappe)



ORG3050041

Drücken Sie die Taste zum Schließen der Kofferraumklappe. Die elektrische Kofferraumklappe schließt mit einem Warnton.

Während sich die Kofferraumklappe schließt, drücken Sie die Taste, um die Bewegung der elektrischen Kofferraumklappe zu stoppen.

### Verriegelungstaste der elektrischen Kofferraumklappe (im Inneren der elektrischen Kofferraumklappe)



Drücken Sie die Taste zum Verriegeln der elektrischen Kofferraumklappe, während Sie den Smart-Key bei sich tragen. Die elektrische Kofferraumklappe schließt und verriegelt sich mit einem Warnton. Außerdem werden alle Türen verriegelt.

Die Kofferraumklappe wird geschlossen und verriegelt, und alle Türen werden nur verriegelt, wenn der Motor ausgeschaltet ist.

### Umschalten des elektrischen Kofferraums von manuell auf automatisch

Wenn Sie beim Öffnen der elektrischen Kofferraumklappe eine bestimmte Kraft per Hand ausüben, erkennt die elektrische Kofferraumklappe die Richtung und schließt oder öffnet sich automatisch.

- Die elektrische Kofferraumklappe öffnet sich vollständig, wenn die Kofferraumklappe angehoben wird.
- Die elektrische Kofferraumklappe schließt vollständig, wenn die Kofferraumklappe abgesenkt wird.

### **i** Informationen

Die elektrische Kofferraumklappe arbeitet möglicherweise nicht richtig, wenn der Kofferraum nicht weit genug geöffnet wird.

### Automatisches Zurückfahren

Wenn die elektrische Kofferraumklappe während des Betriebs ein Hindernis erkennt, wird die Kofferraumklappe angehalten oder vollständig geöffnet. Die Umkehrautomatik funktioniert unter Umständen nicht ordnungsgemäß oder kann unter den folgenden Umständen unerwartet funktionieren:

- Die Rückstellautomatik kann den Widerstand möglicherweise nicht erkennen, wenn der erkannte Widerstand unter einem bestimmten Wert liegt oder wenn die Kofferraumklappe fast vollständig geschlossen ist und sich in der Verriegelungsposition befindet.
- Die automatische Umkehrfunktion kann ausgelöst werden, wenn ein starker Aufprall erfolgt und keine Hindernisse vorhanden sind.



### WARNUNG

**Halten Sie nie absichtlich einen Gegenstand oder ein Körperteil in den Weg der elektrischen Kofferraumklappe, um zu prüfen, ob der Klemmschutz funktioniert. Es kann zu schweren Verletzungen bzw. zu Beschädigungen am Fahrzeug und an Objekten kommen.**



### Informationen

**Die elektrische Kofferraumklappe funktioniert möglicherweise nicht mehr, wenn die automatische Rückfahrfunktion mehr als zweimal betätigt wird, während die Kofferraumklappe geöffnet oder geschlossen werden soll. Öffnen oder schließen Sie in diesem Fall die Kofferraumklappe vorsichtig von Hand und versuchen Sie dann, nach 30 Sekunden, die elektrische Kofferraumklappe erneut automatisch zu betätigen.**

## Einstellungen der elektrischen Kofferraumklappe

### Öffnungshöhe der elektrischen Kofferraumklappe

Zur Auswahl der Öffnungshöhe der elektrischen Kofferraumklappe wählen Sie am Infotainmentsystem „Einrichtung → Fahrzeugeinstellungen → Tür/ Kofferraumklappe → Höhe der elektrischen Heckklappe“.

Das Infotainmentsystem kann sich nach Updates ändern. Ausführliche Informationen zu den Systemeinstellungen finden Sie im Web-Handbuch des Infotainmentsystems.

### Kofferraumklappen-Steuertaste

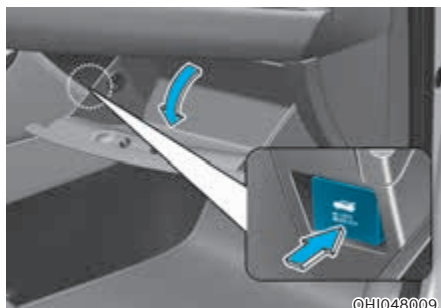

Wenn sich die Kofferraumklappen-Steuertaste in der Stellung UNLOCK (Taste nicht gedrückt) befindet, kann der Kofferraum mit der Taste zum Öffnen oder Schließen des elektrischen Kofferraums bedient werden.

Wenn sich die Kofferraumklappen-Steuertaste in der Stellung LOCK befindet (Taste gedrückt), kann die elektrische Kofferraumklappe mithilfe des Kofferraumentriegelungshebels geöffnet werden.

Die intelligente Kofferraumklappe ist gesperrt, wenn sich die Kofferraumklappen-Steuertaste in der Stellung LOCK befindet.

## ⚠️ WARNUNG

Achten Sie stets darauf, dass sich Gesicht, Hände, Arme und Körperteile nicht im Bereich der elektrischen Kofferraumklappe befinden. Selbst, wenn sich die Kofferraumklappen-Steuertaste in der Stellung LOCK befindet (Taste gedrückt), wird die Kofferraumklappe mit mechanischer Kraft nach oben bewegt, sobald sie mehr als 10 Grad aus der vollständig geschlossenen Stellung heraus geöffnet wird. Außerdem wird die Kofferraumklappe, wenn sie manuell bis in die sekundäre Raststellung geschlossen wird, elektrisch in die vollständig eingerastete Stellung bewegt.

## ⚠️ VORSICHT

- Sorgen Sie dafür, dass die Kofferraumklappen-Steuertaste immer in der Stellung LOCK steht (Taste gedrückt), wenn sie nicht verwendet wird. Die unbeabsichtigte Betätigung kann zu schweren und tödlichen Verletzungen führen.
- Lassen Sie keine Wertsachen im Kofferraum liegen. Auch wenn sich die Kofferraumklappen-Steuertaste in der Stellung LOCK befindet (Taste gedrückt), kann die elektrische Kofferraumklappe mithilfe des Kofferraumklappen-Entriegelungshebels geöffnet werden.

## i Informationen

Schließen Sie den Kofferraum und sorgen Sie dafür, dass die Kofferraumklappen-Steuertaste in der Stellung LOCK steht, bevor Sie in eine automatische Waschanlage einfahren.

### Zurücksetzen der elektrischen Kofferraumklappe

In einigen Fällen kann ein Zurücksetzen der elektrischen Kofferraumklappe erforderlich sein. Ein Zurücksetzen der elektrischen Kofferraumklappe kann in folgenden Fällen erforderlich sein:

- Wenn die 12-Volt-Batterie wieder aufgeladen wird
- Wenn die 12-V-Batterie nach Ausbau oder Austausch neu installiert wird.
- Wenn die zugehörige Sicherung nach Ausbau oder Austausch neu installiert wird.
  1. Stellen Sie das Getriebe bei aus- oder eingeschaltetem Motor auf P (Parken).
  2. Während die innere Taste zum Schließen der elektrischen Kofferraumklappe gedrückt wird, gleichzeitig die äußere Taste zum Öffnen der elektrischen Kofferraumklappe mehr als 3 Sekunden lang drücken. Es ertönt ein akustisches Signal.
  3. Schließen Sie die Kofferraumklappe langsam von Hand.
  4. Drücken Sie die äußere Taste zum Öffnen der elektrischen Kofferraumklappe. Die Kofferraumklappe öffnet mit einem Warnton.

Warten Sie, bis die Kofferraumklappe vollständig geöffnet ist, um die Rückstellung abzuschließen. Wenn die Kofferraumklappe stoppt, bevor sie vollständig geöffnet ist, kann die Rückstellung nicht abgeschlossen werden.

### **i** Informationen

**Wenn die elektrische Kofferraumklappe nach dem oben beschriebenen Verfahren nicht einwandfrei funktioniert, empfehlen wir, dass Sie das System von einem Genesis-Vertragshändler überprüfen lassen.**

### Kofferraumklappen-Notentriegelung

- **Im Kofferraum**



Ihr Fahrzeug verfügt über einen Kofferraumklappen-Notentriegelungshebel, der sich im Innern des Kofferraums befindet. Wenn jemand versehentlich im Kofferraum eingesperrt wird, kann der Kofferraum geöffnet werden, indem man den Hebel in Pfeilrichtung bewegt und die Kofferraumklappe aufdrückt.

- **Im Fahrzeug**

Gehen Sie wie folgt vor, um die Kofferraumklappe manuell zu öffnen, wenn die Batterie entladen ist oder wenn ein Problem mit dem Fahrzeug vorliegt:



1. Öffnen Sie die Durchgangsabdeckung (1) in der Mitte der Rücksitzbank.
2. Ziehen Sie den Entriegelungshebel der Kofferraumklappe, der sich hinter der linken Seite der Durchgangsabdeckung befindet, ganz nach hinten.

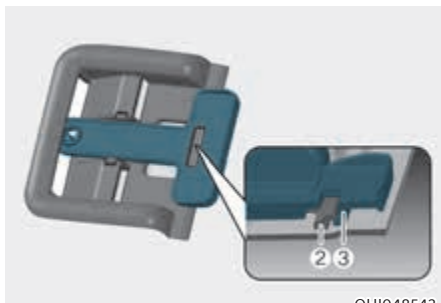

OHIO48543

3. Wenn der Hebel (3) vollständig gezogen ist, befestigen Sie ihn an dem vorstehenden Teil (2).
4. Heben Sie die Kofferraumklappe per Hand an und öffnen Sie sie manuell.
5. Stellen Sie den Handhebel für die Kofferraumentriegelung wieder in die Ausgangsposition, da sich die Kofferraumklappe sonst nicht schließen lässt.



### WARNUNG

- Sie und Ihre Mitfahrer müssen wissen, wo sich der Hebel für die Notentriegelung des Kofferraums in diesem Fahrzeug befindet und wie der Kofferraum zu öffnen ist, falls Sie versehentlich im Kofferraum eingeschlossen werden.
- Erlauben Sie NIEMALS Personen, sich im Kofferraum aufzuhalten.
- Verwenden Sie den Entriegelungshebel nur im Notfall.

## Intelligente Kofferraumdeckelfunktion (ausstattungsabhängig)

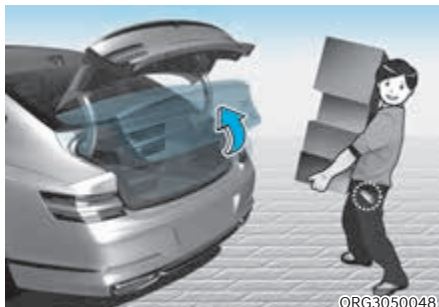

ORG3050048

Wenn das Fahrzeug mit einer intelligenten Kofferraumklappe ausgestattet ist, kann die Kofferraumklappe berührungslos mit dem intelligenten Kofferraumklappensystem geöffnet werden.

### Bedienung der intelligenten Kofferraumklappe

Das berührungslose intelligente Kofferraumklappensystem kann automatisch geöffnet werden, wenn folgende Bedingungen erfüllt sind:

- Die Option Intelligente Kofferraumklappe ist im Einstellungsmenü auf dem Display des Infotainmentsystems aktiviert.
- Die intelligente Kofferraumklappe wird 15 Sekunden nach dem Schließen und Verriegeln aller Türen aktiviert und ist dann bereit.
- Die Intelligente Kofferraumklappe öffnet sich, wenn im Bereich hinter dem Fahrzeug für 3 Sekunden der Smart-Key erkannt wird.

## **i** Informationen

Die intelligente Kofferraumklappe funktioniert NICHT, wenn:

- Eine Tür ist geöffnet oder alle Türen sind geschlossen, aber nicht verriegelt.
- Der Smart-Key innerhalb von 15 Sekunden nach dem Schließen und Verriegeln der Türen erkannt wird.
- Bei Fahrzeugen mit beleuchteten Außen-Türgriffen, wenn der Smart-Key innerhalb von 15 Sekunden nach dem Schließen und Verriegeln der Türen oder erkannt wird oder sich maximal 1,5 m (60 Zoll) von den vorderen Türgriffen entfernt befindet.
- Der Smart-Key befindet sich im Fahrzeug.

### 1. Einstellungen

Vor Verwendung der intelligenten Kofferraumklappe muss sie im Einstellungsmenü auf dem Display des Infotainmentsystems aktiviert werden. Wählen Sie:

- Setup → Fahrzeugeinstellungen → Tür/Kofferraumklappe → Intelligente Kofferraumklappe

**Um detaillierte Informationen zu erhalten, scannen Sie den QR-Code in der separat bereitgestellten Kurzanleitung.**

### 2. Erkennen und warnen

Der Erkennungsbereich der intelligenten Kofferraumklappe reicht etwa 50-100 cm (20-40 in) hinter das Fahrzeug. Wenn Sie sich im Erkennungsbereich befinden und den Smart-Key bei sich tragen, blinken die Warnblinker, und ein akustisches Signal weist Sie darauf hin, dass sich die intelligente Heckklappe öffnet.

## **i** Informationen

Nähern Sie sich nicht dem Erkennungsbereich, wenn Sie die Kofferraumklappe nicht öffnen wollen. Wenn Sie versehentlich in den Erkennungsbereich getreten sind und die Warnleuchten und akustischen Signale bereits ausgelöst wurden, verlassen Sie den Erkennungsbereich mit dem Smart-Key. Die Kofferraumklappe bleibt geschlossen.

### 3. Automatisches Öffnen

Sobald die Warnblinker blinken und das akustische Signal 6 Mal ertönt, öffnet sich die intelligente Kofferraumklappe.

## **Intelligente Kofferraumklappe deaktivieren**

### ■ Typ A



ORG3050200L

### ■ Typ B



ORG3050098L

### ■ Typ C



ORG3050231L

1. Türverriegelung
2. Türentriegelung
3. Kofferraum öffnen/schließen



Wenn Sie während der Erkennungs- und Alarmphase eine Taste auf dem Smart-Key drücken, wird die intelligente Kofferraumklappenfunktion deaktiviert.

Sie müssen wissen, wie Sie die intelligente Kofferraumklappenfunktion in Notfällen deaktivieren.

### **i** Informationen

- Wenn Sie die Türriegelungstaste (2) drücken, wird die intelligente Kofferraumklappenfunktion vorübergehend deaktiviert. Wenn Sie jedoch innerhalb von 30 Sekunden keine Tür öffnen, wird die intelligente Kofferraumklappenfunktion wieder aktiviert.
- Wenn Sie die Taste zum Öffnen des Kofferraums (3) länger als 1 Sekunde drücken, öffnet sich der Kofferraum.
- Die Funktion der intelligenten Kofferraumklappe wird auch dann aktiviert, wenn Sie die Türschlosstaste (1) oder die Taste zum Öffnen/Schließen der Kofferraumklappe (3) auf dem Smart-Key drücken, sofern sich der Smart-Key nicht bereits in der Erkennungs- und Alarmierungsphase befindet.
- Falls Sie die intelligente Kofferraumklappenfunktion durch Drücken der Smart-Key-Taste deaktiviert und eine Tür geöffnet haben, können Sie die intelligente Kofferraumklappenfunktion durch Schließen und Verriegeln aller Türen erneut aktivieren.

### **Erkennungsbereich**



- Der Erkennungsbereich der intelligenten Kofferraumklappe reicht etwa 50-100 cm (20-40 in) hinter das Fahrzeug. Wenn Sie sich im Erkennungsbereich befinden und den Smart-Key bei sich tragen, blinken die Warnblinker, und ein akustisches Signal weist Sie etwa 3 Sekunden lang darauf hin, dass sich die intelligente Heckklappe öffnet.
- Die Warnung stoppt, sobald der Smart-Key innerhalb der 3 Sekunden aus dem Erfassungsbereich entfernt wird.

### **i** Informationen

- Die intelligente Kofferraumklappenfunktion funktioniert möglicherweise nicht richtig, wenn eine der folgenden Situationen eintritt:
  - Der Smart-Key befindet sich in der Nähe eines Funksenders, wie eines Radiosenders oder Flughafens, der den normalen Betrieb der Fernbedienung stören kann.
  - Der Smart-Key befindet sich in der Nähe eines Funksprechgeräts oder Mobiltelefons.
  - Der Smart-Key eines anderen Fahrzeugs wird nahe an Ihrem Fahrzeug betätigt.
- Der Erkennungsbereich der intelligenten Kofferraumklappe kann sich in den folgenden Situationen ändern:
  - Das Fahrzeug an einer Steigung
  - oder einem Gefälle geparkt ist.
  - Eine Seite des Fahrzeugs gegenüber der anderen Seite angehoben oder abgesenkt wird.



## Tankklappe

### Öffnen der Tankklappe

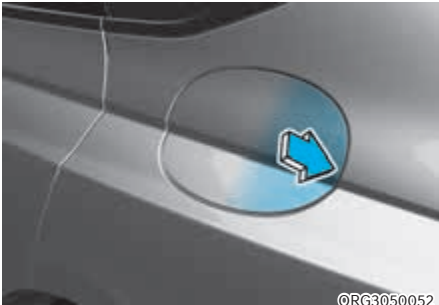

1. Schalten Sie den Motor aus.
2. Stellen Sie sicher, dass die Fahrertür entriegelt ist.
3. Drücken Sie die Tankklappe in die Nähe der 3-Uhr-Position.

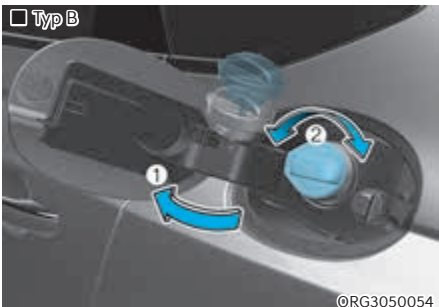
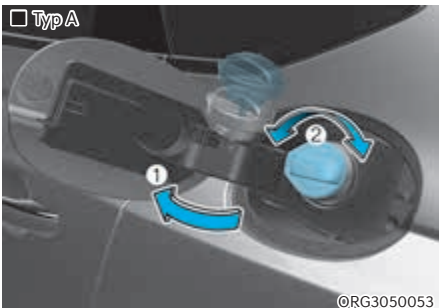

4. Ziehen Sie die Tankklappe (1) nach außen, um an den Tankdeckel zu gelangen.

5. Um den Tankdeckel (2) abzunehmen, drehen Sie ihn gegen den Uhrzeigersinn. hören Sie ein zischendes Geräusch, weil sich der Druck im Tank ausgleicht.
6. Hängen Sie den Deckel in die Tankklappe ein.

### **i** Informationen

Informationen zur Harnstofflösung für Fahrzeuge mit Dieselmotor finden Sie in Kapitel 9, Abschnitt „Selektive katalytische Reduktion (SCR)“.

### **i** Informationen

Wenn sich die Tankklappe wegen Vereisung nicht öffnet, klopfen oder drücken Sie leicht gegen die Tankklappe, um das Eis zu lösen und sie zu öffnen. Hebeln Sie die Klappe nicht auf. Sprühen Sie ggf. mit zugelassener Enteiseflüssigkeit um die Klappe herum (kein Frostschutzmittel für den Kühler) oder fahren Sie das Fahrzeug an einen warmen Ort, damit das Eis abtauen kann.

### Schließen der Tankklappe

1. Zum Anbringen des Tankdeckels drehen Sie ihn im Uhrzeigersinn, bis ein Klicken zu hören ist.
2. Schließen Sie die Tankklappe, und lassen Sie diese sicher einrasten.

### **i** Informationen

Die Tankklappe schließt nicht, wenn die Fahrertür verriegelt ist. Wenn Sie die Fahrertür beim Tanken verriegeln, entriegeln Sie diese vor dem Schließen der Tankklappe.



## WARNUNG

Kraftstoff ist leicht entzündlich und explosiv. Die Nichtbeachtung dieser Richtlinien kann zu **SCHWEREN VERLETZUNGEN** oder **TOD** führen:

- Lesen und beachten Sie alle an der Tankstelle aushängenden Warnhinweise.
- Machen Sie sich vor dem Betanken mit der Kraftstoffnotabschaltung der Tankstelle vertraut.
- Fassen Sie die Zapfpistole erst an, nachdem Sie in sicherem Abstand vom Tankeinfüllstutzen und von der Zapfsäule mit der nackten Hand einen metallenen Gegenstand am Fahrzeug berührt haben, um eine eventuelle gefährliche statische Aufladung Ihrer Person abzuleiten.
- Benutzen Sie beim Betanken eines Fahrzeugs keine Mobiltelefone. Elektrischer Strom bzw. Störungen der Elektronik durch Mobiletelefone könnten Kraftstoffdämpfe entzünden und einen Brand verursachen.
- Steigen Sie nicht wieder in das Fahrzeug ein, nachdem Sie mit dem Auftanken begonnen haben. Sie können dadurch statische elektrische Aufladungen aufbauen, wenn Sie Gegenstände oder Gewebe berühren, daran reiben oder gegen diese rutschen. Eine statische Entladung kann Kraftstoffdämpfe entzünden und einen Brand verursachen. Wenn Sie während des Tankens doch wieder in das Fahrzeug steigen müssen, berühren Sie danach erneut einen Metallgegenstand am Fahrzeug in sicherer Entfernung vom Tankeinfüllstutzen und von der Zapfpistole, um eine eventuelle gefährliche statische Aufladung zu beseitigen.
- Wenn Sie Kraftstoff aus einem zugelassenen Reservekanister einfüllen wollen, stellen Sie sicher, dass Sie den Kanister vor dem Betanken auf die Erde stellen. Eine statische Entladung des Kanisters kann Kraftstoffdämpfe entzünden und einen Brand verursachen. Während des Betankens müssen Sie mit der bloßen Hand das Fahrzeug bis zum Ende des Tankvorgangs weiter berühren.
- Verwenden Sie nur zugelassene Kunststoffkanister, die zur Befüllung mit Kraftstoff vorgesehen sind.
- Bringen Sie beim Auftanken immer den Schalthebel in die Position P (Parkstellung), ziehen Sie die Feststellbremse an und drücken Sie den Start-/Stopp-Knopf in die Position AUS. Funken von elektrischen Motorbauteilen könnten Kraftstoffdämpfe entzünden und ein Feuer verursachen.
- ZÜNDEN SIE KEINE Streichhölzer oder Feuerzeuge an und RAUCHEN SIE NICHT. Lassen Sie auf einem Tankstellengelände und besonders beim Tanken keine brennenden Zigaretten in Ihrem Fahrzeug zurück.
- Überfüllen Sie den Kraftstofftank nicht, damit kein Kraftstoff verschüttet wird.
- Sollte beim Tanken ein Brand ausbrechen, entfernen Sie sich von dem Fahrzeug, informieren Sie sofort das Tankstellenpersonal und rufen Sie danach die Feuerwehr. Befolgen Sie deren Sicherheitsanweisungen.
- Wenn unter Druck stehender Kraftstoff aus dem Tank austritt, kann er auf Ihre Kleidung und Haut gelangen und somit das Risiko erhöhen, dass ein Brand ausbricht und Verbrennungen entstehen. Schrauben Sie den Tankdeckel immer vorsichtig und langsam ab. Wenn Kraftstoff unter Überdruck unter dem Tankdeckel austritt oder Sie ein zischendes Geräusch hören, warten Sie, bis dieser Zustand beendet ist, bevor Sie den Tankdeckel vollständig abschrauben.
- Vergewissern Sie sich immer, dass der Tankdeckel fest aufgeschraubt ist, damit im Fall eines Unfalls kein Kraftstoff auslaufen kann.

## **i** Informationen

Stellen Sie sicher, dass Sie Ihr Fahrzeug gemäß den im Kapitel 1 empfohlenen „Kraftstoffanforderungen“ auftanken.

### **HINWEIS**

- Lassen Sie keinen Kraftstoff an die Oberfläche Ihres Fahrzeugs gelangen. Jede Art von Kraftstoff kann die Lackierung Ihres Fahrzeugs beschädigen.
- Wenn ein Tankdeckel ersetzt werden muss, empfehlen wir, ihn nur durch ein Original-Ersatzteil von Genesis oder einen (dem Original-Ersatzteil) gleichwertigen, für Ihr Fahrzeug zugelassenen Tankdeckel zu verwenden. Ein falscher Tankdeckel kann erhebliche Fehlfunktionen des Kraftstoffsystems und/oder der Abgasregelung verursachen.

## HEAD-UP-DISPLAY (HUD) (AUSSTATTUNGSABHÄNGIG)



Das Head-Up-Display ist eine optionale Funktion, die dem Fahrer auf einem transparenten Bildschirm projizierte Informationen anzeigt, so dass er während der Fahrt trotzdem immer den Blick auf die Straße behält.

### Head-Up-Display-Einstellungen

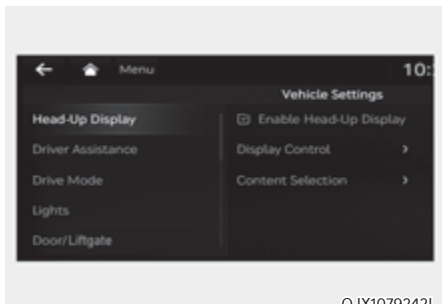

- Das Head-Up-Display kann im Einstellungsmenü auf dem Bildschirm des Infotainmentsystems aktiviert werden. Wählen Sie:
  - Setup → Vehicle Settings → Head-Up Display → Enable Head-Up Display (Setup → Fahrzeugeinstellungen → Head-Up-Display → Head-Up-Display aktivieren)
- Nach dem Einschalten des Head-Up-Displays können Sie die Einstellungen für „Anzeigesteuerung“ und „Inhaltsauswahl“ des Head-Up-Displays ändern.

**Um detaillierte Informationen zu erhalten, scannen Sie den QR-Code in der separat bereitgestellten Kurzanleitung.**

### Head-Up-Display-Informationen

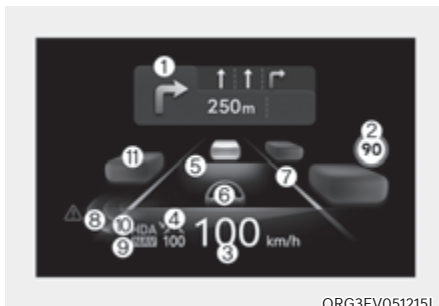

- (1) Navigationsinformationen
- (2) Verkehr
- (3) Geschwindigkeitsmesser
- (4) Sollgeschwindigkeit der intelligenten Tempomatsteuerung
- (5) Fahrzeugabstand für Tempomatsteuerung
- (6) Spurfolgeassistent
- (7) Spursicherheit
- (8) Totwinkelsicherheit
- (9) Automatische Geschwindigkeitsänderung auf der Autobahn
- (10) Autobahn-Fahrassistent
- (11) Fahrzeug in der Umgebung

### **i** Informationen

**Wenn Sie Navigationsinformationen mit der Wegbeschreibung für das Head-Up-Display auswählen, werden die Navigationsinformationen mit der Wegbeschreibung nicht auf dem Display angezeigt.**

### Sicherheitshinweise zur Verwendung des Head-Up-Displays

- In den folgenden Situationen kann es schwierig sein, Informationen auf dem Head-Up-Display zu lesen.
  - Der Fahrer sitzt nicht richtig auf dem Fahrersitz.
  - Der Fahrer trägt eine Polarisationsfilter-Sonnenbrille.
  - Es befindet sich ein Objekt über der Head-Up-Displayabdeckung.
  - Das Fahrzeug fährt auf einer nassen Straße.
  - Es wurde eine falsche Zusatzbeleuchtung im Fahrzeuginnenraum installiert, oder es fällt Licht von außen ein.
  - Der Fahrer trägt eine Brille.
  - Der Fahrer trägt Kontaktlinsen.

Wenn sich die Head-Up-Display-Informationen schlecht lesen lassen, passen Sie Bildhöhe oder Bildhelligkeit in den Benutzereinstellungen im LCD-Display des Infotainmentsystems an.

**Um detaillierte Informationen zu erhalten, scannen Sie den QR-Code in der separat bereitgestellten Kurzanleitung.**

- Halten Sie sicherheitshalber das Fahrzeug an, bevor Sie die Einstellungen ändern.
- Tönen Sie die Windschutzscheibe nicht und ergänzen Sie auch keine andere Metallbeschichtung. Andernfalls ist das Head-Up-Display-Bild möglicherweise unsichtbar.
- Legen Sie keine Zubehörteile auf das Crash-Pad und befestigen Sie keine Gegenstände an der Windschutzscheibe.
- Wenn Sie die Windschutzscheibe austauschen, ersetzen Sie sie durch eine Windschutzscheibe, die für den Betrieb mit Head-Up-Display ausgelegt ist. Andernfalls können Doppelbilder auf der Windschutzscheibe angezeigt werden.



#### WARNUNG

**Die Warnhinweise des Totwinkel-Kollisionswarnsystems auf dem Head-Up-Display sind eine ergänzende Funktion. Verlassen Sie sich bei einem Spurwechsel nicht allein darauf. Blicken Sie sich immer um, bevor Sie die Spur wechseln.**

## BELEUCHTUNG

### Außenbeleuchtung

#### Lichtschalter

Zur Steuerung der Beleuchtung stellen Sie den Drehknopf am Blinkerhebel auf eine der folgenden Positionen:

##### ■ Typ A



OJX1059057

##### ■ Typ B



OJX1059057L

##### ■ Typ C



OJX1059057R

1. Stellung OFF
2. AUTO-Scheinwerferstellung
3. Standlichtposition
4. Scheinwerferposition

#### Tagfahrlicht (DRL)

Das Tagfahrlicht erleichtert es anderen Verkehrsteilnehmern, Ihr Fahrzeug tagsüber und vor allem in der Morgen- und Abenddämmerung von vorn zu erkennen.

Das DRL-System schaltet das entsprechende Licht aus, wenn:

- Die Scheinwerfer sind eingeschaltet.
- Wenn die Feststellbremse angezogen ist.
- Das Fahrzeug ausgeschaltet ist.



OJX1059059

#### AUTO-Scheinwerferstellung

Das Standlicht und die Scheinwerfer werden je nach der vom Umgebungslichtsensor (1) im mittleren Armaturenbrett gemessenen Tageslichtmenge automatisch ein- oder ausgeschaltet.

Selbst wenn die automatische Scheinwerferfunktion aktiviert ist, sollten Sie die Scheinwerfer manuell einschalten, wenn Sie nachts oder bei Nebel oder Regen oder durch dunkle Bereiche wie Tunnel und Parkhäuser fahren.

**HINWEIS**

- Decken Sie den Sensor (1) am oberen Ende der Windschutzscheibe nicht ab und verschütten Sie keine Flüssigkeiten darauf.
- Reinigen Sie den Sensor nicht mit Glasreiniger. Glasreiniger kann einen Film auf dem Sensor hinterlassen, der die Funktion des Sensors beeinträchtigen könnte.
- Wenn die Windschutzscheibe Ihres Fahrzeugs getönt oder anderweitig metallisch beschichtet ist, funktioniert die automatische Scheinwerferfunktion nicht.



**Standlichtposition (D)**

Das Standlicht, die Kennzeichenbeleuchtung und die Instrumentenbeleuchtung sind eingeschaltet.



**Scheinwerferposition (E)**

Scheinwerfer, Standlicht, Kennzeichenleuchte und Instrumentenbeleuchtung sind eingeschaltet.

**i Informationen**

Die Scheinwerfer können nur eingeschaltet werden, wenn der Motor-Start-/Stopp-Knopf in Stellung EIN steht.

## Fernlicht

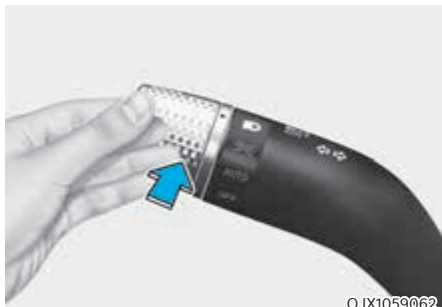

OJX1059062

Um das Scheinwerferfernlicht einzuschalten, drücken Sie den Hebel von sich weg. Der Hebel stellt sich in seine Originalposition zurück.

Die Fernlicht-Kontrollleuchte leuchtet bei eingeschaltetem Fernlicht auf.

Um das Scheinwerferfernlicht auszuschalten, ziehen Sie den Hebel in Ihre Richtung. Das Abblendlicht wird eingeschaltet.

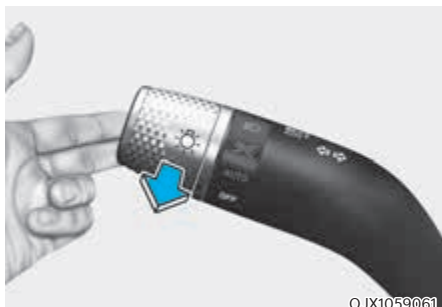

OJX1059061

Um das Scheinwerferlicht auszublenden, ziehen Sie den Hebel zu sich hin und lassen ihn dann los. Das Fernlicht bleibt eingeschaltet, solange Sie den Hebel in Ihre Richtung ziehen.

## Blinkersignale und Spurwechselsignale

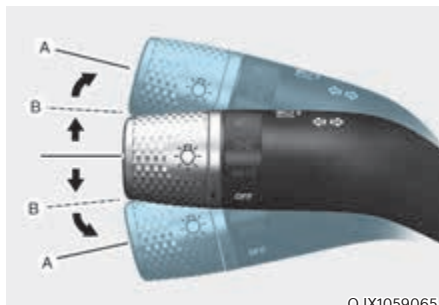

OJX1059065

Um ein Abbiegen zu signalisieren, drücken Sie den Hebel für Linksabbiegen nach unten bzw. für Rechtsabbiegen nach oben in Position (A).

Wenn eine Blinker-Kontrollleuchte ständig leuchtet, nicht blinkt oder übermäßig schnell blinkt, deutet dies auf eine durchgebrannte Glühlampe in einer Blinkleuchte hin. Lassen Sie die Glühlampe ersetzen.

### Komfortblinker

Um den Komfortblinker zu benutzen, drücken Sie den Blinkerhebel nach oben bzw. nach unten in Position (B) und lassen ihn dann los.

Das Fahrspurwechselsignal blinkt 3-, 5- oder 7-mal.

Sie können den „Komfortblinker“ aktivieren oder die Anzahl der Blinkerimpulse über „Setup → Vehicle Settings → Lights → One Touch Turn Signal (or One-touch indicator) → 3 flashes/5 flashes/7 flashes/Off“ (Setup → Fahrzeugeinstellungen → Leuchten → One Touch Turn Signal (oder One Touch-Anzeige) → 3x Blinken/5x Blinken/7x Blinken/Aus) auf dem Display des Infotainmentsystems auswählen.

**Um detaillierte Informationen zu erhalten, scannen Sie den QR-Code in der separat bereitgestellten Kurzanleitung.**



### Leuchte Nebelschlusslicht



So schalten Sie das Nebelschlusslicht ein:  
Bringen Sie den Scheinwerferschalter in die Scheinwerferposition und stellen Sie dann den Scheinwerferschalter (1) auf die Position für die Nebelschlussleuchte.

Zum Ausschalten des Nebelschlusslichts gibt es mehrere Möglichkeiten:

- Drehen Sie den Scheinwerferschalter in die Stellung AUS.
- Drehen Sie den Scheinwerferschalter (1) erneut in die Position für die Nebelschlussleuchte.

### Stromsparfunktion

Diese Funktion soll verhindern, dass die Batterie entladen wird. Das System schaltet automatisch die Standleuchte aus, wenn der Fahrer den Zündschlüssel abzieht und die Fahrertür öffnet.

Mit dieser Funktion werden die Standleuchten automatisch ausgeschaltet, wenn der Fahrer das Fahrzeug nachts am Straßenrand abstellt.

Wenn die Leuchten bei ausgeschaltetem Fahrzeug eingeschaltet bleiben sollen, führen Sie folgende Schritte aus:

- (1) Öffnen Sie die Fahrertür.
- (2) Schalten Sie das Standlicht mit dem Lichtschalter an der Lenksäule AUS und wieder EIN.

### Verzögerungsfunktion für den Scheinwerfer

Wenn sich der Start-/Stopp-Knopf in Stellung ACC oder in Stellung AUS befindet und die Scheinwerfer eingeschaltet sind, bleiben die Scheinwerfer (und/oder das Standlicht) etwa 5 Minuten lang eingeschaltet. Wenn jedoch die Fahrertür geöffnet oder geschlossen wird, werden die Scheinwerfer nach 15 Sekunden ausgeschaltet. Wenn der Motor ausgeschaltet ist und die Fahrertür geöffnet und geschlossen wird, werden die Scheinwerfer (und/oder das Standlicht) nach 15 Sekunden ausgeschaltet.

Die Scheinwerfer (und/oder das Standlicht) können durch zweimaliges Drücken der Verriegelungstaste auf dem Smart-Key oder durch Drehen des Scheinwerferschalters in die Position AUS oder AUTO ausgeschaltet werden.

Sie können die Scheinwerferverzögerungsfunktion aktivieren, indem Sie auf dem Display des Infotainmentsystems „Einrichtung → Fahrzeugeinstellungen → Licht → Scheinwerferverzögerung (oder Scheinwerfer-Timeout)“ wählen.

**Um detaillierte Informationen zu erhalten, scannen Sie den QR-Code in der separat bereitgestellten Kurzanleitung.**

### HINWEIS

**Wenn der Fahrer das Fahrzeug durch eine andere Tür verlässt (nicht durch die Fahrertür), funktioniert die Batteriesparfunktion nicht, und die Scheinwerferverzögerungsfunktion wird nicht automatisch deaktiviert.**

**Dies kann zur Entladung der Batterie führen. Um Batterieentladung zu vermeiden, schalten Sie die Scheinwerfer vor Verlassen des Fahrzeugs manuell über den Scheinwerferschalter aus.**

### **Leuchtweitenregulierung**

Die Leuchtweite der Scheinwerfer wird automatisch an die Anzahl der Mitfahrer und das Gewicht der Last im Kofferraum angepasst.

Die Leuchtweitenregulierung passt sich auch an die jeweilige Situation an.



### **WARNUNG**

Wenn die Funktion nicht einwandfrei funktioniert, sollten Sie das System von einem Vertragshändler für Markenprodukte von Genesis prüfen lassen. Versuchen Sie nicht, die Verkabelung in Eigenarbeit zu prüfen oder auszutauschen.

### **Scheinwerfer-Feuchtigkeitsentfernung**

Wenn sich Feuchtigkeit im Inneren des Scheinwerfers niederschlägt, wenn der Scheinwerfer eine bestimmte Zeit lang eingeschaltet ist, läuft der Ventilator, um die Feuchtigkeit aus der Luft im Inneren zu entfernen. Lässt sich die Feuchtigkeit nicht entfernen, empfehlen wir, das Fahrzeug von einem Genesis-Vertragshändler prüfen zu lassen.

### **Rückfahrcheinwerfer**

Wenn der Ganghebel in Position R (Rückwärtsgang) steht, leuchtet die Rückfahrleuchte, und der Rückfahrcheinwerfer am Heck des Fahrzeugs leuchtet den Boden aus.

Die Leuchte informiert andere Fahrer in der Nähe, dass Ihr Fahrzeug rückwärts fährt.

### **Innenraumbeleuchtung**



### **WARNUNG**

Verwenden Sie keine Innenraumbeleuchtung, wenn Sie im Dunkeln fahren. Die Innenbeleuchtung kann Ihre Sicht beeinträchtigen und einen Unfall verursachen.

### **HINWEIS**

Verwenden Sie die Innenbeleuchtung nicht längere Zeit, wenn das Fahrzeug ausgeschaltet ist, da sich sonst die Batterie entlädt.

### **Automatische Abschaltung der Innenraumleuchten**

Die Innenraumleuchten erlöschen etwa 20 Minuten nach dem Ausschalten des Fahrzeugs und dem Schließen der Türen automatisch. Wenn eine Tür geöffnet wird, erlöschen die Leuchten ca. 25 Minuten nach dem Ausschalten des Fahrzeugs. Wenn die Türen mit dem Smart-Key verriegelt sind und die Diebstahlwarnanlage des Fahrzeugs aktiviert ist, erlöschen die Leuchten nach fünf Sekunden.

### Leuchten vorn



#### Leselampe vorn (☞ ☞):

Drücken Sie auf eines der beiden Symbole, um die Leseleuchte ein- oder auszuschalten. Diese Leuchte erzeugt einen Punktstrahl, der nachts als Kartenleuchte oder als persönliche Leuchte für den Fahrer und den Beifahrer verwendet werden kann.

#### Innenraumleuchte vorn (☞):

Die vordere oder hintere Dachhimmelleuchte leuchtet auf, wenn die vordere oder hintere Tür geöffnet wird. Wenn die Türen mit dem Smart-Key entriegelt werden, leuchten die Scheinwerfer und Rückleuchten etwa 30 Sekunden auf, solange keine Tür geöffnet wird. Die vordere und hintere Dachhimmelleuchte erlöschen nach etwa 30 Sekunden allmählich, wenn die Tür geschlossen ist. Wenn der Start-/Stopp-Knopf jedoch auf EIN steht oder alle Türen verriegelt sind, erlöschen die vordere und hinteren Dachleuchten. Wenn eine Tür geöffnet wird und sich der Zündschlüssel in der Position ACC oder AUS befindet, bleiben die vorderen und hinteren Dachhimmelleuchten ungefähr 5 Minuten eingeschaltet.

#### Innenraumleuchte vorn (☞):

- Die Taste zum Einschalten drücken, um die Raumleuchte für die vorderen/hinteren Sitze einzuschalten.

### Hintere Dachleuchten

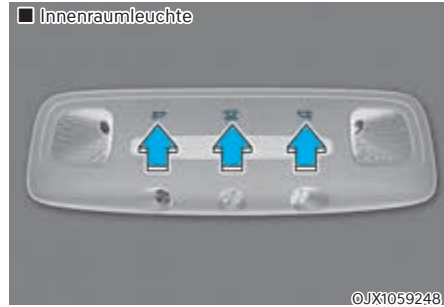

- ☞ ☞ : Berühren Sie das Symbol, um die Leuchte ein- oder auszuschalten.
- ☞ : Berühren Sie das Symbol, um die Leuchte ein- oder auszuschalten.



- ☞ : Drücken Sie die Taste, um die Leuchte ein- oder auszuschalten.

### Schminkspiegelleuchte



OHI048428

Beim Öffnen der Spiegelabdeckung wird die Schminkspiegelleuchte automatisch eingeschaltet.

### Schminkspiegelleuchte (ausstattungsabhängig)



©RG3050060

Drücken Sie auf die Abdeckung, die sich langsam öffnet und die Spiegellampe einschaltet.

### Handschuhfachleuchte



©RG3050061

Die Handschuhfachleuchte leuchtet, wenn das Handschuhfach geöffnet wird.

### Türgriffleuchte / Ambienteleuchte / Einstiegsleuchte



©RG3050091

- Türgriff-Leuchte (1): Die Kontrollleuchte leuchtet auf, wenn die Positions Lampen eingeschaltet sind.
- Ambienteleuchte (2): Die Leuchte schaltet sich ein, wenn auf dem Display des Infotainmentsystems „Einrichtung → Fahrzeugeinstellungen → Licht → Umgebungslicht“ ausgewählt wird.
- Einstiegsleuchte (3): Die Leuchte schaltet sich ein, wenn eine Tür offen ist, und erlischt, wenn die Tür geschlossen wird.

### Kofferraumleuchte



Die Laderaumbeleuchtung geht an, wenn der Kofferraum geöffnet wird.

### Innenbeleuchtung immer aktiviert (ausstattungsabhängig)

Sie können die Funktion „Innenbeleuchtung immer aktiviert“ aktivieren, indem Sie im Infotainment System „Einrichtung → Fahrzeugeinstellungen → Licht → Innenbeleuchtung immer aktiviert“ wählen. Nachdem die Funktion aktiviert wurde, wird die Innenraumbeleuchtung in den folgenden Situationen ein- oder ausgeschaltet:

- Wenn alle Türen geschlossen und verriegelt sind und Sie die Tür entriegeln, leuchten die Innentastenleuchten ca. 5 Minuten lang auf.
- Wenn das Fahrzeug abgestellt wird, bleiben die Innentastenleuchten für ca. 5 Minuten eingeschaltet. Wenn Sie in dieser Zeit die Tür öffnen und schließen oder die Türen verriegeln, werden die Innenraumtastenleuchten sofort ausgeschaltet.

### Einstiegsleuchte



### Begrüßungsleuchte

Wenn alle Türen (und die Kofferraumklappe) geschlossen und verriegelt sind, leuchtet die Einstiegsleuchte 15 Sekunden lang auf, wenn die Tür mit dem Smart-Key entriegelt wird oder Sie mit dem Smart-Key in der Hand den äußeren Türgriff ergreifen.

**Weitere Informationen finden Sie unter „Begrüßungsfunktion“ in diesem Kapitel.**

### Begrüßungslicht

Wenn sich der Start-/Stopp-Knopf in Position AUS befindet und die Fahrertür geöffnet wird, leuchtet die Einstiegsleuchte 30 Sekunden lang auf. Wenn die Fahrertür innerhalb der 30 Sekunden geschlossen wird, erlischt die Einstiegsleuchte nach 15 Sekunden. Wenn die Fahrertür geschlossen und verriegelt ist, geht die Einstiegsleuchte sofort aus.

Die Einstiegsleuchte/das Begrüßungslicht schalten sich nur beim ersten Öffnen der Fahrertür nach dem Abstellen des Motors ein.

## Begrüßungssystem



Das Begrüßungssystem macht den Fahrer sichtbar, indem es die Fahrzeugbeleuchtung einschaltet, wenn sich der Fahrer dem Fahrzeug nähert.

### **Einstiegsleuchte und Türgriffleuchte**

Wenn alle Türen (und Kofferraumklappe) geschlossen und verriegelt sind, leuchtet die Innenraumleuchte etwa 15 Sekunden lang, wenn eine der folgenden Aktionen durchgeführt wird:

- Wenn die Türverriegelungstaste auf dem Smart-Key gedrückt wird.
- Wenn Sie den äußeren Türgriff erfassen und den Smart-Key bei sich tragen.
- Wenn Sie „Einrichtung → Fahrzeugeinstellungen → Komfort → Begrüßungsspiegel/Licht → Bei Annäherung des Fahrers aktivieren“ im Einstellungsmenü im Display des Infotainmentsystems auswählen, leuchten die Scheinwerfer auf, wenn Sie sich dem Fahrzeug nähern und den Smart-Key bei sich tragen.

**Um detaillierte Informationen zu erhalten, scannen Sie den QR-Code in der separat bereitgestellten Kurzanleitung.**

### **Scheinwerfer und Standlicht**

Wenn der Scheinwerferschalter auf ON steht und alle Türen (und die Kofferraumklappe) geschlossen und verriegelt sind, leuchten der Scheinwerfer und die Standleuchte etwa 15 Sekunden lang auf, wenn die Tür-Entriegelungstaste auf dem Smart-Key gedrückt wird. Beachten Sie, dass der Scheinwerfer und das Positionslicht nur dann eingeschaltet werden, wenn es draußen dunkel ist und der Scheinwerferschalter in Stellung AUTO steht.

Wählen Sie im Einstellungsmenü „Lights → Headlight Delay“ (Leuchten → Scheinwerferverzögerung), um diese Funktion zu aktivieren.

### **Innenraumbelichtung**

Wenn der Schalter für die Innenraumleuchte in Position (Licht) steht und alle Türen und die Kofferraumklappe verriegelt und geschlossen sind, leuchtet die Innenraumleuchte noch 30 Sekunden lang, wenn eine der folgenden Aktionen ausgeführt wird.

- Wenn die Türverriegelungstaste auf dem Smart-Key gedrückt wird.
- Wenn Sie den äußeren Türgriff erfassen und den Smart-Key bei sich tragen.

Wenn Sie gleichzeitig die Türver- oder -entriegelungstaste am Smart-Key drücken, schalten sich die Leuchten sofort aus.

## INTELLIGENTES SCHEINWERFERSYSTEM (IFS) (AUSSTATTUNGSABHÄNGIG)

Das intelligente Scheinwerfersystem sichert dem Fahrer bei eingeschaltetem Fernlicht eine klare Sicht bei Nachtfahrten.

### Systemeinstellungen



Wählen Sie bei eingeschaltetem Start/Stop-Knopf im Einstellungsmenü die Option „Lights → Intelligent High Beams (or Smart High Beam)“ (Scheinwerfer → Intelligentes Fernlicht (oder Smartes Fernlicht)), um das intelligente Scheinwerfersystem einzuschalten, und deaktivieren Sie die Option, um das System auszuschalten.

### **WARNUNG**

**Ändern Sie zu Ihrer Sicherheit die Einstellungen, nachdem Sie das Fahrzeug an einem sicheren Ort geparkt haben.**

### **Informationen**

**Der Reisemodus muss eingeschaltet sein, damit sich der Scheinwerfer auf der Fahrerseite ausschaltet, wenn Sie von einem Land mit Linksverkehr in ein Land mit Rechtsverkehr fahren und umgekehrt.**

**Um den Reisemodus einzuschalten, wählen Sie auf dem Bildschirm des Infotainment Systems „Settings (Einstellungen) → Light (Licht) → Travel Mode (Reisemodus)“.**

### Systemfunktion Anzeige und Bedienung



Nach Auswahl der Option „Intelligentes Fernlicht“ im Einstellungsmenü funktioniert das intelligente Scheinwerfersystem wie folgt.

- Bringen Sie den Scheinwerferschalter in Position AUTO und drücken Sie den Scheinwerferhebel in Richtung Kombiinstrument. Die Kontrollleuchte des intelligenten Front-Scheinwerfersystems () leuchtet auf dem Kombiinstrument auf und das System wird aktiviert.
- Wenn das System aktiviert ist, arbeitet das intelligente Scheinwerfersystem entsprechend der im Infotainmentsystem eingestellten Geschwindigkeit. Das System ist zunächst so eingestellt, dass es funktioniert, wenn die Fahrzeuggeschwindigkeit über 40 km/h (25 mph) liegt.
- Die Fernlicht-LED erlischt teilweise, wenn ein entgegenkommendes oder vorausfahrendes Fahrzeug von der Frontkamera erkannt wird.
- Wenn das intelligente Scheinwerfersystem ein entgegenkommendes oder vorausfahrendes Fahrzeug mit hoher Geschwindigkeit (über 100 km/h (60 mph)) erkennt, schaltet der Scheinwerfer auf der Fahrerseite ab, und nur der Scheinwerfer auf der Beifahrerseite wird vom System gesteuert.

## Systemfehlfunktionen und Einschränkungen

### Systemstörung

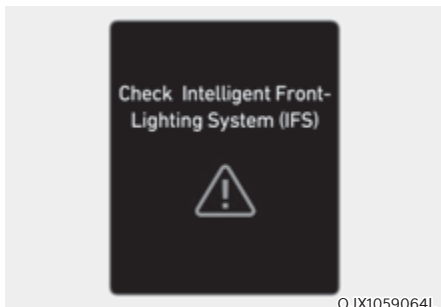

OJX1059064L

Wenn das intelligente Scheinwerfersystem nicht richtig funktioniert, wird die Warnmeldung „Check Intelligent Front-Lighting System (IFS)“ (intelligentes Scheinwerfersystem prüfen) für einige Sekunden auf dem Kombiinstrument angezeigt. Sobald die Meldung verschwindet, leuchten die Warnleuchten für AFS und  auf dem Kombiinstrument auf. Wir empfehlen, das System von einem Vertragshändler für Markenprodukte von Genesis prüfen zu lassen.

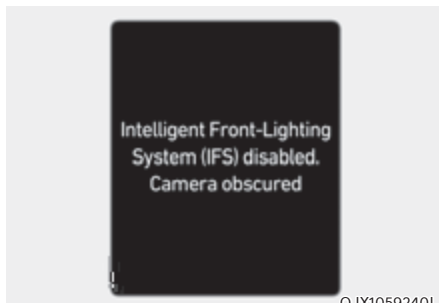

OJX1059240L

Wenn die Frontkamera mit Schmutz, Schnee oder Ablagerungen bedeckt ist, funktioniert das intelligente Scheinwerfersystem möglicherweise vorübergehend nicht richtig. In diesem Fall erscheint eine Warnmeldung auf dem Kombiinstrument.

Nach Entfernen von Schmutz, Schnee oder Ablagerungen funktioniert das System normal.

Das intelligente Scheinwerfersystem funktioniert möglicherweise in einem Gebiet (z. B. im offenen Gelände) nicht einwandfrei, wenn nach dem Einschalten des Motors keine Hindernisse oder Fahrzeuge erkannt wurden.

Auch wenn keine Warnmeldung auf dem Kombiinstrument angezeigt wird, funktioniert das System möglicherweise nicht einwandfrei.



### **Einschränkungen des Systems**

Das intelligente Scheinwerfersystem funktioniert möglicherweise in den folgenden Situationen nicht richtig:

- Das Licht von einem Fahrzeug wird nicht erkannt, weil der Scheinwerfer defekt oder nicht sichtbar ist usw.
- Der Scheinwerfer eines Fahrzeugs ist mit Staub, Schnee oder Wasser bedeckt.
- Die Scheinwerfer eines Fahrzeugs sind ausgeschaltet, aber die Nebelscheinwerfer an usw.
- Es gibt eine Lampe, die eine ähnliche Form wie ein Fahrzeugscheinwerfer hat.
- Die Scheinwerfer wurden beschädigt oder nicht richtig repariert.
- Die Scheinwerfer sind nicht richtig ausgerichtet.
- Sie fahren auf einer schmalen kurvigen Straße, einer unebenen Straße, bergauf oder bergab.
- Das vorausfahrende Fahrzeug ist auf einer Kreuzung oder einer kurvigen Straße nur teilweise sichtbar.
- In Fahrtrichtung befindet sich eine Ampel, ein Reflektor, ein Blinksignal oder Spiegel.
- Es gibt einen temporären Reflektor oder Blinkgeber (Baustelle).
- Die Fahrbahnbedingungen sind schlecht, beispielsweise durch nasse, vereiste oder verschneite Fahrbahn.
- In einer Kurve taucht plötzlich ein Fahrzeug auf.
- Das Fahrzeug steht wegen einem Reifenschaden schräg oder wird abgeschleppt.
- Es gibt viele Straßenlampen oder das Umgebungslicht ist zu hell.
- Das Licht eines Fahrzeugs wird aufgrund von Abgas, Rauch, Nebel, Schnee usw. nicht erkannt.
- Die Frontscheibe ist verunreinigt.

### **HINWEIS**

Weitere Einzelheiten zu den Einschränkungen der Frontkamera finden Sie im Abschnitt „Frontalkollisionsvermeidungsassistent (FCA)“ in Kapitel 7.



### **WARNUNG**

- **Es kann vorkommen, dass das intelligente Scheinwerfersystem nicht richtig funktioniert. Das System ist eine reine Komfortfunktion. Eine sichere Fahrpraxis liegt in der Verantwortung des Fahrers. Prüfen Sie zu Ihrer Sicherheit immer die Straßenverhältnisse.**
- **Wenn das System nicht normal funktioniert, schalten Sie die Scheinwerferposition manuell zwischen Fernlicht und Abblendlicht um.**

## FERNLICHTASSISTENT (HBA) (AUSSTATTUNGSABHÄNGIG)



OJX1059063

Der Fernlicht-Assistent schaltet automatisch zwischen Fern- und Abblendlicht um, abhängig von der erkannten Helligkeit der Scheinwerfer entgegenkommender oder vorausfahrender Fahrzeuge.

### Erkennungssensor



©RG3SP071164

[1]: Frontkamera

Die Frontkamera wird als Erkennungssensor verwendet, um während der Fahrt Umgebungslicht und Helligkeit zu erkennen. Die genaue Position des Detektors ist im Bild oben zu sehen.

### HINWEIS

Halten Sie die Frontkamera immer in gutem Zustand, um die optimale Leistung des Fernlichtassistenten aufrechtzuerhalten.

Weitere Einzelheiten zu den Vorsichtsmaßnahmen der Frontkamera finden Sie im Abschnitt „Vorwärts-Kollisionsschutzassistent (FCA)“ in Kapitel 7.

### Einstellungen Fernlicht-Assistent

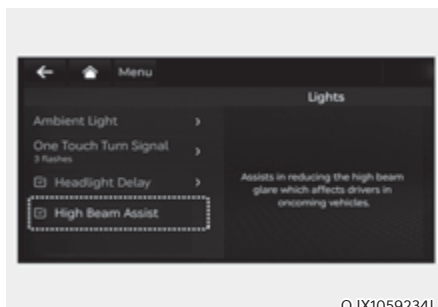

OJX1059234L

Wählen Sie bei eingeschaltetem Start/Stop-Knopf im Einstellungs Menü die Option „Lights → High Beam Assist (oder HBA (High Beam Assist))“ (Leuchten → Fernlicht-Assistent (oder HBA (Fernlicht-Assistent))), um den Fernlicht-Assistenten einzuschalten, und deaktivieren Sie die Option, um die Funktion auszuschalten.



### WARNUNG

Ändern Sie zu Ihrer Sicherheit die Einstellungen, nachdem Sie das Fahrzeug an einem sicheren Ort geparkt haben.

### Fernlichtassistentbetrieb

#### Anzeige und Bedienung

- Nachdem Sie im Einstellungs Menü „High Beam Assist (oder HBA (High Beam Assist))“ (Fernlicht-Assistent) ausgewählt haben, funktioniert der Fernlicht-Assistent wie folgt.
  - Bringen Sie den Scheinwerferschalter in Position AUTO und drücken Sie den Scheinwerferhebel in Richtung Kombiinstrument. Die Fernlicht-Kontrollleuchte (☰<sub>AUTO</sub>) leuchtet auf dem Kombiinstrument auf und der Fernlichtassistent wird aktiviert.
  - Wenn der Fernlicht-Assistent aktiviert ist, wird das Fernlicht eingeschaltet, sobald die Fahrzeuggeschwindigkeit über 40 km/h (25 mph) liegt. Wenn die Fahrzeuggeschwindigkeit unter 25 km/h (15 mph) liegt, schaltet sich das Fernlicht aus.
  - Die Fernlicht-Kontrollleuchte (☰●) leuchtet auf dem Kombiinstrument auf, wenn das Fernlicht eingeschaltet ist.
- Wenn der Fernlicht-Assistent in Betrieb ist und der Scheinwerferhebel oder Schalter betätigt wird, funktioniert der Fernlicht-Assistent wie folgt:
  - Wenn Sie den Scheinwerferschalter bei ausgeschaltetem Fernlicht in Ihre Richtung ziehen, wird das Fernlicht eingeschaltet, ohne dass der Fernlicht-Assistent deaktiviert wird. Wenn Sie den Scheinwerferschalter loslassen, bewegt sich der Hebel in die Mitte und das Fernlicht schaltet sich aus.
  - Wenn das Fernlicht durch den Fernlicht-Assistenten (HBA) eingeschaltet ist und Sie den Scheinwerferschalter in Ihre Richtung ziehen, wird das Abblendlicht eingeschaltet und der Fernlicht-Assistent ausgeschaltet.
  - Wird der Scheinwerferschalter von AUTO auf eine andere Position (Scheinwerfer/Position/Aus) gestellt, schaltet sich der Fernlicht-Assistent aus und die entsprechende Leuchte wird eingeschaltet.

- Wenn der Fernlicht-Assistent eingeschaltet ist, blendet er den Scheinwerfer ab, wenn eine der folgenden Bedingungen eintritt:
  - Wenn der Scheinwerfer eines entgegenkommenden Fahrzeugs erkannt wird.
  - Wenn die Rückleuchte des vorausfahrenden Fahrzeugs erkannt wird;
  - Wenn der Scheinwerfer bzw. die Rückleuchte eines Fahrrads oder Motorrads erkannt wird.
  - Wenn die Umgebungshelligkeit groß genug ist, sodass kein Fernlicht benötigt wird.
  - Wenn Straßenlaternen oder andere Leuchten erkannt werden.

### Informationen

**Die Bilder und Farben im Kombiinstrument können sich je nach Typ oder ausgewähltem Thema des Kombiinstrumentes unterscheiden.**

## Fehlfunktionen und Einschränkungen des Fernlichtassistenten

### Fehlfunktion des Fernlichtassistenten

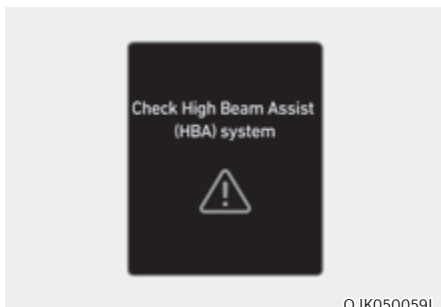

OJK050059L

Wenn der Fernlichtassistent nicht richtig funktioniert, erscheint die Warnmeldung „Check High Beam Assist (HBA) system“ oder „Check HBA (High Beam Assist system)“ („Fernlichtassistent (HBA) prüfen“ oder „HBA (Fernlichtassistenten) prüfen“), und die  Warnleuchte am Kombiinstrument leuchtet auf. Wir empfehlen Ihnen, das Fahrzeug von einem Vertragshändler für Markenprodukte von Genesis prüfen zu lassen.

### Einschränkungen des Fernlichtassistenten

- Das Licht eines entgegenkommenden oder vorausfahrenden Fahrzeugs wird nicht erkannt, weil die Scheinwerfer defekt oder nicht sichtbar sind usw.
- Die Scheinwerfer eines entgegenkommenden oder vorausfahrenden Fahrzeugs sind mit Staub, Schnee oder Wasser bedeckt.
- Die Scheinwerfer eines entgegenkommenden oder vorausfahrenden Fahrzeugs sind aus-, aber die Nebelscheinwerfer eingeschaltet, usw.
- Es gibt eine Lampe, die eine ähnliche Form wie ein Fahrzeugscheinwerfer hat.
- Die Scheinwerfer wurden beschädigt oder nicht richtig repariert.
- Die Scheinwerfer sind nicht richtig ausgerichtet.
- Sie fahren auf einer schmalen kurvigen Straße, einer kurvigen Straße, einer unebenen Straße, bergauf oder bergab.

- Das vorausfahrende Fahrzeug ist auf einer Kreuzung oder einer kurvigen Straße nur teilweise sichtbar.
- In Fahrtrichtung befindet sich eine Ampel, ein Reflektor, ein Blinksignal oder Spiegel.
- Es gibt einen temporären Reflektor oder Blinkgeber (Baustelle).
- Die Fahrbahnbedingungen sind schlecht, beispielsweise durch nasse, vereiste oder verschneite Fahrbahn.
- In einer Kurve taucht plötzlich ein Fahrzeug auf.
- Das Fahrzeug steht wegen einem Reifenschaden schräg oder wird abgeschleppt.
- Das Licht eines entgegenkommenden oder vorausfahrenden Fahrzeugs wird aufgrund von Hindernissen in der Luft, wie z. B. Abgasen, Rauch, Nebel, Schnee oder Spritzwasser auf der Straße oder Beschlagen des Lichts usw. nicht erkannt.

### Informationen

Weitere Einzelheiten zu den Einschränkungen der Frontkamera finden Sie im Abschnitt „Frontkollisionsvermeidungsassistent (FCA)“ in Kapitel 7.

### WARNUNG

- **Es kann vorkommen, dass der Fernlicht-Assistent nicht richtig funktioniert. Der Fernlicht-Assistent dient nur Ihrem Komfort. Eine sichere Fahrpraxis liegt in der Verantwortung des Fahrers. Prüfen Sie zu Ihrer Sicherheit immer die Straßenverhältnisse.**
- **Wenn das Fernlicht-Assistent nicht normal funktioniert, schalten Sie die Scheinwerferposition manuell zwischen Fernlicht und Abblendlicht um.**

## SCHEIBENWISCHER UND WASCHANLAGE

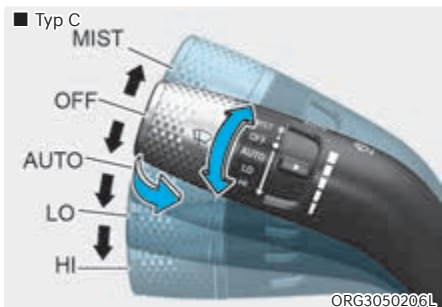
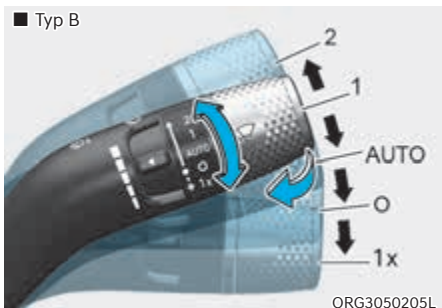
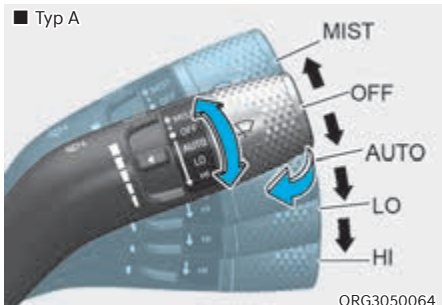

### Scheibenwischer vorne

Funktioniert wie folgt, wenn der Start-/Stopp-Knopf in Position EIN steht.

**MIST (1x):** Drücken Sie für einen einzelnen Wischzyklus den Hebel nach oben (oder unten) und lassen Sie ihn los. Die Wischer bleiben dauerhaft in Betrieb, wenn der Hebel in dieser Stellung gehalten wird.

**OFF (O):** Scheibenwischer sind abgeschaltet.

**AUTO:** Der Regensensor, der sich am oberen Rand der Windschutzscheibe befindet, erkennt die Niederschlagsmenge und steuert die Wischzyklen entsprechend. Bei zunehmendem Niederschlag wischen die Scheibenwischer schneller. Wenn kein Niederschlag mehr fällt, stoppen die Scheibenwischer. Um die Wischgeschwindigkeit zu verändern, drehen Sie den Geschwindigkeitsregler.

**LO (1):** Der Wischer arbeitet mit einer niedrigeren Geschwindigkeit.

**HI (2):** Der Wischer arbeitet mit einer höheren Geschwindigkeit.

### **i** Informationen

Wenn die Windschutzscheibe stark vereist oder mit Schnee bedeckt ist, enteisen Sie die Windschutzscheibe erst ca. 10 Minuten lang oder solange, bis der Schnee und/oder das Eis abgetaut ist, bevor Sie die Scheibenwischer benutzen.

Wenn Sie Schnee und/oder Eis nicht beseitigen, bevor Sie die Scheibenwischer/-waschanlage benutzen, drohen Schäden an der Anlage.

### AUTO (automatische Steuerung)



Der Regensensor, der sich am oberen Rand der Windschutzscheibe befindet, erkennt die Niederschlagsmenge und steuert die Wischzyklen entsprechend.

Die Wischerbetriebszeit wird abhängig vom Niederschlag automatisch gesteuert.

Wenn kein Niederschlag mehr fällt, stoppen die Scheibenwischer.

Um die Empfindlichkeit zu ändern, verdrehen Sie den Empfindlichkeitsregler.

Wenn der Wischerschalter in den Modus AUTO geschaltet wird und sich der Start-/ Stopp-Knopf in Stellung EIN befindet, wischen die Scheibenwischer einmal, um einen Selbsttest des Systems durchzuführen. Stellen Sie den Wischerschalter in die Stellung OFF (O), wenn die Scheibenwischer nicht benötigt werden.

### WARNUNG

So vermeiden Sie Verletzungen, wenn der Motor läuft und die Wischautomatik der Windschutzscheibenwischer aktiviert ist:

- Berühren Sie die Frontscheibe oben im Bereich des Regensensors nicht von außen.
- Wischen Sie nicht mit einem feuchten oder nassen Tuch über den oberen Rand der Frontscheibe.
- Üben Sie keinen Druck auf die Windschutzscheibe aus.

### **HINWEIS**

- Bringen Sie den Wischerschalter vor einer Wagenwäsche in Stellung OFF (O), um die automatische Wischersteuerung zu deaktivieren. Wenn sich der Schalter während einer Wagenwäsche in der Stellung AUTO befindet, könnten sich die Wischer einschalten und beschädigt werden.
- Bauen Sie nicht die Sensorabdeckung am oberen Windschutzscheibenrand auf der Beifahrerseite ab. Andernfalls werden Systemkomponenten beschädigt und der Garantieanspruch erlischt.
- Durch die Verwendung eines Fotosensors kann es zu einer vorübergehenden Fehlfunktion kommen, wenn während des Fahrens plötzliche Änderungen des Umgebungslichts durch Steine und Staub auftreten.

## Scheibenwaschanlage vorn

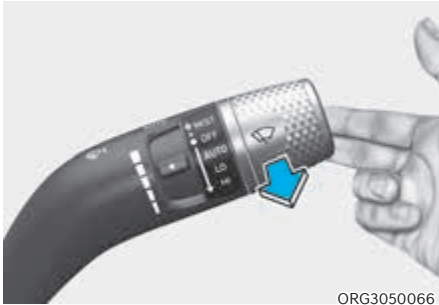

Ziehen Sie den Wischerhebel in der Schalterstellung OFF (O) leicht nach hinten, um Waschwasser auf die Windschutzscheibe zu sprühen und die Scheibenwischer 1-3 Mal zu betätigen. Der Sprüh- und Wischvorgang wird fortgesetzt, bis Sie den Hebel freigeben. Wenn die Waschanlage nicht funktioniert, muss der Waschflüssigkeitsbehälter aufgefüllt werden.

### ***Umluftbetrieb bei Verwendung von Waschflüssigkeit***

Bei der Verwendung von Waschflüssigkeit werden der Umluftbetrieb und die Klimaanlage automatisch in Abhängigkeit von der Außentemperatur aktiviert, damit keine Gerüche der Waschflüssigkeit in die Kabine gelangen. Wenn Sie während der Nutzung der Funktion einen neuen Modus wählen, wird die Funktion nach einer bestimmten Zeit wieder aufgenommen. Unter bestimmten Bedingungen, z. B. bei kaltem Wetter oder ausgeschaltetem Motor, funktioniert es möglicherweise nicht.

**Weitere Einzelheiten finden Sie im Abschnitt „Zusätzliche Funktionen der Klimaregelung“ in diesem Kapitel.**

### **WARNUNG**

Wenn die Außentemperatur unter dem Gefrierpunkt liegt, erwärmen Sie die Windschutzscheibe **IMMER** mit der Scheibenheizung, um ein Einfrieren der Waschflüssigkeit auf der Windschutzscheibe zu verhindern. Dies würde Ihre Sicht beeinträchtigen und könnte zu einem Unfall und schweren Verletzungen oder zum Tod führen.

### **HINWEIS**

- Um zu vermeiden, dass die Pumpe der Waschanlage beschädigt wird, betätigen Sie die Scheibenwaschanlage nicht, wenn der Waschwasserbehälter leer ist.
- Um zu vermeiden, dass Scheibenwischer und/oder Windschutzscheibe beschädigt werden, betätigen Sie die Wischer nicht, wenn die Windschutzscheibe trocken ist.
- Versuchen Sie nicht die Wischer manuell zu bewegen. Die Wischerarme und andere Bauteile könnten dadurch beschädigt werden.
- Um eine Beschädigung der Scheibenwisch- und Waschanlage zu vermeiden, verwenden Sie im Winter und bei kalter Witterung Waschflüssigkeit mit Frostschutzmittel.

## AUTOMATISCHE KLIMAAANLAGE

### ■ Vordersitz

- Regler für die Vordersitze

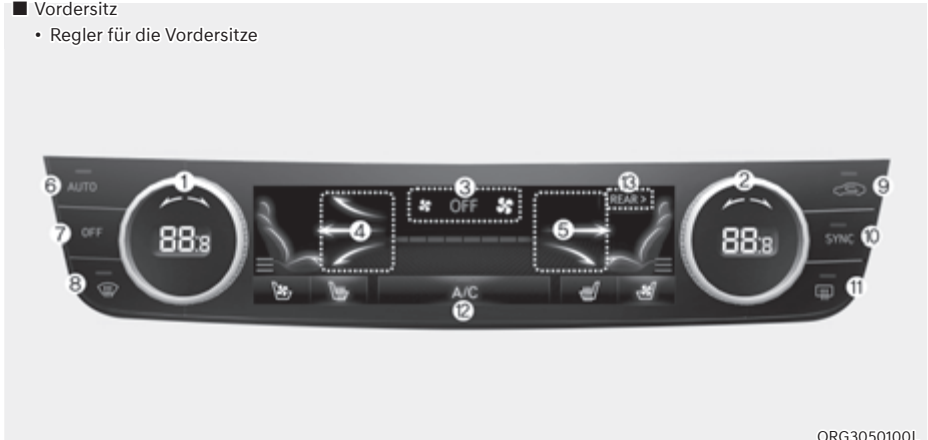

ORG3050100L

- |                                    |                                  |
|------------------------------------|----------------------------------|
| 1. Temperaturregler Fahrerseite    | 7. AUS (System aus)              |
| 2. Temperaturregler Beifahrerseite | 8. Heizung der Windschutzscheibe |
| 3. Lüfterdrehzahlregler            | 9. Frischluft/Umluft-Regelung    |
| 4. Auswahl des Fahrermodus         | 10. SYNC                         |
| 5. Auswahl des Beifahrermodus      | 11. Heckscheibenheizung          |
| 6. AUTO (automatische Steuerung)   | 12. A/C (Klimaanlage)            |
|                                    | 13. Regler für Rücksitze         |



- Regler für die Rücksitze



ORG3050101L

1. Temperaturregler
2. Modus wählen
3. AUTO
4. AUS
5. Informationsbildschirm Klimaregelung
6. Frontbedienung

### **i** Informationen

Verwenden Sie ein Mikrofasertuch, wenn Sie Fingerabdrücke vom Touchscreen abwischen.

■ Rücksitz



1. Lüfterdrehzahlregler
2. Temperaturregler
3. AUS (System aus)
4. AUTO (automatische Steuerung)
5. Modus wählen

**i** Informationen

Temperatur, Moduswahl (Luftstrom) und Lüfterdrehzahl können individuell vom hinteren Sitz aus gesteuert werden. Wenn Sie jedoch „Setup → Vehicle Settings → Climate → Climate Features → Lock the Rear Climate Control“ (Setup → Fahrzeugeinstellungen → Klima → Klimafunktionen → Sperre der hinteren Klimaanlage) ausgewählt haben, kann die hintere Klimaanlage nur vom Vordersitz aus bedient werden. Deaktivieren Sie die Option 'Hintere Klimaanlage blockieren', bevor Sie diese von den Rücksitzen aus benutzen.

## Automatische Temperaturregelung

Die Klimaautomatik durch die Einstellung der gewünschten Temperatur gesteuert.

1. Drücken Sie die AUTO-Taste.

Der Modusauswahl, die Betriebsart, Lüfterdrehzahl, Frischluft-/Umluftumschaltung und Klimaanlage werden automatisch je nach der eingestellten Temperatur geregelt.

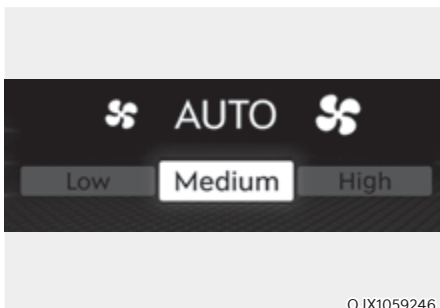

2. Wenn die Klimaanlage automatisch geregelt wird, kann die Lüfterdrehzahl vorgewählt werden (Niedrig/Mittel/Hoch).

- HOCH: Verwenden Sie diese Funktion, wenn Sie den Innenraum schnell aufwärmen oder abkühlen wollen.
- MITTEL: Verwenden Sie diese Funktion, wenn Sie eine mittlere Lüfterdrehzahl zum Kühlen oder Erwärmen bevorzugen.
- NIEDRIG: Verwenden Sie diese Funktion, wenn Sie eine niedrige Lüfterdrehzahl zum Kühlen oder Erwärmen bevorzugen.

3. Drehen Sie den Temperaturregler auf die gewünschte Temperatureinstellung. Wenn die Temperatur auf die niedrigste Einstellung (Lo) eingestellt ist, arbeitet die Klimaanlage ständig. Wenn sich der Innenraum ausreichend abgekühlt hat, stellen Sie den Knopf möglichst auf einen höheren Temperatursollwert ein.

Um den Automatikbetrieb zu deaktivieren, wählen Sie eine der folgenden Funktionen:

- Modus-Auswahl Taste (Für Europa)
- Windschutzscheibenheizung (Drücken Sie die Taste erneut, um die Windschutzscheibenheizfunktion zu deaktivieren.) Die Anzeige „AUTO“ leuchtet erneut auf dem Informationsdisplay auf.)
- Symbol oder Drehknopf zur Steuerung der Lüfterdrehzahl
- Symbol für Klimaanlage (für Europa)

Die ausgewählte Funktion wird manuell gesteuert, andere Funktionen erfolgen automatisch.

Zur Erhöhung des Wirkungsgrades der Klimaregelung und des Komforts können Sie mit der AUTO-Taste eine Temperatur von 22 °C (72°F) einstellen.

Temperatureinheit von °C in °F oder °F in °C ändern:

Drücken Sie die AUTO-Taste 3 Sekunden, und halten dabei Sie die AUS-Taste gedrückt.

## **i** Informationen





**Stellen Sie niemals etwas in die Nähe des Umgebungslicht-/Sonnenlichtsensors, um eine bessere Regelung des Heiz- und Kühlsystems zu gewährleisten.**

## Manuelle Temperaturregelung

Heizung und Klimaanlage können Sie auch manuell steuern, wenn Sie statt der AUTO-Taste die gewünschten Funktionstasten drücken. In diesem Fall richtet sich die Systemfunktion nach der Reihenfolge, in der die Tasten betätigt wurden.

Wenn Sie im Automatikbetrieb eine andere Taste als AUTO drücken, werden die nicht ausgewählten Funktionen automatisch geregelt.

1. Starten Sie das Fahrzeug.
2. Wählen Sie den gewünschten Modus aus.  
Wählen Sie zur Verbesserung der Effizienz beim Heizen und Kühlen den Modus wie folgt aus:
  - Heizung: 
  - Kühlung: 
3. Stellen Sie die Temperaturregelung auf die gewünschte Position.
4. Stellen Sie die Frischluft/Umluft-Taste auf Umluft oder Frischluft.
5. Stellen Sie die gewünschte Lüfterdrehzahl ein.
6. Wenn Sie Klimatisierung wünschen, schalten Sie die Klimaanlage ein.
7. Drücken Sie die AUTO-Taste, um zur vollautomatischen Systemsteuerung zurückzukehren.

Die Einstellungen der Klimaanlage bleiben auch bei ausgeschaltetem Fahrzeug erhalten. Die Einstellungen der Klimaanlage werden jedoch initialisiert, wenn der Akku entladen oder die Kabel abgezogen wurden.

Passen Sie in diesem Fall die Einstellungen der Klimaanlage erneut an.

### Modus wählen

■ Vordersitz

- Regler für die Vordersitze



- Regler für die Rücksitze



OJX1059155L/ORG3050103

#### Auswahl des Vordersitz-Modus

- Drücken Sie auf die Pfeile auf dem Informationsbildschirm der Klimaanlage, um die Luftstromrichtung auszuwählen.
- Drücken Sie auf SYNC. Die SYNC-Kontrollleuchte auf der Taste erlischt, kann die Luftstromrichtung von Fahrer-, Beifahrer- und Rücksitz individuell geregelt werden. Beifahrer und Rücksitze können jedoch nicht wählen.
- Berühren Sie REAR (1), um die Wahl des Sitzmodus für die zweite Reihe von den Vordersitzen aus zu steuern.
- Sie können 2-3 Modi gleichzeitig auswählen.

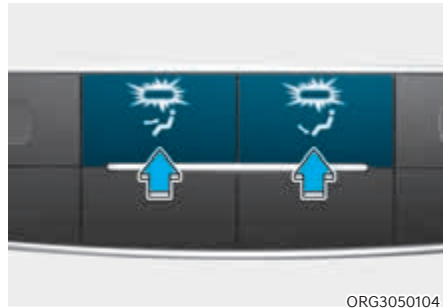

ORG3050104

#### Auswahl des Modus für die Rücksitze

- Drücken Sie die Taste, um die Richtung des Luftstroms zur gewünschten Position zu wählen.
- Sie können 2 Modi gleichzeitig auswählen.

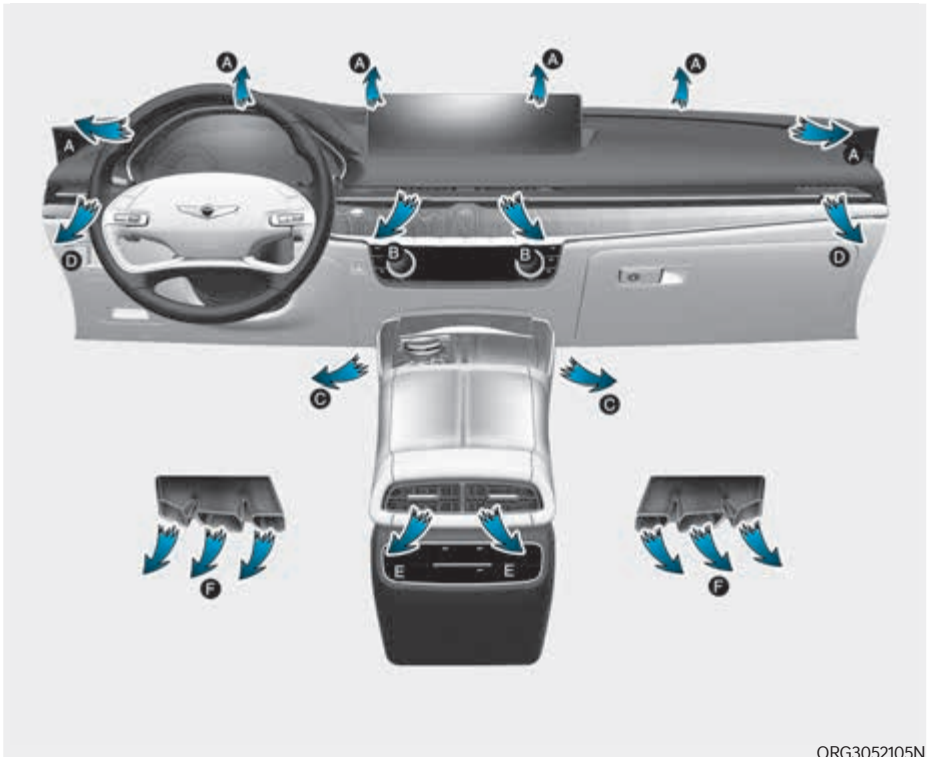

ORG3052105N

### Richtung des Luftstroms

Das Symbol oder die Taste für die Modusauswahl steuert die Richtung des Luftstroms durch das Belüftungssystem.



### Enteisen (A, D)

Ein Großteil des Luftstroms wird an die Windschutzscheibe geleitet.



### Kopfbereich (B, D, E)

Der Luftstrom wird zum Oberkörper und in den Kopfbereich geleitet. Zusätzlich können die Luftdüsen verstellt werden, um den Luftstrom aus den Düsen umzulenken.



### Fußraum (A, C, E, F)

Der größte Teil des Luftstroms wird in den Fußraum geleitet und ein kleiner Teil wird zur Windschutzscheibe und zu den Lüftungsdüsen für die Seitenscheiben geleitet.



### Kopfbereich (E)

Der Luftstrom wird zum Oberkörper und in den Kopfbereich geleitet.



### Fußraum (F)

Ein Großteil des Luftstroms wird in den Fußraum geleitet.

## Heizung der Windschutzscheibe



### Windschutzscheibenheizung (A, D)

Drücken Sie die Taste: die Kontrollleuchte auf der Taste leuchtet auf, und die Windschutzscheiben-Heizungsanzeige erscheint auf dem Informationsbildschirm der Klimaanlage.

Der größte Teil des Luftstroms wird zur Windschutzscheibe geleitet und ein kleiner Teil wird zu den Lüftungsdüsen für die Seitenscheiben geleitet.

Wenn die Scheibenheizungs-Logik aktiviert ist, wird der Frischluftmodus gewählt und die Klimaanlage entsprechend der Außentemperatur eingestellt.

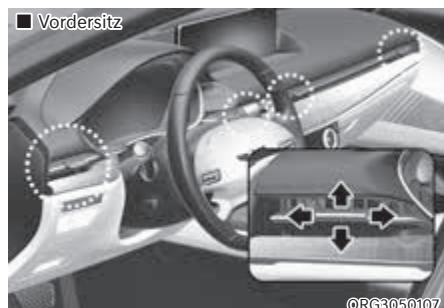

Drücken Sie die Taste erneut: die Kontrollleuchte erlischt und die vorherigen Einstellungen werden ausgewählt.

## Lüftungsdüsen im Armaturenbrett



Der Luftstrom für die Instrumententafel kann mit dem Entlüftungs-Einstellhebel nach oben/ unten oder links/rechts gerichtet werden.



Der Luftstrom kann mit dem Entlüftungshebel auch GESCHLOSSEN werden.

Bringen Sie den Hebel zum Schließen in Position  und zum Öffnen in Position . Die Entlüftungsöffnung der dritten Reihe darf jedoch nicht verschlossen werden.

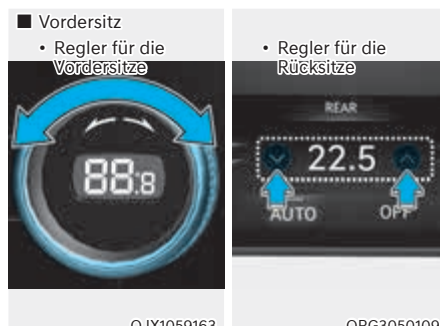
## Temperaturregler



Drehen Sie den Reglerknopf nach rechts, um die Temperatur zu erhöhen. Drehen Sie den Reglerknopf nach links, um die Temperatur zu verringern.

Drücken Sie auch das Symbol  oder , um die Temperatur für die Sitze der zweiten Reihe von der ersten Reihe aus einzustellen.

Die Temperatur steigt oder fällt mit jedem eingestellten Schritt um 0,5 °C (1°F). Wenn die niedrigste Temperatur gewählt wird, bleibt die Klimaanlage dauerhaft eingeschaltet.



### SYNC



#### Temperatur, Luftströmungsrichtung und Lüfterdrehzahl gleichmäßig einstellen

Drücken Sie den SYNC-Knopf (Kontrollleuchte EIN): die Temperatur des Rücksitzes, die Richtung des Luftstroms und die Lüfterdrehzahl werden genauso eingestellt wie für den Fahrer.

### Frischluft/Umluft-Regelung

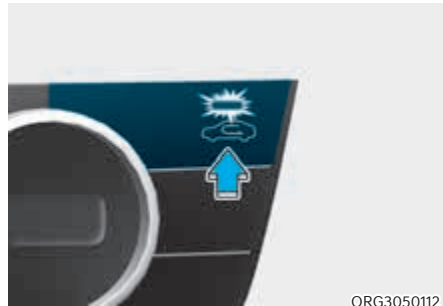

Mit der Frischluft-/Umlufttaste wählen Sie den Frischluftmodus (Außenluft) oder den Umluftmodus (Kabinenluft) aus.

#### Umluftbetrieb



Wenn der Umluftbetrieb ausgewählt ist, wird Luft aus dem Fahrgastraum durch das System umgewälzt und je nach der ausgewählten Funktion erwärmt oder gekühlt.

#### Frischluftmodus



Im Frischluftmodus wird Luft von außen in das Fahrzeug geführt und entsprechend der Temperatureinstellung erwärmt oder gekühlt.

## **i** Informationen

Wir empfehlen, das System hauptsächlich im Frischluftmodus zu betreiben. Verwenden Sie den Umluftmodus nur vorübergehend, wenn dies erforderlich ist. Ein längerer Betrieb der Heizung im Umluftbetrieb und ohne eingeschaltete Klimaanlage kann zu einem Beschlagen der Windschutzscheibe führen. Darüber hinaus kann eine längere Verwendung der Klimaanlage im Umluftmodus zu übermäßig trockener, entfeuchteter Luft in der Kabine führen und die Bildung eines muffigen Geruchs aufgrund der stehenden Luft fördern.

## **⚠** WARNUNG

- Die fortgesetzte Nutzung der Klimaanlage im Umluftmodus über längere Zeit kann zu Benommenheit der Insassen in der Kabine führen. Dies kann zum Verlust der Fahrzeugkontrolle und zu einem Unfall führen.
- Die ständige Nutzung des Umluftmodus bei ausgeschalteter Klimaanlage kann zu einer Erhöhung der Luftfeuchtigkeit in der Kabine führen. Dadurch kann sich Kondenswasser auf der Windschutzscheibe ansammeln und die Sicht beeinträchtigen.
- Schlafen Sie nicht in Ihrem Fahrzeug und bleiben Sie nicht längere Zeit bei geschlossenen Fenstern und eingeschalteter Heizung oder Klimaanlage in Ihrem Fahrzeug. Dadurch kann sich der Kohlendioxidgehalt in der Kabine erhöhen, was zu schweren Verletzungen oder zum Tod führen kann.

## Lüfterdrehzahlregler

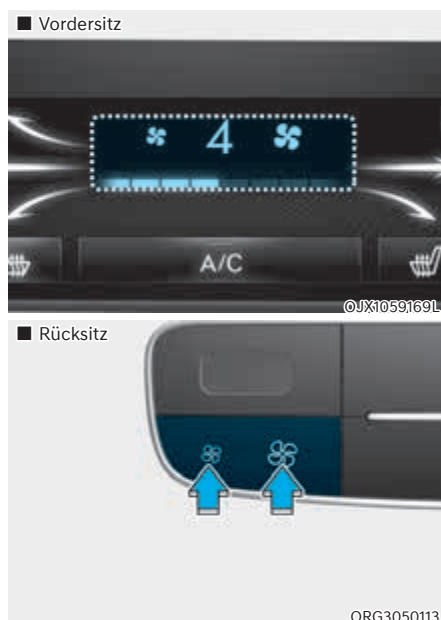

Die Gebläsedrehzahl kann auf die gewünschte Geschwindigkeit eingestellt werden, indem Sie auf das Symbol oder oder durch Drehen des Lüfterdrehzahlreglers wie gewünscht eingestellt werden.

Bei höheren Gebläsedrehzahlen wird mehr Luft geliefert.

Drücken Sie zum Ausschalten des Lüfters die AUS-Taste.

**i** Informationen

Um die Klangqualität zu verbessern, kann sich die Lüfterdrehzahl automatisch einige Minuten reduzieren, wenn Sie die Spracherkennung oder die Freisprechfunktion aktivieren.

**HINWEIS**

Der Betrieb des Lüfters bei eingeschalteter Zündung kann zur Entladung der Batterie führen. Benutzen Sie den Lüfter, wenn der Motor läuft.

**Klimaanlage**



Drücken Sie das Symbol für die Klimaanlage, um die Klimaanlage manuell ein- und auszuschalten (die Kontrollleuchte leuchtet auf).

**Modus AUS**



Drücken Sie auf das AUS-Symbol oder die AUS-Taste, um die Klimaanlage auszuschalten. Sie können die Modus-Taste und die Frischlufttaste weiter bedienen, solange der Start/Stopp-Knopf in der Position EIN steht.

## Systemfunktion

### Kühlung / Belüftung

1. Wählen Sie als Modus  Kopfbereich aus.
2. Stellen Sie die Frischluft/Umluft-Taste auf Umluft oder Frischluft.
3. Stellen Sie die Temperaturregelung auf die gewünschte Position.
4. Stellen Sie die gewünschte Lüfterdrehzahl ein.

### Heizung

1. Wählen Sie als Modus  Fußbereich aus.
2. Stellen Sie die Frischluft/Umluft-Taste auf Umluft oder Frischluft.
3. Stellen Sie die Temperaturregelung auf die gewünschte Position.
4. Stellen Sie die gewünschte Lüfterdrehzahl ein.
5. Schalten Sie ggf. mit dem Temperaturregler die Klimaanlage ein, um die Luft vor dem Eintritt in die Kabine zu entfeuchten.

Wenn die Windschutzscheibe beschlägt, wählen Sie den Modus Scheibenheizung .

### Allgemeine Hinweise

- Um zu verhindern, dass Staub oder unangenehme Gerüche durch das Lüftungssystem in das Fahrzeug gelangen, schalten Sie vorübergehend den Umluftmodus ein. Schalten Sie wieder in den Frischmodus zurück, wenn durch Außenluft keine unangenehmen Gerüche mehr eindringen. Frischluft hält den Fahrer wach und sie ist angenehmer.
- Schalten Sie den Frischluftmodus ein und stellen Sie die gewünschte Lüfterdrehzahl ein, damit die Frontscheibe nicht beschlägt. Schalten Sie die Klimaanlage ein und stellen Sie die gewünschte Temperatur ein.

### Klimaanlage

Die Klimaanlage Ihres Fahrzeugs der Marke Genesis ist mit Kältemittel R-134a oder R-1234yf gefüllt.

1. Starten Sie das Fahrzeug.
2. Drücken Sie die Taste für die Klimaanlage.
3. Stellen Sie den Modus auf „Kopfbereich“  ein.
4. Stellen Sie die Frischluft-/Umluftschaltung vorübergehend auf Umluftmodus, damit die Kabine schnell abkühlen kann. Wenn die gewünschte Temperatur in der Kabine erreicht ist, ändern Sie den Frischluft-/Umluftschaltung wieder auf Frischluft.
5. Stellen Sie die Lüfterdrehzahl und die Temperatur so ein, dass Sie sich wohl fühlen.

Wenn Sie maximale Kühlleistung wünschen, drehen Sie den Temperaturregler ganz nach links und stellen danach am Lüfterregler die höchste Drehzahl ein.

### HINWEIS

**Beachten Sie aufmerksam die Motortemperaturanzeige, wenn Sie mit eingeschalteter Klimaanlage bei hohen Außentemperaturen auf Steigungsstrecken oder im dichten Stadtverkehr fahren. Der Betrieb der Klimaanlage kann auf einer steilen Steigung oder bei hohen Außentemperaturen zur Überhitzung des Verbrennungsmotors führen. Wenn die Motortemperaturanzeige eine Überhitzung des Verbrennungsmotors signalisiert, schalten Sie die Klimaanlage ab, lassen Sie aber den Lüfter weiterlaufen.**

### Tipps für die Bedienung der Klimaanlage

- Wenn das Fahrzeug bei hohen Außentemperaturen in der Sonne abgestellt war, öffnen Sie für kurze Zeit die Fenster, damit die heiße Luft aus dem Fahrzeug entweichen kann.
- Nachdem eine ausreichende Kühlung erreicht wurde, schalten Sie vom Umluftmodus wieder in den Frischluftmodus zurück.
- Schalten Sie bei geschlossenen Fenstern und geschlossenem Schiebedach die Klimaanlage ein, um an regnerischen oder feuchten Tagen die Luftfeuchtigkeit im Fahrzeuginnenraum zu reduzieren und ein Beschlagen der Scheiben zu verhindern.
- Um die Betriebsbereitschaft der Klimaanlage zu gewährleisten, lassen Sie die Klimaanlage mindestens einige Minuten pro Monat laufen.
- Der Temperaturunterschied zwischen der Außenluft und der Frontscheibe kann dazu führen, dass die Frontscheibe von außen beschlägt und die Sicht beeinträchtigt. Schalten Sie in diesem Fall den Regler bzw. die Taste zur Modusauswahl in die Position  und stellen Sie die niedrigste Drehzahl ein.

### Wartung der Anlage

#### Kabinenluftfilter

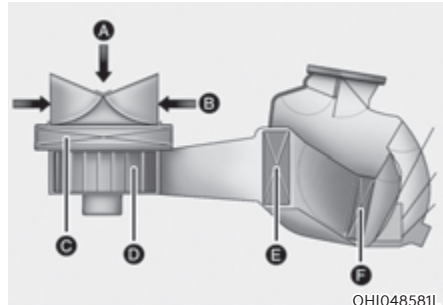

[A]: Außenluft, [B]: Umluft  
[C]: Luftfilter der Klimaanlage, [D]: Lüfter  
[E]: Verdampferkern, [F]: Heizungskern

Der Innenraumluftfilter ist hinter dem Handschuhfach installiert. Er filtert Staub oder andere Schadstoffe heraus, die durch die Heizungs- und Klimaanlage in das Fahrzeug gelangen.

Lassen Sie den Innenraumluftfilter gemäß dem Wartungsplan von einem Vertragshändler für Markenprodukte von Genesis austauschen. Wenn das Fahrzeug unter rauen Bedingungen gefahren wird, wie auf staubigen oder unbefestigten Straßen, muss der Klimaanlagefilter häufiger geprüft und gewechselt werden.

Wenn sich der Luftstrom unversehens reduziert, lassen Sie das System von einem Vertragshändler für Markenprodukte von Genesis prüfen.

### **Kältemittel- und Kompressorölmenge prüfen**

Wenn die Kältemittelfüllung zu gering ist, wird die Leistung der Klimaanlage reduziert. Überfüllung verringert ebenfalls die Leistung der Klimaanlage.

Deshalb empfehlen wir, das System bei Funktionsstörungen durch einen Vertragshändler für Markenprodukte von Genesis prüfen zu lassen.

#### **HINWEIS**

**Wichtig ist, dass die korrekte Sorte und Menge Öl und Kältemittel verwendet wird. Andernfalls kann der Kompressor beschädigt werden und abnormale Systemfunktionen können auftreten. Um Schäden zu verhindern, sollte die Klimaanlage Ihres Fahrzeugs nur von entsprechend ausgebildeten und qualifizierten Technikern gewartet werden.**



#### **WARNUNG**

Fahrzeuge mit R-134a



Da das Kältemittel unter sehr hohem Druck eingesetzt wird, sollte die Klimaanlage nur von entsprechend ausgebildeten und qualifizierten Technikern gewartet werden.

Alle Kältemittel sollten mit geeigneten Geräten zurückgewonnen werden.

Das Entlüften von Kältemitteln direkt in die Atmosphäre ist schädlich für Mensch und Umwelt. Die Nichtbeachtung dieser Warnhinweise kann zu schweren Verletzungen führen.



#### **WARNUNG**

Fahrzeuge mit R-1234yf



Da das Kältemittel entflammbar ist und unter sehr hohem Druck eingesetzt wird, sollte die Klimaanlage nur von entsprechend ausgebildeten und qualifizierten Technikern gewartet werden. Es ist wichtig, dass Sie die richtige Art und Menge Öl und Kältemittel verwenden.

Alle Kältemittel sollten mit geeigneten Geräten zurückgewonnen werden.

Das Entlüften von Kältemitteln direkt in die Atmosphäre ist schädlich für Mensch und Umwelt. Die Nichtbeachtung dieser Warnhinweise kann zu schweren Verletzungen führen.



ORG3050067

### Schild für das Kältemittel der Klimaanlage

Welches Klimaanlage-Kältemittel in Ihrem Fahrzeug eingesetzt wird, können Sie auf dem Schild auf der Innenseite der Motorhaube sehen.

#### ■ Beispiel

- Typ A



OHYK059004

- Typ B



OHYK059001

Die Symbole und Angaben auf dem Schild für das Kältemittel der Klimaanlage haben folgende Bedeutung:



1. Klassifizierung des Kältemittels
2. Menge des Kältemittels
3. Klassifizierung des Kompressorschmiermittels
4. Vorsicht
5. Entflammables Kältemittel
6. Anfordern eines entsprechend zugelassenen Technikers für die Wartung der Klimaanlage
7. Wartungsanleitung

## WINDSCHUTZSCHEIBE BEHEIZEN UND BESCHLAGFREI HALTEN



### WARNUNG

#### Frontscheibenheizung

Verwenden Sie die Stellung  nicht, wenn Sie bei extrem hoher Luftfeuchtigkeit den Fahrzeuginnenraum kühlen. Der Unterschied zwischen der Außentemperatur und der Windschutzscheibe kann zu einem Beschlagen der Windschutzscheibe von außen und damit zu einem Verlust der Sicht und zu einem Unfall mit schweren Verletzungen oder zum Tod führen. Schalten Sie in diesem Fall die Taste zur Modusauswahl in die Position , und stellen Sie mit dem Regler zur Lüfterdrehzahlregelung eine niedrigere Drehzahl ein.

- Stellen Sie die Temperaturregelung für maximale Abtauleistung auf die höchste Temperatur ein und die Gebläsedrehzahl auf den höchsten Wert.
- Wenn Sie die Scheibe beheizen oder beschlagfrei halten und gleichzeitig warme Luft im Fußbereich wünschen, wählen Sie den Lüftungsmodus „Fußraum & beheizen“.
- Befreien Sie Windschutzscheibe, Heckscheibe, Außenspiegel und alle Seitenscheiben vor Fahrtantritt von Eis und Schnee.
- Entfernen Sie auch Eis und Schnee von der Motorhaube und der Lufteinlassöffnung vor der Windschutzscheibe, um die Effektivität der Heizung und der Beheizungsfunktion zu erhöhen und um die Wahrscheinlichkeit zu reduzieren, dass die Windschutzscheibe von innen beschlägt.

### HINWEIS

Wenn die Motortemperatur nach dem Start noch niedrig ist, kann eine kurze Aufwärmphase des Motors erforderlich sein, bis die eingeblasene Luft warm oder heiß wird.

### Frontscheibe innen beschlagfrei halten

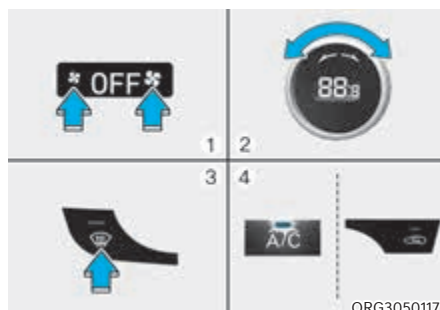

1. Wählen Sie die gewünschte Gebläsedrehzahl.
2. Wählen Sie die gewünschte Temperatur.
3. Drücken Sie die Taste für die Scheibenheizung ().
4. Der Frischluftmodus wird automatisch ausgewählt.

Stellen Sie sicher, dass als Luftzufuhr Frischluft eingestellt ist. Wenn die Kontrollleuchte für die Luftzufuhr leuchtet, drücken Sie die Taste einmal, um den Frischluftmodus zu aktivieren (Kontrollleuchte AUS).

Wenn die  Position ausgewählt ist, wird die Lüfterdrehzahl automatisch erhöht.



### Frontscheibe enteisen

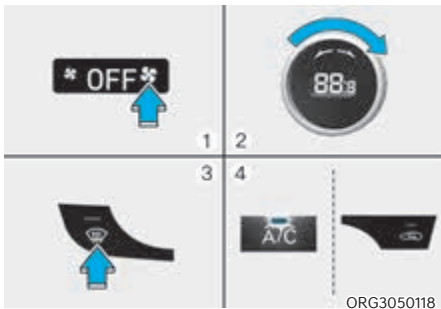

1. Stellen Sie den Lüfter auf die höchste Drehzahl (bis zum Anschlag nach rechts).
2. Drehen Sie den Temperaturregler auf die höchste Temperatur (HI).
3. Drücken Sie die Taste für die Scheibenheizung (☃).
4. Der Frischluftmodus wird automatisch ausgewählt.

Stellen Sie sicher, dass als Luftzufuhr Frischluft eingestellt ist. Wenn die Kontrollleuchte für die Luftzufuhr leuchtet, drücken Sie die Taste einmal, um den Frischluftmodus zu aktivieren (Kontrollleuchte AUS).

Wenn die Stellung ☃ gewählt wird, wird automatisch eine höhere Lüfterdrehzahl eingestellt, wenn vorher eine geringe Drehzahl eingestellt war.

### Logik der Belüftungssteuerung

Damit die Windschutzscheibe nicht von innen beschlägt, werden der Lufteinlass und die Klimaanlage automatisch abhängig von bestimmten Bedingungen wie der Position ☃ gesteuert. Belüftungslogik deaktivieren oder reaktivieren:

1. Drücken Sie den Start-/Stopp-Knopf in die Position EIN.
2. Drücken Sie die Taste für die Scheibenheizung (☃) oder (☃).
3. Halten Sie die Klimaanlage (A/C) gedrückt und drücken Sie innerhalb von 3 Sekunden mindestens 5 Mal die Frischluft-/Umluft-Taste.

Die Kontrollleuchte der Frischluft-/Umlufschaltung blinkt dreimal, wenn die Scheibenheizungs-Logik deaktiviert wurde. Wiederholen Sie die Schritte erneut, um die Belüftungslogik wieder zu aktivieren.

Wenn die Batterie entladen ist oder abgeklemmt wurde, wird auf den Status der Belüftungslogik zurückgesetzt.

## Heckscheibenheizung

### HINWEIS

Reinigen Sie die Heckscheibe innen nicht mit scharfen Gegenständen oder Glasreiniger mit Scheuermitteln, um Beschädigungen der Heizfäden auf der Innenseite der Heckscheibe zu vermeiden.



ORG3050119

Die Heckscheibenheizung erwärmt bei laufendem Motor die Heckscheibe, um Raureif, Feuchtigkeit und dünnes Eis innen und außen von der Scheibe zu entfernen.

- Um die Heckscheibenheizung einzuschalten, drücken Sie die Taste für die Heckscheibenheizung in der Mittelkonsole. Die Kontrollleuchte im Schalter der Heckscheibenheizung leuchtet bei eingeschalteter Heckscheibenheizung auf.
- Um die Heckscheibenheizung abzuschalten, drücken Sie den Schalter der Heckscheibenheizung nochmals.

### **i** Informationen

- Wenn die Heckscheibe mit einer dicken Schneeschicht bedeckt ist, fegen Sie erst den Schnee von der Heckscheibe, bevor Sie die Heckscheibenheizung einschalten.
- Die Heckscheibenheizung schaltet sich nach etwa 20 Minuten automatisch ab oder wird zusammen mit der Zündung ausgeschaltet (Start-/Stopp-Knopf AUS).

### **Außenspiegelheizung**

Wenn Ihr Fahrzeug mit einer Außenspiegelheizung ausgestattet ist, wird diese gleichzeitig mit der Heckscheibenheizung eingeschaltet.

## ZUSATZFUNKTIONEN DER KLIMAREGELUNG

### Automatisches Entfeuchtungssystem

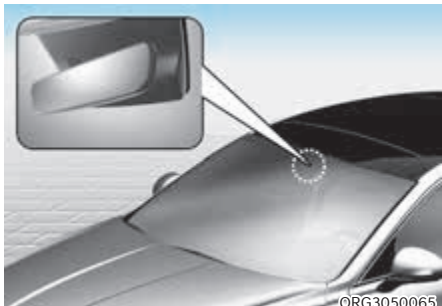

Die automatische Scheibenheizung verringert die Wahrscheinlichkeit von Beschlagbildung auf der Innenseite der Windschutzscheibe, indem Feuchtigkeit an der Innenseite der Windschutzscheibe automatisch erkannt wird. Das automatische Entfeuchtungssystem läuft bei eingeschalteter Klimaregelung.

#### Informationen

**Die automatische Scheibenheizung arbeitet nicht normal, wenn die Außentemperatur unter  $-10\text{ }^{\circ}\text{C}$  ( $14\text{ }^{\circ}\text{F}$ ) liegt.**



Wenn die automatische Scheibenheizung in Betrieb ist, leuchtet die entsprechende Kontrollleuchte auf.

Wenn im Fahrzeug eine hohe Luftfeuchtigkeit erkannt wird, wird die automatische Scheibenheizung aktiviert. Die folgenden Schritte werden automatisch ausgeführt:

- Schritt 1) Die Klimaanlage wird eingeschaltet.
- Schritt 2) Die Frischluft-/Umluftschaltung wechselt in den Frischluftmodus.
- Schritt 3) Die Lüfterdrehzahl wird auf MAX eingestellt.
- Schritt 4) Der Modus wird auf Abtauen geändert und der Luftstrom auf die Windschutzscheibe geleitet.

Wenn die Klimaanlage bei eingeschalteter automatischer Scheibenheizung ausgeschaltet oder der Umluftmodus manuell ausgewählt ist, blinkt die Kontrollleuchte der automatischen Scheibenheizung dreimal, um anzuzeigen, dass der manuelle Betrieb abgebrochen wurde.

## Automatische Windschutzscheibenheizung ein- und ausschalten

### Klimaanlage

Drücken Sie die Taste für die Windschutzscheibenheizung 3 Sekunden lang, wenn sich der Start-/Stopp-Knopf in Position ON befindet. Wenn die automatische Scheibenheizung deaktiviert ist, blinkt das Symbol „ADS AUS“ dreimal; danach wird auf dem Display für die Klimaregelung „ADS AUS“ angezeigt.

Wenn die automatische Scheibenheizung aktiviert wird, blinkt das ADS AUS-Symbol sechsmal ohne Signal.

### Infotainmentsystem

Das automatische Entfeuchtungssystem kann durch Auswahl von „Setup → Vehicle Settings → Climate → Defog/Defrost Options → Auto Defog“ (Setup → Fahrzeug-Einstellungen → Klima → Scheibenheizungs-Optionen → Automatische Scheibenheizung) auf dem Display des Infotainmentsystems ein- und ausgeschaltet werden.

**Um detaillierte Informationen zu erhalten, scannen Sie den QR-Code in der separat bereitgestellten Kurzanleitung.**



### Informationen

- Wenn die Klimaanlage von der automatischen Scheibenheizung aktiviert wurde und Sie die Klimaanlage ausschalten wollen, blinkt die Anzeige drei Mal, und die Klimaanlage läuft weiter.
- Um die Wirksamkeit und Effizienz der automatischen Scheibenheizung zu erhalten, wählen Sie nicht den Umluftmodus, solange das System in Betrieb ist.
- Wenn das automatische Entfeuchtungssystem in Betrieb ist, sind die Einstellung der Gebläsedrehzahl, die Temperaturanpassung und die Auswahl des Zuluftreglers deaktiviert.

### HINWEIS

Bauen Sie nicht die Sensorabdeckung am oberen Frontscheibenrand ab.

Andernfalls werden Systemkomponenten beschädigt und der Garantieanspruch erlischt.

## Automatische Entfeuchtung (ausstattungsabhängig)

Um die Luftqualität in der Kabine zu verbessern und ein Beschlagen der Windschutzscheibe zu reduzieren, schaltet sich der Umluftmodus je nach Außentemperatur nach ca. 5 bis 30 Minuten automatisch ab und der Frischluftmodus ein.

## Automatische Entfeuchtung ein- und ausschalten

### Klimaanlage

Um die automatische Entfeuchtungsfunktion ein- oder auszuschalten, wählen Sie den Modus Kopfhöhe (☞) und drücken die Zuluftregler Taste (☞) mindestens fünfmal innerhalb von drei Sekunden. Wenn die automatische Entfeuchtung eingeschaltet ist, blinkt die Anzeige des Zuluftreglers 6 Mal. Beim Ausschalten blinkt die Kontrollleuchte dreimal.

### Infotainmentsystem

Das automatische Entfeuchtungssystem kann durch Auswahl von „Setup → Vehicle Settings → Climate → Automatic Ventilation → Auto Dehumidify“ (Setup → Fahrzeugeinstellungen → Klima → Automatische Belüftung → Automatische Entfeuchtung) auf dem Display des Infotainmentsystems ein- und ausgeschaltet werden.



**Um detaillierte Informationen zu erhalten, scannen Sie den QR-Code in der separat bereitgestellten Kurzanleitung.**

### Umluftbetrieb bei Verwendung von Waschflüssigkeit

Der Umluftbetrieb wird automatisch aktiviert, damit unangenehme Gerüche des Waschwassers für die Windschutzscheibe nicht in den Innenraum gelangen.

#### **Aktivierung bei Verwendung von Waschflüssigkeit EIN oder AUS**

##### **Klimaanlage**

Um die Aktivierung bei Verwendung von Waschflüssigkeit ein- oder auszuschalten, wählen Sie den Modus Fußraum () und drücken dann innerhalb von zwei Sekunden viermal die Zuluftregler Taste () während Sie das A/C-Symbol drücken.

Wenn die Aktivierung bei Waschflüssigkeitsbenutzung eingeschaltet ist, blinkt die Anzeige des Zuluftreglers 6 Mal. Beim Ausschalten blinkt die Kontrollleuchte dreimal.

##### **Infotainmentsystem**

Die Aktivierung bei Verwendung von Waschflüssigkeit kann durch Auswahl von „Einrichtung → Fahrzeug-Einstellungen → Klima → Umluft → Aktivierung bei Verwendung von Waschflüssigkeit (oder eingeschlossener Waschflüssigkeit)“ auf dem Display des Infotainmentsystems ein- und ausgeschaltet werden.

**Um detaillierte Informationen zu erhalten, scannen Sie den QR-Code in der separat bereitgestellten Kurzanleitung.**

Bei kaltem Wetter darf jedoch der Umluftmodus nicht gewählt werden, um ein Beschlagen der Windschutzscheibe zu verhindern.

### Umluftmodus Plus (ausstattungsabhängig)

- Um zu verhindern, dass verschmutzte Luft in das Fahrzeug eindringt, wenn Sie durch einen Tunnel fahren, schließt diese Funktion basierend auf den Karteninformationen des Navigationssystems und der Geschwindigkeit des Fahrzeugs automatisch die Fenster und schaltet die Klimaanlage für etwa 7 Sekunden in den Umluftmodus, bevor Sie in einen Tunnel einfahren.
- Die Fenster werden automatisch geschlossen, bevor Sie in einen Tunnel oder einen Bereich einfahren, in dem Umluft erforderlich ist. Die Fenster öffnen sich in der vorherigen Position, nachdem Sie den Bereich passiert haben. Wenn der Schalter für die elektrischen Fensterheber betätigt wird, bevor sich das Fenster öffnet, wird das Fenster nicht in die vorherige Position geöffnet.
- Vor Verwendung dieser Funktionen muss sie im Einstellungsmenü auf dem Display des Infotainmentsystems aktiviert werden. Wählen Sie:
  - Einrichtung → Fahrzeug → Klimaanlage → Umluft → Sonstiges

**Um detaillierte Informationen zu erhalten, scannen Sie den QR-Code in der separat bereitgestellten Kurzanleitung.**

#### **Betriebsbedingungen**

- Art der Straße: Schnellstraße, Landstraße, Autobahn
- Fahrzeugstatus: Ein oder mehrere Fenster sind geöffnet oder der Frischluftmodus ist ausgewählt

## **i** Informationen

- Die Aktivierungszeit für den Umluftmodus kann je nach dem Abstand zwischen den GPS-Daten und der Fahrzeuggeschwindigkeit unterschiedlich sein.
- Die Funktion wird nicht wieder aktiviert, wenn ständig Tunnel vorhanden sind.
- Bei der Einfahrt in einen Tunnel kann der Umluftmodus ein Beschlagen der Windschutzscheibe verursachen. Drücken Sie die Taste zum Entfrostern der Windschutzscheibe.
- Nach dem Verlassen des Tunnels kann der Frischluftmodus in Abhängigkeit von den Luftverhältnissen im Fahrzeug gewählt werden.
- Die Funktion funktioniert nicht in Tunneln mit einer Länge von mehr als 50m.
- Die Funktion aktiviert möglicherweise nicht, wenn das GPS nicht richtig funktioniert.

## Umluftmodus (ausstattungsabhängig)

- Um zu verhindern, dass verschmutzte Luft in das Fahrzeug eindringt, wenn es durch einen Tunnel oder ein Gebiet mit hoher Luftverschmutzung fährt, schaltet diese Funktion die Klimaanlage auf der Grundlage der Karteninformationen des Navigationsgeräts und der Geschwindigkeit des Fahrzeugs automatisch etwa 7 Sekunden, bevor es in einen Tunnel oder ein Gebiet mit hoher Luftverschmutzung fährt, in den Umluftmodus.
- Vor Verwendung dieser Funktion muss sie im Einstellungsmenü des Infotainmentsystems aktiviert werden.

Wählen Sie:

- Einrichtung → Fahrzeug → Klima → Umluft  
→ Bereich mit schlechter Luftqualität  
Weitere Informationen finden Sie im mitgelieferten Infotainment-Handbuch.

## **Betriebsbedingungen**

- Art der Straße: Schnellstraße, Landstraße, Autobahn
- Fahrzeugstatus: Frischluftmodus ist ausgewählt

## **i** Informationen

- Die Aktivierungszeit für den Umluftmodus kann je nach dem Abstand zwischen den GPS-Daten und der Fahrzeuggeschwindigkeit unterschiedlich sein.
- Die Funktion wird nicht wieder aktiviert, wenn ständig Tunnel vorhanden sind.
- Bei der Einfahrt in einen Tunnel kann der Umluftmodus ein Beschlagen der Windschutzscheibe verursachen. Drücken Sie die Taste zum Entfrostern der Windschutzscheibe.
- Nach dem Verlassen des Tunnels kann der Frischluftmodus in Abhängigkeit von den Luftverhältnissen im Fahrzeug gewählt werden.
- Die Funktion funktioniert nicht in Tunneln mit einer Länge von mehr als 50m.
- Die Funktion aktiviert möglicherweise nicht, wenn das GPS nicht richtig funktioniert.

### Schiebedach-Umluftschtaltung (ausstattungsabhängig)

Wenn das Schiebedach geöffnet ist, wird automatisch der Frischluftmodus ausgewählt. Wenn Sie dabei die Frischluft-/Umlufttaste drücken, wird der Umluftmodus ausgewählt, jedoch nach 3 Minuten wieder in den Frischluftmodus umgeschaltet. Wenn das Schiebedach geschlossen wird, kehrt die Belüftung in den ursprünglich gewählten Modus zurück.

### Auto. Regelung unter Verwendung der Einstellungen der Klimaanlage (für Fahrersitz)

Die Temperaturen des Fahrersitzes, des belüfteten Sitzes und des beheizten Lenkrads werden bei laufendem Motor automatisch in Abhängigkeit von der Innen- und Außentemperatur des Fahrzeugs geregelt.

Vor Verwendung dieser Funktionen muss sie im Einstellungsmenü auf dem Display des Infotainmentsystems aktiviert werden. Wählen Sie:

- Setup → Vehicle Settings → Seat → Heated/Ventilated Features → Heated/Ventilated Features → Auto. (Setup → Fahrzeugeinstellungen → Sitz → Heizung/Belüftung → Heizung/Belüftung → Auto.) Bedienelemente, die die Einstellungen der Klimaanlage verwenden

**Weitere Einzelheiten zur automatischen Komfortsteuerung finden Sie in den Abschnitten „Sitzheizung“ und „Sitzbelüftung“ in Kapitel 3 und im Abschnitt „Beheiztes Lenkrad“ in Kapitel 5.**

## STAUFACH



### WARNUNG

Lassen Sie keine Feuerzeuge, Gaskartuschen oder andere brennbare/explosive Gegenstände im Fahrzeug. Derartige Gegenstände könnten Feuer fangen und/oder explodieren, wenn das Fahrzeug über einen längeren Zeitraum hohen Temperaturen ausgesetzt ist.



### WARNUNG

Halten Sie Staufächer während der Fahrt **IMMER** geschlossen. Gegenstände in Ihrem Fahrzeug bewegen sich so schnell wie das Fahrzeug. Wenn Sie schnell anhalten oder wenden müssen oder ein Unfall eintritt, können die Gegenstände aus dem Fach fliegen und Verletzungen verursachen, wenn sie Fahrer oder Beifahrer treffen.

### HINWEIS

Um möglichem Diebstahl vorzubeugen, lagern Sie keine Wertgegenstände in den Staufächern.

## Ablagefach in der Mittelkonsole

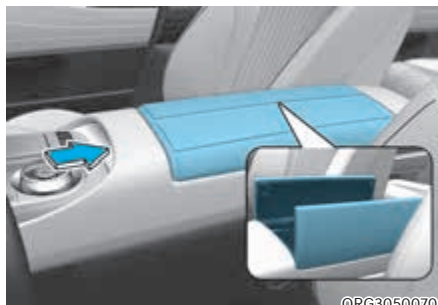

Öffnen:

Drücken Sie die Taste.

## Staufach in der hinteren Konsole



Öffnen:

Drücken Sie die Taste.



## Handschuhfach

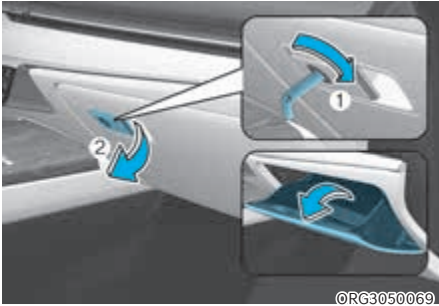

Das Handschuhfach kann mit dem mechanischen Schlüssel (1) ver- und entriegelt werden.

Öffnen:

Ziehen Sie den Hebel (1).



### WARNUNG

**Schließen Sie das Handschuhfach nach jedem Gebrauch.**

**Eine geöffnete Handschuhfachklappe kann dem Beifahrer bei einem Unfall selbst dann schwere Verletzungen zufügen, wenn er angeschnallt ist.**

## Sonnenbrillenhalter



Öffnen:

Drücken Sie auf die Klappe und lassen Sie diese wieder los. Der Halter öffnet sich langsam. Legen Sie Ihre Sonnenbrille so in das Ablagefach, dass die Gläser nach außen zeigen.

Schließen:

Schieben Sie das Fach in die Ausgangsstellung.

Achten Sie darauf, dass das Sonnenbrillenhalter beim Fahren geschlossen ist.



### WARNUNG

- **Legen Sie keine anderen Gegenstände als Brillen in den Sonnenbrillenhalter. Diese Gegenstände könnten bei einer Vollbremsung oder bei einem Unfall aus dem Sonnenbrillenhalter fallen und die Fahrzeuginsassen verletzen.**
- **Öffnen Sie den Sonnenbrillenhalter nicht während der Fahrt. Die Sicht in den Rückspiegel kann durch einen geöffneten Sonnenbrillenhalter behindert werden.**
- **Drücken Sie die Brille nicht gewaltsam in den Sonnenbrillenhalter. Wenn Sie das Fach mit Gewalt öffnen, weil sich die Brille im Sonnenbrillenhalter verklemmt hat, können Sie sich verletzen.**

## INNENAUSSTATTUNG

### Becherhalter

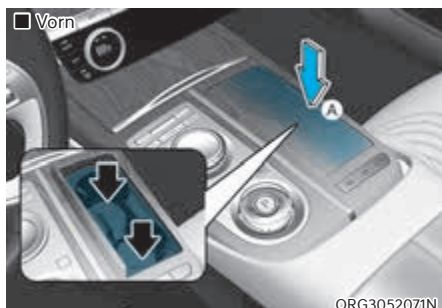

[A]: Drücken Sie

In den Getränkehaltern können Becher und kleine Getränkedosen abgestellt werden.

### WARNUNG

- Vermeiden Sie abruptes Starten und Bremsen, wenn der Getränkehalter verwendet wird, um ein Verschütten des Getränks zu verhindern. Wenn heiße Flüssigkeiten auslaufen, könnten Sie sich verbrühen. Eine solche Verbrüfung des Fahrers könnte zu einem Verlust der Fahrzeugkontrolle und zu einem Unfall führen.
- Stellen Sie keine nicht abgedeckten oder ungesicherten Tassen, Flaschen, Dosen usw. in den Becherhalter, die heiße Flüssigkeiten enthalten, während sich das Fahrzeug in Bewegung befindet. Bei einem plötzlichen Stopp oder einer Kollision kann es zu Verletzungen kommen.
- Verwenden Sie nur weiche Becher in den Becherhaltern. Harte Gegenstände können Sie bei einem Unfall verletzen.

### WARNUNG

Lagern Sie Dosen oder Flaschen nicht im direkten Sonnenlicht und bringen Sie diese nicht in ein Fahrzeug, das sich aufgeheizt hat. Es kann sonst zu Explosionen kommen.

### HINWEIS

- Sorgen Sie dafür, dass Ihre Getränke während der Fahrt verschlossen sind, um ein Verschütten Ihres Getränks zu vermeiden. Wenn Flüssigkeit verschüttet wird, kann diese in die elektrische/elektronische Anlage des Fahrzeugs gelangen und die elektrischen/elektronischen Teile beschädigen.
- Entfernen Sie verschüttete Flüssigkeiten nicht durch Ausblasen oder Trocknen mit heißer Luft aus dem Getränkehalter. Dies könnte die Innenseite beschädigen.

## Aschenbecher (ausstattungsabhängig)



Abdeckung öffnen:

Drücken Sie auf die Abdeckung; sie öffnet sich langsam.

Aschenbecher reinigen:

Den Kunststoffbehälter entfernen, dazu den Kunststoff-Aschenbecher nach oben heben und herausziehen.



### WARNUNG

**Streichhölzer oder Zigaretteglut könnten andere im Aschenbecher befindliche brennbare Materialien entzünden.**

## Sonnenblende

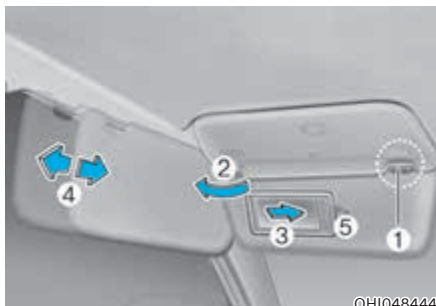

Um die Sonnenblende zu benutzen, klappen Sie diese nach unten.

Wenn Sie die Sonnenblende für das Seitenfenster verwenden möchten, ziehen Sie sie nach unten, lösen Sie sie aus der Halterung (1) und schwenken Sie sie zur Seite (2) des Seitenfensters.

Um den Schminkspiegel zu benutzen, klappen Sie die Sonnenblende herunter und schieben die Spiegelabdeckung (3) zur Seite.

Schieben Sie die Sonnenblende nach Bedarf (4) vor oder zurück (ausstattungsabhängig). Verwenden Sie für Tickets den Tickethalter (5).

Schließen Sie die Schminkspiegelabdeckung nach Gebrauch vollständig und klappen Sie die Sonnenblende nach oben.



### WARNUNG

**Versperren Sie nicht die Sicht, wenn Sie die Sonnenblende verwenden.**

## Rückspiegel

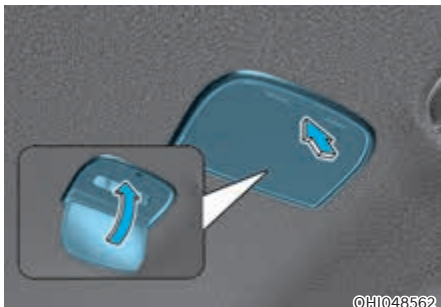

Öffnen:

Drücken Sie auf die Abdeckung, die sich langsam öffnet und die Spiegellampe einschaltet.

Schließen:

Schieben Sie das Fach in die Ausgangsstellung.

### **HINWEIS**

**Stellen Sie sicher, dass die Rückspiegelabdeckung nach der Verwendung geschlossen wird. Andernfalls bleibt die Rückspiegelleuchte eingeschaltet, so dass die Batterie entladen oder der Rückspiegel beschädigt werden kann.**

## Steckdose



Die 12-V-Steckdosen sind für die Stromversorgung von Mobiltelefonen und anderen Geräten, die mit der Bordspannung des Fahrzeugs betrieben werden können, vorgesehen. Die Geräte sollten bei laufendem Motor weniger als 180 W verbrauchen.

**⚠️ WARNUNG**

Vermeiden Sie elektrische Schläge. Fassen Sie nicht mit den Fingern in eine Steckdose, berühren Sie die Steckdose nicht mit nasser Hand und führen Sie keine oder Fremdkörper (Stifte usw.) in die Steckdose ein.

**HINWEIS**

So verhindern Sie Beschädigungen den Steckdosen:

- Nutzen Sie die Bordsteckdose nur, wenn der Verbrennungsmotor läuft, und ziehen Sie den Zubehörstecker nach Verwendung ab. Durch längere Verwendung des Zubehörsteckers bei ausgeschaltetem Motor könnte die Batterie entladen werden.
- Schließen Sie nur elektrische Geräte für eine Betriebsspannung von 12 V mit einer Leistungsaufnahme unter 180 W an.
- Stellen Sie die Klimaanlage oder Heizung auf die niedrigste Betriebsstufe, wenn Sie die Steckdose benutzen.
- Schließen Sie den Deckel, wenn Sie sie nicht benutzen.
- Manche elektronischen Geräte können elektronische Störungen verursachen, wenn sie an der Stromsteckdose des Fahrzeugs angeschlossen sind. Diese Geräte können erhebliche Störungen des Audiosystems und Fehlfunktionen der im Fahrzeug verbauten elektronischen Systeme oder Geräte hervorrufen.
- Stecken Sie den Stecker bis zum Anschlag ein. Wenn kein guter Kontakt hergestellt wird, überhitzt der Stecker möglicherweise und die Sicherung öffnet sich.
- Schließen Sie nur Geräte mit Rückstromschutz an, da sonst der Strom aus der Gerätebatterie zu einer Störung der elektrischen/elektronischen Anlage des Fahrzeugs führen kann.

**USB-Ladestation  
(ausstattungsabhängig)**



Das USB-Aufladegerät ist zur Aufladung von Akkus kleiner elektrischer Geräte über ein USB-Kabel vorgesehen.

Die elektrischen Geräte können aufgeladen werden, sobald der Start-/Stopp-Knopf in Position EIN (oder START) steht.

Den Batterieladezustand können Sie auf dem elektrischen Gerät überwachen.

Trennen Sie nach der Verwendung das USB-Kabel vom USB-Anschluss.

- Ein Smartphone oder ein Tablet-PC kann sich während des Aufladevorgangs erwärmen. Dies ist keine Fehlfunktion des Ladesystems.
- Ein Smartphone oder ein Tablet-PC, für den eine andere Auflademethode verwendet wird, wird nicht einwandfrei aufgeladen. Verwenden Sie in diesem Fall das Ladegerät Ihres Geräts.
- Die Ladestation dient nur zum Aufladen eines Geräts. Verwenden Sie die Ladestation weder zur Versorgung eines Audiogeräts noch zum Abspielen von Medien im Infotainmentsystem.

## Kabelloses Ladesystem für Smartphones (ausstattungsabhängig)



[A]: Kontrollleuchte, [B]: Ladepad

Das System ist verfügbar, wenn alle Türen geschlossen sind und der Start-/Stopp-Knopf in Position ACC oder EIN (oder START) steht.

### **Smartphone aufladen**

Das kabellose Ladesystem für Smartphones lädt nur Qi-fähige Smartphones (Qi). Lesen Sie das Etikett auf dem Zubehördeckel Ihres Smartphones oder konsultieren Sie die Website Ihres Smartphone-Herstellers, um zu prüfen, ob Ihr Smartphone die Qi-Technologie unterstützt.

Der kabellose Ladevorgang beginnt, wenn Sie ein Qi-fähiges Smartphone auf die kabellose Ladestation legen.

1. Entfernen Sie andere Gegenstände, einschließlich des Smart-Keys, von der kabellosen Ladestation. Anderenfalls kann der kabellose Ladevorgang unterbrochen werden. Platzieren Sie das Smartphone in der Mitte des Sockels für die kabellose Aufladung.
2. Die Kontrollleuchte leuchtet orange, wenn das Smartphone aufgeladen wird. Die Kontrollleuchte leuchtet blau, wenn das Telefon vollständig aufgeladen ist.
3. Sie können die kabellose Ladestation in den Benutzereinstellungen des Infotainmentsystems ein- oder ausschalten. Wählen Sie:
  - Setup → Vehicle → Convenience → Wireless Charging (Einrichtung → Fahrzeug → Komfort → Kabelloses Aufladen)

Wenn Ihr Smartphone nicht lädt:

- Ändern Sie leicht die Position des Smartphones auf der Ladestation.
- Stellen Sie sicher, dass die Kontrollleuchte orange leuchtet.

Die Kontrollleuchte blinkt 10 Sekunden lang orange, wenn die kabellose Ladestation eine Fehlfunktion aufweist.

Stoppen Sie in diesem Fall vorübergehend den Ladevorgang und versuchen Sie erneut, Ihr Smartphone aufzuladen.

Das System warnt Sie mit einer Meldung auf dem Display des Kombiinstrumentes, wenn sich das Smartphone nach dem Ausschalten des Fahrzeugs und dem Öffnen der Fronttür noch auf der kabellosen Ladestation befindet.

Bei Smartphones einiger Hersteller warnt das System möglicherweise nicht, auch wenn das Smartphone auf der kabellosen Ladeeinheit liegt. Das liegt an den besonderen Eigenschaften des Smartphones und nicht an einer Fehlfunktion des kabellosen Ladens.

**HINWEIS**

- Das kabellose Ladesystem für Smartphones unterstützt möglicherweise bestimmte Smartphones, die nicht für die Qi-Spezifikation (Qi) verifiziert sind, nicht.
- Wenn Sie Ihr Smartphone auf die Ladestation legen, positionieren Sie das Telefon in der Mitte der Matte, um die optimale Ladeleistung zu erreichen. Wenn sich Ihr Smartphone nicht in der Mitte befindet, kann die Ladegeschwindigkeit niedriger sein und in manchen Fällen kann sich das Smartphone stärker erwärmen.
- In einigen Fällen wird der kabellose Ladevorgang vorübergehend angehalten, wenn der Smart-Key verwendet wird, beispielsweise beim Starten des Fahrzeugs oder beim Verriegeln/Entriegeln der Türen usw.
- Wenn bestimmte Smartphones aufgeladen werden, ändert sich die Ladeanzeige nicht auf blau, wenn das Smartphone vollständig aufgeladen ist.
- Der kabellose Ladevorgang kann vorübergehend gestoppt werden, wenn die Temperatur in dem kabellosen Ladesystem für Smartphones ungewöhnlich ansteigt. Der kabellose Ladevorgang startet neu, sobald die Temperatur auf ein bestimmtes Niveau fällt.
- Der kabellose Ladevorgang kann vorübergehend gestoppt werden, wenn sich zwischen das kabellose Ladesystem für Smartphones und dem Smartphone ein Metallgegenstand befindet, beispielsweise eine Münze.
- Wenn Sie Smartphones mit Selbstschuttfunktion aufladen, kann die Geschwindigkeit des kabellosen Ladens herabgesetzt und das kabellose Laden beendet werden.
- Wenn das Smartphone eine dicke Abdeckung hat, ist das kabellose Laden eventuell nicht möglich.
- Wenn das Smartphone keinen vollständigen Kontakt mit der Ladestation hat, funktioniert das kabellose Laden nicht richtig.
- Magnetische Gegenstände wie Kreditkarten, Telefonkarten oder Bahntickets können beschädigt werden, wenn sie während des Ladevorgangs neben dem Smartphone liegen.
- Wenn ein Smartphone ohne die Möglichkeit zur kabellosen Aufladung oder ein Metallgegenstand auf dem Ladesockel abgelegt wird, ist ein leises akustisches Signal zu hören. Dieses akustische Signal ist ein Hinweis darauf, dass das Fahrzeug die Kompatibilität des auf dem Ladesockel abgelegten Objekts prüft. Dadurch wird weder die Funktion des Fahrzeugs noch des Smartphones in irgendeiner Weise gestört.

**i** Informationen

Wenn sich der Start-/Stopp-Knopf in der Position AUS befindet, stoppt auch der Ladevorgang.

**HINWEIS**

Für den USB-Anschluss und das kabellose Ladesystem auf dem Rücksitz bestehen die folgenden auf Möglichkeiten.

- 2 USB-Ladegeräte
- Ein USB-Ladegerät und ein USB-Anschluss
- Eine kabellose Aufladung des Smartphones und ein USB-Ladegerät
- Eine kabellose Aufladung des Smartphones und ein USB-Anschluss



### Uhr

Die Uhr kann über das Infotainmentsystem eingestellt werden.

**Um detaillierte Informationen zu erhalten, scannen Sie den QR-Code in der separat bereitgestellten Kurzanleitung.**



### WARNUNG

**Ändern Sie während der Fahrt nicht die Uhreinstellungen. Andernfalls kann der Fahrer abgelenkt werden, was zu einem Unfall mit Verletzung oder Tod führen kann.**

### Kleiderhaken



Diese Haken sind nicht für große oder schwere Gegenstände geeignet.



### WARNUNG

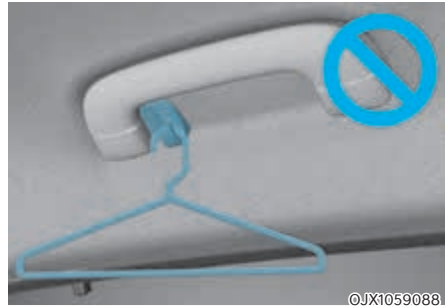

Verwenden Sie den Kleiderhaken ausschließlich für Kleidung, nicht für Kleiderbügel oder andere harte Gegenstände. Legen Sie auch keine schweren, scharfen oder zerbrechlichen Gegenstände in die Kleidertaschen. Bei einem Unfall oder bei Auslösung des Kopfairbags kann es zur Beschädigung des Fahrzeugs oder zu Verletzungen kommen.

### Bodenmattenhalterung

Verwenden Sie IMMER die Bodenmattenanker, um die vorderen Fußmatten am Fahrzeug zu befestigen. Die Anker auf dem vorderen Boden verhindern, dass die Fußmatten nach vorne rutschen.



### WARNUNG

**Legen Sie keine zusätzlichen Matten oder Einlagen auf die Fußmatten. Wenn Sie All Weather-Matten verwenden, entfernen Sie die Teppichmatten vor der Installation. Verwenden Sie nur Fußmatten, die mit den Anker verbunden werden können.**



## WARNUNG

Beachten Sie Folgendes, wenn Sie Bodenmatten im Fahrzeug nutzen.

- Entfernen Sie eine auf dem Boden angebrachte Schutzfolie entfernen, bevor Sie eine Bodenmatte auf dem vorderen Bodenteppich befestigen. Andernfalls kann die Bodenmatte sich frei auf der Schutzfolie bewegen und könnte zu unbeabsichtigtem Bremsen oder Beschleunigen führen.
- Achten Sie darauf, dass die Bodenmatten sicher mit den Fußbodenmattenhalterungen des Fahrzeugs verbunden sind, bevor Sie losfahren.
- Verwenden Sie keine Bodenmatten, die nicht fest mit den Fußbodenmattenhalterungen des Fahrzeugs verbunden werden können.
- Benutzen Sie nicht mehrere Bodenmatten übereinander, beispielsweise eine Allwetter-Gummimatte über einer Teppichmatte. Es darf in jeder Position immer nur eine Bodenmatte fixiert werden.

**WICHTIGER HINWEIS:** Ihr Fahrzeug wurde so gefertigt, dass die Fußbodenmattenhalterungen an der Fahrerseite die Bodenmatte sicher halten. Um Störungen der Pedalbetätigung zu verhindern, sollten die für den Einsatz in unserem Fahrzeug vorgesehenen Genesis-Bodenmatten verwendet werden.

## Sonnenblende für die hinteren Seitenfenster (ausstattungsabhängig)

Verwenden Sie den Sonnenblende der hinteren Seitenscheibe, damit durch die Heckscheibe kein Licht von außen einfällt.

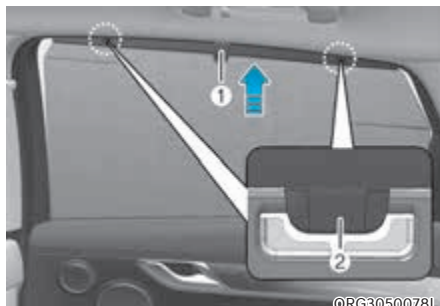

1. Heben Sie den Sonnenschirm am Griff (1) an.
2. Hängen Sie die Sonnenblende auf beiden Seiten an den Haken (2). Wenn die Sonnenblende nur an einer Seite des Hakens aufgehängt wird, kann die Sonnenblende zerknittert werden.

## HINWEIS

- Hängen Sie an die Haken keine anderen Gegenstände außer dem Sonnenblende der hinteren Seitenscheibe.
- Wenn Sie an der Sonnenblende der hinteren Seitenscheibe ziehen oder die Sonnenblende nach Benutzung mit Gewalt in ihre ursprüngliche Position zurückbringen, kann es sein, dass die Sonnenblende zerknittert oder verformt wird. Drücken Sie zum Absenken der Sonnenblende den Griff nach unten und bringen Sie die Sonnenblende langsam in ihre ursprüngliche Position zurück.
- Sonnenblenden funktionieren möglicherweise nicht richtig, wenn Fremdkörper (Münzen, Spielzeug, Kette usw.) in der Tür feststecken. Achten Sie darauf, dass keine Fremdkörper in die Tür gelangen.

## Heckscheiben-Sonnenblende

■ Vorn



■ Hinten  
• Typ A



■ Hinten  
• Typ B



- Um die Sonnenblende zu heben oder zu senken, drücken Sie die Taste.



- Der Sonnenschutz der Heckscheibe wird automatisch heruntergefahren, wenn das Fahrzeug in R (Rückwärtsgang) geschaltet wird und automatisch hochgefahren, wenn das Fahrzeug von R (Rückwärtsgang) auf P (Parkstufe) geschaltet wird.
- Wenn Sie, nachdem der Sonnenschutz der Heckscheibe durch Schalten des Fahrzeugs in R (Rückwärtsgang) heruntergefahren wurde, mit einer Geschwindigkeit von mehr als 20 km/h (12 mph) bei eingelegerter Stellung D (Fahren) fahren, wird der Sonnenschutz automatisch hochgefahren.

### HINWEIS

Vermeiden Sie bei Betätigung des Sonnenschutzes der Heckscheibe übermäßige Krafteinwirkung. Dies kann den Sonnenschutz der Heckscheibe beschädigen.

## Gepäcknetzhalter (ausstattungsabhängig)

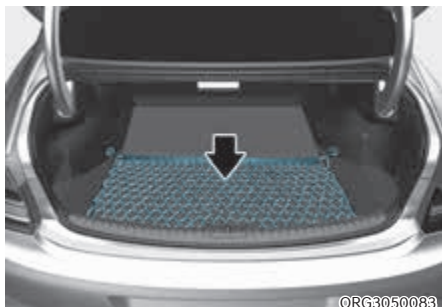

Um zu verhindern, dass Gegenstände im Laderaum verrutschen, können Sie die 4 Halter im Gepäckraum für die Befestigung eines Gepäcknetzes verwenden.

Stellen Sie sicher, dass das Gepäcknetz sicher an den Haltern der Gepäckablage befestigt ist.

Falls erforderlich, sollten Sie sich an Ihren Vertragshändler für Markenprodukte von Genesis wenden, um ein Gepäcknetz zu erhalten.



### WARNUNG

Vermeiden Sie eine Verletzung der Augen. Überdehnen Sie das Gepäcknetz NICHT. Halten Sie Ihr Gesicht und Ihren Körper IMMER aus dem Gefahrenbereich des Gepäcknetzes heraus. Benutzen Sie das Gepäcknetz NICHT, wenn Verschleißspuren oder Beschädigungen sichtbar sind.

Verwenden Sie das Gepäcknetz, um zu verhindern, dass nur leichte Gegenstände im Laderaum verrutschen.

## INFOTAINMENTSYSTEM

### HINWEIS

- Wenn Sie einen HID-Scheinwerfer nachträglich einbauen, kann es zu Fehlfunktionen der Audioanlage und der elektronischen Geräte Ihres Fahrzeugs kommen.
- Lassen Sie keine Chemikalien wie Parfüm, Pflegeöl, Sonnencreme, Handwaschpaste oder Lufterfrischer auf die Bauteile des Innenraums gelangen, da diese Substanzen Beschädigungen und Verfärbungen verursachen können.

### USB-Anschluss



Sie können Audiogeräte über ein USB-Kabel an den USB-Anschluss des Fahrzeugs anschließen.

### i Informationen

Wenn ein tragbares Audiogerät an die Stromversorgung angeschlossen ist, können bei der Wiedergabe Störungen auftreten. Verwenden Sie in diesem Fall die Stromquelle des tragbaren Audiogeräts.

### HINWEIS

Für den USB-Anschluss und das kabellose Ladesystem auf dem Rücksitz bestehen die folgenden vier Möglichkeiten.

- 2 USB-Ladegeräte
- Ein USB-Ladegerät und ein USB-Anschluss
- Eine kabellose Aufladung des Smartphones und ein USB-Ladegerät
- Eine kabellose Aufladung des Smartphones und ein USB-Anschluss

### Antenne

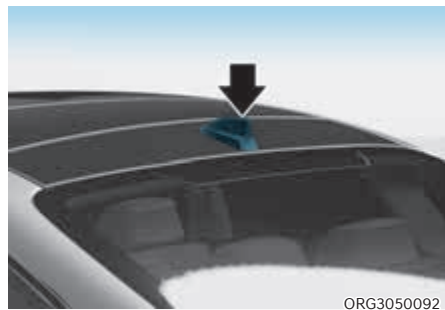

Die Haifischflossenantenne empfängt AM-, FM-Rundfunksignale und überträgt Daten.

## Lenkradfernbedienungen

### ■ Typ A



ORG3050085

### ■ Typ B



ORG3SP051272N

## HINWEIS

Betätigen Sie die Audio-Fernbedientasten nicht gleichzeitig.

### LAUTSTÄRKE (VOL+ / VOL-) (1)

- Drehen Sie den VOLUME-Regler nach oben, um die Lautstärke zu erhöhen.
- Drehen Sie den VOLUME-Regler nach unten, um die Lautstärke zu verringern.

### SEEK/PRESET (Suche/Senderspeicher)(^ / v) (2)

Wenn Sie den SEEK/PRESET-Schalter mindestens 0,8 Sekunden lang nach oben oder unten drücken, funktioniert er in den folgenden Modi:

- **RADIO-Modus**  
Der Schalter fungiert als Auswahl Taste für AUTO SEEK (automatische Suche). Er sucht Sender, bis Sie die Taste loslassen.
- **MEDIA-Modus**  
Der Schalter fungiert als FF/REW-Taste (Schneller Vor-/Rücklauf).

Wenn der SEEK/PRESET-Schalter nach oben oder unten gedrückt wird, funktioniert er in den folgenden Modi:

- **RADIO-Modus**  
Er übernimmt die Funktion der Auf-Ab-Taste für PRESET STATION (Senderspeicher).
- **MEDIA-Modus**  
Der Schalter fungiert als TRACK UP/DOWN-Taste (Titel auf/ab).

### MODE (MODUS) (3)

Drücken Sie die MODE-Taste, um zwischen den Radio- oder AUX-Modi umzuschalten.

### MUTE (STUMMSCHALTUNG) (4)

- Drücken Sie die MUTE-Taste (Stummschaltung), um den Ton stumm zu schalten.
- Drücken Sie die MUTE-Taste (Stummschaltung) erneut, um den Ton zu aktivieren.

Um detaillierte Informationen zu erhalten, scannen Sie den QR-Code in der separat bereitgestellten Kurzanleitung.

### Infotainmentsystem

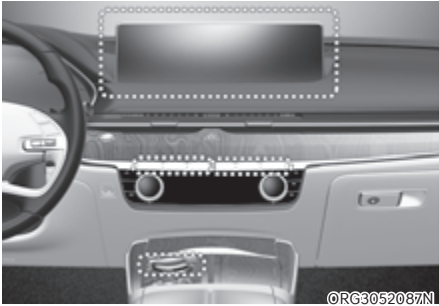

Um detaillierte Informationen zu erhalten, scannen Sie den QR-Code in der separat bereitgestellten Kurzanleitung.

### Spracherkennung

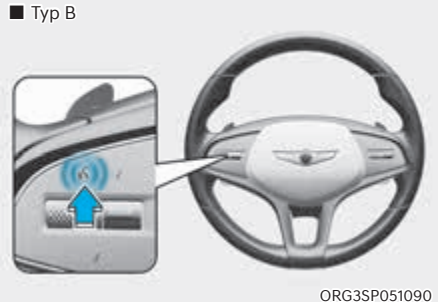
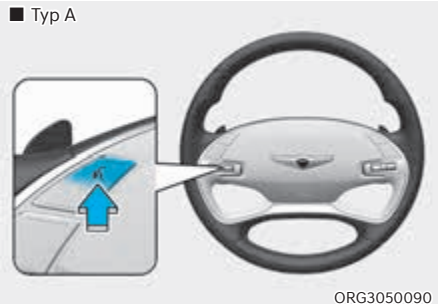

Um detaillierte Informationen zu erhalten, scannen Sie den QR-Code in der separat bereitgestellten Kurzanleitung.

## Drahtlose Bluetooth®-Technologie

### ■ Typ A



ORG3050088

### ■ Typ B



ORG3SP051088



©JX1059207L

- (1) Schaltfläche Anrufen / Annehmen / Beenden
- (2) Mikrofon

Um detaillierte Informationen zu erhalten, scannen Sie den QR-Code in der separat bereitgestellten Kurzanleitung.

### VORSICHT

Um Ablenkungen des Fahrers zu vermeiden, nutzen Sie die Freisprechanlage während der Fahrt nicht übermäßig, da dies zu einem Unfall führen kann.

## Lexicon Premium-Soundsystem (ausstattungsabhängig)

### VORSICHT

Das Lexicon Premium-Soundsystem ist mit Türlautsprechergrittern aus Edelstahl ausgestattet. Das Gitter kann heiß werden, wenn das Fahrzeug längere Zeit heißem Wetter ausgesetzt ist. Halten Sie sich vom Lautsprechergritter fern, wenn es heiß ist.



# 6. Fahrhinweise

Vor der Fahrt.....	6-4
Vor dem Einsteigen .....	6-4
Vor Fahrtantritt .....	6-4
Start-/Stopp-Knopf.....	6-5
Stellungen des Stop/Start-Knopfs .....	6-6
Motor anlassen .....	6-7
Motor abschalten .....	6-9
Fernstart.....	6-10
Automatikgetriebe .....	6-11
Betrieb des Automatikgetriebes .....	6-11
Meldungen des Kombiinstrument-Displays.....	6-17
Schaltwippe (Manueller Schaltmodus).....	6-20
Ratschläge für die Fahrpraxis.....	6-20
Bremsanlage .....	6-22
Bremsanlage mit Bremskraftverstärker.....	6-22
Verschleißkontrollleuchten für Scheibenbremsbeläge .....	6-22
Elektronische Feststellbremse (EPB) .....	6-23
Auto Hold (Automatisch Halten) .....	6-27
ABS-Bremssystem.....	6-31
Elektronische Stabilitätskontrolle (ESC) .....	6-32
Fahrzeugstabilitätsmanagement (VSM) .....	6-35
Berganfahrassistent (HAC) .....	6-36
Notstoppsignal (ESS) .....	6-37
Multikollisionsbremse (MCB) .....	6-37
Hinweise zum Bremsen .....	6-38
Allradantrieb (AWD) .....	6-39
Allradbetrieb (AWD) .....	6-39
Notmaßnahmen .....	6-41
Elektronisch gesteuerte Aufhängung .....	6-43
Systemstörung .....	6-43
Elektronisch gesteuerte Aufhängung mit Fahrbahn-Vorschau .....	6-43
Systemstörung .....	6-44
Einschränkungen des Systems.....	6-44

Launch Control .....	6-45
Voraussetzungen für die Aktivierung.....	6-45
Aktivierung der Startkontrolle .....	6-45
Eingeschränkte Verwendung der Launch Control.....	6-46
Start-/Stopp-Automatik (ISG) .....	6-47
ISG-Systembetrieb .....	6-47
ISG-System Aus .....	6-49
Motorneustart erforderlich .....	6-49
ISG-Fehlfunktion .....	6-50
Kalibrieren des Batteriesensors.....	6-50
Ausrollen .....	6-51
Ausrolleinstellung.....	6-51
Betriebsbedingungen für Ausrollen .....	6-51
Freigabebedingungen für Ausrollen .....	6-52
Kontrollsystem mit integriertem Fahrmodus .....	6-53
Fahrmodus.....	6-53
Aktive Straßengeräuschsteuerung .....	6-55
Systemstörung .....	6-55
Aktives Klangdesign .....	6-56
Semiaktives Motorlager .....	6-56
Besondere Fahrbedingungen .....	6-56
Gefährliche Fahrbedingungen .....	6-56
Festgefahrenes Fahrzeug frei fahren .....	6-56
Gleichmäßiges Durchfahren von Kurven.....	6-57
Fahren im Dunkeln .....	6-57
Fahren bei Regen .....	6-58
Fahren in überfluteten Bereichen .....	6-58
Fahren mit hoher Geschwindigkeit.....	6-58
Fahren im Winter.....	6-59
Fahren bei Schnee oder Eis .....	6-59
Vorkehrungen im Winter.....	6-62
Fahrzeuggewicht .....	6-65
Überladung.....	6-65
Fahrten mit Anhänger.....	6-66



## **WARNUNG**

**Kohlenmonoxid (CO) -Gas ist giftig. Das Einatmen von CO kann zu Bewusstlosigkeit und zum Tod führen.**

Motorabgase enthalten farb- und geruchloses Kohlenmonoxid.

### **Atmen Sie keine Motorabgase ein.**

Sollten Sie zu irgendeinem Zeitpunkt Abgasgeruch im Fahrzeug feststellen, öffnen Sie sofort die Fenster. Das Einatmen von CO kann zu Bewusstlosigkeit und zum Tod durch Ersticken führen.

### **Stellen Sie sicher, dass die Abgasanlage dicht ist.**

Immer, wenn das Fahrzeug für ein Ölwechsel oder andere Arbeiten angehoben wird, sollte die Abgasanlage kontrolliert werden. Wenn der Auspuff anders klingt oder Sie über etwas fahren, was an die Unterseite des Fahrzeugs schlägt, sollten Sie die Abgasanlage umgehend von einer Vertragswerkstatt für Markenprodukte von Genesis prüfen lassen.

### **Lassen Sie den Motor nicht in geschlossenen Räumen laufen.**

Selbst bei geöffneter Garagentür ist es gefährlich, den Motor in der Garage im Leerlauf laufen zu lassen. Lassen Sie den Motor nur so lange laufen, dass das Fahrzeug nach dem Start aus der Garage fahren kann.

### **Vermeiden Sie es, den Motor im Stand über einen längeren Zeitraum laufen zu lassen, wenn sich Personen im Fahrzeug aufhalten.**

Muss der Motor längere Zeit im Leerlauf laufen, während sich Personen im Fahrzeug aufhalten, so tun Sie dies ausschließlich im Freien, schalten Sie den Frischluftmodus ein und stellen Sie mit dem Lüfterregler eine höhere Lüfterdrehzahl ein, damit Frischluft in das Fahrzeug geführt wird.

### **Lufteinlässe frei halten.**

Halten Sie die Lufteinlässe vor der Windschutzscheibe frei von Schnee, Eis, Laub und anderen Hindernissen, damit die Lüftung einwandfrei funktionieren kann.

### **Falls Sie mit offener Heckklappe fahren müssen:**

Schließen Sie alle Fenster.

Öffnen Sie die Belüftungsdüsen am Armaturenbrett.

Stellen Sie den Lufteinlassregler auf „Frischluft“, den Luftstromregler auf „Boden“ oder „Kopfbereich“ und die Gebläseregler auf hohe Drehzahl.

## VOR DER FAHRT

### Vor dem Einsteigen

- Achten Sie darauf, dass alle Fenster, Außenspiegel, Scheinwerfer und Leuchten sauber und frei sind.
- Beseitigen Sie Schnee, Eis und Raureif.
- Prüfen Sie die Reifen auf ungleichmäßigen Verschleiß und Beschädigungen.
- Vergewissern Sie sich, dass unter dem Fahrzeug keine Spuren ausgelaufener Flüssigkeiten vorhanden sind.
- Achten Sie auf Hindernisse hinter dem Fahrzeug, wenn Sie rückwärtsfahren möchten.

### Vor Fahrtantritt

- Vergewissern Sie sich, dass Motorhaube, Kofferraumdeckel und Türen ordnungsgemäß geschlossen und verriegelt sind.
- Stellen Sie den Sitz und das Lenkrad ein.
- Stellen Sie den Innen- und die Außenspiegel ein.
- Vergewissern Sie sich, dass alle Beleuchtungseinrichtungen funktionieren.
- Legen Sie den Sicherheitsgurt an. Stellen Sie sicher, dass alle Fahrgäste den Sicherheitsgurt angelegt haben.
- Studieren Sie die Instrumente und Anzeigen auf dem Armaturenbrett und die Meldungen auf dem Display, wenn sich der Zündschalter in der Stellung ON (EIN) befindet.
- Vergewissern Sie sich, dass alle mitgeführten Gegenstände ordnungsgemäß verstaut oder befestigt sind.



### WARNUNG

Beachten Sie folgende Sicherheitshinweise zur Vermeidung schwerer und tödlicher Verletzungen:

- **Legen Sie IMMER den Sicherheitsgurt an. Während der Fahrt müssen alle Insassen ordnungsgemäß angeschnallt sein. Weitere Informationen finden Sie unter „Sicherheitsgurte“ in Kapitel 3.**
- **Fahren Sie immer defensiv. Rechnen Sie damit, dass andere Fahrer oder Fußgänger leichtsinnig sind und Fehler machen.**
- **Konzentrieren Sie sich auf das Fahren. Die Ablenkung des Fahrers kann zu Unfällen führen.**
- **Halten Sie genügend Abstand zum vorausfahrenden Fahrzeug.**



### WARNUNG

**Kein Alkohol und keine Drogen am Steuer.**

**Das Fahren unter Alkohol- oder Drogeneinfluss ist gefährlich und kann zu Unfällen mit schweren oder tödlichen Verletzungen führen.**

**Alkoholisierter Fahrer verursachen eine überaus große Anzahl tödlicher Unfälle. Selbst eine geringe Menge Alkohol beeinträchtigt Ihre Reflexe, Wahrnehmung und Ihr Urteilsvermögen. Schon ein einziges Getränk kann Ihre Reaktionsfähigkeit auf veränderte Bedingungen und Notfälle beeinträchtigen. Ihre Reaktionszeit wird mit jedem weiteren Getränk schlechter.**

**Das Fahren unter Drogeneinfluss ist mindestens so gefährlich wie das Fahren unter Alkoholeinfluss.**

**Die Wahrscheinlichkeit, dass Sie einen schweren Unfall haben, ist wesentlich höher, wenn Sie Alkohol trinken bzw. Drogen nehmen und dann fahren. Wenn Sie Alkohol trinken oder Drogen nehmen, setzen Sie sich nicht ans Steuer. Fahren Sie nicht mit einem Fahrer mit, der Alkohol getrunken oder Drogen genommen hat. Wählen Sie einen Fahrer für den Abend oder bestellen Sie ein Taxi.**

## START-/STOPP-KNOPF



Beim Öffnen der vorderen Tür leuchtet der Start-/Stopp-Knopf auf. Er erlischt 30 Sekunden nach dem Schließen der Tür.



### WARNUNG

**Fahrzeug im Notfall ausschalten:**

Halten Sie den Start-/Stopp-Knopf länger als zwei Sekunden gedrückt ODER Drücken Sie dreimal schnell den Start-/Stopp-Knopf (innerhalb von drei Sekunden).

Wenn das Fahrzeug noch in Bewegung ist, können Sie den Motor wieder anlassen, ohne das Bremspedal zu treten. Drücken Sie den Start-/Stopp-Knopf, während der Gang in N steht.



### WARNUNG

- Drücken Sie niemals den Start-/Stopp-Knopf, solange das Fahrzeug in Bewegung ist. Damit wird das Fahrzeug abgeschaltet und die Hilfskraftunterstützung für Lenkung und Bremsystem geht verloren. Dies würde dazu führen, dass Sie nicht mehr lenken und bremsen können, was zu einem Unfall führen könnte.
- Vergewissern Sie sich vor dem Verlassen des Fahrersitzes, dass sich der Gang in der Position P (Parkstufe) befindet. Ziehen Sie die Feststellbremse an, drücken Sie den Start-/Stopp-Knopf in die Position AUS und nehmen Sie den Smart-Key mit. Bei Nichtbeachtung dieser Sicherheitshinweise kann sich das Fahrzeug unerwartet in Bewegung setzen.
- Greifen Sie NIEMALS durch das Lenkrad nach dem Start-/Stopp-Knopf oder einem anderen Bedientaste, wenn sich das Fahrzeug in Bewegung befindet. Ihre Hand oder Ihr Arm in diesem Bereich kann zu einem Verlust der Fahrzeugkontrolle und zu einem Unfall führen.

## Stellungen des Stop/Start-Knopfs

Knopfstellung	Aktion	Anmerkungen
<b>AUS</b>	Um den Motor auszuschalten, drücken Sie den Start-/Stopp-Knopf des Motors, wenn der Wählhebel in Position P (Parkstufe) steht. Hinweis: Wenn der Start-/Stopp-Knopf gedrückt wird, während der Wählhebel in Position D (Drive) oder R (Rückwärts) steht, wird der Gang automatisch auf P (Parkstufe) geschaltet. Wenn der Start-/Stopp-Knopf gedrückt wird, während der Gang auf N (Neutralstellung) steht, wechselt der Start-/Stopp-Knopf in die Stellung ACC. Das Lenkrad blockiert, um das Fahrzeug vor Diebstahl zu schützen.	Wenn das Lenkrad nicht ordnungsgemäß verriegelt ist, ertönt beim Öffnen der Fahrertür ein Warnsignal.
<b>ACC</b>	Drücken Sie den Start-/Stopp-Knopf, ohne dabei das Bremspedal zu treten, während sich der Knopf in der Stellung AUS befindet. Es sind einige elektrische Zubehörteile nutzbar. Die Lenk Sperre wird aufgehoben.	<ul style="list-style-type: none"> <li>• Wenn Sie den Motor-Start-/Stopp-Knopf mehr als eine Stunde lang in der Stellung ACC lassen, wird automatisch der Batteriestrom unterbrochen, damit die Batterie nicht entladen wird.</li> <li>• Wenn das Lenkrad nicht ordnungsgemäß entriegelt wird, funktioniert der Start-/Stopp-Knopf nicht. Drücken Sie den Start-/Stopp-Knopf, während Sie das Lenkrad nach rechts und links drehen, um das Lenkradschloss freizugeben.</li> </ul>
<b>EIN</b>	Drücken Sie den Motor-Start-/Stopp-Knopf, in der Stellung ACC, ohne dabei das Bremspedal zu treten. Die Warnleuchten können geprüft werden, bevor der Motor angelassen wird.	Lassen Sie den Start-/Stopp-Knopf bei abgestelltem Motor nicht in der Stellung EIN, damit sich die Batterie nicht entlädt.
<b>START (starten)</b>	Zum Anlassen des Motors betätigen Sie das Bremspedal und drücken den Start-/Stopp-Knopf, während der Gang „P“ (Parken) oder „N“ (Neutral) eingelegt ist. Lassen Sie den Motor zu Ihrer eigenen Sicherheit nur an, wenn der Gang „P“ (Parken) eingelegt ist.	Wenn Sie den Start-/Stopp-Knopf drücken, ohne das Kupplungspedal zu treten, lässt sich der Motor nicht starten und der Start-/Stopp-Knopf wechselt in folgende Position: <b>AUS → ACC → EIN → AUS oder ACC</b>

\* Um eine Entladung der Fahrzeugbatterie zu verhindern, schaltet der Start-/Stopp-Knopf in die Stellung AUS, wenn der Start-/Stopp-Knopf in Position ACC oder EIN und der Wählhebel längere Zeit in Position P (Parken) steht. Wenn die Funktion aktiviert ist, schalten sich die Rückleuchten aus. Um die Rückleuchten erneut zu verwenden, schalten Sie den Scheinwerferschalter an der Lenksäule in die Stellung AUS und dann wieder EIN.

## Motor anlassen



### WARNUNG

- Tragen Sie beim Fahren immer geeignetes Schuhwerk. Ungeeignete Schuhe, z. B. hohe Absätze, Skistiefel, Sandalen, Flip-Flops usw., können die Betätigung von Brems- und Gaspedal beeinträchtigen.
- Starten Sie das Fahrzeug nicht mit betätigtem Gaspedal.  
Das Fahrzeug könnte sich bewegen und einen Unfall verursachen.
- Warten Sie, bis die Motordrehzahl im Normalbereich liegt. Das Fahrzeug kann sich bei hoher Drehzahl plötzlich bewegen, wenn Sie das Bremspedal loslassen.



### Informationen

- Das Fahrzeug startet durch Drücken des Start-/Stopp-Knopfes nur dann, wenn sich der Smart-Key im Fahrzeug befindet.
- Der Motor lässt sich möglicherweise auch dann nicht starten, wenn sich der Smart-Key zwar im Fahrzeug befindet, aber weit vom Fahrer entfernt ist.
- Wenn sich der Motor-Start-/Stopp-Knopf in der Position ACC oder EIN befindet und eine Tür geöffnet ist, prüft das System, ob der Smart-Key vorhanden ist. Wenn sich der Smart-Key nicht im Fahrzeug befindet, blinkt die Anzeige , und die Warnung „Fahrzeugschlüssel nicht im Fahrzeug“ wird angezeigt. Wenn alle Türen geschlossen sind, ertönt der Signalton für etwa 5 Sekunden. Lassen Sie den Smart-Key im Fahrzeug.

## Benzinmotor starten

1. Tragen Sie den Smart-Key immer bei sich.
2. Vergewissern Sie sich, dass die Feststellbremse betätigt ist.
3. Achten Sie darauf, dass der Gang P (Parken) eingelegt ist, indem Sie die P-Taste drücken.
4. Betätigen Sie das Bremspedal.
5. Drücken Sie den Start-/Stopp-Knopf.



### Informationen

- Lassen Sie den Motor nicht im Stand warmlaufen.  
Starten Sie mit mäßiger Motordrehzahl. Vermeiden Sie schnelles Beschleunigen und schnelles Abbremsen.
- Starten Sie das Fahrzeug immer mit dem Fuß auf dem Bremspedal. Betätigen Sie das Gaspedal nicht, während Sie das Fahrzeug starten. Lassen Sie den Verbrennungsmotor während des Aufwärmens nicht hochtourig laufen.

### **Dieselmotor starten**

Um den Dieselmotor anzulassen, wenn dieser kalt ist, muss er vor der Fahrt vorgeheizt und dann aufgewärmt werden.

1. Tragen Sie den Smart-Key immer bei sich.
2. Vergewissern Sie sich, dass die Feststellbremse betätigt ist.
3. Achten Sie darauf, dass der Gang P (Parken) eingelegt ist, indem Sie die P-Taste drücken.
4. Betätigen Sie das Bremspedal.
5. Drücken Sie den Start-/Stopp-Knopf.
6. Betätigen Sie das Bremspedal weiterhin, bis die Glühkontrollleuchte (🔥) erlischt.
7. Wenn die Glühkontrollleuchte (🔥) erlischt, startet der Motor.



### **Informationen**

Wenn der Start-/Stopp-Knopf während des Vorheizens gedrückt wird, startet der Motor möglicherweise.

### **Motor mit Turbolader-Zwischenkühler anlassen und ausschalten**

1. Nach Anlassen des Motors fahren Sie den Motor nicht hochtourig bzw. beschleunigen Sie nicht. Wenn der Motor kalt ist, lassen Sie ihn mehrere Sekunden im Leerlauf laufen, bis ausreichend Schmierung in der Turboladereinheit gewährleistet ist.
2. Nach hohen Geschwindigkeiten oder längeren Fahrten, die schwere Motorlasten erfordern, lassen Sie den Motor etwa 1 Minute im Leerlauf laufen, bevor Sie ihn abschalten. Die Leerlaufzeit ermöglicht Abkühlen des Turboladers vor Abschalten des Motors.

### **HINWEIS**

Schalten Sie den Motor nicht sofort ab, nachdem dieser schweren Lasten ausgesetzt war. Dies kann schwere Schäden am Motor oder an der Turboeinheit verursachen.



**HINWEIS**

Beschädigungen am Fahrzeug verhindern:

- Wenn der Motor während der Fahrt ausgeht, versuchen Sie nicht, den Ganghebel in Stellung P (Parken) zu bringen.  
Sofern es die Verkehrslage und der Straßenzustand erlauben, können Sie den Gang während der Fahrt in N (Neutralstellung) schalten und den Start-/Stopp-Knopf drücken, um einen Neustart des Motors zu versuchen.
- Vermeiden Sie ein Anschieben oder Anschleppen Ihres Fahrzeugs, um es zu starten.

**HINWEIS**

Beschädigungen am Fahrzeug verhindern:

Drücken Sie den Start-/Stopp-Knopf nicht mehr als 10 Sekunden lang, außer wenn die Bremslichtsicherung durchgebrannt ist.

Wenn die Bremsleuchtensicherung durchgebrannt ist, können Sie den Motor nicht auf die normale Art und Weise anlassen. Ersetzen Sie die Sicherung durch eine neue Sicherung. Wenn Sie die Sicherung nicht austauschen können, können Sie den Motor starten, indem Sie den Start-/Stopp-Knopf 10 Sekunden lang gedrückt halten, während sich der Start-/Stopp-Knopf in der Position ACC befindet.

Treten Sie jedoch zu Ihrer Sicherheit immer auf das Bremspedal, bevor Sie das Fahrzeug starten.

**i Informationen**

Wenn die Smart-Key-Batterie schwach ist oder der Smart-Key nicht richtig funktioniert, können Sie den Motor starten, indem Sie den Smart-Key in den Smart-Key-Schlitz für den Notstart stecken. Führen Sie den Smart-Key in den Smart-Key-Schlitz ein und drücken Sie die Start/Stop-Taste.

**Motor abschalten**

1. Halten Sie das Fahrzeug an und drücken Sie das Bremspedal ganz durch.
2. Drücken Sie die P-Taste, um in Stellung P (Parken) zu schalten.
3. Drücken Sie den Start-/Stopp-Knopf in die Stellung AUS und ziehen Sie die Feststellbremse an.

## Fernstart

■ Typ A



■ Typ B



Sie können das Fahrzeug über die Fernstart-Taste des Smart-Keys anlassen.

Für den Fernstart des Fahrzeugs:

1. Drücken Sie die Türverriegelungstaste innerhalb von 10 m (32 Fuß) vom Fahrzeug.
  2. Drücken Sie innerhalb von 4 Sekunden nach Verriegeln der Türen die Fernstart-Taste (HOLD) mindestens 2 Sekunden lang. Daraufhin leuchten einmal kurz die Warnblinker auf.
  3. Um die Fernstart-Funktion abzuschalten, drücken Sie die Fernstart-Taste (HOLD) einmal.
- Die Fernstart-Taste (HOLD) ist nicht betriebsbereit, wenn sich der Smart-Key nicht im Umkreis von 10 m (32 Fuß) befindet.
  - Ein Fernstart des Fahrzeugs ist nicht möglich, wenn die Motorhaube oder die Heckklappe geöffnet ist.
  - Das Fahrzeug muss sich in Stellung P (Parken) befinden, damit die Fernstart-Funktion verfügbar ist.
  - Der Motor schaltet sich ab, wenn Sie ohne registrierten Smart-Key in das Fahrzeug einsteigen.
  - Der Motor schaltet sich ab, wenn Sie nicht innerhalb von 10 Minuten nach Fernstart des Fahrzeugs einsteigen.
  - Lassen Sie den Motor nicht über lange Zeit im Leerlauf.

## AUTOMATIKGETRIEBE

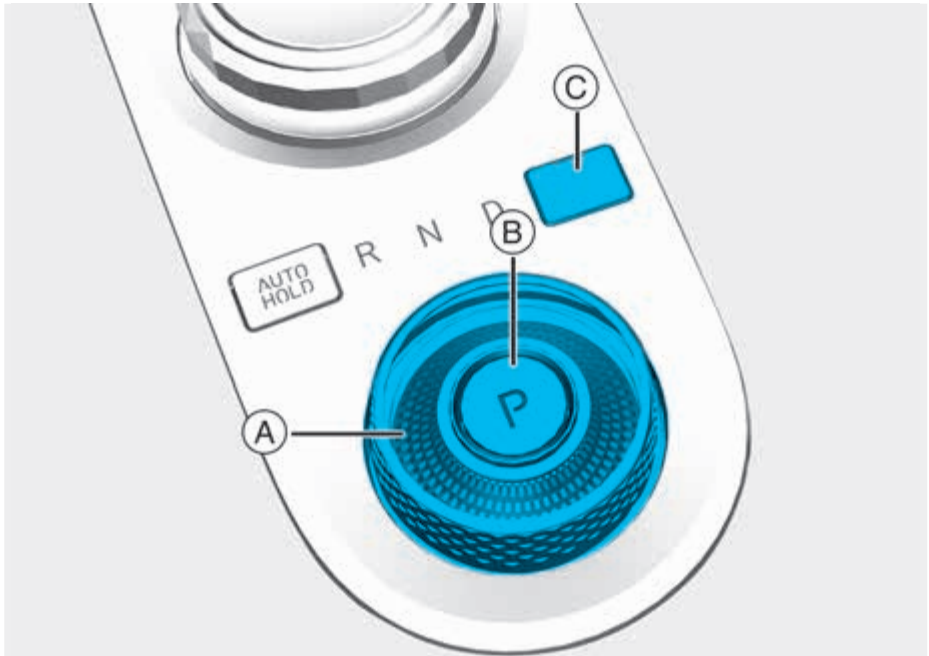

**Betätigen Sie das Bremspedal immer, wenn Sie die Drehschaltung drehen, um den Gang zu wechseln oder P einzulegen.**

OJX1062003N

[A]: Drehschaltung (Drehgangschaltung), [B]: P-Taste; [C]: P Auslösekappe

### Betrieb des Automatikgetriebes

Das Automatikgetriebe verfügt über acht Vorwärtsgänge und einen Rückwärtsgang. Der jeweilige Gang wird in Position D (Fahrstufe) des Schalthebels automatisch gewählt.



## WARNUNG

Risiko schwerer oder tödlicher Verletzungen senken:

- Prüfen Sie **IMMER** den Bereich um Ihr Fahrzeug auf Personen, insbesondere Kinder, bevor Sie das Fahrzeug in Position D (Fahrstufe) oder R (Rückwärtsgang) schalten.
- Vergewissern Sie sich vor dem Verlassen des Fahrersitzes, dass die Position P (Parkstufe) eingelegt ist. Ziehen Sie dann die Feststellbremse an und drücken Sie den Start-/Stopp-Knopf in die Position AUS. Wenn diese Vorsichtshinweise nicht befolgt werden, könnte sich das Fahrzeug plötzlich und unerwartet in Bewegung setzen.
- Verwenden Sie auf einer glatten Straße bei Verwendung der Schaltwippen (manueller Schaltmodus) nicht die Motorbremse (d. h. schalten Sie nicht schnell von einem hohen Gang in einen niedrigeren Gang). Das Fahrzeug kann ins Rutschen kommen und einen Unfall verursachen.

## Drehschaltung/Drehgangschaltung

### P (Parkstellung)

Warten Sie immer, bis das Fahrzeug zum vollständigen Stillstand gekommen ist, bevor Sie in die Parkstufe (P) schalten.



Um auf P (Parkstufe) zu schalten, drücken Sie die P-Taste und betätigen gleichzeitig das Bremspedal.

Wenn Sie den Motor in R (Rückwärtsgang), N (Neutralstellung) oder D (Fahrstufe) ausschalten, wird automatisch in Stellung P (Parkstufe) geschaltet.



## WARNUNG

- Wenn der Wählhebel während der Fahrt in die Parkstufe (P) gestellt wird, verlieren Sie unter Umständen die Kontrolle über das Fahrzeug.
- Nachdem das Fahrzeug zum Stillstand gekommen ist, müssen Sie prüfen, ob sich das Fahrzeug in der Position P (Parkstufe) befindet. Ziehen Sie die Feststellbremse an und schalten Sie den Motor aus.
- Wenn Sie auf einer Steigung parken, schalten Sie in Stellung P (Parkstufe) und betätigen die Feststellbremse, um ein Herunterrollen des Fahrzeugs zu verhindern.

### Automatische Schaltung in Stellung P (Parkstufe)

Der Gang wird unter den folgenden Bedingungen aus Sicherheitsgründen in Stellung P (Parkstufe) geschaltet.

- Wenn der Motor ausgeschaltet wird, während der Gang in Stellung R (Rückwärtsgang), D (Fahrstufe) oder N (Neutralstellung) steht.
- Wenn die Fahrertür geöffnet ist, während der Gang in Stellung D (Fahrstufe) oder R (Rückwärtsgang) steht, der Sicherheitsgurt nicht angelegt ist und das Fahrzeug stillsteht.
- Wenn die Fahrertür geöffnet ist, während der Gang in Stellung N (Neutralstellung) steht und das Fahrzeug ausgeschaltet ist.

In Situationen, in denen der Gang in Stellung P (Parkstufe) stehen muss, prüfen Sie am Kombiinstrument immer, ob der Gang tatsächlich in Stellung P (Parkstufe) steht.

### R (Rückwärtsgang)

Wählen Sie diese Fahrstufe, um rückwärts zu fahren.



Um den Gang in Stellung R (Rückwärtsgang) zu stellen, drehen Sie den Regler gegen den Uhrzeigersinn und betätigen dabei das Bremspedal.

Wenn das Fahrzeug in der Stellung R (Rückwärtsgang) angehalten ist, schaltet der Gang automatisch in Stellung P (Parkstufe), wenn Sie bei gelöstem Sicherheitsgurt die Fahrertür öffnen.

Wenn sich das Fahrzeug in Bewegung befindet, schaltet der Gang möglicherweise nicht automatisch in die Stellung P (Parken), um Schäden am Automatikgetriebe zu verhindern.

### HINWEIS

**Schalten Sie immer erst dann in den Rückwärtsgang (R) hinein oder aus dem Rückwärtsgang (R) heraus, wenn das Fahrzeug vollständig zum Stillstand gekommen ist. Wenn der Rückwärtsgang (R) während der Fahrt eingelegt wird, kann das Getriebe beschädigt werden.**

### N (Neutralstellung)

Die Verbindung zwischen den Rädern und dem Getriebe ist getrennt.



Um den Gang in Stellung N (Neutralstellung) zu stellen, drehen Sie den Regler im Uhrzeigersinn von R (Rückwärtsgang) oder gegen den Uhrzeigersinn von D (Fahrstufe) und betätigen dabei das Bremspedal.

Treten Sie immer auf das Bremspedal, wenn Sie aus der Neutralstellung (N) in einen anderen Gang schalten.

Wenn Sie den Motor in N (Neutralstellung) ausschalten, wird automatisch in Stellung P (Parkstufe) geschaltet.

Wenn Sie bei ausgeschaltetem Motor jedoch in N (Neutralstellung) bleiben müssen, siehe „**Bei ausgeschaltetem Fahrzeug in N (Neutralstellung) bleiben**“ auf der nächsten Seite.



### VORSICHT

**Der Motor kann in Stellung N (Neutral) gestartet werden, starten Sie den Motor aus Sicherheitsgründen jedoch stets in der Stellung P (Parkstellung).**

**Bei ausgeschaltetem Fahrzeug in N (Neutralstellung) bleiben**

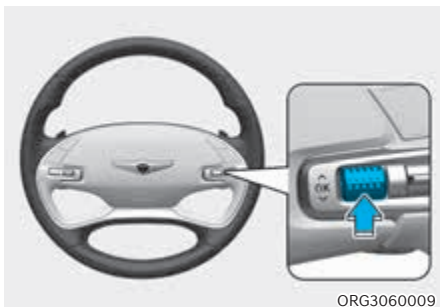
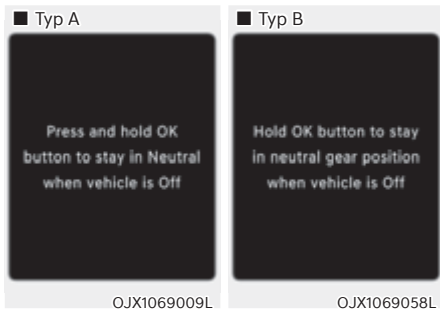

Wenn Sie in N (Neutralstellung) bleiben möchten, nachdem der Motor abgeschaltet wurde (in ACC-Position), gehen Sie folgendermaßen vor.

1. Schalten Sie Auto Hold aus und lösen Sie bei laufendem Motor die elektronische Feststellbremse.
2. Drehen Sie den Schaltregler in Stellung N (Neutralstellung), während Sie das Bremspedal betätigen.
3. Wenn Sie Ihren Fuß vom Bremspedal nehmen, erscheint die Meldung „Drücken Sie die OK-Taste und halten Sie sie gedrückt, um bei ausgeschaltetem Fahrzeug in der Neutralstellung zu bleiben“ (oder „OK-Knopf halten, um in neutraler Gangposition zu bleiben, wenn Fahrzeug Aus ist“) auf der Anzeige des Kombiinstruments.

4. Drücken Sie die **OK**-Taste auf dem Lenkrad und halten Sie sie länger als eine Sekunde gedrückt.
5. Wenn die Meldung „Gang bleibt in Stellung (N). Wechseln Sie zum Abbrechen den Gang“ (oder „Gang bleibt in Stellung N wenn Fahrzeug Aus ist“) auf der Anzeige des Kombiinstruments erscheint, drücken Sie den Start-/Stopp-Knopf und betätigen dabei das Bremspedal.

Wenn Sie die Fahrertür öffnen, schaltet der Gang automatisch in Stellung P (Parkstufe) und der Start-/Stopp-Knopf wechselt in die Position OFF (Aus).

**HINWEIS**

**Wenn der Gang in Stellung N (Neutralstellung) steht, steht der Start-/Stopp-Knopf in Stellung ACC. In der Position ACC können die Türen nicht verriegelt werden. Die Batterie kann sich entladen, wenn der Knopf längere Zeit in der ACC-Position belassen wird.**

**D (Fahren)**

Dies ist die normale Stellung zum Fahren.

Das Getriebe schaltet automatisch durch eine 8-Gang-Sequenz und erreicht so den günstigsten Kraftstoffverbrauch und die optimalen Fahrleistungen.

Für zusätzliche Leistung, wenn Sie ein anderes Fahrzeug überholen möchten oder bergauf fahren, drücken Sie stärker auf das Gaspedal, bis Sie merken, dass das Getriebe in einen niedrigeren Gang runterschaltet.



Um den Gang in Stellung D (Fahrstufe) zu stellen, drehen Sie den Regler im Uhrzeigersinn und betätigen dabei das Bremspedal.

Wenn das Fahrzeug in der Stellung D (Fahrstufe) angehalten ist, schaltet der Gang automatisch in Stellung P (Parkstufe), wenn Sie bei gelöstem Sicherheitsgurt die Fahrertür öffnen.

Wenn sich das Fahrzeug in Bewegung befindet, schaltet der Gang möglicherweise nicht automatisch in die Stellung P (Parken), um Schäden am Automatikgetriebe zu verhindern.

**HINWEIS**

**Warten Sie immer, bis das Fahrzeug vollständig zum Stillstand gekommen ist, bevor Sie in die Stellung D (Fahrstellung) schalten.**

**VORSICHT**

**Wenn Sie nach dem Anhalten an einer starken Steigung anfahren, kann das Fahrzeug zurückrollen und dadurch einen Unfall verursachen, wenn Sie nicht das Gas- oder Bremspedal betätigen, selbst wenn der Gang in Stellung D (Fahrstufe) steht.**

**Wenn die Batterie entladen ist**

Sie können nicht schalten, wenn die Batterie entladen ist.

Gehen Sie in Notfällen folgendermaßen vor, um auf ebenem Untergrund in Stellung N (Neutralstellung) zu schalten.

1. Verbinden Sie die Batteriekabel von einem anderen Fahrzeug oder einer anderen Batterie mit den Starthilfeklemmen im Motorraum.

**Nähere Informationen dazu finden Sie unter „Starthilfe“ in Kapitel 8.**

2. Lösen Sie die elektronische Feststellbremse bei eingeschaltetem Motor.
3. Drücken Sie den Start-/Stopp-Knopf in die Position AUS.



4. Entfernen Sie den Deckel (1) und drücken Sie die Taste (2) für 1 Sekunde. Betätigen Sie gleichzeitig das Bremspedal.  
Der Gang schaltet dann in Stellung N (Neutralstellung). Die Taste (2) ist ab erster Betätigung der Taste (2) nur für 20 Sekunden wirksam, um den Gang zwischen P (Parkstellung) und N (Neutralstellung) umzuschalten. Die Taste muss jedoch innerhalb von 3 Sekunden nach dem Ausschalten des Motors betätigt werden.

### **i** Informationen

In Situationen, in denen der Gang bei Start/Stop-Knopf in Stellung OFF (Aus) von P (Parkstufe) auf N (Neutralstellung) geschaltet werden muss, siehe Schritt 4.

### **Wählhebelsperre**

Das Automatikgetriebe ist aus Sicherheitsgründen mit einer Wählhebelsperre ausgerüstet, die verhindert, dass das Getriebe von P (Parkstufe) nach R (Rückwärtsgang) oder D (Fahrstufe) geschaltet werden kann, sofern nicht das Bremspedal getreten wird.

So schalten Sie von P (Parkstufe) oder N (Neutralstellung) auf R (Rückwärtsgang) oder D (Fahrstufe):

1. Treten Sie auf das Bremspedal und halten Sie es gedrückt.
2. Lassen Sie den Motor an.
3. Schalten Sie, während Sie das Bremspedal betätigen.

### **Parken**

Lassen Sie das Fahrzeug immer komplett zum Stillstand kommen und lassen Sie den Fuß auf dem Bremspedal. Schalten Sie in die Position P (Parken), ziehen Sie die Feststellbremse an und drücken Sie die Start/Stop-Taste in die Position AUS. Nehmen Sie den Schlüssel beim Verlassen des Fahrzeugs mit.

### **! WARNUNG**

- Wenn Sie das Fahrzeug mit laufendem Motor anhalten, achten Sie darauf, dass Sie nicht versehentlich längere Zeit das Gaspedal treten. Der Motor oder die Abgasanlage können sich überhitzen und einen Brand auslösen.
- Das Abgas und die Abgasanlage sind sehr heiß. Halten Sie einen Sicherheitsabstand zu den Teilen der Abgasanlage ein.
- Stoppen oder parken Sie nicht über brennbaren Materialien wie trockenem Gras, Papier oder Blättern. Sie können sich entzünden und einen Brand verursachen.



## Meldungen des Kombiinstrument-Displays

### Bremspedal drücken, um den Gang zu wechseln



OJX1069015L

Diese Meldung wird angezeigt, wenn das Bremspedal beim Schalten nicht betätigt wird.

Betätigen Sie das Bremspedal und schalten Sie dann.

### Wenn Fahrzeug steht in Stellung P schalten

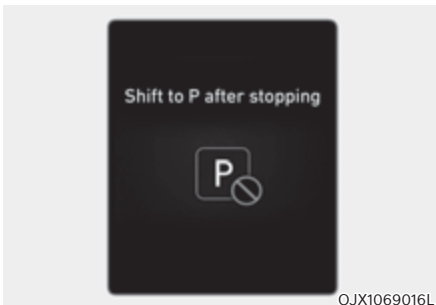

OJX1069016L

Diese Meldung wird angezeigt, wenn der Gang bei der Fahrt in Stellung P (Parkstufe) geschaltet wird.

Halten Sie das Fahrzeug an, bevor Sie den Wahlhebel in die Stellung P (Parkstellung) bringen.

### Schalten in diesen Gang derzeit nicht möglich



OJX1069014L

Diese Meldung wird angezeigt, wenn die Motordrehzahl zu hoch oder die Fahrgeschwindigkeit zu schnell ist, um den Gang zu wechseln.

Verringern Sie die Fahrgeschwindigkeit oder bremsen Sie, bevor Sie schalten.

### Fehler im Schaltsystem/Störung im Getriebesystem

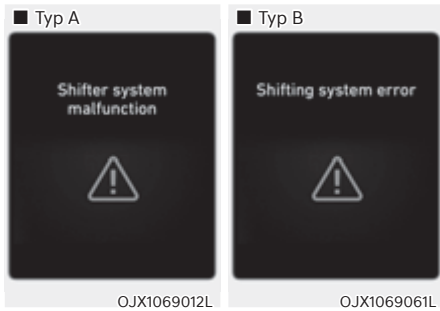

Diese Meldung wird angezeigt, wenn das Getriebe oder die Schalttaste in der Stellung P (Parkstellung) nicht ordnungsgemäß funktioniert.

Wir empfehlen Ihnen, das Fahrzeug von einer Genesis-Vertragswerkstatt prüfen zu lassen.

### Drehschaltregler prüfen / Schaltregler prüfen

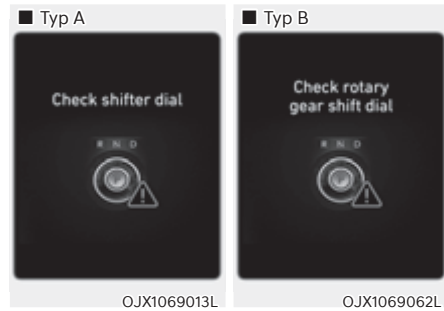

Diese Meldung wird angezeigt, wenn eine Fehlfunktion des Schaltreglers vorliegt.

Wir empfehlen Ihnen, das Fahrzeug von einer Genesis-Vertragswerkstatt prüfen zu lassen.

### **P Taste prüfen**

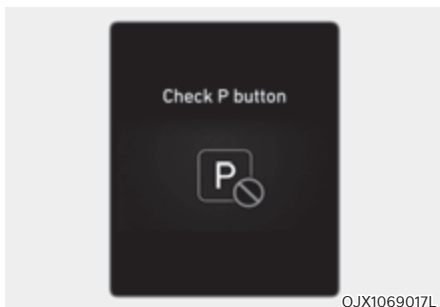

Diese Meldung wird angezeigt, wenn ein Problem mit der P-Taste vorliegt.

Wir empfehlen Ihnen, das Fahrzeug von einer Genesis-Vertragswerkstatt prüfen zu lassen.

### **Drehschaltregler blockiert / Schaltregler blockiert**

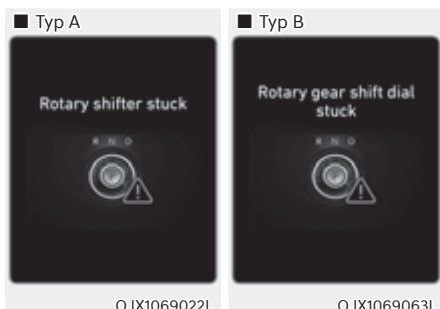

Diese Meldung wird angezeigt, wenn der Schaltregler nach dem Drehen nicht auf seine normale Position zurückkehrt.

Wir empfehlen Ihnen, das Fahrzeug von einer Genesis-Vertragswerkstatt prüfen zu lassen.

### **Fahrzeugleistung aufgrund hoher Getriebetemperatur eingeschränkt / Hohe Getriebetemperatur. Motorleistung eingeschränkt**

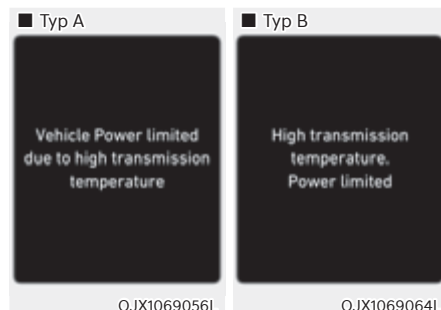

Diese Meldung wird bei hoher Temperatur des Getriebeöls angezeigt.

Fahren Sie mit gleichbleibender Geschwindigkeit oder halten Sie das Fahrzeug bei laufendem Motor an einem sicheren Ort an. Wenn die Öltemperatur auf einen normalen Wert zurückkehrt, erlischt die Meldung.

## Schaltwippe (Manueller Schaltmodus)

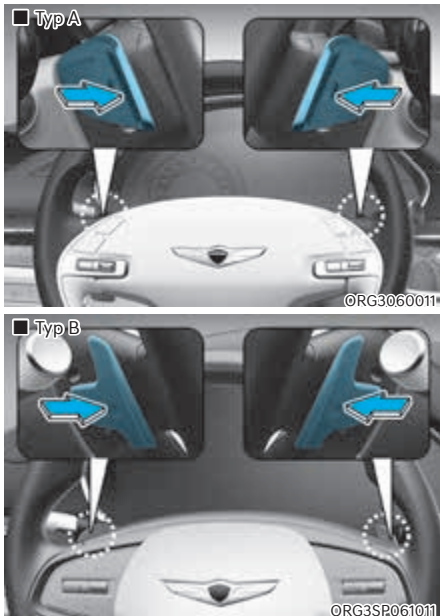

Die Schaltwippe ermöglicht dem Fahrer das Schalten, ohne das Lenkrad loszulassen.

Die Schaltwippe funktioniert wie folgt.

- Ziehen Sie die Schaltwippe [+] oder [-] einmal, um einen Gang nach oben oder unten zu schalten, und das System wechselt vom Automatikschaltmodus in den manuellen Schaltmodus.
- Um vom manuellen Schaltmodus zurück zum Automatikschaltmodus zu schalten, gehen Sie folgendermaßen vor:
  - Ziehen Sie die Schaltwippe [+] länger als 1 Sekunde.
  - Fahren Sie das Fahrzeug mit einer Geschwindigkeit von unter 7 km/h (4 mph).
  - Betätigen Sie das Gaspedal länger als sechs Sekunden.
  - Drehen Sie den Schaltregler in die Stellung D (Fahrstellung).

## **i** Informationen

Wenn die Schaltwippen [+] und [-] gleichzeitig betätigt werden, wird nicht geschaltet.

## Ratschläge für die Fahrpraxis

- Schalten Sie niemals bei betätigtem Gaspedal den Gang von Stellung P (Parkstufe) oder Neutralstellung (N) in eine andere Schaltstufe.
- Schalten Sie den Gang niemals während der Fahrt in Stellung P (Parkstufe).  
Legen Sie den Rückwärtsgang (R) oder die Fahrstufe (D) immer erst ein, nachdem das Fahrzeug vollständig zum Stillstand gekommen ist.
- Schalten Sie den Gang während der Fahrt nicht in Stellung N (Neutralstellung). Wenn der Gang während der Fahrt in Stellung N (Neutralstellung) geschaltet wird, kann das Fahrzeug keine Motorbremsung mehr durchführen. Dies kann das Unfallrisiko erhöhen.

Wenn Sie den Gang während der Fahrt zurück in Stellung D (Fahrstufe) stellen, kann das Getriebe schwer beschädigt werden.

- Schalten Sie bei Bergauf- oder Bergabfahrten für Vorwärtsfahrt immer auf D (Fahrstufe) bzw. für Rückwärtsfahrt auf R (Rückwärtsgang) und überprüfen Sie vor der Fahrt den auf dem Kombiinstrument angezeigten eingelegten Gang. Wenn Sie beim Fahren einen Gang in die entgegengesetzte Richtung einlegen, schaltet sich der Motor aus und es kann aufgrund der schlechteren Bremsleistung zu einem schweren Unfall kommen.
- Lassen Sie Ihren Fuß während der Fahrt nicht auf dem Bremspedal ruhen. Selbst ein leichter, aber ständiger Pedaldruck kann zu Überhitzung der Bremsen, Verschleiß der Bremse und möglicherweise zum Ausfall der Bremse führen.

- Ziehen Sie immer die Feststellbremse an, wenn Sie das Fahrzeug verlassen. Verlassen Sie sich nicht darauf, dass das Fahrzeug durch Einlegen der Parkstufe (P) vor dem Wegrollen gesichert ist.
- Fahren Sie auf rutschigem Untergrund besonders vorsichtig. Seien Sie besonders beim Bremsen, Beschleunigen oder Schalten vorsichtig. Auf einer rutschigen Fahrbahn kann eine abrupte Änderung der Fahrzeuggeschwindigkeit dazu führen, dass die Antriebsräder ihre Traktion verlieren und die fehlende Fahrzeugkontrolle zu einem Unfall führt.
- Optimale Fahrleistungen und Verbrauchswerte werden erzielt, wenn das Gaspedal sanft betätigt wird.



## WARNUNG

**Risiko schwerer oder tödlicher Verletzungen senken:**

- **Legen Sie IMMER den Sicherheitsgurt an. In einer Kollision ist ein nicht angeschnallter Fahrgast wesentlich stärker der Gefahr schwerer oder tödlicher Verletzungen ausgesetzt als ein ordnungsgemäß angeschnallter Fahrgast.**
- **Fahren Sie in Kurven und beim Wenden oder Abbiegen nicht mit hoher Geschwindigkeit.**
- **Vermeiden Sie abrupte Lenkbewegungen wie schnelle Spurwechsel und scharfe Kurvenfahrten.**
- **Das Risiko eines Fahrzeugüberschlags ist bei höheren Geschwindigkeiten (z.B. auf der Autobahn) deutlich größer.**
- **Der Verlust der Kontrolle über das Fahrzeug tritt häufig ein, wenn zwei oder mehr Räder von der Fahrbahn abkommen und der Fahrer zu stark gegenlenkt, um wieder auf die Fahrbahn zu gelangen.**
- **Wenn Ihr Fahrzeug die Fahrbahn verlassen sollte, vermeiden Sie Übersteuern. Verringern Sie stattdessen die Geschwindigkeit, bevor Sie zur Straße zurücklenken.**
- **Genesis empfiehlt die Einhaltung sämtlicher Geschwindigkeitsbegrenzungen.**

## HINWEIS

**Kickdown-Mechanismus**

Verwenden Sie den Kickdown-Mechanismus für maximale Beschleunigung. Drücken Sie das Gaspedal über den Druckpunkt hinaus. Das Automatikgetriebe schaltet abhängig von der Motordrehzahl in einen niedrigeren Gang.

## BREMSANLAGE

### Bremsanlage mit Bremskraftverstärker

Bei einem Stromausfall des Fahrzeugs funktioniert die Servounterstützung für die Bremsen nicht. Sie können Ihr Fahrzeug immer noch anhalten, aber es erfordert mehr Kraft und das Bremspedal muss weiter durchgedrückt werden als normal. Der Bremsweg wird jedoch länger sein als mit Bremskraftverstärker.

#### Informationen

- Bei Betätigung des Bremspedals unter bestimmten Fahr- bzw. Witterungsbedingungen kann kurzzeitig ein Geräusch zu hören sein. Dies ist normal und weist nicht auf ein Problem an den Bremsen hin.
- Beim Fahren auf einer Straße, auf die Enteisungschemikalien gegeben wurden, können durch diese Chemikalien Bremsgeräusche oder abnormaler Reifenverschleiß auftreten. Betätigen Sie bei sicherer Verkehrslage verstärkt die Bremsen, um die Enteisungschemikalien von den Bremsscheiben und -belägen zu entfernen.

#### WARNUNG

Beachten Sie folgende Sicherheitshinweise:

- Lassen Sie Ihren Fuß während der Fahrt nicht auf dem Bremspedal ruhen. Dies würde dazu führen, dass die Bremsen überhitzen, übermäßig verschleifen und dass sich der Bremsweg verlängert.

- Wenn Sie einen langen oder steilen Abhang hinunterfahren, verwenden Sie die Schaltwippe und schalten manuell in einen niedrigeren Gang, um die Geschwindigkeit ohne übermäßige Nutzung des Bremspedals zu steuern. Eine permanente Bremsung bewirkt, dass die Bremsen überhitzen. Das könnte zu einem vorübergehenden Verlust der Bremsleistung führen.
- Bei nassen Bremsen kann es vorkommen, dass das Fahrzeug beim Bremsen nicht wie gewohnt abgebremst wird oder zur Seite zieht. Ein leichtes Probepremsen zeigt Ihnen an, ob die Bremsanlage nass geworden ist. Testen Sie Ihre Bremsen immer auf diese Weise, nachdem Sie durch tiefe Wasseransammlungen gefahren sind. Tippen Sie leicht auf das Bremspedal, um die Bremsen aufzuwärmen und zu trocknen, und halten Sie dabei eine sichere Fahrgeschwindigkeit bei, bis die Bremsleistung wieder normal ist. Fahren Sie erst mit hohen Geschwindigkeiten, wenn die Bremsen einwandfrei funktionieren.

### Verschleißkontrollleuchten für Scheibenbremsbeläge

Wenn der Bremsbelagverschleiß soweit fortgeschritten ist, dass die Bremsbeläge ersetzt werden sollten, hören Sie ein hohes Quietschgeräusch von den Vorder- oder Hinterrädern. Der Ton kann unterbrochen auftreten oder immer dann auftreten, wenn Sie das Bremspedal treten.

#### **HINWEIS**

Fahren Sie nicht mit verschlissenen Bremsbelägen, da dies kostspielige Reparaturen verursachen kann.

#### Informationen

Lassen Sie die Bremsbeläge an der Vorder- oder Hinterachse immer achsweise ersetzen.

## Elektronische Feststellbremse (EPB)

### Feststellbremse betätigen

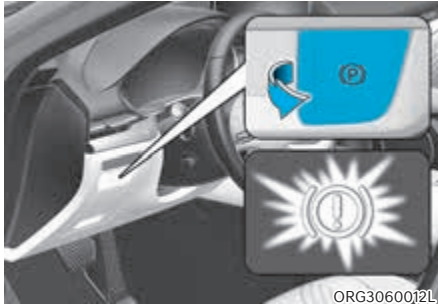

#### Elektronische Feststellbremse (EPB) anziehen:

1. Treten Sie auf das Bremspedal und halten Sie es gedrückt.
2. Ziehen Sie den EPB-Schalter.

Vergewissern Sie sich, dass die Warnleuchte der Feststellbremse aufleuchtet.

#### Unter den folgenden Bedingungen wird die elektronische Feststellbremse (EPB) automatisch aktiviert:

- Wenn dies von anderen Systemen angefordert wurde.
- Wenn der Fahrer das Fahrzeug ausschaltet, während Auto Hold aktiv ist.

#### Notfallbremsung

Wenn Sie beim Fahren ein Problem mit dem Bremspedal feststellen, können Sie eine Notbremsung durch Hochziehen und Halten des EPB-Schalters durchführen. Das Bremsen ist nur möglich, wenn Sie den EPB-Schalter halten. Der Bremsweg ist jedoch länger als normal.

#### **WARNUNG**

Aktivieren Sie die EPB außer in Notfällen nicht während der Fahrt, um das Risiko schwerer Verletzungen oder des Todes zu verringern. Es könnte die Bremsanlage beschädigen und zu einem Unfall führen.

#### **Informationen**

Bei Notbremsungen leuchtet die Warnleuchte der Feststellbremse auf und zeigt damit an, dass das System gerade aktiv ist.

#### **HINWEIS**

Wenn Sie ein ständiges Geräusch oder Brandgeruch bemerken, während die EPB für eine Notbremsung verwendet wird, sollten Sie das System von einer Vertragswerkstatt für Markenprodukte von Genesis prüfen lassen.

### Feststellbremse lösen



#### EPB (elektronische Feststellbremse) lösen:

1. Drücken Sie den Start-/Stopp-Knopf in die Position EIN oder START.
2. Drücken Sie bei betätigtem Bremspedal den EPB-Schalter.

Vergewissern Sie sich, dass die Warnleuchte der Feststellbremse erlischt.

#### EPB (elektronische Feststellbremse) automatisch lösen:

- Gang in P (Parkstellung)  
Betätigen Sie bei laufendem Motor das Bremspedal und schalten Sie von P (Parkstellung) nach R (Rückwärtsgang) oder D (Fahrstellung).
- Gang in N (Neutralstellung)  
Betätigen Sie bei laufendem Motor das Bremspedal und schalten Sie von N (Neutralstellung) nach R (Rückwärtsgang) oder D (Fahrstellung).

- Kontrollieren Sie die Einhaltung der folgenden Bedingungen:
  1. Stellen Sie sicher, dass die Sicherheitsgurte angelegt sind und Türen, Motorhaube und Heckklappe geschlossen sind.
  2. Betätigen Sie bei laufendem Motor das Bremspedal und schalten Sie von P (Parkstellung) nach R (Rückwärtsgang), D (Fahrstellung) oder in den Handschaltmodus.
  3. Treten Sie das Gaspedal.  
Vergewissern Sie sich, dass die Warnleuchte der Feststellbremse erlischt.

### **i** Informationen

- **Sie können die EPB einschalten, auch wenn sich der Motorstopp-/Startschalter in der Stellung AUS befindet (nur bei vorhandener Batteriespannung), aber Sie können sie nicht lösen.**
- **Treten Sie das Bremspedal und lösen Sie die Feststellbremse von Hand mit dem EPB-Schalter, bevor Sie bergab fahren oder zurücksetzen.**

### **HINWEIS**

- **Wenn die Warnleuchte der Feststellbremse weiter leuchtet, auch wenn die EPB freigegeben wurde, sollten Sie das System von einer Vertragswerkstatt für Markenprodukte von Genesis prüfen zu lassen.**
- **Fahren Sie Ihr Fahrzeug nicht mit angezogener elektronischer Feststellbremse. Dadurch können die Bremsscheiben und der Bremsrotor verschleifen.**



## Warnmeldungen

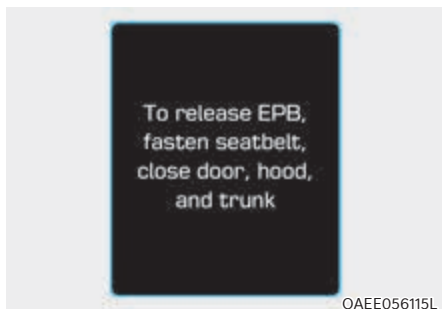

### EPB lösen, Sicherheitsgurt anlegen, Tür, Haube und Kofferraum schließen

Wenn der Sicherheitsgurt des Fahrers nicht angelegt ist oder die Motorhaube, die Heckklappe oder die Türen geöffnet sind und Sie versuchen, mit eingeschalteter EPB zu fahren, ertönt ein Warnton und eine Meldung wird angezeigt.



## WARNUNG

Um schwere und tödliche Verletzungen durch unbeabsichtigte Fahrzeugbewegungen zu vermeiden:

- Halten Sie immer vollständig an und betätigen Sie das Bremspedal, bevor Sie das Fahrzeug abstellen, schalten Sie in P (Parken), ziehen Sie den EPB-Schalter nach oben und drücken Sie den Start/Stop-Schalter in die Position AUS. Nehmen Sie den Schlüssel beim Verlassen des Fahrzeugs mit.
- Personen, die mit der Bedienung Ihres Fahrzeugs nicht vertraut sind, dürfen den Hebel der Feststellbremse niemals anfassen.
- Lassen Sie die EPB nur los, wenn Sie im Fahrzeug sitzen und den Fuß fest auf dem Bremspedal halten.

## HINWEIS

Fahren bei angezogener Feststellbremse kann die Bremsanlage überhitzen und vorzeitigen Verschleiß bzw. Schäden an den Bremsteilen verursachen.

## i Informationen

- Während des Betriebs oder der Freigabe der EPB ist möglicherweise ein Klicken zu hören. Diese Bedingungen sind normal und zeigen an, dass die EPB einwandfrei funktioniert.
- Achten Sie darauf, dass Sie Parkplatzwächtern und anderen Personen, denen Sie die Fahrzeugschlüssel überlassen, die Funktionsweise der elektrischen Feststellbremse erklären.

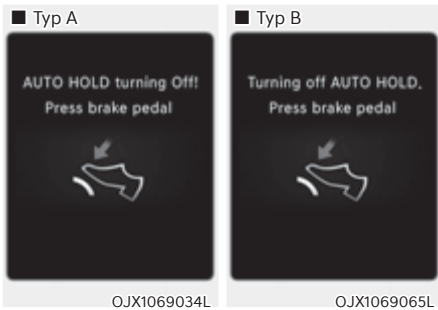

**AUTO HOLD wird deaktiviert! Bitte bremsen /AUTO HOLD wird deaktiviert. Gefälle! Bremse betätigen**

Wenn der Wechsel von Auto Hold zu EPB nicht einwandfrei funktioniert, ertönt ein Warnsignal und es erscheint eine diesbezügliche Meldung.

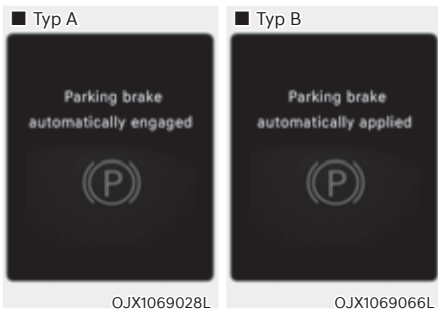

**Feststellbremse automatisch aktiviert / Parkbremse automatisch aktiviert**

Wenn EPB angezogen wird, während Auto Hold aktiviert ist, ertönt ein Warnton, und eine Warnmeldung wird angezeigt.

**EPB-Fehlfunktion**

Die Warnleuchte der elektronischen Feststellbremse (EPB) leuchtet auf, wenn der Start-/Stopp-Knopf in die Position EIN gedrückt wird, und erlischt nach etwa 3 Sekunden, wenn das System normal funktioniert.

Wenn die EPB-Warnleuchte nicht erlischt, beim Fahren aufleuchtet oder nicht aufleuchtet, wenn der Start-/Stopp-Knopf in die Stellung EIN gedrückt wird, liegt möglicherweise eine Störung der elektrischen Feststellbremse vor.

In diesem Fall sollten Sie das System von einer Vertragshändler für Markenprodukte von Genesis prüfen lassen.

Die EPB-Warnleuchte kann aufleuchten, wenn die ESC-Kontrollleuchte leuchtet, weil die ESC nicht einwandfrei funktioniert, dies zeigt jedoch nicht notwendigerweise eine Fehlfunktion der EPB an.

### HINWEIS

- Wenn die Feststellbremswarnleuchte nicht aufleuchtet oder wenn sie blinkt, nachdem der EPB-Schalter gezogen wurde, ist die Elektro Feststellbremse nicht aktiviert.
- Wenn die EPB-Warnleuchte noch leuchtet oder die Warnleuchte der Feststellbremse blinkt, während die Warnleuchte für EPB leuchtet, drücken Sie den Schalter und ziehen Sie ihn dann nach oben. Wiederholen Sie dies noch einmal. Wenn die EPB-Warnung nicht erlischt, empfehlen wir Ihnen, das System von einer Vertragswerkstatt für Markenprodukte von Genesis prüfen zu lassen.

### Warnleuchte für die Feststellbremse



Kontrollieren Sie die Warnleuchte der Feststellbremse, indem Sie den Start-/Stopp-Knopf in die Stellung EIN bringen.

Die Leuchte wird eingeschaltet, wenn die Feststellbremse bei Start-/Stopp-Knopf in der Stellung START oder EIN angezogen wird.

Vergewissern Sie sich vor dem Losfahren, dass die Feststellbremse gelöst wurde und die Warnleuchte der Feststellbremse erloschen ist.

Wenn die Warnleuchte der Feststellbremse nach dem Lösen der Feststellbremse bei laufendem Motor nicht erlischt, könnte eine Störung im Bremssystem vorliegen. Es ist notwendig, dass Ihr Fahrzeug in diesem Fall umgehend geprüft wird.

Wenn es möglich ist, fahren Sie das Fahrzeug in diesem Fall nicht weiter. Wenn dies nicht möglich ist, fahren Sie mit äußerster Vorsicht und nur bis zu einen sicheren Parkplatz oder einer Werkstatt.

### Wenn die Elektronische Feststellbremse (EPB) nicht gelöst wird

Wenn sich die elektrische Feststellbremse nicht ordnungsgemäß lösen lässt, sollten Sie das Fahrzeug auf einem Abschlepp-Pritschenwagen in eine Vertragswerkstatt für Markenprodukte von Genesis bringen und das System prüfen lassen.

### Auto Hold (Automatisch Halten)

Die Auto-Hold-Funktion hält das Fahrzeug im Stillstand, auch wenn das Bremspedal nicht niedergedrückt wird, nachdem der Fahrer das Fahrzeug mit dem Bremspedal vollständig zum Stehen gebracht hat.

### Nutzung:



1. Betätigen Sie bei geschlossener Fahrertür und Motorhaube das Bremspedal und dann den Schalter AUTO HOLD. Die weiße AUTO HOLD-Kontrollleuchte leuchtet, d. h., das System ist betriebsbereit.



2. Wenn Sie das Fahrzeug mit dem Bremspedal vollständig anhalten, hält Auto Hold den Bremsdruck aufrecht, um das Fahrzeug im Stillstand zu halten. Die Anzeige wechselt von weiß auf grün.
3. Das Fahrzeug bleibt auch dann stehen, wenn Sie das Bremspedal loslassen.
4. Wenn die elektronische Feststellbremse (EPB) aktiviert wird, wird die Auto-Hold-Funktion aufgehoben und die Kontrollleuchte wird weiß.

**Zum Lösen:**

- Wenn Sie das Gaspedal betätigen und die Fahrstufe D oder der Handschaltmodus aktiviert ist, wird die Auto-Hold-Funktion automatisch freigegeben und das Fahrzeug setzt sich in Bewegung. Die Farbe der Kontrollleuchte AUTO HOLD ändert sich von Grün auf Weiß.



**WARNUNG**

Schauen Sie sich immer um, bevor Sie das Gaspedal betätigen, um die Auto Hold-Funktion zu lösen.

**Beenden:**



1. Treten Sie auf das Bremspedal und halten Sie es gedrückt.
2. Drücken Sie den Schalter AUTO HOLD. Daraufhin erlischt die Kontrollleuchte AUTO HOLD.



**WARNUNG**

Damit sich das Fahrzeug nicht ungewollt in Bewegung setzt, treten sie beim Beenden der Funktion Auto Hold immer das Bremspedal, bevor Sie:

- Bergab fahren.
- Rückwärts fahren.
- Fahrzeug abstellen.

## **i** Informationen

- Die Auto Hold-Funktion funktioniert in folgenden Fällen nicht:
  - Der Gang steht in Stellung P (Parkstellung)
  - EPB aktiviert ist
- Zu Ihrer Sicherheit erfolgt ein automatischer Wechsel von Auto Hold zu EPB, wenn:
  - Die Fahrertür ist geöffnet
  - Die Motorhaube geöffnet wird
  - Das Fahrzeug länger als 10 Minuten steht.
  - Das Fahrzeug auf einem steilen Hang steht
  - Das Fahrzeug sich mehrmals bewegt hat.

Die Warnleuchte für die Feststellbremse leuchtet auf, die Farbe der AUTO HOLD-Kontrollleuchte wechselt von grün auf weiß und es ertönt ein Warnsignal; außerdem erscheint eine Warnmeldung, dass die EPB automatisch aktiviert wurde. Betätigen Sie vor der Fahrt das Bremspedal, überprüfen Sie die Umgebung und lösen Sie die Parkbremse manuell mit dem EPB-Schalter.

## **HINWEIS**

Wenn die AUTO HOLD-Anzeige gelb leuchtet oder das System zur Erkennung des Öffnens der Fahrertür, der Motorhaube oder der Heckklappe eine Fehlfunktion anzeigt, funktioniert die Auto Hold-Funktion nicht einwandfrei. Wir empfehlen Ihnen, sich an eine Vertragswerkstatt für Markenprodukte von Genesis zu wenden.

## **!** WARNUNG

Betätigen Sie das Gaspedal langsam, wenn Sie das Fahrzeug starten.

### Warnmeldungen

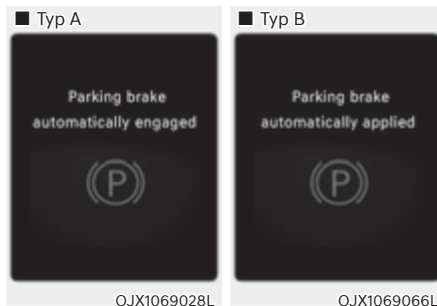

Feststellbremse automatisch aktiviert /  
Parkbremse automatisch aktiviert

Wenn EPB angezogen wird, während Auto Hold aktiviert ist, ertönt ein Warnton, und eine Warnmeldung wird angezeigt.

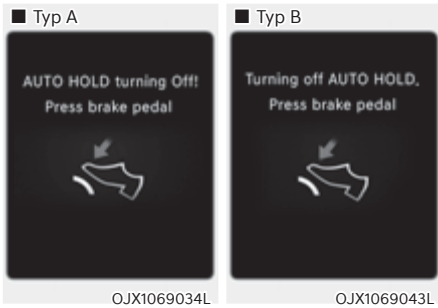

**AUTO HOLD wird deaktiviert! Bitte bremsen /AUTO HOLD wird deaktiviert. Gefälle! Bremse betätigen**

Wenn der Wechsel von Auto Hold zu EPB nicht einwandfrei funktioniert, ertönt ein Warnsignal und es erscheint eine diesbezügliche Meldung.

Wenn diese Meldung angezeigt wird, funktionieren die Auto-Hold-Funktion und die EPB möglicherweise nicht. Treten Sie zu Ihrer Sicherheit das Bremspedal.

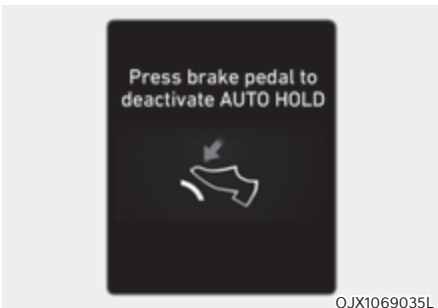

**Bremse drücken, zum AUTO HOLD deaktivieren**

Wenn Sie nicht das Bremspedal treten, während Sie die Auto-Hold-Funktion durch Drücken des Schalters AUTO HOLD deaktivieren, erklingt ein Warnton und es erscheint eine entsprechende Meldung.



**AUTO HOLD nicht verfügbar. Türen und Motorhaube schließen.**

Wenn Sie die AUTO-HOLD-Taste drücken und Fahrertür und Motorhaube nicht geschlossen sind, ertönt ein Warnton, und auf dem Display des Kombiinstrumentes erscheint eine Meldung.

Drücken Sie die AUTO-HOLD-Taste, nachdem Sie Fahrertür und Motorhaube geschlossen haben.

## ABS-Bremssystem



### WARNUNG

Ein Antiblockierbremssystem (ABS) oder eine elektronische Stabilitätskontrolle (ESC) verhindert keine Unfälle durch unangemessene oder gefährliche Fahrmanöver. Auch wenn die Kontrolle über das Fahrzeug bei Notbremsungen verbessert wird, müssen Sie immer einen sicheren Abstand zu Objekten vor Ihnen einhalten. In extremen Fahrbedingungen sollte die Fahrgeschwindigkeit immer reduziert werden. Bei Fahrzeugen mit ABS oder ESC kann der Bremsweg bei folgenden Straßenbedingungen länger sein als bei Fahrzeugen ohne diese Systeme.

Drosseln Sie unter folgenden Umständen das Tempo:

- Auf unebener Fahrbahn, auf Kies oder auf schneebedeckten Straßen
- Auf Straßen mit Schlaglöchern oder unterschiedlich hohen Fahrbahnen
- Wenn Schneeketten an Ihrem Fahrzeug montiert sind.

Die Funktion des ABS- oder ESC-Systems sollte nicht bei hohen Geschwindigkeiten oder Kurvenfahrten getestet werden. Dies könnte Ihre Sicherheit oder die Sicherheit anderer gefährden.

ABS ist ein elektronisches Bremssystem, das Bremschlupf verhindert. Mit ABS kann der Fahrer gleichzeitig lenken und bremsen.

### Nutzung der ABS-Funktion

Um Ihr ABS in einer Notsituation optimal zu nutzen, dürfen Sie den Bremsdruck nicht modulieren und die Bremsen nicht wiederholt durchtreten und freigeben. Betätigen Sie das Bremspedal so stark wie möglich.

Wenn Sie Ihre Bremsen unter Bedingungen betätigen, die die Räder blockieren könnten, hören Sie ein Tickgeräusch von den Bremsen oder bemerken ein entsprechendes Gefühl am Bremspedal. Dies ist ein normaler Vorgang, der belegt, dass das ABS-System aktiv ist.

Das ABS verkürzt weder die zum Anhalten des Fahrzeugs benötigte Zeit noch den dafür benötigten Weg.

Halten Sie immer ausreichend Sicherheitsabstand zum vorausfahrenden Fahrzeug.

ABS verhindert kein Rutschen, das aus plötzlichen Richtungswechseln resultiert, z.B. zu schneller Kurvenfahrt oder einem plötzlichen Spurwechsel. Fahren Sie immer mit einer sicheren Geschwindigkeit entsprechend den Straßen- und Wetterbedingungen.

Das ABS kann einen Stabilitätsverlust nicht verhindern. Lenken Sie bei scharfen Bremsungen immer vorsichtig. Starke oder abrupte Lenkradbewegungen können dazu führen, dass Ihr Fahrzeug in den Gegenverkehr gerät oder von der Straße abkommt.

Auf unbefestigten und unebenen Untergründen kann der Einsatz des ABS-Systems den Bremsweg im Vergleich zu einem Fahrzeug ohne ABS-System verlängern.

Die ABS-Warnleuchte () bleibt einige Sekunden lang eingeschaltet, nachdem der Start-/Stopp-Knopf in die Stellung EIN geschaltet wurde.

Während dieser Zeit durchläuft das ABS eine Selbstdiagnose. Ist alles normal, erlischt die Leuchte. Wenn die Warnleuchte nicht erlischt, könnte eine Störung des ABS-Systems vorliegen. Wir empfehlen Ihnen, sich so bald wie möglich an eine Vertragswerkstatt für Markenprodukte von Genesis zu wenden.



### WARNUNG

Wenn die ABS-Warnleuchte ((ABS)) dauerhaft aufleuchtet, liegt möglicherweise ein Problem des ABS vor. Ihre Bremskraftverstärker funktionieren normal. Wir empfehlen, sich so bald wie möglich an Ihre Genesis-Vertragswerkstatt zu wenden, um die Gefahr schwerer oder tödlicher Verletzungen zu reduzieren.

### HINWEIS

Wenn Sie beim Befahren eines Untergrunds mit schlechter Traktion (z. B. bei Glatteis) längere Zeit das Bremspedal treten, kann das ABS-System dauerhaft aktiviert werden und die ABS-Warnleuchte ((ABS)) kann aufleuchten. Schleppen Sie Ihr Fahrzeug an einen sicheren Ort und schalten Sie das Fahrzeug aus.

Starten Sie das Fahrzeug neu. Wenn die ABS-Warnleuchte erlischt, ist die Funktion des ABS-Systems einwandfrei.

Andernfalls liegt möglicherweise ein Problem des ABS vor. Wir empfehlen Ihnen, sich so bald wie möglich an eine Vertragswerkstatt für Markenprodukte von Genesis zu wenden.



### Informationen

Wenn Sie Ihr Fahrzeug wegen einer entladenen Batterie mit Starthilfekabeln starten, leuchtet gleichzeitig die ABS-Warnleuchte ((ABS)) auf. Dies ist eine Folge der zu geringen Batteriespannung, und zeigt keine Störung des ABS-Systems an. Lassen Sie vor Fahrtantritt die Batterie laden.

### Elektronische Stabilitätskontrolle (ESC)



Die elektronische Stabilitätskontrolle (ESC) dient dazu, das Fahrzeug bei Kurvenfahrten zu stabilisieren.

Die ESC vergleicht den Lenkradeinschlag mit der tatsächlichen Bewegung des Fahrzeugs. Der ESC übt einen Bremsdruck auf alle Fahrzeugbremsen aus und greift in das Motormanagementsystem ein, um den Fahrer bei der Einhaltung des vorgesehenen Kurses zu unterstützen. Es ist kein Ersatz für eine sichere Fahrweise. Passen Sie Ihre Geschwindigkeit und das Fahrverhalten immer den Straßenverhältnissen an.





## WARNUNG

**Passen Sie Ihre Geschwindigkeit immer dem Straßenzustand an und durchfahren Sie Kurven nie mit zu hoher Geschwindigkeit. Das ESC-System verhindert keine Unfälle.**

**Überhöhte Geschwindigkeit in Kurven, abrupte Lenkbewegungen und Aquaplaning können zu schweren Unfällen führen.**

### ESC-Funktion

#### ESC EIN Zustand

Wenn der Start-/Stopp-Knopf auf EIN steht, leuchten die Kontrollleuchten ESC und ESC AUS etwa 3 Sekunden lang auf. Wenn beide Leuchten erlöschen sind, ist das ESC-System aktiviert.

#### Während des ESC-Betriebs



Wenn das ESC-System aktiv ist, blinkt die ESC-Kontrollleuchte:

- Wenn Sie Ihre Bremsen unter Bedingungen betätigen, die die Räder blockieren könnten, hören Sie ein Tickgeräusch von den Bremsen oder bemerken ein entsprechendes Gefühl am Bremspedal. Dies ist ein normaler Vorgang, der belegt, dass das ESC-System aktiv ist.
- Wenn das ESC eingreift, reagiert der Motor möglicherweise nicht wie gewohnt auf die Gaspedalstellung.
- Wenn der Tempomat verwendet wurde, als der ESC aktiviert wurde, wird der Tempomat automatisch deaktiviert. Der Tempomat kann wieder eingeschaltet werden, wenn die Straßenbedingungen dies zulassen. **Siehe Abschnitt „Tempomatsteuerung“ in Kapitel 7 (ausstattungsabhängig).**

- Beim Verlassen einer verschmutzten Fahrbahn oder bei Fahrt auf glatter Straße erhöht sich möglicherweise die Motordrehzahl nicht, selbst wenn Sie das Gaspedal voll durchtreten. Dies ist dazu da, die Stabilität und die Traktion Ihres Fahrzeugs aufrechtzuerhalten, und stellt kein Problem dar.

#### ESC abgeschaltet



ESC-Betrieb abbrechen:

- Status 1  
Drücken Sie kurz die ESC AUS-Taste. Die Kontrollleuchte „ESC OFF“ und/oder die Meldung „Traktionskontrolle Aus“ leuchten auf. In diesem Zustand ist die Traktionssteuerungsfunktion von ESC (Motormanagement) deaktiviert, die Bremssteuerung des ESC (Bremsmanagement) jedoch weiterhin aktiv.
- Status 2  
Drücken Sie die ESC AUS-Taste länger als 3 Sekunden. Die Kontrollleuchte „ESC AUS“ und/oder die Meldung „Traktionskontrolle und ESC Aus“ leuchten auf. In diesem Zustand sind sowohl die Traktionskontrolle des ESC (Motormanagement) als auch die Bremssteuerung des ESC (Bremsmanagement) deaktiviert. Wenn der Start-/Stopp-Knopf bei ausgeschaltetem ESC-System in die Position AUS gedrückt wird, bleibt das ESC-System ausgeschaltet. Beim nächsten Start des Verbrennungsmotors wird das ESC-System automatisch wieder eingeschaltet.

## Kontrollleuchten



Wenn der Start-/Stopp-Knopf in die Stellung EIN gedrückt wird, leuchtet die ESC-Kontrollleuchte auf und erlischt dann, sofern das ESC einwandfrei funktioniert.

Die ESC-Kontrollleuchte blinkt immer, wenn das ESC eingreift.

Bleibt die ESC-Kontrollleuchte an, liegt möglicherweise eine Funktionsstörung des Fahrzeugs mit dem ESC-System vor. Wenn diese Warnleuchte aufleuchtet, empfehlen wir, das Fahrzeug so bald wie möglich in einer Vertragswerkstatt für Markenprodukte von Genesis prüfen zu lassen.

Die Kontrollleuchte ESC AUS leuchtet auf, wenn das ESC ausgeschaltet wird.



### WARNUNG

Wenn die Kontrollleuchte ESC blinkt, ist das ESC aktiv:

Fahren Sie langsam und versuchen Sie NIEMALS, zu beschleunigen. Schalten Sie NIEMALS das ESC aus, während die ESC-Kontrollleuchte blinkt. Andernfalls können Sie die Kontrolle über das Fahrzeug verlieren und einen Unfall verursachen.

## HINWEIS

Wenn Sie mit Felgen und Reifen unterschiedlicher Größe fahren, kann dies zu Fehlfunktionen des ESC-Systems führen. Stellen Sie vor dem Reifenwechsel sicher, dass alle vier Felgen und Räder die gleiche Größe haben. Fahren Sie das Fahrzeug niemals mit Felgen und Reifen unterschiedlicher Größe.

### ESC-System abschalten

#### Während der Fahrt

Der ESC-AUS-Modus sollte nur kurz verwendet werden, um das Fahrzeug zu befreien, wenn es in Schnee oder Schlamm feststeckt. Dazu wird der Betrieb des ESC vorübergehend unterbrochen, um das Raddrehmoment aufrechtzuerhalten.

Wenn Sie das ESC-System während der Fahrt abschalten möchten, drücken Sie die ESC AUS-Taste, während Sie auf ebenem Straßenbelag fahren.

## HINWEIS

### Beschädigungen des Fahrzeugs verhindern:

- Lassen Sie die Räder einer Achse nicht zu stark durchdrehen, während die Warnleuchten für ESC, ABS und Feststellbremse aufleuchten. Solche Reparaturen sind nicht durch die Fahrzeuggarantie abgedeckt. Verringern Sie die Motorleistung, und lassen Sie die Räder nicht zu stark durchdrehen, wenn diese Leuchten aufleuchten.
- Achten Sie darauf, dass das ESC ausgeschaltet ist (Kontrollleuchte ESC AUS leuchtet), wenn das Fahrzeug auf einem Rollenprüfstand getestet werden soll.



### Informationen

Das Ausschalten der ESC-Funktion hat keinen Einfluss auf die Funktion des ABS oder der herkömmlichen Bremsanlage.

## Fahrzeugstabilitätsmanagement (VSM)

Das Fahrzeugstabilitätsmanagement ist eine Funktion des Systems der elektronischen Stabilitätskontrolle (ESC). Dadurch bleibt das Fahrzeug stabil, wenn Sie auf nassen, rutschigen und unebenen Straßen plötzlich beschleunigen oder bremsen und die Traktion der vier Reifen plötzlich ungleichmäßig wird.



### WARNUNG

Beachten Sie die folgenden Sicherheitshinweise bei der Nutzung des Fahrzeugstabilitätsmanagements:

- Prüfen Sie **IMMER** die Geschwindigkeit und den Abstand zum vorausfahrenden Fahrzeug. Das VSM-System ist kein Ersatz für eine sichere Fahrweise.
- Passen Sie Ihre Geschwindigkeit immer dem Straßenzustand an. Das VSM-System verhindert keine Unfälle. Zu hohe Geschwindigkeit bei schlechtem Wetter, auf rutschigen und unebenen Straßen kann zu schweren Unfällen führen.

## VSM-Funktion

Während des ESC-Betriebs

Wenn Sie die Bremsen unter Bedingungen betätigen, die das ESC-System aktivieren könnten, hören Sie möglicherweise Geräusche von den Bremsen oder bemerken ein entsprechendes Gefühl am Bremspedal. Dies ist ein normaler Vorgang, der belegt, dass das VSM-System aktiv ist.



### Informationen

Unter den folgenden Bedingungen greift das VSM nicht ein:

- Fahrt auf einer ansteigenden oder abfallenden Straße, z.B. bei Gefälle oder Berg.
- Fahrzeug zurücksetzen.
- Die Kontrollleuchte ESC AUS leuchtet.
- Die EPS-Warnleuchte (elektrische Servolenkung) (⚠️) ist eingeschaltet oder blinkt.



### VSM abgeschaltet

Um den VSM-Betrieb abzubrechen, drücken Sie die ESC AUS-Taste. Die Kontrollleuchte ESC AUS () leuchtet auf.

Zum Einschalten des VSM drücken Sie die ESC AUS-Taste erneut. Die Kontrollleuchte ESC AUS erlischt.



### WARNUNG

Wenn die ESC-Kontrollleuchte () oder EPS-Warnleuchte () leuchtet oder blinkt, weist das VSM-System möglicherweise eine Fehlfunktion auf. Wenn die Warnleuchte aufleuchtet, empfehlen wir, das Fahrzeug so bald wie möglich in einer Vertragswerkstatt für Markenprodukte von Genesis prüfen zu lassen.

### HINWEIS

Wenn Sie mit Felgen und Reifen unterschiedlicher Größe fahren, kann dies zu Fehlfunktionen des VSM-Systems führen. Stellen Sie vor dem Reifenwechsel sicher, dass alle vier Felgen und Räder die gleiche Größe haben. Fahren Sie niemals mit Reifen und Felgen unterschiedlicher Größe.

### Berganfahrassistent (HAC)

Der Berganfahrassistent verhindert, dass das Fahrzeug rückwärts rollt, wenn ein Fahrzeug nach einem Stopp auf einem Gefälle gestartet wird. Das System betätigt die Bremsen automatisch für ungefähr 5 Sekunden und löst die Bremse nach 5 Sekunden oder wenn das Gaspedal betätigt wird.



### WARNUNG

Seien Sie immer bereit, das Gaspedal zu betätigen, wenn Sie auf einer Steigung starten. Der Berganfahrassistent aktiviert nur etwa 5 Sekunden.



### Informationen

- Der Berganfahrassistent ist nicht aktiv, wenn der Gang in die Stellung P (Parkstellung) oder N (Neutralstellung) geschaltet ist.
- Der Berganfahrassistent wird auch aktiviert, wenn die ESC (elektronische Stabilitätskontrolle) deaktiviert ist. Es wird jedoch nicht aktiviert, wenn ESC nicht normal arbeitet.

## Notstoppsignal (ESS) (ausstattungsabhängig)

Das Notstoppsignal warnt den Hintermann bei Vollbremsungen (blinkende Bremsleuchten).

Das System wird aktiviert, wenn:

- Das Fahrzeug hält plötzlich an. (Die Verzögerung überschreitet  $7 \text{ m/s}^2$  und die Fahrgeschwindigkeit überschreitet  $55 \text{ km/h}$  ( $34 \text{ mph}$ ).
- Das ABS greift ein.

Die Warnblinkleuchte wird automatisch eingeschaltet, nachdem die Bremsleuchten geblinkt haben:

- Wenn die Fahrgeschwindigkeit nicht über  $40 \text{ km/h}$  ( $25 \text{ mph}$ ) liegt,
- Wenn das ABS deaktiviert ist und
- Wenn die plötzliche Bremsituation vorbei ist.

Der Warnblinker schaltet sich in folgenden Fällen aus:

- Wenn das Fahrzeug eine bestimmte Zeit mit niedriger Geschwindigkeit fährt.

Der Fahrer kann die Warnblinkanlage manuell durch Drücken der Taste ausschalten.



### Informationen

**Das Notbremssignal wird nicht aktiviert, wenn die Warnblinkanlage bereits eingeschaltet ist.**

## Multikollisionsbremse (MCB) (ausstattungsabhängig)

Die Multikollisionsbremse regelt die Bremse bei einem Unfall automatisch, wenn der Airbag oder der Sicherheitsgurt mit Gurtstraffer aktiviert wird, um die Gefahr möglicher weiterer Unfälle zu reduzieren.

### Systemfunktion

- Von dem Moment, in dem der Airbag oder der Sicherheitsgurt mit Gurtstraffer aktiviert wird, beobachtet die Multikollisionsbremse für kurze Zeit die Betätigungsintensität von Brems- und Gaspedal. Das System ist aktiviert, wenn die folgenden Bedingungen erfüllt sind:
  - Fahrgeschwindigkeit zum Zeitpunkt des Unfalls liegt unter  $180 \text{ km/h}$  ( $112 \text{ mph}$ ).
  - Das Bremspedal und das Gaspedal werden kaum betätigt.
- Wenn der Fahrer das Bremspedal über ein bestimmtes Maß hinaus betätigt, während die Multikollisionsbremse aktiv ist, hat die Bremsleistung Priorität gegenüber der automatischen Bremsung durch die Multikollisionsbremse. Wenn der Fahrer jedoch den Fuß vom Bremspedal nimmt, wird die automatische Bremsung durch die Multikollisionsbremse auch weiterhin beibehalten.

## System Aus

Die Multikollisionsbremse wird in den folgenden Situationen abgebrochen:

- Das Gaspedal wird über ein bestimmtes Maß hinaus betätigt.
- Das Fahrzeug hält an.
- Es ist eine Störung der elektronischen Stabilitätskontrolle (ESC) oder elektronischer Geräte aufgetreten.
- In einer Situation, in der das System nicht normal funktionieren kann.
- Zehn Sekunden sind verlaufen, seit die Bremse durch die Multikollisionsbremse automatisch geregelt wurde.



## WARNUNG

- **Die Multikollisionsbremse verringert die Fahrgeschwindigkeit nach einer Kollision und vermindert die Gefahr einer zweiten Kollision. Sie verhindert jedoch eine zweite Kollision nicht unbedingt. Sie können sich vom Kollisionsort entfernen, um weitere gefährliche Situationen zu vermeiden, indem Sie das Gaspedal betätigen.**
- **Nachdem das Fahrzeug von der Multikollisionsbremse angehalten wurde, regelt das System die Bremsen nicht mehr. Je nach Situation sollte der Fahrer das Brems- oder Gaspedal betätigen, um weitere Unfälle zu verhindern.**

## Hinweise zum Bremsen



## WARNUNG

**Wenn Sie das Fahrzeug verlassen oder parken, warten Sie immer ab, bis das Fahrzeug zum Stillstand gekommen ist, und treten Sie bis dahin weiter das Bremspedal. Schalten Sie in die Position P (Parkstellung), ziehen Sie dann die Feststellbremse an und drücken Sie den Start-/Stopp-Knopf in die Position AUS.**

**Fahrzeuge, bei denen die Feststellbremse nicht betätigt oder nicht voll angezogen ist, können unbeabsichtigt wegrollen und den Fahrer und andere Personen verletzen. Ziehen Sie IMMER die Feststellbremse an, bevor Sie das Fahrzeug verlassen.**

Nasse Bremsen können gefährlich sein! Die Bremsen können nass werden, wenn das Fahrzeug durch stehendes Wasser gefahren oder gewaschen wird. Ihr Fahrzeug hält nicht so schnell an, wenn Ihre Bremsen nass sind. Bei nassen Bremsen kann es vorkommen, dass das Fahrzeug zu einer Seite zieht.

Um die Bremsen zu trocknen, betätigen Sie die Bremsen leicht, bis die Bremswirkung wieder normal ist. Wenn sich die Bremsleistung nicht wieder normalisiert, stoppen Sie das Fahrzeug, sobald es sicher möglich ist, und bitten Sie einen Vertragshändler für Markenprodukte von Genesis um Hilfe.

Lassen Sie Ihren Fuß während der Fahrt NICHT auf dem Bremspedal ruhen. Schon ein leichter, aber konstanter Pedaldruck kann zur Überhitzung der Bremsen, Verschleiß der Bremse und möglicherweise zum Ausfall der Bremse führen.

Wenn ein Reifen während der Fahrt Luft verliert, bremsen Sie das Fahrzeug vorsichtig ab und halten das Fahrzeug beim Ausrollen in Geradeausrichtung. Wenn die Fahrzeuggeschwindigkeit ausreichend reduziert wurde und es die Umstände erlauben, fahren Sie an den Straßenrand und halten Sie an einer sicheren Stelle an.

Lassen Sie den Fuß bei stehendem Fahrzeug fest auf dem Bremspedal ruhen, damit das Fahrzeug nicht nach vorn rollen kann.

## ALLRADANTRIEB (AWD) (AUSSTATTUNGSABHÄNGIG)

Allradantrieb (AWD) liefert Motorleistung an die Vorder- und Hinterräder, um maximale Traktion zu bieten. AWD ist nützlich, wenn zusätzliche Traktion erforderlich ist, wie bei der Fahrt auf matschigen, nassen oder schneebedeckten Straßen.



### WARNUNG

Risiko schwerer oder tödlicher Verletzungen senken:

- Fahren Sie nicht in Bedingungen, die die Auslegung des Fahrzeugs überschreiten, wie beispielsweise anspruchsvolle Geländefahrten.
- Fahren Sie in Kurven und beim Wenden oder Abbiegen nicht mit hoher Geschwindigkeit.
- Vermeiden Sie abrupte Lenkbewegungen wie schnelle Spurwechsel und scharfe Kurvenfahrten.
- Die Überschlaggefahr ist wesentlich höher, wenn Sie bei hohen Geschwindigkeiten die Kontrolle über Ihr Fahrzeug verlieren.
- Der Verlust der Kontrolle über das Fahrzeug tritt häufig ein, wenn zwei oder mehr Räder von der Fahrbahn abkommen und der Fahrer zu stark gegenlenkt, um wieder auf die Fahrbahn zu gelangen.
- Wenn Ihr Fahrzeug die Fahrbahn verlassen sollte, vermeiden Sie Übersteuern. Verringern Sie stattdessen die Geschwindigkeit, bevor Sie zur Straße zurücklenken.

### HINWEIS

- **Durchfahren Sie keine Wasserläufe, bei denen das Wasser bis über den Fahrzeugboden reichen würde.**
- **Prüfen Sie den Zustand der Bremsen nach Herausfahren aus Schlamm oder Wasser. Betätigen Sie das Bremspedal mehrfach bei langsamer Fahrt, bis Sie das Gefühl haben, dass der normale Bremsbetrieb wiederhergestellt ist.**
- **Kürzen Sie das geplante Wartungsintervall, wenn Sie in Geländebedingungen wie Sand, Schlamm oder Wasser fahren (siehe Abschnitt „Wartung unter erschwerten Einsatzbedingungen“ in Kapitel 9).**
- **Waschen Sie Ihr Fahrzeug nach Geländefahrten immer gründlich, insbesondere die Unterseite des Fahrzeugs.**
- **Achten Sie darauf, Ihr Fahrzeug mit vier Reifen derselben Größe und Art auszustatten.**
- **Stellen Sie sicher, dass ein Fahrzeug mit konstantem AWD von einem Abschlepp-Pritschenwagen transportiert wird.**

### Allradbetrieb (AWD)

#### **Automatischer AWD-Modus (Normale Fahrt)**

Wenn das AWD-System bestimmt, dass Allradantrieb erforderlich ist, wird die Antriebsleistung automatisch auf alle vier Räder verteilt.

### Für sicheren AWD-Betrieb

#### Vor der Fahrt

- Stellen Sie sicher, dass alle Fahrgäste Sicherheitsgurte tragen.
- Sitzen Sie gerade und näher am Lenkrad als normalerweise. Stellen Sie das Lenkrad auf eine Position, die für Sie bei der Fahrt bequem ist.

#### Fahrt auf schneebedeckten oder vereisten Straßen

- Fahren Sie langsam an, indem Sie das Gaspedal vorsichtig betätigen.
- Verwenden Sie Winterreifen oder Schneeketten.
- Halten Sie genügend Abstand zum vorausfahrenden Fahrzeug.
- Verwenden Sie bei der Geschwindigkeitsverringerung die Motorbremse, indem Sie die Schaltwippe verwenden (Handschaftmodus) und manuell einen geringeren Gang einlegen.
- Vermeiden Sie hohe Geschwindigkeiten, schnelle Beschleunigung, plötzliches Abbremsen und scharfe Kurven, um Rutschen zu vermeiden.

#### Fahrten in Sand oder Schlamm

- Behalten Sie eine geringe und konstante Geschwindigkeit bei.
- Verwenden Sie bei der Fahrt in Schlamm bei Bedarf Schneeketten.
- Halten Sie genügend Abstand zum vorausfahrenden Fahrzeug.
- Verringern Sie die Fahrgeschwindigkeit und prüfen Sie immer die Straßenbedingungen.
- Vermeiden Sie hohe Geschwindigkeiten, schnelle Beschleunigung, plötzliches Abbremsen und scharfe Kurven, um Festfahren zu vermeiden.

### HINWEIS

Wenn das Fahrzeug in Schnee, Sand oder Schlamm feststeckt, platzieren Sie rutschfestes Material unter den Antriebsrädern, um Traktion zu bieten, ODER drehen Sie die Räder langsam in Vorwärts- und Rückwärtsrichtung, was eine Schaukelbewegung verursacht, durch die das Fahrzeug möglicherweise freigefahren wird.

Vermeiden Sie jedoch, den Motor kontinuierlich mit hoher Drehzahl zu betreiben. Dies könnte Schäden am AWD-System verursachen.

### Informationen

- Wenn Sie Winterreifen verwenden, bringen Sie sie an allen vier Rädern an.
- Wenn Sie Schneeketten verwenden, bringen Sie sie an den Hinterrädern an. Die Fahrgeschwindigkeit muss jedoch unter 30 km/h liegen und die Fahrstrecke möglichst kurz sein. Die Fahrt mit Schneeketten bei hoher Geschwindigkeit bzw. über lange Strecken kann zu Fehlfunktionen oder Schäden des Allradantriebs führen.
- Wenn Schneeketten verwendet werden müssen, verwenden Sie Autosock (Textilschneeketten), und montieren Sie die Schneekette entsprechend den Montageanweisungen für Schneeketten.

Weitere Informationen zu Winterreifen und Schneeketten finden Sie unter „Fahrten im Winter“ in diesem Kapitel.

#### Bergauf- oder Bergabfahrt

- Bergauf fahren
  - Vor dem Losfahren prüfen Sie, ob es möglich ist, bergauf zu fahren.
  - Fahren Sie so gerade wie möglich.
- Bergab fahren
  - Ändern Sie den Gang bei der Bergabfahrt nicht. Wählen Sie den Gang vor der Bergabfahrt.
  - Fahren Sie langsam und verwenden Sie die Motorbremse bei der Bergabfahrt.
  - Fahren Sie so gerade wie möglich.





## WARNUNG

Seien Sie bei der Bergauf- oder Bergabfahrt an steilen Hänge extrem vorsichtig. Das Fahrzeug kann auf der Böschung, aufgrund des Geländes sowie bei Wasser und Schlamm umkippen.



## WARNUNG

Fahren Sie an steilem Gefälle nicht entlang der Kontur des Bergs. Eine leichte Änderung des Radwinkels kann das Fahrzeug destabilisieren bzw. ein stabiles Fahrzeug kann seine Stabilität verlieren, wenn das Fahrzeug seine Vorwärtsbewegung abbricht. Ihr Fahrzeug kann sich überschlagen und dies kann zu schweren oder tödlichen Verletzungen führen.

### Durch Wasser fahren

- Vermeiden Sie es möglichst, durch tiefes stehendes Wasser zu fahren. Dies kann Ihren Motor abwürgen und Ihre Abgasrohre verstopfen.
- Wenn Sie in Wasser fahren müssen, halten Sie Ihr Fahrzeug an, stellen Sie das Fahrzeug in den Multi-Terrain-Modus und fahren Sie nicht schneller als 8 km/h (5 mph).
- Ändern Sie den Gang bei der Fahrt in Wasser nicht.



## VORSICHT

Fahren Sie immer langsam bei der Fahrt durch Wasser. Wenn Sie zu schnell fahren, kann Wasser in den Motorraum gelangen und das Zündsystem nass machen, wodurch Ihr Fahrzeug möglicherweise plötzlich stoppt.

### Zusätzliche Fahrumstände

- Machen Sie sich vor der Fahrt mit den Geländebedingungen vertraut.
- Seien Sie bei der Geländefahrt immer umsichtig und vermeiden Sie gefährliche Bereiche.
- Fahren Sie bei starkem Wind langsam.

- Reduzieren Sie in Kurven die Geschwindigkeit. Bei AWD-Fahrzeugen liegt der Schwerpunkt höher als bei herkömmlichen 2WD-Fahrzeugen, wodurch sie bei schneller Kurvenfahrt schneller kippen können.
- Halten Sie bei Geländefahrten immer das Lenkrad gut fest.



## WARNUNG

Greifen Sie bei Geländefahrten nicht in das Innere des Lenkrads. Sie können durch plötzliche Lenkmanöver oder durch Zurückspringen des Lenkrads durch Aufprallen auf Objekte auf dem Boden Ihren Arm verletzen. Sie könnten die Kontrolle über das Lenkrad verlieren, was zu schwerer oder tödlicher Verletzung führen kann.

## Notmaßnahmen

### Reifen

Achten Sie beim Reifenwechsel darauf, dass alle für alle vier Räder Reifen derselben Größe, Art, Marke und Tragfähigkeit mit dem gleichen Profilmuster verwendet werden.



## WARNUNG

Verwenden Sie keine Reifen und Räder, die sich in Größe oder Art von den ursprünglich an Ihrem Fahrzeug eingebauten Reifen und Rädern unterscheiden. Sie können Sicherheit, Funktion und Fahrverhalten Ihres Fahrzeugs beeinträchtigen, was zu einem Lenkfehler oder Überschlag und zu schweren Verletzungen führen könnte.

In einer Notsituation kann ein Notrad und ein Reifenpannenset (ausstattungsabhängig) verwendet werden. Verwenden Sie das Notrad jedoch nicht auf Dauer. Reparieren oder ersetzen Sie den Originalreifen so schnell wie möglich, um einen Ausfall des Differenzials oder des AWD-Systems zu vermeiden.

**⚠️ WARNUNG**



**Starten oder betreiben Sie den Motor niemals, während ein Fahrzeug mit Allradantrieb auf einem Wagenheber aufgebockt ist. Das Fahrzeug könnte vom Wagenheber rutschen/rollen und Personen in der Nähe schwer oder sogar tödlich verletzen.**

**Abschleppen**

Fahrzeuge mit Allradantrieb müssen mit einer Abschleppbrille und Nachläufern oder einem Pritschenwagen abgeschleppt werden, wobei alle Räder vom Boden abgehoben sein müssen. **Nähere Informationen dazu finden Sie unter „Abschleppen“ in Kapitel 8.**

**Fahrzeugprüfung**

- Wenn das Fahrzeug auf einer Hebebühne betrieben werden muss, versuchen Sie nicht, eines der vier Rädern am Drehen zu hindern. Dies könnte das AWD-System beschädigen.
- Ziehen Sie niemals die Feststellbremse an, wenn Sie den Motor auf einer Hebebühne betreiben. Dies könnte das AWD-System beschädigen.

**Prüfung auf einem Rollenprüfstand**

Fahrzeuge mit Allradantrieb müssen auf einem speziellen Allrad-Rollenprüfstand geprüft werden.

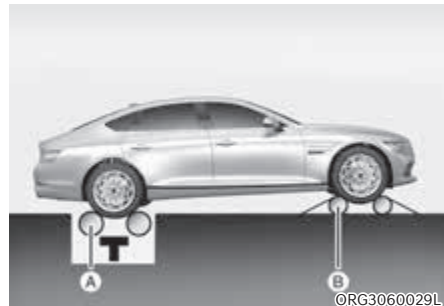

[A]: Rolltestgerät (Tachometer)

[B]: Vorübergehend freier Roller

Ein Fahrzeug mit Allradantrieb sollte nicht auf einem Rollentester für Fahrzeuge mit Zweiradantrieb geprüft werden. Wenn ein Rollenprüfstand für Fahrzeuge mit Zweiradantrieb verwendet werden muss, führen Sie das folgende Verfahren durch:

1. Prüfen Sie die für Ihr Fahrzeug verwendeten Reifendrucke.
2. Setzen Sie die Hinterräder für einen Tachometertest auf den Rollenprüfstand, wie in der Abbildung gezeigt.
3. Lösen Sie die Feststellbremse.
4. Platzieren Sie die Vorderräder auf der temporären Tänzerrolle, wie in der Abbildung gezeigt.

**⚠️ WARNUNG**

**Halten Sie sich von der Front des Fahrzeugs fern, während das Fahrzeug auf dem Rollenprüfstand einen Gang eingelegt hat. Das Fahrzeug kann vorwärtsspringen und schwere oder tödliche Verletzungen verursachen.**

## ELEKTRONISCH GESTEUERTE AUFHÄNGUNG (AUSSTATTUNGSABHÄNGIG)

Die elektronisch gesteuerte Aufhängung steuert die Fahrzeugaufhängung automatisch unter Verwendung von Fahrzeugsensoren, um den Fahrkomfort zu optimieren. Dafür werden Fahrbedingungen wie Geschwindigkeit, Straßenbeschaffenheit, Kurvenfahrt, Stoppanforderungen und Beschleunigung berücksichtigt.

### Systemstörung

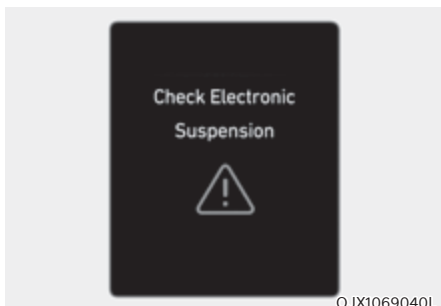

OJX1069040L

#### Elektronische Federung prüfen

Wenn die elektronisch gesteuerte Aufhängung nicht einwandfrei funktioniert, erscheint diese Warnmeldung auf dem Display des Kombiinstrumentes. In diesem Fall empfehlen wir Ihnen, das System von einer Genesis-Vertragswerkstatt prüfen zu lassen.

## ELEKTRONISCH GESTEUERTE AUFHÄNGUNG MIT FAHRBAHN-VORSCHAU (AUSSTATTUNGSABHÄNGIG)

Die elektronisch gesteuerte Aufhängung mit Fahrbahn-Vorschau steuert die Fahrzeugaufhängung automatisch unter Verwendung der Frontkamera und der Fahrzeugsensoren, um den Fahrkomfort zu optimieren. Dafür werden Fahrbedingungen wie Geschwindigkeit, Straßenbeschaffenheit, Kurvenfahrt, Stoppanforderungen und Beschleunigung berücksichtigt.

### Frontkamera



Die Frontsichtkamera ist ein Sensor, der die Straße vor dem Fahrzeug erkennt. Wenn die Windschutzscheibe oder die Frontkamera mit Schnee, Regen oder Fremdschmutz bedeckt sind, sind die von der Kamera erfassten Daten aufgrund der verringerten Kameraleistung beschränkt. Halten Sie die Frontsichtkamera immer sauber.

### HINWEIS

- Bringen Sie NIEMALS Zubehör oder Aufkleber an der Windschutzscheibe an und tönen Sie die Windschutzscheibe nicht.
- Legen Sie KEINE reflektierenden Gegenstände (z. B. weißes Papier, Spiegel) auf das Armaturenbrett. Jede Lichtreflexion kann dazu führen, dass das System nicht einwandfrei funktioniert.
- Achten Sie sorgfältig darauf, die Kamera trocken zu halten.
- Bauen Sie die Kamerabaugruppe nicht aus und vermeiden Sie Schläge auf die Kamerabaugruppe.

### i Informationen

Wir empfehlen, das System in den folgenden Fällen in einer Vertragswerkstatt für Markenprodukte von Genesis prüfen zu lassen.

- Wenn das Frontscheibenglas ausgetauscht wurde.
- Die Frontsichtkamera oder ihre Abdeckung ist beschädigt oder wurde ausgetauscht.

## Systemstörung

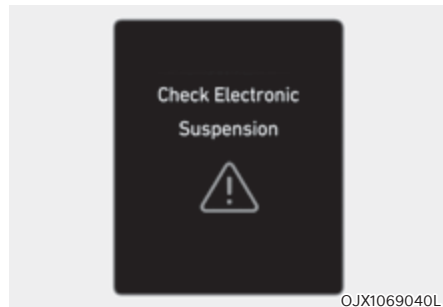

### Elektronische Federung prüfen

Wenn die elektronisch gesteuerte Aufhängung mit Fahrbahn-Vorschau nicht einwandfrei funktioniert, erscheint diese Warnmeldung auf dem Display des Kombiinstrumentes. In diesem Fall empfehlen wir Ihnen, das System von einer Genesis-Vertragswerkstatt prüfen zu lassen.

### HINWEIS

**Wenn die Batterieladung zu hoch oder zu niedrig ist, funktioniert die elektronisch gesteuerte Aufhängung mit Fahrbahn-Vorschau möglicherweise vorübergehend nicht, um das System zu schützen. In diesem Fall erscheint die Warnmeldung „Elektronische Federung prüfen“.**

## Einschränkungen des Systems

Die elektronisch gesteuerte Aufhängung mit Fahrbahn-Vorschau ist während der Fahrt entsprechend der Fahrzeugbewegung immer in Betrieb und die Vorschaufunktion beginnt, wenn die Frontsichtkamera Straßenbedingungen wie Bodenschwellen erkennt. Daher ist die Vorschaufunktion beschränkt, wenn extreme Bedingungen vorliegen, die einen normalen Betrieb der Frontsichtkamera beeinträchtigen. In diesem Fall funktioniert die elektronisch gesteuerte Aufhängung ohne die Vorschaufunktion entsprechend der Fahrzeugbewegung.

## LAUNCH CONTROL (AUSSTATTUNGSABHÄNGIG)

Das Launch Control-System steuert das Fahrzeug so, dass ein Durchdrehen der Räder oder Schlupf bei einer starken Beschleunigung aus dem Stand reduziert wird.

### Voraussetzungen für die Aktivierung

Das Launch Control-System kann aktiviert werden, wenn die folgenden Voraussetzungen erfüllt sind.

- Der Motor ist warmgelaufen.
- Es leuchten keine Störungswarnleuchten für den Motor und ESC (Elektronische Stabilitätskontrolle).



### VORSICHT

Überprüfen Sie aus Sicherheitsgründen die folgenden Bedingungen, bevor Sie Launch Control verwenden.

- **Der Sicherheitsgurt des Fahrers ist angelegt.**
- **Alle Türen, Motorhaube und Kofferraum (bzw. Heckklappe) sind geschlossen.**
- **Das Fahrzeug steht vollständig still.**
- **Das Lenkrad ist gerade ausgerichtet.**

### Aktivierung der Startkontrolle

So aktivieren Sie Launch Control:

1. Wählen Sie den Modus SPORT oder SPORT+ mit dem Moduswahlknopf (bzw. -schalter). Die Anzeige SPORT oder SPORT+ leuchtet auf der Anzeige des Kombiinstruments auf.
2. Schalten Sie ESC aus, indem Sie die ESC OFF-Taste länger als 3 Sekunden drücken. Die Kontrollleuchte ESC OFF leuchtet im Kombiinstrument.
3. Bringen Sie den Wählhebel in die Position D (Fahrstufe).



ORG3SP061057L

4. Treten Sie das Bremspedal mit dem linken Fuß durch, während Sie mit dem rechten Fuß das Gaspedal ganz durchtreten. Dann erreicht die Motordrehzahl ein optimiertes Niveau.

Die Meldung 'Startkontrolle bereit' erscheint auf der Anzeige des Kombiinstruments.

5. Wenn Sie nun das Bremspedal gleichmäßig und schnell loslassen und gleichzeitig das Gaspedal weiterhin vollständig durchtreten, wird der Start des Fahrzeugs eingeleitet.



ORG3SP061058L

6. Drücken Sie während des Fahrzeugstarts weiterhin das Gaspedal, um das Launch Control-System bis zur gewünschten Dauer aktiv zu halten.

Die Meldung 'Launch Control aktiv' erscheint auf dem Display des Kombiinstrumentes.

Um das Launch Control-System zu deaktivieren (zu beenden), lassen Sie das Gaspedal los.

### Informationen

Das Launch Control-System ist nach Abkühlung durch mindestens 3-minütiges Fahren des Fahrzeugs wieder verfügbar.

### VORSICHT

- Das Launch Control-System ist für den Einsatz auf einer geschlossenen Rennstrecke und nicht für den Einsatz auf öffentlichen Straßen vorgesehen. Die Funktion ist für Fahrer, die unerfahren oder mit der Rennstrecke nicht vertraut sind, nicht geeignet.
- Verwenden Sie das Launch Control-System nicht während der Einfahrphase des Fahrzeugs.

### **HINWEIS**

Der dauerhafte Einsatz der Launch Control kann das Fahrzeug enorm belasten, was zu vorzeitigem Verschleiß der zugehörigen Komponenten führen kann.

## Eingeschränkte Verwendung der Launch Control

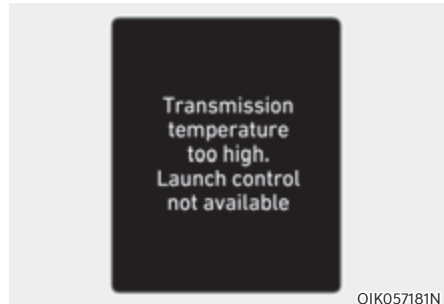

OIK057181N

### Getriebetemperatur zu hoch. Startsteuerung nicht verfügbar

Auf dem Display des Kombiinstrumentes erscheint eine Warnmeldung, wenn die Getriebeöltemperatur bei Verwendung der Startkontrolle einen bestimmten Wert übersteigt. Außerdem wird die Launch Control automatisch deaktiviert.

In diesem Fall sollte der Fahrer die Getriebeflüssigkeit abkühlen lassen, indem er das Fahrzeug mit einer konstanten Geschwindigkeit von über 60 km/h (37 mph) fährt.

## START-/STOPP-AUTOMATIK (ISG) (AUSSTATTUNGSABHÄNGIG)

Die Start-/Stopp-Automatik trägt dazu bei, den Kraftstoffverbrauch zu senken, indem sie den Motor automatisch abschaltet, wenn sich das Fahrzeug im Stillstand befindet (d. h. rote Ampel, Stoppschild, Stau), und bestimmte Vorbedingungen (siehe unten) erfüllt sind.

Der Motor wird automatisch angelassen, wenn die Anlassbedingungen erfüllt sind.

Die Start-/Stopp-Automatik ist bei laufendem Motor immer aktiv.

### **i** Informationen

**Wenn der Motor vom ISG-System automatisch gestartet wird, können die Warnleuchten (z. B. ABS, ESC, ESC AUS, EPS und die Warnleuchte der Feststellbremse) aufgrund der niedrigen Batteriespannung einige Sekunden lang aufleuchten.**

**Dies ist keine Fehlfunktion der Start-/Stopp-Automatik.**

### ISG-Systembetrieb

#### **Voraussetzungen für die Aktivierung**

Das ISG-System ist in den folgenden Situationen aktiv.

- Der Fahrergurt ist angelegt.
- Die Fahrertür und die Motorhaube sind geschlossen.
- Der Batteriesensor ist aktiviert und die Batterie ausreichend geladen.
- Die Außentemperatur ist nicht zu niedrig oder zu hoch.
- Das Fahrzeug wird mit konstanter Geschwindigkeit gefahren und hält an.
- Die Klimaanlage erfüllt die Bedingungen.
- Das Fahrzeug ist ausreichend aufgewärmt.
- Die zum ISG-System gehörigen Teile funktionieren einwandfrei.
- Die Neigung ist mäßig.
- Das Fahrzeug wird um weniger als 180 Grad gedreht und dann hält das Fahrzeug an.

### **i** Informationen

**Das ISG-System wird nicht aktiviert, wenn die Voraussetzungen zum Aktivieren des ISG-Systems nicht erfüllt sind. In diesem Fall leuchtet die Kontrollleuchte ISG OFF aus und die Kontrollleuchte Auto Stop (A) leuchtet gelb auf dem Kombiinstrument.**

**Wenn die Kontrollleuchte Auto Stop (A) auf dem Kombiinstrument weiterhin leuchtet empfehlen wir Ihnen, das System von einer Vertragswerkstatt für Markenprodukte von Genesis prüfen zu lassen.**

#### **Auto-Stop**

Wenn die Start-/Stopp-Automatik aktiviert ist, wird der Motor in den folgenden Situationen automatisch abgeschaltet:

1. Die Fahrzeuggeschwindigkeit sinkt auf 0 km/h (0 mph), vollständig angehaltener Zustand.
2. Das Bremspedal wird betätigt und der Gang D (Fahrstufe) oder N (Leerlauf) ist eingelegt.

Die Auto Stop-Kontrollleuchte (A) leuchtet grün auf dem Kombiinstrument auf, wenn der Motor stoppt.

### **i** Informationen

**Die Leerlaufabschaltung kann erst dann erneut eintreten, wenn die Fahrgeschwindigkeit über 8 km/h (5 mph) steigt und dann wieder die vorstehend genannten Bedingungen für die Stopp-Automatik erfüllt.**

Im Auto-Stop-Modus wird das ISG-System bei geöffneter Motorhaube deaktiviert.



Wenn das System deaktiviert ist, leuchtet die Kontrollleuchte ISG Off auf und die Meldung „Auto Stop System Fehlfunktion. „Schalten Sie auf P oder N, um den Motor manuell zu starten“ erscheint im Display des Kombiinstruments und ein Warnton ertönt.

In diesem Fall betätigen Sie das Bremspedal und starten den Motor erneut manuell.

### Auto Start

Wenn der Motor durch ISG automatisch abgestellt wird, startet der Motor bei Folgendem erneut.

- Geben Sie das Bremspedal frei.
- Wenn Auto Hold aktiviert ist, nehmen Sie Ihren Fuß vom Bremspedal und betätigen dann das Gaspedal.
- Während Sie das Bremspedal betätigen, schalten Sie den Gang von N (Neutralstellung) oder D (Fahrstellung) auf R (Rückwärtsgang) oder P (Parkstellung).
- Während Sie das Bremspedal betätigen, schalten Sie den Gang von N (Neutralstellung) auf D (Fahrstellung).

Die Auto Stop-Kontrollleuchte ((A)) erlischt auf dem Kombiinstrument, wenn der Motor erneut gestartet ist.

### Meldungen des Kombiinstrument-Displays

Die Meldungen werden auf dem Kombiinstrument angezeigt, um die Verwendung des ISG-Systems zu unterstützen.

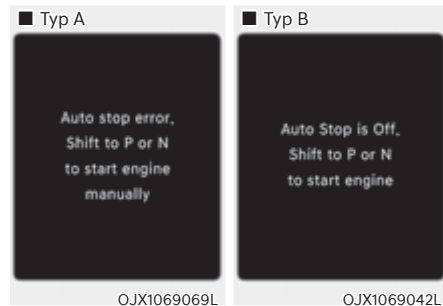

**Auto-Stop-Fehler. Zum manuellen Starten in Stellung P oder N schalten / Auto Stop ist aus. Zum Starten in Stellung P oder N schalten**

Wenn das System deaktiviert ist, leuchtet in den folgenden Situationen die Kontrollleuchte ISG Off auf und eine Meldung wird auf dem Display des Kombiinstruments begleitet von einem Warnton angezeigt.

- Wenn die Motorhaube geöffnet wird.
- Wenn das ISG-System nicht normal funktioniert.

In diesem Fall betätigen Sie das Bremspedal und starten den Motor erneut manuell. Starten Sie das Fahrzeug zu Ihrer Sicherheit in der Stellung P (Parkstellung) neu.



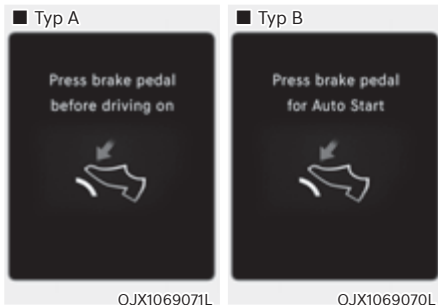

### Bremse betätigen um loszufahren / Für Auto Start Bremse betätigen

Wenn der Ganghebel von Position N (Neutralstellung) auf R (Rückwärtsgang), D (Fahren) oder in den Handschaltmodus gebracht wird, ohne das Bremspedal zu betätigen, erscheint eine Meldung auf dem Display des Kombiinstruments. Um Auto Start zu aktivieren, betätigen Sie das Bremspedal.

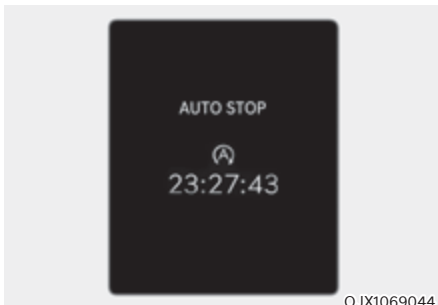

### Abgelaufene Zeit von AUTO STOP

Das AUTO STOP-Display zeigt die abgelaufene Zeit des Motorstopps durch die Start-/Stopp-Automatik.

Sie können die abgelaufene Zeit des AUTO STOP in der Utility-Ansicht auf dem Kombiinstrument anzeigen.

**Siehe den Abschnitt „Ansichtmodi“ in Kapitel 4.**

## ISG-System Aus



Drücken Sie die Taste ISG AUS, um das ISG-System auszuschalten. Daraufhin leuchtet die Kontrollleuchte der Taste ISG AUS auf. Um das System zu verwenden, drücken Sie die Taste ISG AUS erneut.

## Motorneustart erforderlich

Der Motor wird in den folgenden Situationen neu gestartet.

- Der Motor ist etwa 5 Minuten lang ausgeschaltet.
- Die Klimaanlage ist eingeschaltet und die Lüfterdrehzahl auf eine höhere Position als 7 Stufen eingestellt.
- Der Enteiservorne ist eingeschaltet.
- Die Batterie ist zu schwach.
- Die Kühl- und Heizleistung der Klimaanlage ist unzureichend.
- Das Fahrzeug wird bei Aktivierung von Auto Hold auf P (Parkstellung) geschaltet.
- Die Tür wird geöffnet bzw. der Sicherheitsgurt wird gelöst, während Auto Hold aktiviert ist.
- Der EPB-Schalter wird bei aktiviertem Auto Hold gedrückt.

Die Auto Stop-Kontrollleuchte (A) blinkt 5 Sekunden lang grün auf dem Kombiinstrument, wenn der Motor erneut gestartet ist.



## WARNUNG

Wenn der Motor sich in Start-/Stopp-Automatikmodus befindet, kann der Motor erneut gestartet werden, ohne dass der Fahrer eine Maßnahme ergreift. Vor Verlassen des Fahrzeugs oder Arbeiten im Motorraum schalten Sie den Motor aus, indem Sie den Start-/Stopp-Knopf in die Stellung AUS drücken.

## ISG-Fehlfunktion

Das ISG-System funktioniert möglicherweise nicht, wenn eine Störung an den ISG-Sensoren oder im ISG-System vorliegt.

Das Folgende geschieht, wenn eine Störung im ISG-System vorliegt:

- Die Auto-Stop-Kontrollleuchte (A) blinkt gelb auf dem Kombiinstrument.
- Die Leuchte auf der ISG OFF-Taste leuchtet.

Wir empfehlen Ihnen, sich an eine Vertragswerkstatt für Markenprodukte von Genesis zu wenden.

## Kalibrieren des Batteriesensors

Wenn die AGM-Batterie erneut angeschlossen oder ausgetauscht wird, funktioniert das ISG-System nicht sofort. Wenn Sie das System verwenden möchten, muss der Batteriesensor mit dem nachstehenden Verfahren kalibriert werden.

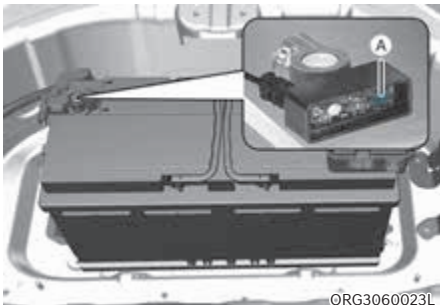

©RG3060023L

[A]: Batteriesensor

1. Stellen Sie den Motor ab.
2. Trennen Sie alle elektronischen Geräte, die nach Auslieferung des Fahrzeugs montiert wurden, wie Navigation, Dashcam usw.
3. Nachdem der Motor 4 Stunden lang ausgeschaltet war, schalten Sie ihn dreibis viermal ein und aus.



## Informationen

Das ISG-System kann unter den folgenden Bedingungen möglicherweise nicht betrieben werden.

- Bei einer Fehlfunktion des ISG-Systems.
- Die Batterie schwach ist.
- Der Bremsenunterdruck zu niedrig ist.
- In diesem Fall sollten Sie das ISG-System von einem Vertragshändler für Markenprodukte von Genesis prüfen lassen.

## HINWEIS

- Verwenden Sie nur eine Genesis ISG-Originalbatterie als Ersatzteil. Andernfalls funktioniert das ISG-System möglicherweise nicht einwandfrei.
- Die ISG-Batterie nicht mit einem herkömmlichen Batterieladegerät aufladen. Dadurch kann die ISG-Batterie beschädigt werden oder explodieren.
- Die Batterieabdeckung nicht entfernen. Der Batterieelektrolyt, der für den menschlichen Körper schädlich ist, kann sonst austreten.

## AUSROLLEN (AUSSTATTUNGSABHÄNGIG)

Wenn bestimmte Bedingungen erfüllt sind, wird der Motor automatisch vom Getriebe entkoppelt, während der Gang in D (Fahrstellung) bleibt. Wenn Ausrollen in Betrieb ist, bleibt der Motor auf Leerlaufdrehzahl, um den Kraftstoffverbrauch zu reduzieren und die Ausrollstrecke zu erhöhen.

### Ausrolleinstellung



OJX1069045L

- Die Ausrollfunktion muss im Einstellungsmenü auf dem Bildschirm des Infotainmentsystems aktiviert werden. Wählen Sie:
  - Einrichtung → Fahrzeugeinstellungen → Drive Mode → Ausrollen

**Um detaillierte Informationen zu erhalten, scannen Sie den QR-Code in der separat bereitgestellten Kurzanleitung.**

- Wenn Ausrollen eingeschaltet ist und die Bedingungen erfüllt sind, ist die Funktion aktiv. Dabei wird die Meldung „Ausrollen“ auf dem Kombiinstrument angezeigt.

### Betriebsbedingungen für Ausrollen

Die Ausrollfunktion ist aktiv, wenn das Gaspedal unter den folgenden Bedingungen betätigt und freigegeben wird.

- „ECO“ ist als Fahrmodus ausgewählt.
- ECO oder Smart ist für den Antriebsstrang im Menü INDIVIDUELL auf dem Bildschirm des Infotainmentsystems ausgewählt. Wenn Smart ausgewählt ist, sollte die Beschleunigung durch den Fahrer zurückhaltend sein.
- Der Gang ist in Stellung D (Fahrstellung)
- Die Taste für den intelligenten Tempomat steht auf AUS.
- Das Bremspedal oder das Gaspedal wird nicht betätigt.
- Die Fahrgeschwindigkeit liegt im Bereich von 50–160 km/h (30–100 mph).
- Das Straßengefälle liegt im Bereich von -5–+5%.

### **i** Informationen

- **Wenn der Frontradar für den intelligenten Tempomat nicht normal betrieben werden kann, werden die Bedingungen für den Abstand zwischen Fahrzeugen und die relative Geschwindigkeit automatisch ignoriert.**
- **Die Ausrollfunktion funktioniert nach Anlassen des Motors, Aufwärmen des Getriebes und Abschluss der Selbstdiagnose des Motorsensors.**
- **Je nach Fahrsituation kann der Ausrollbetrieb vorübergehend verzögert sein, selbst wenn die vorstehenden Bedingungen erfüllt werden.**

## Freigabebedingungen für Ausrollen

Die Ausrollfunktion wird automatisch freigegeben, wenn die folgenden Bedingungen erfüllt sind.

- "Komfort" oder "Sport" ist als Fahrmodus ausgewählt.
- Der Fahrer verwendet die Schaltwippe.
- Der intelligente Tempomat ist aktiviert (eingestellte Geschwindigkeit wird auf dem Kombiinstrument angezeigt).
- Die Fahrgeschwindigkeit überschreitet den Bereich von 50–160 km/h (30–100 mph).
- Das Straßengefälle liegt unter -5 % oder über +5 %
- Wenn der Abstand zum vorausfahrenden Fahrzeug zu gering ist oder die relative Geschwindigkeit sich vorübergehend im Smart-Modus ändert.
- Wenn im Smart-Modus ein Spurwechsel angezeigt wird (z. B. Blinksignal wird eingeschaltet oder LKA-Warnung wird aufgrund von Lenkradregelung angezeigt usw.)

## Informationen

**Es wird empfohlen, die Ausrollfunktion abzuschalten, wenn Sie in stockendem Verkehr fahren. Wechseln Sie den Drive Mode auf Komfort oder Sport oder heben Sie die Auswahl von Ausrollen auf dem Bildschirm des Infotainmentsystems auf.**

## HINWEIS

- Wenn das Gaspedal zum Beschleunigen schnell betätigt wird, während die Ausrollfunktion aktiv ist, kann eine Beschleunigung nach Eingreifen der Kupplung im Getriebe auftreten. Dadurch kann der Fahrer weiterhin eine Beschleunigung bemerken, nachdem das System abgeschaltet wurde.
- In manchen Fällen ist möglicherweise die Fahrt bei ausgeschalteter Ausrollfunktion erforderlich, da die Motorbremse bei aktiver Ausrollfunktion nicht angewendet wird.
- Die Bedienung des Bildschirms des Infotainmentsystems zum Aktivieren bzw. Deaktivieren der Ausrollfunktion während der Fahrt kann gefährlich sein, da der Fahrer dadurch abgelenkt wird.

## KONTROLLSYSTEM MIT INTEGRIERTEM FAHRMODUS (AUSSTATTUNGSABHÄNGIG)



Fahrmodus kann entsprechend den Vorlieben des Fahrers oder den Straßenbedingungen ausgewählt werden.

### Fahrmodus

Die Betriebsart ändert sich mit jedem Drücken der Taste DRIVE MODE wie folgt:

#### **KOMFORT-Modus**

Der KOMFORT-Modus sorgt für ein ruhiges und komfortables Fahren, wenn das Fahrzeug mit ECS ausgestattet ist.

#### **ECO-Modus (ausstattungsabhängig)**

**ECO**

Im Eco-Modus wird der Kraftstoffverbrauch für umweltfreundlichen Betrieb optimiert.

Der Kraftstoffverbrauch variiert je nach Fahrgewohnheiten des Fahrers und Straßenbedingungen.

- Wenn der ECO-Modus ausgewählt ist, leuchtet die ECO-Kontrollleuchte auf dem Kombiinstrument auf.
- Wenn der ECO-Modus aktiviert ist:
  - Das Ansprechen der Beschleunigung kann bei mäßiger Betätigung des Gaspedals leicht vermindert sein.
  - Die Leistung der Klimaanlage kann eingeschränkt sein.
  - Das Schaltmuster des Automatikgetriebes ändert sich möglicherweise.
  - Motorgeräusche können bei einigen automatischen Schaltvorgängen lauter sein, da Herunterschalten stärkeres Betätigen des Gaspedals erfordert.

Die vorstehenden Situationen sind normale Umstände bei aktiviertem ECO-Modus, um den Kraftstoffverbrauch zu senken.

### **SPORT-Modus**

**SPORT**

Der SPORT-Modus bietet ein sportliches, aber straffes Fahrverhalten, wenn das Fahrzeug mit ECS ausgestattet ist.

Im SPORT-Modus wird mehr Kraftstoff verbraucht.

- Wenn der SPORT-Modus ausgewählt ist, leuchtet die SPORT-Kontrollleuchte auf dem Kombiinstrument auf.
- Bei jedem Neustart des Motors wird der Fahrmodus zurück in den KOMFORT-Modus geschaltet. Wenn der SPORT-Modus gewünscht ist, wählen Sie ihn erneut aus.
- Wenn der SPORT-Modus aktiviert ist:
  - Die Motordrehzahl bleibt über eine bestimmte Zeitdauer erhöht, selbst nach Freigeben des Gaspedals.
  - Hochschalten wird beim Beschleunigen verzögert.

### **CUSTOM-Modus**

**(ausstattungsabhängig)**

**CUSTOM**

Im CUSTOM-Modus kann der Fahrer separate Modi für jedes Element auf dem Bildschirm des Infotainmentsystems wählen.

- Antriebsstrang: ECO/KOMFORT/SPORT/SPORT+
- Lenkrad: KOMFORT/SPORT/SPORT+
- Aufhängung: KOMFORT/SPORT/SPORT+
- AWD-System: ECO/COMFORT/SPORT

**Um detaillierte Informationen zu erhalten, scannen Sie den QR-Code in der separat bereitgestellten Kurzanleitung.**

- Wenn der CUSTOM-Modus ausgewählt ist, leuchtet die CUSTOM-Kontrollleuchte auf dem Kombiinstrument auf.
- Bei jedem Neustart des Motors wird der Fahrmodus zurück in den KOMFORT-Modus geschaltet. Wenn der CUSTOM-Modus gewünscht ist, wählen Sie ihn erneut aus.

### **SPORT+-Modus (ausstattungsabhängig)**

**SPORT+**

Der Modus SPORT+ bietet eine sportliche, aber stabile Fahrt.

Im Modus SPORT+ kann sich der Kraftstoffverbrauch erhöhen.

- Wenn der Modus SPORT+ ausgewählt ist, leuchtet die Kontrollleuchte SPORT+ auf dem Kombiinstrument auf.
- Bei jedem Neustart des Motors wird der Fahrmodus zurück in den Modus COMFORT geschaltet. Wenn Sie im Modus SPORT+ fahren wollen, wählen Sie ihn erneut aus.
- Wenn der Modus SPORT+ aktiviert ist, gilt Folgendes:
  - Die Motordrehzahl bleibt über eine bestimmte Zeitdauer erhöht, selbst nach Freigeben des Gaspedals.
  - Hochschalten wird beim Beschleunigen verzögert.
  - Beim Bremsen wird das Herunterschalten unterstützt.

#### **HINWEIS**

- Im Modus SPORT oder SPORT+ kann sich der Kraftstoffverbrauch erhöhen.
- ISG ist im Modus SPORT+ deaktiviert.

### **i Informationen**

**SPORT+-Modus bei einem Fahrzeug mit ESC aktiviert.**

## **AKTIVE STRASSENGE- RÄUSCHSTEUERUNG (AUS- STATTUNGSABHÄNGIG)**

Die aktive Straßengeräuschsteuerung trägt dazu bei, die bei der Fahrt verursachten Geräusche zu vermindern.

Unter den folgenden Bedingungen funktioniert das System möglicherweise nicht einwandfrei.

- Eines der Fenster ist geöffnet.
- Eine der Türen ist geöffnet.
- Das Schiebedach ist geöffnet.
- Die Heckklappe geöffnet ist.
- Das Mikrofon und die Lautsprecher des Fahrzeugs sind durch Gepäck blockiert.

### **Systemstörung**

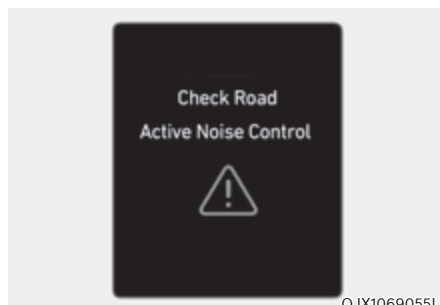

Wenn die aktive Straßengeräuschsteuerung nicht ordnungsgemäß funktioniert, erscheint diese Warnmeldung auf dem Display des Kombiinstrumentes. In diesem Fall empfehlen wir Ihnen, das System von einer Genesis-Vertragswerkstatt prüfen zu lassen.

## AKTIVES KLANGDESIGN (AUSSTATTUNGSABHÄNGIG)

- Aktives Klangdesign ist eine Funktion, die ein optimiertes, virtuelles Motorgeräusch beim Betätigen des Gaspedals durch den Fahrer erzeugt.
- Sie können die Funktion „Aktives Klangdesign“ über das Einstellungsmenü auf dem Display des Infotainmentsystems aktivieren bzw. deaktivieren. Wählen Sie:
  - Setup → Fahrzeugeinstellungen → Aktive Klanggestaltung → Größte Änderung/ Mäßige Änderung/Kleinste Änderung/ AUS, oder
  - Setup → Klangeinstellungen → Aktive Klanggestaltung → Größte Änderung/ Mäßige Änderung/Kleinste Änderung/ AUS
- Ein unautorisierter Austausch des Lautsprechers und Verstärkers des Fahrzeugs kann zu einer Störung der Funktion Aktiven Klangdesigns führen.

## SEMIAKTIVES MOTORLAGER (AUSSTATTUNGSABHÄNGIG)

Wenn das semiaktive Motorlager montiert ist, um die Geräusch- und Schwingungsentwicklung des Fahrzeugs zu verbessern, macht das Magnetventil des semiaktiven Motorlagers ein Klickgeräusch, wenn das Fahrzeug in oder aus einem bestimmten Modus wie Geschwindigkeit oder Motordrehzahl wechselt. Dies ist keine Fehlfunktion, sondern eine normale Betriebsbedingung.

## BESONDERE FAHRBEDINGUNGEN

### Gefährliche Fahrbedingungen

Wenn die Fahrt durch Elemente wie Wasser, Schnee, Eis, Schlamm und Sand gefährlich ist, beachten Sie folgende Sicherheitshinweise:

- Fahren Sie vorsichtig und halten Sie einen längeren Bremsweg ein.
- Vermeiden Sie abrupte Brems- und Lenkmanöver.
- Wenn Ihr Fahrzeug im Schnee, Schlamm oder Sand feststeckt, verwenden Sie den zweiten Gang. Beschleunigen Sie langsam, um unnötiges Durchdrehen der Räder zu vermeiden.
- Legen Sie Sand, Steinsalz, Schneeketten oder andere rutschfeste Materialien unter die Räder, um die Traktion zu verbessern, wenn das Fahrzeug in Eis, Schnee oder Schlamm feststeckt.



### WARNUNG

**Das Herunterschalten mit Automatikgetriebe bei der Fahrt auf rutschigem Untergrund kann einen Unfall verursachen. Die plötzliche Änderung der Reifendrehzahl kann dazu führen, dass die Reifen zu rutschen beginnen. Seien Sie beim Zurückschalten auf rutschigem Untergrund besonders vorsichtig.**

### Festgefahrenes Fahrzeug frei fahren

Wenn das Fahrzeug in Schnee, Sand oder Schlamm festgefahren ist, drehen Sie das Lenkrad in beide Richtungen, um den Bereich um die Vorderräder frei zu machen. Schalten Sie dann zwischen Position R (Rückwärtsgang) und einem Vorwärtsgang hin und her.

Lassen Sie die Räder nach Möglichkeit nicht durchdrehen und überdrehen Sie nicht den Motor.

Warten Sie, bis sich die Räder nicht mehr drehen, bevor Sie den Gang wechseln, um einen Getriebeverschleiß zu vermeiden. Lassen Sie das Gaspedal während des Schaltens los und betätigen Sie leicht auf das Gaspedal, während der Ganghebel eingelegt ist. Die langsame Drehung der Räder in Vorwärts- und Rückwärtsrichtung verursacht eine Schaukelbewegung, die das Fahrzeug befreien kann.





## WARNUNG

Wenn das Fahrzeug fest sitzt und übermäßiges Durchdrehen der Räder auftritt, kann sich die Temperatur in den Reifen sehr schnell erhöhen. Wenn die Reifen beschädigt werden, kann es zu einem Reifenschaden oder einer Reifenexplosion kommen. Dieser Zustand ist gefährlich - Sie und andere könnten verletzt werden. Wenden Sie das beschriebene Verfahren nicht an, wenn sich Personen oder Objekte in der Nähe des Fahrzeugs befinden.

Wenn Sie versuchen, das Fahrzeug zu befreien, kann sich das Fahrzeug schnell überhitzen, dies kann zu einem Motorraumbrand oder anderen Schäden führen. Vermeiden Sie möglichst ein starkes Durchdrehen der Räder, um eine Überhitzung der Reifen oder des Motors zu vermeiden. Lassen Sie die Fahrzeugräder NICHT über 56 km/h (35 mph) drehen.



## Informationen

Vor dem Freischaukeln des Fahrzeugs muss das ESC abgeschaltet werden.

## HINWEIS

Wenn Sie nach mehrmaligen Versuchen noch festgefahren sind, lassen Sie das Fahrzeug von einer Zugmaschine herausziehen, um eine Überhitzung des Motors, Getriebeschäden und Reifenschäden zu vermeiden. Siehe den Abschnitt „Abschleppen“ in Kapitel 8.

## Gleichmäßiges Durchfahren von Kurven

Vermeiden Sie es in Kurven zu bremsen oder den Gang zu wechseln, insbesondere auf nassen Straßen. Idealerweise sollte bei Kurvenfahrten immer behutsam Gas gegeben werden.

## Fahren im Dunkeln

Nachtfahrten sind gefährlicher als Autofahrten bei Tageslicht. Hier sind einige wichtige Tipps, die Sie beachten sollten:

- Fahren Sie mit mäßiger Geschwindigkeit und halten Sie größere Abstände zu anderen Verkehrsteilnehmern, um den schlechteren Sichtverhältnissen gerecht zu werden. Dies gilt insbesondere in Bereichen, die nicht beleuchtet sind.
- Stellen Sie Ihre Spiegel ein, um eine Blendung durch die Scheinwerfer anderer Fahrzeuge zu reduzieren.
- Halten Sie Ihre Scheinwerfer sauber und richtig ausgerichtet. Verschmutzte oder falsch ausgerichtete Scheinwerfer erschweren die Sicht bei Dunkelheit.
- Vermeiden Sie es, direkt in die Scheinwerfer von entgegenkommenden Fahrzeugen zu sehen. Sie könnten vorübergehend geblendet werden und es dauert einige Sekunden, damit sich Ihre Augen wieder an die Dunkelheit gewöhnen.

### Fahren bei Regen

Regen und nasse Straßen können Fahrten gefährlich machen. Bitte beachten Sie folgende Hinweise für das Fahren bei Regenwetter oder rutschigen Straßen:

- Fahren Sie langsamer und vergrößern Sie den Sicherheitsabstand. Starker Regen erschwert die Sicht und verlängert den Anhalteweg des Fahrzeugs.
- Schalten Sie die Tempomatsteuerung aus. (ausstattungsabhängig)
- Ersetzen Sie die Wischerblätter, sobald sie nicht mehr schlierenfrei oder unvollständig die Windschutzscheibe wischen.
- Stellen Sie sicher, dass Ihre Reifen ausreichend Profil haben. Bei geringer Reifenprofiltiefe besteht die Gefahr, dass das Fahrzeug bei starkem Bremsen auf nasser Straße ins Schleudern gerät und ein Unfall verursacht. **Siehe den Abschnitt „Reifenprofil“ in Kapitel 9.**
- Schalten Sie das Licht ein, damit Sie von anderen Verkehrsteilnehmern besser erkannt werden.
- Schnelles Fahren durch größere Wasserlachen und Pfützen kann die Wirksamkeit der Bremsen beeinträchtigen. Wenn Sie durch Wasserpfützen fahren müssen, versuchen Sie, langsam hindurch zu fahren.
- Wenn Sie den Eindruck haben, dass Ihre Bremsen nass sind, betätigen Sie sie solange behutsam beim Fahren, bis sich die Bremswirkung wieder normalisiert.

### Aquaplaning

Wenn die Straße nass genug ist und Sie schnell genug fahren, hat Ihr Fahrzeug möglicherweise nur wenig oder keinen Kontakt mit der Straßenoberfläche und fährt nur auf Wasser. Der beste Rat besteht darin, bei nasser Straße langsamer zu fahren.

**Das Risiko für Aquaplaning steigt mit abnehmender Profiltiefe, siehe dazu Abschnitt „Reifenprofil“ in Kapitel 9.**

### Fahren in überfluteten Bereichen

Vermeiden Sie das Durchfahren überfluteter Bereiche, solange Sie nicht sicher sind, dass das Wasser nicht höher steht als bis zur Unterseite der Radnaben. Fahren Sie immer langsam durch Wasseransammlungen hindurch. Halten Sie entsprechenden Abstand, da die Bremswirkung beeinträchtigt sein kann.

Trocknen Sie nach Wasserdurchfahrten die Bremsen, indem Sie während der Fahrt das Bremspedal mehrmals leicht betätigen.

### Fahren mit hoher Geschwindigkeit

#### Reifen

Passen Sie den Reifendruck wie angegeben an. Ein zu niedriger Reifendruck kann die Reifen überhitzen oder beschädigen.

Montieren Sie keine abgefahrenen oder beschädigten Reifen, die die Traktion oder Bremswirkung beeinträchtigen könnten.

#### Informationen

**Überschreiten Sie beim Aufpumpen auf keinen Fall den auf den Reifen angegebenen Maximaldruck.**

#### **Kraftstoff, Motorkühlmittel und Motoröl**

Das Fahren mit höheren Geschwindigkeiten auf der Autobahn verbraucht mehr Kraftstoff und ist weniger effizient als Fahren mit einer niedrigeren, gemäßigten Geschwindigkeit. Halten Sie eine moderate Geschwindigkeit ein, um beim Fahren auf der Autobahn Kraftstoff zu sparen.

Prüfen Sie vor dem Fahren unbedingt den Kühlmittelstand und den Motorölstand.

#### **Antriebsriemen**

Ein zu lockerer oder beschädigter Antriebsriemen kann zur Überhitzung des Motors führen.

## FAHREN IM WINTER

Durch die harten Witterungsbedingungen im Winter verschleifen Reifen schnell und auch andere Probleme treten auf. Um die Fahrprobleme im Winter zu minimieren, sollten Sie folgende Vorschläge beachten:

### Fahren bei Schnee oder Eis

Halten Sie genügend Abstand zum vorausfahrenden Fahrzeug.

Betätigen Sie die Bremsen vorsichtig. Weiterhin sind das Fahren mit hoher Geschwindigkeit, starkes Beschleunigen, plötzliches Bremsen und starke Lenkbewegungen mögliche gefährliche Fahrpraktiken. Nutzen Sie zum Abbremsen die Motorbremse im vollen Umfang aus. Durch plötzliches Bremsen auf schnee- oder eisbedeckten Straßen kann das Fahrzeug ins Schleudern geraten.

Für Fahrten in tieferem Schnee kann die Verwendung von Winterreifen oder Schneeketten erforderlich sein.

Führen Sie immer eine Notfallausrüstung mit sich. Zu den Dingen, die Sie mitführen könnten, zählen: Schneeketten, Abschleppseile, eine Blinkleuchte, Warnfackeln, Sand, eine Schaufel, Starthilfekabel, Eiskratzer, Handschuhe, eine Plane, Overalls, eine Decke usw.

### **Sommerreifen (ausstattungsabhängig)**

- Sommerreifen werden verwendet, um die Fahrleistung auf trockenen Straßen zu optimieren.
- Wenn die Temperatur unter 7 °C liegt oder Sie auf verschneiten oder vereisten Straßen fahren, verlieren die Sommerreifen ihre Bremsleistung und Traktion, da die Reifenhaftung deutlich nachlässt.
- Wenn die Temperatur unter 7°C liegt oder Sie auf verschneiten oder vereisten Straßen fahren, verwenden Sie Winterreifen oder Ganzjahresreifen der gleichen Größe wie die Standardreifen Ihres Fahrzeugs, um sicheres Fahren zu gewährleisten. Sowohl Winter- als auch Ganzjahresreifen haben M+S-Markierungen.
- Wenn Sie die M+S-Reifen verwenden, verwenden Sie für sicheres Fahren Reifen mit dem gleichen Reifenprofil vom gleichen Hersteller.
- Wenn Sie mit M+S-Reifen fahren, deren zulässige Höchstgeschwindigkeit niedriger ist als die des Standard-Sommerreifens des Fahrzeugs, achten Sie darauf, die zulässige Geschwindigkeit der M+S-Reifen nicht zu überschreiten.

### Winterreifen



#### WARNUNG

Winterreifen müssen in ihren Abmessungen und in ihrer Bauart der Standardbereifung entsprechen. Andernfalls können Sicherheit und Fahrverhalten Ihres Fahrzeugs nachhaltig beeinträchtigt werden.

Wir empfehlen die Verwendung von Winterreifen, wenn die Straßentemperatur unter 7 °C (45°F) liegt. Siehe die nachfolgende Tabelle und montieren Sie den empfohlenen Winterreifen für Ihr Fahrzeug.

Standardreifen		Empfohlener Winterreifen	
Reifengröße	Felgengröße	Reifengröße	Felgengröße
245/50R18	8.0J x 18	245/50R18	8.0J x 18
		245/45R19	8.5J x 19
		245/40R20	8.5J x 20
245/45ZR19	8.5J x 19	245/45R19	8.5J x 19
		245/40R20	8.5J x 20
275/40ZR19	9.5J x 19	275/40R19	9.5J x 19
		275/35R20	9.5J x 20
245/40ZR20	8.5J x 20	245/40R20	8.5J x 20
275/35ZR20	9.5J x 20	275/35R20	9.5J x 20

Wenn Sie Ihr Fahrzeug mit Winterreifen ausrüsten, stellen Sie sicher, dass derselbe Aufpumpdruck wie bei den Originalreifen verwendet wird. Rüsten Sie alle vier Räder mit Winterreifen aus, um bei allen Wetterverhältnissen ausgeglichene Fahreigenschaften beizubehalten. Die Traktion von Winterreifen ist auf trockenen Straßen nicht so hoch wie die Traktion der Originalreifen Ihres Fahrzeugs. Holen Sie sich von Ihrem Händler Informationen zur zulässigen Höchstgeschwindigkeit für die jeweiligen Winterreifen ein.

## Schneeketten



Da die Seitenwände von bestimmten Radialreifen dünner sind als bei anderen Reifentypen, können sie beschädigt werden, wenn bestimmte Schneeketten darauf montiert werden. Deshalb empfehlen wir die Verwendung von Winterreifen anstelle von Schneeketten. Montieren Sie nach Möglichkeit keine Schneeketten auf Räder mit Leichtmetallfelgen; ist das nicht vermeidbar, verwenden Sie AutoSock (Textilschneeketten). Installieren Sie die Schneeketten entsprechend den mitgelieferten Montageanweisungen. Fahrzeugschäden durch unsachgemäße Montage von Schneeketten unterliegen nicht der Fahrzeuggarantie des Herstellers.

### Deaktivieren der Hinterradlenkung zur Montage von Schneeketten (ausstattungsabhängig)

Wenn die Hinterradlenkung verwendet wird, deaktivieren Sie das System, um das Fahrzeug zu schützen, wenn Schneeketten montiert sind.

- Wählen Sie im Infotainmentsystem „Settings → Vehicle → Convenience → Snow Chains Installed“ (Einstellungen → Fahrzeug → Komfort → Schneeketten installiert), um die Hinterradlenkung zu deaktivieren.
- Nachdem Sie im Infotainmentsystem „Snow Chains Installed“ (Schneeketten installiert) ausgewählt haben, drehen Sie das Lenkrad bei stehendem Fahrzeug 2 bis 3 Mal um 180 Grad nach links und rechts und prüfen Sie, ob die Hinterräder gerade stehen, bevor Sie losfahren.

Nach dem Entfernen der Schneeketten die Option „Schneeketten installiert“ im Infotainmentsystem deaktivieren.



## VORSICHT

- Ändern Sie zu Ihrer Sicherheit die Einstellungen, nachdem Sie das Fahrzeug an einem sicheren Ort geparkt haben.
- Achten Sie nach dem Entfernen der Schneeketten darauf, die Option „Schneeketten installiert“ im Infotainmentsystem zu deaktivieren, damit die Hinterradlenkung wieder funktioniert.

## HINWEIS

Wenn Sie nach der Montage von Schneeketten losfahren, ohne die Hinterradlenkung im Infotainmentsystem zu deaktivieren, können die Schneeketten die Karosserie oder Teile des Fahrgestells Ihres Fahrzeugs beschädigen. Wenn Sie das Anschlagen der Schneeketten am Fahrzeug hören, halten Sie das Fahrzeug an und prüfen Sie, ob die Schneeketten richtig montiert sind und ob die Hinterradlenkung deaktiviert ist.



## WARNUNG

Die Verwendung von AutoSock (textilen Schneekette) kann das Fahrverhalten verschlechtern:

- Fahren Sie langsamer als 30 km/h (20 mph) bzw. halten Sie sich an das vom Hersteller vorgegebene Geschwindigkeitslimit (je nachdem, welcher Wert niedriger ist).
- Fahren Sie vorsichtig und meiden Sie Schlaglöcher, enge Kurven und andere Gefahrenquellen, die das Fahrverhalten beeinträchtigen könnten.
- Vermeiden Sie abrupte Lenkmanöver und Vollbremsungen.

## **i** Informationen

- **Montieren Sie AutoSock (Textilschneeketten) nur paarweise und an den Hinterreifen. Beachten Sie, dass AutoSock-Schneeketten (Textilschneeketten) zwar die Antriebskraft besser übertragen, ein seitliches Ausbrechen des Fahrzeugs jedoch nicht verhindert werden kann.**
- **Verwenden Sie keine Spike-Reifen, ohne sich zuvor über die vor Ort geltenden Bestimmungen zur Benutzung derartiger Reifen informiert zu haben. In vielen Ländern sind Spike-Reifen nicht erlaubt.**

### Montage der Schneeketten

Befolgen Sie bei der Installation von AutoSocks (Textilschneeketten) die Anweisungen des Herstellers und montieren Sie diese so straff wie möglich. Fahren Sie mit angebauten Schneeketten langsam (weniger als 30 km/h (20 mph)). Wenn Sie hören, dass die Ketten die Karosserie oder das Fahrwerk Ihres Fahrzeugs berühren, halten Sie an und spannen Sie die Ketten nach. Wenn die Ketten weiterhin das Fahrzeug berühren, reduzieren Sie die Fahrgeschwindigkeit so weit, dass die Ketten das Fahrzeug nicht mehr berühren. Entfernen Sie die AutoSock-Reifenketten (Schneeketten aus Gewebe), sobald Sie wieder auf geräumter Straße fahren.

Stellen Sie Ihr Fahrzeug zum Aufziehen der AutoSock-Stoffschneeketten auf ebenem Untergrund und abseits des Verkehrs ab. Schalten Sie die Warnblinkanlage des Fahrzeugs ein und stellen Sie bei Bedarf ein Warndreieck hinter dem Fahrzeug auf (ausstattungsabhängig).

Legen Sie immer die Parkstufe (P) ein, ziehen Sie die Feststellbremse an und stellen Sie den Verbrennungsmotor ab, bevor Sie mit der Schneekettenmontage beginnen.

## **HINWEIS**

**Hinweise zur Verwendung von AutoSock (Stoffschneeketten):**

- **Schneeketten falscher Größe sowie falsch montierte Ketten können die Bremsleitungen, das Fahrwerk, die Karosserie und die Räder Ihres Fahrzeugs beschädigen.**
- **Wenn Sie hören, dass die Ketten gegen die Karosserie schlagen, spannen Sie sie nach, um dies zu unterbinden.**
- **Spannen Sie die Ketten nach einer Fahrstrecke von 0,5-1,0 km (0,3-0,6 Meilen) nach, damit die Karosserie nicht beschädigt wird.**

## Vorkehrungen im Winter

### Hochwertiges Kühlmittel auf Ethylen-Glykollbasis verwenden

Das Motorkühlsystem Ihres Fahrzeugs ist mit einem hochwertigen Kühlmittel auf Ethylen-Glykollbasis gefüllt. Nur dieses Kühlmittel darf verwendet werden. Es schützt das Kühlsystem vor Korrosion, schmiert die Kühlmittelpumpe und verhindert das Einfrieren des Kühlsystems. Achten Sie darauf, dass Sie das Motorkühlmittel entsprechend dem Wartungsplan in Kapitel 9 wechseln oder auffüllen. Lassen Sie das Motorkühlmittel vor dem Winter prüfen, damit sicher ist, dass der Gefrierpunkt für die erwarteten Temperaturen im Winter ausreicht.

### Batterie und Batteriekabel prüfen

Wintertemperaturen verschlechtern die Batterieleistung. **Überprüfen Sie die Batterie und die Kabel wie in Kapitel 9 angegeben.** Der Ladezustand der Batterie kann in einer Vertragswerkstatt für Markenprodukte von Genesis oder an einer Tankstelle geprüft werden.

**Verwenden Sie bei Bedarf „Winteröl“.**

In einigen Regionen wird im Winter empfohlen, ein „Wintergewicht“-Öl mit niedrigerer Viskosität zu verwenden. Tauschen Sie zudem das Motoröl und den Filter aus, wenn Sie sich dem nächsten Wartungsintervall nähern. Frisches Motoröl gewährleistet einen optimalen Motorbetrieb während der Wintermonate. Weitere Informationen finden Sie in Kapitel 2. Wenn Sie sich nicht über den Typ des Winteröls sicher sind, empfehlen wir, sich an einen Genesis-Vertragshändler zu wenden.

**Zündkerzen und Zündanlage prüfen**

**Prüfen Sie die Zündkerzen wie in Kapitel 8 angegeben.** Wenn nötig, ersetzen Sie sie. Prüfen Sie auch alle Zündleitungen und -komponenten auf Risse, Verschleiß und Beschädigungen.

**Einfrieren der Schlösser verhindern:**

Um ein Einfrieren der Schlösser zu verhindern, sprühen Sie eine zugelassene Enteisungsflüssigkeit oder Glycerin in die Schlüssellocher. Wenn eine Schlüsselöffnung bereits mit Eis bedeckt ist, sprühen Sie zugelassene Enteisungsflüssigkeit über das Eis, um es zu entfernen. Wenn ein interner Teil eines Schlosses einfriert, versuchen Sie das Schloss mit einem heißen Schlüssel aufzutauen. Verwenden Sie den heißen Schlüssel vorsichtig, um Verletzungen zu vermeiden.

**Verwenden Sie einen handelsüblichen Frostschutzzusatz für das Wasser der Scheibenwaschanlage.**

Fügen Sie der Scheibenwaschanlage eine zugelassene Frostschutzlösung wie im Fensterwaschbehälter angegeben hinzu, um ein Einfrieren der Scheibenwaschanlage zu verhindern. Die Frostschutzlösung für Scheibenwaschanlagen ist bei einem Vertragshändler für Markenprodukte von Genesis und den meisten Kfz-Zubehörhändlern erhältlich. Verwenden Sie kein Motorkühlmittel oder andere Arten von Frostschutzmitteln, um Schäden an der Fahrzeuglackierung zu vermeiden.

**Verhindern Sie das Einfrieren der Feststellbremse**

Unter bestimmten Umständen kann die Feststellbremse im betätigten Zustand festfrieren. Dies ist am wahrscheinlichsten, wenn Schnee oder Eis an den Hinterradbremsten haften oder die Bremsen nass sind. Wenn die Gefahr besteht, dass Ihre Feststellbremse einfriert, betätigen Sie sie vorübergehend mit dem Gang in Stellung P (Parkstellung). Blockieren Sie außerdem vorher die Hinterräder, damit das Fahrzeug nicht wegrollt. Lösen Sie danach die Feststellbremse.

**Verhindern Sie, dass sich Schnee und Eis am Fahrzeugboden ansammelt**

Unter bestimmten Umständen kann sich Schnee und Eis im Radkasten ansammeln und die Lenkung beeinträchtigen. Wenn Sie unter solchen Bedingungen während des strengen Winters fahren, sollten Sie regelmäßig unter dem Fahrzeug prüfen, ob die Vorderräder und die Lenkungskomponenten blockiert sind.

### **Notfallausrüstung mitführen**

Entsprechend den Wetterbedingungen sollten Sie während der Fahrt geeignete Notfallausrüstung mit sich führen. Zu den Dingen, die Sie mitführen könnten, zählen: Schneeketten, Abschleppseile, eine Blinkleuchte, Warnfackeln, Sand, eine Schaufel, Starthilfekabel, Eiskratzer, Handschuhe, eine Plane, Overalls, eine Decke usw.

### **Legen Sie keine Gegenstände oder Werkstoffe im Motorraum ab.**

Gegenstände oder Materialien im Motorraum können zu einem Motorausfall oder einem Brand führen, da diese die Motorkühlung blockieren können. Solche Schäden sind nicht durch die Herstellergarantie abgedeckt.

### **Fahren Sie Ihr Fahrzeug, wenn in den Abgasrohren Wasserdampf kondensiert und sich dort ansammelt**

Wenn das Fahrzeug im Winter bei laufendem Motor für längere Zeit steht, kann Wasserdampf in den Abgasrohren kondensieren und sich dort ansammeln. Wasser in den Abgasrohren kann u.a. Geräusche verursachen, verschwindet jedoch bei mittlerer bis hoher Geschwindigkeit.



## FAHRZEUGGEWICHT

Zwei Aufkleber im Einstieg der Fahrertür geben Aufschluss über die Zuladungskapazität Ihres Fahrzeugs. Einer davon enthält Angaben zu Reifendrücken und Tragfähigkeit, während der andere die Typgenehmigung zeigt.

Bevor Sie Ihr Fahrzeug (mit oder ohne Anhänger) beladen, machen Sie sich mit den nachfolgenden Begriffen vertraut, damit Sie die unter den technischen Daten oder auf dem Fahrzeug-Typenschild angegebenen Fahrzeuggewichte ermitteln können:

### Leergewicht ohne Zusatzausstattung

Dieses Gewicht ist das Gewicht des Fahrzeugs mit vollem Kraftstofftank inklusive der Standardausstattung. Diese Gewichtsangabe beinhaltet keine Insassen, Beladung und Zusatzausstattung.

### Leergewicht mit Zusatzausstattung

Dieses Gewicht ist das Gewicht des Fahrzeugs bei der Fahrzeugübergabe, d. h. inklusive eventueller Zusatzausstattung.

### Zuladung

Dieser Wert beinhaltet das Gewicht aller Dinge, die im „Leergewicht ohne Zusatzausstattung“ nicht enthalten sind, also beispielsweise das Gepäck und die Zusatzausstattung des Fahrzeugs.

### Achslast

Diese Gewichtsangabe beziffert das Gewicht auf der jeweiligen Achse (Vorder- bzw. Hinterachse), das sich aus dem „Leergewicht mit Zusatzausstattung“ und der gesamten Zuladung ergibt.

### Zulässige Achslast

Dieser Wert bezeichnet die maximal zulässige Last auf einer einzelnen Achse (Vorder- oder Hinterachse). Die entsprechenden Angaben finden Sie auf dem Schild mit der Typgenehmigung. Die maximal zulässige Achslast darf niemals überschritten werden.

### Fahrzeuggesamtgewicht

Dieser Wert errechnet sich aus dem „Leergewicht ohne Zusatzausstattung“ und der Zuladung einschließlich des Gewichts der Insassen.

### Maximal zulässiges Fahrzeuggesamtgewicht

Dieses Gewicht ist das maximal zulässige Gewicht des Fahrzeugs (einschließlich sämtlicher Zusatzausstattung, der Insassen und der Ladung). Das maximal zulässige Gesamtgewicht ist auf dem Typenschild angegeben; es befindet sich auf der Fahrer- oder Beifahrerseite am Schweller.

## Überladung



### WARNUNG

**Angaben zu den maximal zulässigen Achslasten sowie zum maximal zulässigen Gesamtgewicht Ihres Fahrzeugs finden Sie auf dem Typenschild an der Fahrer- und Beifahrertür. Die Überschreitung dieser Werte kann zu einem Unfall und zur Beschädigung des Fahrzeugs führen. Um die Zuladung zu ermitteln, können Sie die einzelnen Gegenstände (und Personen) vor dem Einladen wiegen. Achten Sie darauf, dass Ihr Fahrzeug nicht überladen wird.**

## **FAHRTEN MIT ANHÄNGER**

Das Fahrzeug sollte nicht für Anhängerbetrieb genutzt werden.

# 7. Fahrerassistenzsystem

Aufgrund der Aktualisierung der Infotainment-Software kann die Beschreibung der einzelnen Funktionen des Fahrerassistenzsystems von der Bedienungsanleitung abweichen. In diesem Fall scannen Sie für detaillierte Informationen zu den Updates den QR-Code in der separat mitgelieferten einfachen Anleitung.

<b>Fahrsicherheit</b>	
Frontkollisionsvermeidungs-Assistent (FCA) .....	7-2
Spurhalteassistent (LKA).....	7-27
Totwinkel-Erkennungssystem (BCW) .....	7-34
Totwinkel-Kollisionsvermeidungsassistent (BCA).....	7-45
Ausstiegswarnung (SEW).....	7-59
Ausstiegsassistent (SEA).....	7-65
Manueller Geschwindigkeitsbegrenzungsassistent (MSLA) .....	7-72
Intelligenter Geschwindigkeitsbegrenzungsassistent (ISLA).....	7-76
Fahreraufmerksamkeits-Warnsystem (DAW).....	7-83
Fahreraufmerksamkeitswarnung vorne (FAW).....	7-90
Monitor für den toten Winkel (BVM).....	7-95
<b>Komfort beim Fahren</b>	
Tempomatsteuerung .....	7-97
Intelligente Tempomatsteuerung (SCC).....	7-101
Navigationsgestützte intelligente Tempomatsteuerung (NSCC) .....	7-121
Spurfolgeassistent (LFA).....	7-128
Autobahn-Fahrassistent (HDA) .....	7-133
<b>Sicherheit Parken</b>	
Rückfahrmonitor (RVM).....	7-145
Umgebungsüberwachungs-Monitor (SVM) .....	7-149
Querverkehr-Erkennungssystem (RCCW).....	7-156
Rückwärtiges Querverkehr-Erkennungssystem (RCCA) .....	7-165
Einparkhilfe vorn/hinten (PDW) .....	7-177
Kollisionsvermeidungs-Assistent beim Rückwärtseinparken (PCA).....	7-185
<b>Parkkomfort</b>	
Ferngesteuerte intelligente Einparkhilfe (RSPA).....	7-194
<b>Konformitätserklärung</b> .....	7-221

## FRONTKOLLISIONSVERMEIDUNGS-ASSISTENT (FCA) (AUSSTATTUNGSABHÄNGIG)

### Grundlegende Funktion

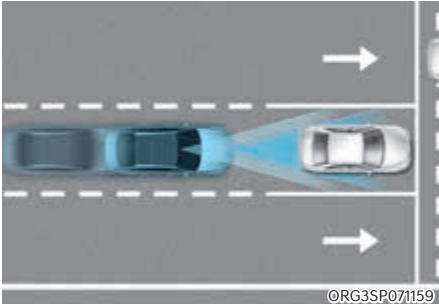

Der Frontkollisions-Vermeidungsassistent ist so konzipiert, dass er das vorausfahrende Fahrzeug erkennt und überwacht bzw. einen Fußgänger oder Radfahrer auf der Fahrbahn erkennt, den Fahrer mit einer Warnmeldung und einem Warnton vor einer Kollision warnt und eine Notbremsung auslöst.

Darüber hinaus erkennt der Frontkollisions-Vermeidungsassistent, wenn es mit Eckradar vorn ausgestattet ist, bei hohen Geschwindigkeiten vorausfahrende Fahrzeuge und Fahrzeuge in benachbarten Fahrspuren. Steht bei einem Spurwechsel eine Kollision unmittelbar bevor, veranlasst der Frontkollisions-Vermeidungsassistent eine Notbremsung, um eine Kollision zu verhindern oder abzuschwächen (ausstattungsabhängig).

### Abbiegen

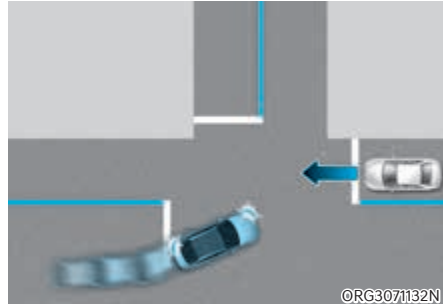

Die Abbiegefunktion kann dazu beitragen, Kollisionen mit entgegenkommenden Fahrzeugen in einer benachbarten Spur zu vermeiden oder abzuschwächen, wenn Sie an einer Kreuzung mit eingeschaltetem Blinker nach links (Linkslenker) oder rechts (Rechtslenker) abbiegen, indem sie eine Notbremsung durchführt.

### Kreuzungs-Kollisionsvermeidung (ausstattungsabhängig)

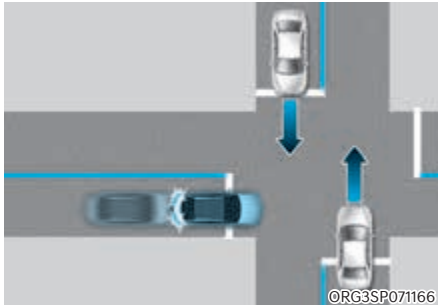

Die Funktion zur Kreuzungs-Kollisionsvermeidung kann beim Überqueren einer Kreuzung eine Kollision mit entgegenkommenden Fahrzeugen auf der linken oder rechten Seite durch eine Notbremsung verhindern oder abschwächen.

### Spurwechsellerkennung bei Gegenverkehr (ausstattungsabhängig)

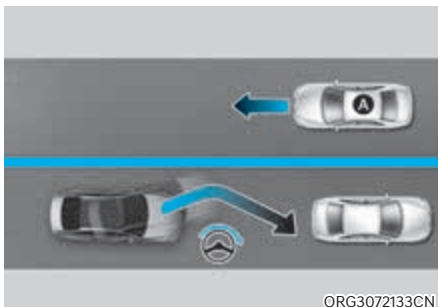

[A]: Fahrzeug in Gegenrichtung

Die Spurwechsellerkennung bei Gegenverkehr hilft, eine Kollision mit einem entgegenkommenden Fahrzeug beim Spurwechsel zu vermeiden oder abschwächen, indem er den Fahrer beim Lenken unterstützt.

### Seitliche Spurwechsellassistenzfunktion (ausstattungsabhängig)

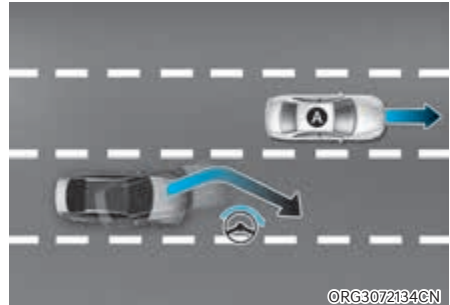

[A]: Fahrzeug im vorderen Seitenbereich

Die seitliche Spurwechsellassistenzfunktion trägt dazu bei, eine Kollision mit dem vorausfahrenden Fahrzeug auf der benachbarten Fahrspur beim Spurwechsel zu vermeiden oder abschwächen, indem sie den Fahrer beim Lenken unterstützt.

## Ausweichenkassistent (ausstattungsabhängig)

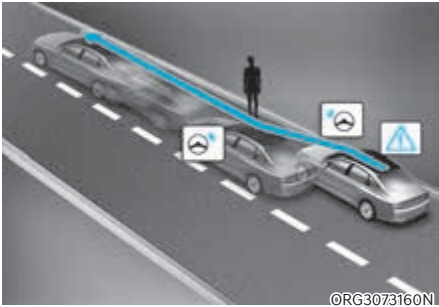

- Fahrerlenkunterstützung  
Die Ausweichenkunterstützung hilft, eine Kollision mit einem Fußgänger oder Radfahrer vor dem Fahrzeug in der gleichen Fahrspur zu vermeiden oder abzuschwächen. Wenn eine Kollisionsgefahr erkannt wird, warnt der Ausweichenkassistent den Fahrer und unterstützt ihn bei der Lenkung, um eine Kollision zu vermeiden.
- Ausweichenkunterstützung  
Die Ausweichenkunterstützung hilft, eine Kollision mit einem Fußgänger oder Radfahrer vor dem Fahrzeug auf der gleichen Fahrspur zu vermeiden oder abzuschwächen. Wenn eine Kollisionsgefahr erkannt wird, warnt der Ausweichenkassistent den Fahrer und unterstützt ihn bei der Lenkung, um eine Kollision zu vermeiden, wenn in der Fahrspur Platz zum Ausweichen vorhanden ist.

## Erkennungssensor



- [1]: Frontsichtkamera, [2]: Frontradar,  
[3]: Eckradar vorn (ausstattungsabhängig),  
[4]: Eckradar hinten

Die genaue Position der Sensoren ist im Bild oben zu sehen.



## VORSICHT

Beachten Sie die folgenden Sicherheitshinweise, um die optimalen Eigenschaften des Erkennungssensors aufrechtzuerhalten:

- Demontieren Sie niemals den Erkennungssensor oder die Sensorbaugruppe und vermeiden Sie Beschädigungen daran.
- Wenn die Erkennungssensoren ersetzt oder repariert wurden, sollten Sie Ihr Fahrzeug von einem Vertragshändler für Markenprodukte von Genesis prüfen lassen.
- Bringen Sie NIEMALS Zubehör oder Aufkleber an der Windschutzscheibe an und tönen Sie die Windschutzscheibe nicht.
- Achten Sie sorgfältig darauf, die Frontkamera trocken zu halten.
- Legen Sie niemals reflektierende Gegenstände (z.B. weißes Papier, Spiegel) auf das Armaturenbrett.
- Bringen Sie in der Nähe der vorderen Radarabdeckung keinen Nummernschildhalter und keine Fremdkörper wie Stoßstangenaufkleber, Folien oder Stoßstangenschutz an.
- Halten Sie den Radarsensor und die Abdeckung immer sauber und frei von Schmutz und Ablagerungen.

Verwenden Sie zum Waschen des Fahrzeugs nur ein weiches Tuch. Sprühen Sie kein Druckwasser direkt auf den Sensor oder die Sensorabdeckung.

- Wenn das Radar oder der Bereich um das Radar in irgendeiner Weise beschädigt oder beeinträchtigt wurde, funktioniert der Frontalkollisions-Vermeidungsassistent möglicherweise nicht einwandfrei, auch wenn keine Warnmeldung im Kombiinstrument angezeigt wird. Wir empfehlen Ihnen, das Fahrzeug von einem Vertragshändler für Markenprodukte von Genesis prüfen zu lassen.
- Verwenden Sie nur Originalteile, um einen beschädigten Sensor oder eine beschädigte Sensorabdeckung zu reparieren oder zu ersetzen. Bringen Sie keine Farbe auf der vorderen Radarabdeckung auf.
- Fahrzeuge, die mit Frontradar ausgestattet sind
  - Bringen Sie in der Nähe des Eckradarsensors vorn und des Eckradarsensors hinten keinen Nummernschildhalter und keine Fremdkörper wie Aufkleber, Folie oder Stoßfängerschutz an.
  - Die Funktion arbeitet möglicherweise nicht richtig, wenn der Stoßfänger ersetzt wurde, oder der Bereich um den Eckradarsensor vorn oder hinten beschädigt oder lackiert wurde.
  - Wenn ein Anhänger, Träger usw. installiert ist, kann dieser die Eigenschaften des Eckradars hinten oder die Funktionsfähigkeit des Frontalkollisions-Vermeidungsassistenten beeinträchtigen.

## Einstellungen des Frontalkollisionsvermeidungsassistenten

### Einstellen der Funktionen



### Sicherheit vorne

Wählen Sie bei laufendem Fahrzeug die Option „Driver Assistance → Forward Safety“ (Fahrerassistenz → Kollisionssicherheit in Fahrtrichtung) aus dem Einstellungs Menü aus oder deaktivieren Sie diese, um festzulegen, ob die einzelnen Funktionen verwendet werden sollen.

- Wenn „Active Assist“ („Aktiver Assistent“) gewählt ist, warnt der Frontalkollisions-Vermeidungsassistent den Fahrer mit einer Warnmeldung, einem Warnton und Lenkradvibrationen je nach Kollisionsrisiko. Der Bremsassistent oder die Lenkunterstützung (ausstattungsabhängig) werden abhängig vom Kollisionsrisiko aktiviert.
- Wenn „Warning Only“ („Nur Warnung“) gewählt ist, warnt der Frontalkollisions-Vermeidungsassistent den Fahrer mit einer Warnmeldung, einem Warnton und Lenkradvibrationen je nach Kollisionsrisiko. Bremsen und Lenken (ausstattungsabhängig) wird nicht unterstützt. Der Fahrer muss das Bremspedal betätigen oder das Fahrzeug ggf. selbst lenken.
  - Bei Auswahl von „Off“ (Aus) schaltet der Frontalkollisions-Vermeidungsassistent aus. Die Warnleuchte  leuchtet auf dem Kombiinstrument auf.

Der Fahrer kann den Status der Frontalkollisionsvermeidungsassistenten im Einstellungs Menü überwachen. Wenn die Warnleuchte  bei eingeschaltetem Frontalkollisions-Vermeidungsassistenten eingeschaltet bleibt, sollten Sie das Fahrzeug von einem Vertragshändler für Markenprodukte von Genesis überprüfen lassen.



### Querverkehr-Erkennungssystem vorne (ausstattungsabhängig)

Wählen Sie bei eingeschaltetem Fahrzeug im Einstellungs Menü die Option „Driver Assistance → Forward Cross-Traffic Safety“ (Fahrerassistenz → Querverkehrswarnung vorn), um die Querverkehrsfunktion ein- bzw. wieder auszuschalten.

### **WARNUNG**

**Wenn das Fahrzeug eingeschaltet wird, schaltet sich der Frontalkollisionsvermeidungsassistent immer ein. Wenn jedoch „Off“ („Aus“) gewählt wird, sollte der Fahrer stets die Umgebung im Auge behalten und vorsichtig fahren.**





## VORSICHT

- Wenn „Warning Only“ (Nur Warnung) ausgewählt ist, werden Bremse und Lenkung (ausstattungsabhängig) nicht unterstützt.
- Zu den Einstellungen des Frontalkollisions-Vermeidungsassistenten gehören „Basic function“ (Grundfunktion) und „Junction Turning“ (Abbiegen an Kreuzungen), „Lane-Change Oncoming“ (Spurwechsel bei Gegenverkehr), „Lane-Change Side“ (Seitlicher Spurwechsel) und „Evasive Steering Assist“ (Ausweichenunterstützung) (ausstattungsabhängig).
- Wenn der Frontalkollisionsvermeidungsassistent auf „Aus“ eingestellt ist, funktioniert die Funktion „Kreuzungs-Kollisionsvermeidung“ nicht, auch wenn die Funktion „Querverkehrssicherheit vorne“ (ausstattungsabhängig) ausgewählt ist.
- Die Lenkradvibration kann ein- oder ausgeschaltet werden. Wählen Sie im Einstellungsmenü „Driver Assistance → Haptic Warning“ (Fahrerassistenz → Haptische Warnung) oder heben Sie die Auswahl auf.



## Informationen

Der Frontalkollisionsvermeidungsassistent schaltet sich aus, wenn Sie das ESC ausschalten, indem Sie die Taste ESC OFF gedrückt halten. Die Warnleuchte  leuchtet auf dem Kombiinstrument auf.

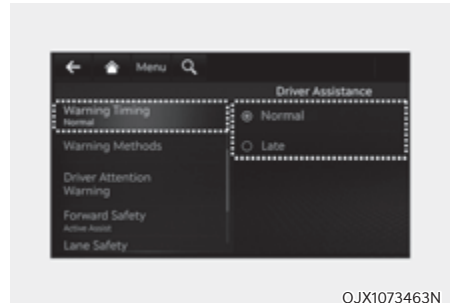

### Warnzeitpunkt

Wählen Sie, wenn der Start-/Stopp-Knopf in Position ON steht, im Einstellungsmenü die Option „Fahrerassistenz → Warnzeitpunkt“, um die Warnungsaktivierungszeit für den Frontkollisionsvermeidungsassistenten zu ändern.

Bei der Auslieferung des Fahrzeugs wird der Warnzeitpunkt auf „Normal“ gesetzt. Wenn Sie die Warnzeit ändern, kann sich auch die Warnzeit anderer Fahrerassistenzsysteme ändern.



## Informationen

Wenn Sie den Warnzeitpunkt ändern, kann sich auch die Warnzeitpunkt anderer Fahrerassistenzsysteme ändern.

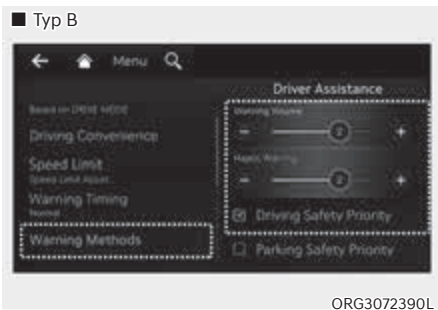

### Warnmethoden

Gehen Sie bei eingeschaltetem Fahrzeug in den Einstellungen des Infotainment Systems zu Einstellungen → Fahrzeug → Fahrerassistenz → Warnmethoden, um die folgenden Optionen auszuwählen:

- Warnlautstärke: Die Warnlautstärke kann eingestellt werden.
- Haptische Warnung: Die Lenkradvibration kann eingestellt (Typ A) oder angepasst (Typ B) werden.
- Fahrsicherheit priorisiert: Ihr Fahrzeug senkt die Lautstärke aller anderen Audiosignale, wenn die Warnung des Fahrerassistenzsystems ertönt.

### i Informationen

- Wenn Sie die Warnmethode ändern, kann sich auch die Warnmethode anderer Fahrerassistenzsysteme ändern.
- Wenn das Fahrzeug neu gestartet wird, werden für den Warnmethode die letzten Einstellungen übernommen.
- Abhängig von der Funktion Ihres Fahrzeugs gibt es möglicherweise kein Einstellungs Menü.
- Auch wenn für die Warnlautstärke „0“ ausgewählt ist, wird die Warnlautstärke nicht ausgeschaltet, sondern die Warnlautstärke wird als „1“ ausgegeben.
- Wenn die haptische Warnung auf „0“ oder abgewählt ist, während die Warnlautstärke auf „0“ eingestellt ist, wird die Warnlautstärke aktiviert und auf „2“ eingestellt.
- Wenn die Warnlautstärke auf „0“ und die haptische Warnung auf „0“ eingestellt ist oder abgewählt ist, wird die Lenkradvibration aktiviert und auf „2“ eingestellt.

### ! VORSICHT

- Die Einstellung des Warnzeitpunkts gilt für alle Funktionen des Frontalkollisionsvermeidungsassistenten.
- Auch wenn für die Warnzeit „Standard“ ausgewählt ist, wird die Warnung möglicherweise als zu spät empfunden, wenn das vorausfahrende Fahrzeug plötzlich stoppt.
- Wählen Sie „Spät“ für die Warnung bei geringem Verkehr und niedriger Fahrgeschwindigkeit.

## Betrieb des Frontkollisionsvermeidungsassistenten

### Warnung und Kontrolle

Die Grundfunktion des Frontkollisionsvermeidungsassistenten beschränkt sich auf die Warnung und Lenkung des Fahrzeugs je nach der Kollisionsgefahr: „Kollisionswarnung“, „Notbremsung“ und „Fahrzeug anhalten und Bremskontrolle beenden“.



### Kollisionswarnung

- Um den Fahrer vor einer Kollision zu warnen, erscheint eine „Collision Warning“ („Kollisionsgefahr“) auf dem Kombiinstrument, ein Warnton wird ausgegeben und das Lenkrad vibriert.
- Wenn ein vorausfahrendes Fahrzeug erkannt wird, wird das System aktiv, wenn Ihre Fahrgeschwindigkeit zwischen ca. 10 - 200 km/h (6 - 124 mph) liegt.
- Wenn ein Fußgänger oder Radfahrer vor Ihnen erkannt wird, wird das System aktiv, wenn Ihre Fahrgeschwindigkeit zwischen ca. 10 - 85 km/h (6 - 53 mph) liegt.
- Wenn „Aktiver Assistent“ gewählt wird, kann die Bremsung unterstützt werden.



### Notfallbremsung

- Um den Fahrer bei einer unterstützten Notbremsung zu warnen, erscheint die Warnmeldung „Emergency Braking“ (Notbremsung) auf dem Kombiinstrument, es wird ein Warnton ausgegeben und das Lenkrad vibriert.
- Wenn ein vorausfahrendes Fahrzeug erkannt wird, wird das System aktiv, wenn Ihre Fahrgeschwindigkeit zwischen ca. 10 - 85 km/h (6 - 53 mph) liegt.
- Wenn der Frontkollisionsvermeidungsassistent ein vorausfahrendes Fahrzeug erkennt, dass eine Kollision selbst durch einen Spurwechsel kaum noch zu vermeiden ist, wird die Funktion bei einer Fahrgeschwindigkeit von ca. 10 - 100 km/h (6 - 62 mph) aktiviert (wenn Eckradar vorn vorhanden ist).  
Der Funktionsbetriebsbereich kann sich aufgrund der Verkehrssituation vor dem Fahrzeug oder der Umgebung des Fahrzeugs verringern.
- Wenn ein Fußgänger oder Radfahrer vor Ihnen erkannt wird, wird das System aktiv, wenn Ihre Fahrgeschwindigkeit zwischen ca. 10 - 65 km/h (6 - 40 mph) liegt.
- In einer Notbremsungssituation wird die Bremsung durch das System mit starker Bremskraft unterstützt, um eine Kollision mit dem vorausfahrenden Fahrzeug, Fußgänger oder Radfahrer zu verhindern.



### Fahrzeug anhalten und Bremssteuerung beenden

- Wenn das Fahrzeug aufgrund einer Notbremsung angehalten wurde, erscheint die Warnmeldung „Fahren Sie vorsichtig“ auf dem Kombiinstrument.  
Zur Sicherheit sollte der Fahrer sofort das Bremspedal betätigen und die Umgebung prüfen.
- Die Bremssteuerung wird beendet, sobald das Fahrzeug durch eine etwa 2 Sekunden lange Notbremsung abgebremst wurde.

## Abbiegen

### Warnung und Kontrolle

Die Funktion „Abbiegen an Kreuzungen“ warnt und steuert das Fahrzeug je nach Kollisionsgefahr: „Kollisionswarnung“, „Notbremsung“ und „Fahrzeug anhalten und Bremssteuerung beenden“.



### Kollisionswarnung

- Um den Fahrer vor einer Kollision zu warnen, erscheint eine „Collision Warning“ („Kollisionsgefahr“) auf dem Kombiinstrument, ein Warnton wird ausgegeben und das Lenkrad vibriert.
- Das System funktioniert, wenn Ihre Fahrzeuggeschwindigkeit zwischen ca. 10 - 30 km/h (6 - 19 mph) und die Geschwindigkeit des entgegenkommenden Fahrzeugs zwischen ca. 30 - 70 km/h (19 - 44 mph) liegt.
- Wenn „Aktiver Assistent“ gewählt wird, kann die Bremsung unterstützt werden.



### Notfallbremsung

- Um den Fahrer bei einer unterstützten Notbremsung zu warnen, erscheint die Warnmeldung „Emergency Braking“ (Notbremsung) auf dem Kombiinstrument, es wird ein Warnton ausgegeben und das Lenkrad vibriert.
- Das System funktioniert, wenn Ihre Fahrzeuggeschwindigkeit zwischen ca. 10 - 30 km/h (6 - 19 mph) und die Geschwindigkeit des entgegenkommenden Fahrzeugs zwischen ca. 30 - 70 km/h (19 - 44 mph) liegt.
- In einer Notbremssituation wird die Bremsung durch die Funktion mit starker Bremskraft unterstützt, um eine Kollision mit dem entgegenkommenden Fahrzeug zu verhindern.

### Informationen

Wenn sich der Fahrersitz links befindet, wird die Abbiegefunktion nur aktiviert, wenn Sie nach links abbiegen. Wenn sich der Fahrersitz auf der rechten Seite befindet, funktioniert die Funktion nur, wenn der Fahrer nach rechts abbiegt.



### Fahrzeug anhalten und Bremssteuerung beenden

- Wenn das Fahrzeug aufgrund einer Notbremsung angehalten wurde, erscheint die Warnmeldung „Fahren Sie vorsichtig“ auf dem Kombiinstrument.  
Zur Sicherheit sollte der Fahrer sofort das Bremspedal betätigen und die Umgebung prüfen.
- Die Bremssteuerung wird beendet, sobald das Fahrzeug durch eine etwa 2 Sekunden lange Notbremsung abgebremst wurde.

### Kreuzungs-Kollisionsvermeidung (ausstattungsabhängig)

#### Warnung und Kontrolle

Die Querverkehrsfunktion warnt und hilft je nach Kollisionsgefahr, das Fahrzeug zu steuern: „Kollisionswarnung“, „Notbremsung“ und „Fahrzeug anhalten und Bremskontrolle beenden“



#### Kollisionswarnung

- Um den Fahrer vor einer Kollision zu warnen, erscheint eine „Collision Warning“ („Kollisionsgefahr“) auf dem Kombiinstrument, ein Warnton wird ausgegeben und das Lenkrad vibriert.
- Die Funktion ist aktiv, wenn Ihre Fahrzeuggeschwindigkeit zwischen ca. 10 - 30 km/h (6 - 19 mph) und die Geschwindigkeit des Fahrzeugs an der Kreuzung zwischen 10 - 60 km/h (6 - 37 mph) liegt.
- Wenn „Active Assist“ und „Querverkehrssicherheit vorne“ gewählt werden, kann die Bremse unterstützt werden.

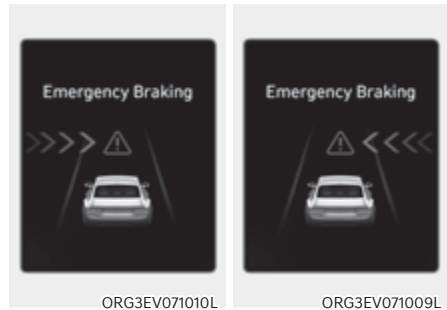

#### Notfallbremsung

- Um den Fahrer bei einer unterstützten Notbremsung zu warnen, erscheint die Warnmeldung „Emergency Braking“ (Notbremsung) auf dem Kombiinstrument, es wird ein Warnton ausgegeben und das Lenkrad vibriert.
- Die Funktion ist aktiv, wenn Ihre Fahrzeuggeschwindigkeit zwischen ca. 10 - 30 km/h (6 - 19 mph) und die Geschwindigkeit des Fahrzeugs an der Kreuzung zwischen 10 - 20 km/h (6 - 12 mph) liegt.
- In einer Notbremssituation wird die Bremsung durch das System mit starker Bremskraft unterstützt, um eine Kollision mit dem kreuzenden Fahrzeug zu verhindern.



### Fahrzeug anhalten und Bremssteuerung beenden

- Wenn das Fahrzeug aufgrund einer Notbremsung angehalten wurde, erscheint die Warnmeldung „Fahren Sie vorsichtig“ auf dem Kombiinstrument.  
Zur Sicherheit sollte der Fahrer sofort das Bremspedal betätigen und die Umgebung prüfen.
- Die Bremssteuerung wird beendet, sobald das Fahrzeug durch eine etwa 2 Sekunden lange Notbremsung abgebremst wurde.



### VORSICHT

Wenn der Kollisionswinkel mit dem kreuzenden Fahrzeug außerhalb eines bestimmten Bereichs liegt, erfolgt die Warnung und Steuerung durch die Funktion Kreuzungs-Kollisionsvermeidung ggf. zu spät oder gar nicht.

### Spurwechsellerkennung bei Gegenverkehr (ausstattungsabhängig)

#### Warnung und Kontrolle

Die Spurwechsellerkennung des entgegenkommenden Fahrzeugs warnt und steuert das Fahrzeug, abhängig von der Höhe des Kollisionsrisikos: „Kollisionswarnung“ und „Notlenkung“



#### Kollisionswarnung

- Um den Fahrer vor einer Kollision zu warnen, erscheint eine „Collision Warning“ („Kollisionsgefahr“) auf dem Kombiinstrument, ein Warnton wird ausgegeben und das Lenkrad vibriert.
- Die Funktion ist aktiv, wenn die Fahrzeuggeschwindigkeit zwischen ca. 40 - 145 km/h (25 - 90 mph) und die Geschwindigkeit des entgegenkommenden Fahrzeugs über 10 km/h (6 mph) sowie die relative Geschwindigkeit zu Ihrem Fahrzeug unter 200 km/h (124 mph) liegt.



## Notlenkung

- Um den Fahrer zu warnen, dass die Notlenkung unterstützt wird, erscheint die Warnmeldung „Emergency Steering“ (Notlenkung) auf dem Kombiinstrument, es ertönt ein Warnton, und das Lenkrad vibriert.
- Die Funktion ist aktiv, wenn die Fahrzeuggeschwindigkeit zwischen ca. 40 - 145 km/h (25 - 90 mph) und die Geschwindigkeit des entgegenkommenden Fahrzeugs über 10 km/h (6 mph) sowie die relative Geschwindigkeit zu Ihrem Fahrzeug unter 200 km/h (124 mph) liegt.
- In einer Notsituation wird die Lenkung durch die Funktion unterstützt, um eine Kollision mit dem entgegenkommenden Fahrzeug zu verhindern.

## Seitliche Spurwechselassistentenfunktion (ausstattungsabhängig)

### Warnung und Kontrolle

Die Seitliche Spurwechselassistentenfunktion warnt und steuert das Fahrzeug, abhängig von der Höhe des Kollisionsrisikos: „Kollisionswarnung“ und „Notlenkung“



## Kollisionswarnung

- Um den Fahrer vor einer Kollision zu warnen, erscheint eine „Collision Warning“ („Kollisionsgefahr“) auf dem Kombiinstrument, ein Warnton wird ausgegeben und das Lenkrad vibriert.
- Die Funktion arbeitet, wenn Ihre Fahrzeuggeschwindigkeit zwischen ca. 40 - 145 km/h (25 - 90 mph) liegt.



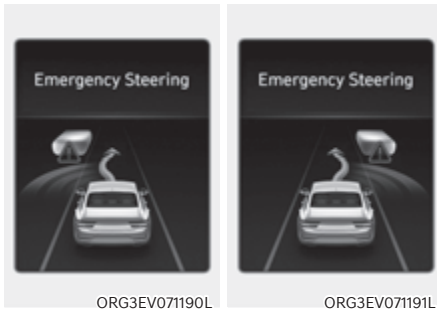

### Notlenkung

- Um den Fahrer zu warnen, dass die Notlenkung unterstützt wird, erscheint die Warnmeldung „Emergency Steering“ (Notlenkung) auf dem Kombiinstrument, es ertönt ein Warnton, und das Lenkrad vibriert.
- Die Funktion arbeitet, wenn Ihre Fahrzeuggeschwindigkeit zwischen ca. 40 - 145 km/h (25 - 90 mph) liegt.
- In einer Notsituation wird die Lenkung durch die Funktion unterstützt, um eine Kollision mit dem Fahrzeug im vorderen Seitenbereich zu verhindern.



### VORSICHT

Die Spurwechselfunktion funktioniert nicht, wenn die Fahrzeuggeschwindigkeit des entgegenkommenden Fahrzeugs 0 km/h (0 mph) beträgt.

## Ausweichenkassistent (ausstattungsabhängig)

### Warnung und Kontrolle

Die Ausweichenkunterstützung warnt den Fahrer und steuert das Fahrzeug mithilfe der 'Notlenkung'.



### Notlenkung (Lenkhilfe für den Fahrer)

- Um den Fahrer zu warnen, dass die Notlenkung unterstützt wird, erscheint die Meldung „Emergency Steering“ (Notlenkung) auf dem Kombiinstrument, es ertönt ein Warnton, und das Lenkrad vibriert.
- Die Funktion arbeitet, wenn Ihre Fahrzeuggeschwindigkeit zwischen ca. 40 - 85 km/h (25 - 53 mph) liegt.
- Wenn Kollisionsgefahr mit einem vorausfahrenden Fahrzeug, Fußgänger und Radfahrer besteht, wird die Lenkung unterstützt, um eine Kollision zu vermeiden.



## Notlenkung (Ausweichenkassistent)

- Um den Fahrer zu warnen, dass die Notlenkung unterstützt wird, erscheint die Meldung „Emergency Steering“ (Notlenkung) auf dem Kombiinstrument, es ertönt ein Warnton, und das Lenkrad vibriert.
- Die Funktion arbeitet, wenn Ihre Fahrzeuggeschwindigkeit zwischen ca. 65 - 75 km/h (40 - 47 mph) liegt.
- Wenn ein hohes Kollisionsrisiko mit einem Fußgänger und Radfahrer vor dem Fahrzeug besteht und die Geschwindigkeit des Fahrzeugs zum Auslösen einer Notbremsung innerhalb des Betriebsbereichs liegt, wird die Lenkung unterstützt, um eine Kollision zu verhindern, wenn auf der Fahrbahn Platz zur Vermeidung einer Kollision vorhanden ist.



## VORSICHT

- Das Lenkrad kann sich automatisch drehen, wenn die Notlenkung aktiv ist.
- Die Notlenkung wird automatisch aufgehoben, wenn die Risikofaktoren nicht mehr bestehen. Gegebenenfalls muss der Fahrer das Fahrzeug lenken.
- Die Notlenkung darf während des Betriebs nicht funktionieren oder storniert werden, wenn das Lenkrad festgehalten oder in die entgegengesetzte Richtung gelenkt wird.
- Bei Unterstützung der Lenkung, um eine Kollision mit einem Fahrzeug, einem Fußgänger und einem Radfahrer zu vermeiden, wird die Ausweichenlenkung abgebrochen, falls Kollisionen mit anderen Objekten (Fahrzeugen, Fußgänger oder Radfahrer) zu erwarten sind.
- Der Ausweichenkassistent funktioniert möglicherweise nicht, wenn auf der Fahrbahn kein Platz zur Vermeidung von Kollisionen vorhanden ist.



## Informationen

Weitere Einzelheiten zu den Warnmeldungen finden Sie unter **Kollisionswarnung** in „Grundfunktion“.



## WARNUNG

Beachten Sie die folgenden Vorsichtsmaßnahmen für den Frontalkollisions-Vermeidungsassistenten:

- Ändern Sie zu Ihrer Sicherheit die Einstellungen, nachdem Sie das Fahrzeug an einem sicheren Ort geparkt haben.
- Bei Auswahl von „Active Assist (Aktiver Assistent)“ oder „Warning Only (Nur Warnung)“ schaltet sich der Frontalkollisionsvermeidungs-Assistent automatisch aus, wenn das ESC durch Drücken und Halten der ESC OFF-Taste ausgeschaltet wird. In diesem Fall kann der Frontalkollisions-Vermeidungsassistent nicht über das Einstellungs Menü eingestellt werden, und die  Warnleuchte leuchtet auf dem Kombiinstrument auf, was normal ist. Wenn Sie das ESC durch Drücken der Taste ESC OFF einschalten, behält der Frontalkollisionsvermeidungsassistent die letzte Einstellung bei.
- Der Frontalkollisionsvermeidungsassistent funktioniert nicht in allen Situationen und kann nicht alle Kollisionen vermeiden.
- Der Fahrer trägt weiterhin die Verantwortung für die Führung des Fahrzeugs. Verlassen Sie sich nicht allein auf den Frontalkollisionsvermeidungsassistenten. Halten Sie stattdessen einen Sicherheitsabstand ein und treten Sie gegebenenfalls das Bremspedal, um die Fahrgeschwindigkeit zu verringern oder das Fahrzeug zu stoppen.
- Testen Sie niemals absichtlich den Frontalkollisionsvermeidungsassistenten mit Personen, Gegenständen usw. Dies könnte zu schweren Verletzungen oder zum Tod führen.
- Der Frontalkollisions-Vermeidungsassistent funktioniert möglicherweise nicht, wenn der Fahrer zur Vermeidung einer Kollision das Bremspedal betätigt.
- Je nach Straßen- und Fahrbedingungen warnt der Frontalkollisions-Vermeidungsassistent den Fahrer möglicherweise zu spät oder gar nicht.
- Während der Nutzung des Frontalkollisionsvermeidungsassistenten kann es vorkommen, dass das Fahrzeug plötzlich anhält und dabei Mitfahrer verletzt und lose Gegenstände verschoben werden. Lassen Sie den Sicherheitsgurt immer angelegt und sichern Sie lose Gegenstände.
- Wenn die Warnmeldung eines anderen Systems angezeigt oder ein Warnton erzeugt wird, wird die Warnmeldung des Frontalkollisions-Vermeidungsassistenten möglicherweise nicht angezeigt und kein Warnton ausgegeben.
- Möglicherweise hören Sie den Warnton des Frontalkollisions-Vermeidungsassistenten nicht, wenn die Umgebung laut ist.
- Der Frontalkollisionsvermeidungsassistent kann sich je nach Straßenzustand und Umgebung abschalten, nicht richtig funktionieren oder unbegründet aktiviert werden.



## WARNUNG

- Selbst wenn ein Problem mit dem Frontalkollisions-Vermeidungsassistent auftritt, funktioniert die Bremsanlage des Fahrzeugs normal.
- Bei einer Notbremsung wird die Bremssteuerung durch den Frontalkollisionsvermeidungsassistent automatisch aufgehoben, wenn der Fahrer das Gaspedal kräftig tritt oder das Fahrzeug stark gegenlenkt.



## VORSICHT

- Je nach Zustand des Fahrzeugs, des Fußgängers oder Radfahrers vor dem Fahrzeug und der Umgebung kann sich der Geschwindigkeitsbereich reduzieren, in dem der Frontalkollisions-Vermeidungsassistent funktionsfähig ist. Der Frontalkollisionsvermeidungsassistent kann den Fahrer nur warnen oder gar nicht aktivieren.
- Der Frontalkollisions-Vermeidungsassistent arbeitet unter bestimmten Bedingungen und berücksichtigt dabei das Risiko durch ein entgegenkommendes Fahrzeug, die Fahrtrichtung, die Geschwindigkeit und Umgebung.
- Wenn eine Kollision mit einem Fahrzeug in der Nähe erwartet wird, warnen die Funktionen für Spurwechsel bei Gegenverkehr, seitlichem Spurwechsel und der Ausweichenassistent den Fahrer (ausstattungsabhängig).





## Informationen

- In einer Situation, in der eine Kollision unmittelbar bevorsteht, kann der Frontalkollisionsvermeidungsassistent die Bremsung unterstützen, wenn der Fahrer selbst nicht ausreichend bremst.
- Die Bilder und Farben im Kombiinstrument können sich je nach Typ oder ausgewähltem Thema des Kombiinstrument unterscheiden.

## Fehlfunktion und Einschränkungen des Frontalkollisionsvermeidungsassistenten

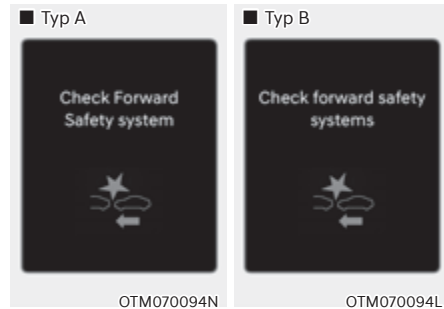
### Fehlfunktion des Frontalkollisionsvermeidungsassistenten



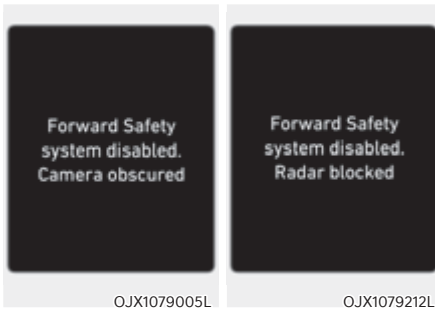

Wenn der Frontkollisionsvermeidungsassistent nicht richtig funktioniert, erscheint die Warnmeldung „Check Forward Safety system“ oder „Check forward safety systems“ (das vordere Sicherheitssystem bzw. die vorderen Sicherheitssysteme prüfen), und die Warnleuchten  und  am Kombiinstrument leuchten auf. Wir empfehlen Ihnen, das Fahrzeug von einem Vertragshändler für Markenprodukte von Genesis prüfen zu lassen.

## Frontalkollisionsvermeidungsassistent deaktiviert



Wenn die vordere Windschutzscheibe mit der Frontsichtkamera, die vordere Radarabdeckung, der Stoßfänger oder der Sensor mit Fremdkörpern wie Schnee oder Regen bedeckt sind, können sich die Erkennungseigenschaften verschlechtern und die Funktion des Frontalkollisions-Vermeidungsassistent eingeschränkt oder deaktiviert werden.

In diesem Fall wird die Warnmeldung „Forward Safety system(s) disabled. Camera obscured“ (Vordere Sicherheitssysteme deaktiviert. Kameranicht eingeschränkt) oder „Forward Safety system(s) disabled. Radar blocked“ (Vordere Sicherheitssysteme deaktiviert. Radar blockiert) angezeigt und die - und -Warnleuchten leuchten auf dem Kombiinstrument auf.

Der Frontalkollisionsvermeidungsassistent funktioniert einwandfrei, nachdem Schnee, Regen oder Fremdkörper entfernt wurden.

Wenn der Frontkollisions-Vermeidungsassistent nicht ordnungsgemäß funktioniert, nachdem ein Hindernis (Schnee, Regen oder Fremdkörper) entfernt wurde (einschließlich Anhänger, Träger usw. vom hinteren Stoßfänger), empfehlen wir Ihnen, das Fahrzeug von einem Vertragshändler für Markenprodukte von Genesis prüfen zu lassen.



## WARNUNG

- Auch wenn die Warnmeldung nicht auf dem Kombiinstrument erscheint bzw. die Warnleuchte nicht leuchtet, funktioniert der Frontalkollisionsvermeidungsassistent möglicherweise nicht richtig.
- Der Frontkollisions-Vermeidungsassistent funktioniert in manchen Bereichen wie offenem Gelände möglicherweise nicht richtig, es werden dann nach dem Einschalten des Fahrzeugs keine Objekte erkannt.

## Einschränkungen des Frontkollisionsvermeidungsassistenten

Unter folgenden Umständen funktioniert der Frontalkollisionsvermeidungsassistent möglicherweise nicht einwandfrei, oder er wird unerwartet aktiviert:

- Der Erkennungssensor oder die Umgebung sind verunreinigt oder beschädigt.
- Die Temperatur in der Umgebung der Frontkamera ist aufgrund der Umgebung zu hoch oder niedrig.
- Das Objektiv der Kamera ist durch eine getönte, mit Folie beklebte oder beschichtete Windschutzscheibe, Glasschäden oder durch Fremdkörper (Aufkleber, Insekten usw.) auf dem Glas verunreinigt.
- Beschlag auf der Windschutzscheibe wird nicht entfernt oder abgetaut.
- Es wird kontinuierlich Waschflüssigkeit gesprüht, oder der Wischer ist eingeschaltet.
- Fahrten bei starkem Regen oder Schnee oder dichtem Nebel
- Das Sichtfeld der Frontkamera wird durch Sonnenblendung reduziert
- Das Licht von Straßenlaternen oder des entgegenkommenden Verkehrs wird auf der nassen Straße reflektiert, z.B. durch eine Pfütze auf der Straße.
- Ein Objekt ist auf dem Armaturenbrett platziert.

- Ihr Fahrzeug wird abgeschleppt
- Die Umgebung ist sehr hell.
- Die Umgebung ist sehr dunkel, z. B. in einem Tunnel usw.
- Die Außenhelligkeit ändert sich plötzlich, z. B. beim Einfahren oder Verlassen eines Tunnels.
- Die Außenhelligkeit ist gering, und die Scheinwerfer sind nicht eingeschaltet oder nicht hell genug.
- Fahrten durch Dampf, Rauch oder Schatten
- Es wird nur ein Teil des Fahrzeugs, Fußgängers oder Radfahrers erkannt.
- Das vorausfahrende Fahrzeug ist ein Bus, ein schwerer Lastwagen, ein Lastwagen mit ungewöhnlich geformter Ladung, ein Anhänger usw.
- Das vorausfahrende Fahrzeug hat keine Rückleuchten, die Rückleuchten sind ungewöhnlich angeordnet usw.
- Die Außenhelligkeit ist zu gering, und die Rückleuchten sind nicht eingeschaltet oder nicht hell genug.
- Das Heck des vorderen Fahrzeugs ist klein oder das Fahrzeug sieht nicht normal aus, weil es beispielsweise gekippt oder umgestürzt oder die Seite des Fahrzeugs sichtbar ist, usw.
- Die Bodenfreiheit des vorausfahrenden Fahrzeugs ist zu gering oder zu hoch.
- Ein Fahrzeug, Fußgänger oder Radfahrer schert plötzlich vorne ein.
- Der Stoßfänger am vorderen Radar ist beschädigt oder das vordere Radar wurde verschoben.
- Die Temperatur um den Frontradar ist zu hoch oder zu niedrig.
- Bei Fahrten durch einen Tunnel oder eine Eisenbrücke
- Bei Fahrten in offenem Gelände, in denen es nur wenige Fahrzeuge oder Objekte gibt (z.B. Wüste, Wiese, Vorort usw.)
- Bei Fahrten in der Nähe von Metallkonstruktionen, beispielsweise in der Nähe von Baustellen, Eisenbahnschienen usw.
- Bei Fahrten in der Nähe eines Materials, das auf dem vorderen Radar sehr gut reflektiert wird, z. B. einer Leitplanke, eines benachbarten Fahrzeugs usw.
- Der vorausfahrende Radfahrer sitzt auf einem Fahrrad aus einem Material, das nicht auf das vordere Radar reflektiert wird.
- Das vorausfahrende Fahrzeug wird zu spät erkannt.
- Das vorausfahrende Fahrzeug wird plötzlich durch ein Hindernis blockiert.
- Das vorausfahrende Fahrzeug wechselt plötzlich die Spur oder reduziert plötzlich die Geschwindigkeit.
- Das vorausfahrende Fahrzeug ist verbogen.
- Die Geschwindigkeit des vorderen Fahrzeugs ist zu hoch oder zu niedrig.
- Das vorausfahrende Fahrzeug weicht Ihrem Fahrzeug aus, um eine Kollision zu vermeiden.
- Bei einem Fahrzeug vor Ihnen wechselt Ihr Fahrzeug bei niedriger Geschwindigkeit die Spur.
- Das vorausfahrende Fahrzeug ist mit Schnee bedeckt.
- Sie verlassen die Fahrspur oder kehren auf die Fahrspur zurück.
- Instabile Fahrt
- Sie befinden sich in einem Kreisverkehr und das vorausfahrende Fahrzeug im Kreisverkehr wird nicht erkannt.
- Sie fahren ständig im Kreis.
- Das vorausfahrende Fahrzeug hat eine ungewöhnliche Form.
- Das vorausfahrende Fahrzeug fährt bergauf oder bergab
- Der Fußgänger oder Radfahrer wird von der Kamera nicht vollständig erkannt, weil sich beispielsweise der Fußgänger vorbeugt oder nicht vollständig aufrecht geht.
- Der Fußgänger oder Radfahrer trägt Kleidung oder Ausrüstung, die es schwierig macht, ihn zu erkennen.
- Hinterradlenkung (ausstattungsabhängig) ist deaktiviert



Die obige Abbildung zeigt, welches Bild von der Frontsichtkamera und dem Frontradar als Fahrzeug, Fußgänger und Radfahrer erkannt werden kann.

- Der vordere Fußgänger oder Radfahrer bewegt sich sehr schnell.
  - Der Fußgänger oder Radfahrer vor dem Fahrzeug ist klein oder hat eine niedrige Körperhaltung.
  - Der Fußgänger oder Radfahrer vor dem Fahrzeug ist in seiner Mobilität beeinträchtigt.
  - Der Fußgänger oder Radfahrer vor dem Fahrzeug bewegt sich quer zur Fahrtrichtung.
  - Vorn dem Fahrzeug befindet sich eine Gruppe von Fußgängern, Radfahrern oder eine große Menschenmenge.
  - Der Fußgänger oder Radfahrer trägt Kleidung, die sich leicht in den Hintergrund einfügt, so dass er schwer zu erkennen ist.
  - Der Fußgänger oder Radfahrer ist von der ähnlich geformten Struktur in der Umgebung nur schwer zu unterscheiden.
- Sie fahren in der Nähe der Kreuzung an einem Fußgänger, Radfahrer, Verkehrsschildern, Gebäuden usw. vorbei.
  - Fahrten auf einem Parkplatz
  - Fahrten durch eine Mautstelle, eine Baustelle, auf einer unbefestigten Straße, teilweise gepflasterten Straße, unebenen Straße, Fahrbahnschwellen usw.
  - Fahren auf einer abschüssigen Straße, einer Kurve usw.
  - Fahrten an einem Straßenrand mit Bäumen oder Straßenlaternen.
  - Ungünstige Straßenbedingungen übermäßige Fahrzeugvibrationen während der Fahrt verursachen.
  - Ihre Fahrzeughöhe ist aufgrund schwerer Lasten, eines anormalen Reifendrucks usw. zu niedrig oder zu hoch.
  - Fahrten auf einer schmalen Straße, die durch Bäume oder Gras überwachsen ist.
  - Bei Störungen durch elektromagnetische Wellen, z. B. bei Fahrten in einem Gebiet mit starken Funkwellen oder elektrischen Störungen.

### **Kreuzungs-Kollisionsvermeidung, Spurwechsel bei Gegenverkehr, Seitlicher Spurwechsel und Ausweichenkunterstützung (ausstattungsabhängig)**

- Die Temperatur im Bereich des vorderen Eckradars oder des hinteren Eckradars ist zu hoch oder zu niedrig.
- Ein Anhänger oder Träger ist im Bereich des hinteren Eckradars installiert.
- Der vordere Eckradarsensor ist durch Schnee, Regen, Schmutz usw. verdeckt.
- Der Stoßfänger ist im Bereich um das Eckradar vorn oder das Eckradar hinten durch Fremdkörper wie Aufkleber, Stoßfängerschutz, Fahrradträger usw. verdeckt.
- Der Stoßfänger im Bereich um das Eckradar vorn oder das Eckradar hinten wird einem Stoß ausgesetzt, beschädigt oder der Radarsensor wird aus seiner Position bewegt.
- Der Eckradarsensor vorn oder der Eckradarsensor hinten ist durch andere Fahrzeuge, Mauern oder Säulen verdeckt.
- Fahren auf einer Autobahnauffahrt.
- Fahrten auf einer Straße, an der die Leitplanke oder eine Wand doppelt vorhanden ist.
- Das andere Fahrzeug fährt sehr dicht hinter Ihrem Fahrzeug oder fährt in unmittelbarer Nähe an Ihrem Fahrzeug vorbei.
- Die Geschwindigkeit des anderen Fahrzeugs ist sehr hoch, so dass es schnell an Ihrem Fahrzeug vorbeifährt.
- Ihr Fahrzeug überholt das andere Fahrzeug.
- Ihr Fahrzeug ist gleichzeitig mit dem daneben befindlichen Fahrzeug losgefahren und hat beschleunigt.
- Das Fahrzeug in der Nebenspur wechselt in die übernächste Spur oder das Fahrzeug in der übernächsten Spur in die Nebenspur.
- Es wird ein Motorrad oder ein Fahrrad erkannt.
- Es wird ein Fahrzeug, z. B. ein flacher Anhänger, erkannt.
- Es wird ein großes Fahrzeug, z. B. ein Bus oder LKW, erkannt.
- Bei Erkennung eines kleinen beweglichen Hindernisses wie ein Fußgänger, Tier, Einkaufswagen oder Kinderwagen.
- Es wird ein Fahrzeug mit geringer Höhe, z. B. ein Sportwagen, erkannt.
- Die Fahrspur ist aufgrund von Fremdkörpern, Regen, Schnee, Staub, Sand, Öl- und Wasserpfützen schwer zu erkennen.
- Die Farbe der Fahrbahnmarkierung ist nicht von der Straße zu unterscheiden.



- Es gibt Markierungen auf der Straße in der Nähe der Fahrspur, oder die Markierungen auf der Straße sehen den Fahrbahnmarkierungen ähnlich.
- Durch einen Mittelstreifen, Bäume, Leitplanken, Lärmschutzwände usw. fällt ein Schatten auf die Fahrbahnmarkierung.
- Die Anzahl der Fahrspuren ändert sich oder die Fahrspurmarkierungen überkreuzen sich.
- Es gibt mehr als zwei Fahrbahnmarkierungen auf der Straße.
- Die Fahrspurmarkierungen sind kompliziert oder werden durch andere Strukturen ersetzt, beispielsweise an einer Baustelle.
- Es sind Fahrbahnmarkierungen wie Zickzacklinien, Zebrastreifen und Verkehrszeichen vorhanden.
- Die Fahrspurmarkierung verschwindet plötzlich, beispielsweise an einer Kreuzung.
- Die Fahrspur ist sehr breit oder sehr schmal.
- Bei Bordsteinen oder Straßenrändern ohne Fahrspur
- Das vorausfahrende Fahrzeug fährt mit einer Seite auf der Fahrbahnmarkierung.
- Der Abstand zum vorderen Fahrzeug ist extrem kurz.



## WARNUNG

- Fahrten in einer Kurve

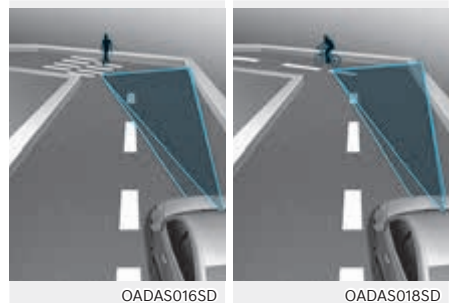
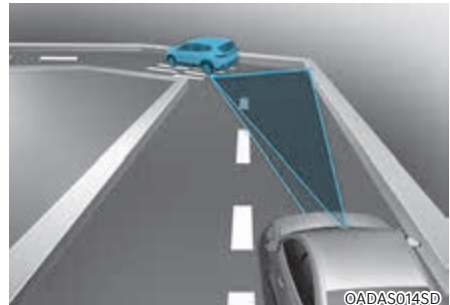

**Der Frontkollisions-Vermeidungsassistent erkennt möglicherweise andere Fahrzeuge, Fußgänger oder Radfahrer vor Ihnen nicht, wenn Sie bergauf oder bergab fahren, da dies die Erkennungseigenschaften der Sensoren beeinträchtigt. Dies kann dazu führen, dass keine Warnung, kein Bremsassistent und keine Lenkhilfe (ausstattungsabhängig) verfügbar sind, wenn diese erforderlich sind.**

**Wenn Sie in einer Kurve fahren, müssen Sie einen sicheren Bremsabstand einhalten und gegebenenfalls das Fahrzeug lenken und das Bremspedal betätigen, um Ihre Fahrgeschwindigkeit zu reduzieren, damit der Sicherheitsabstand eingehalten wird.**

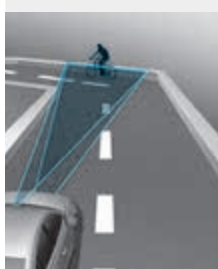
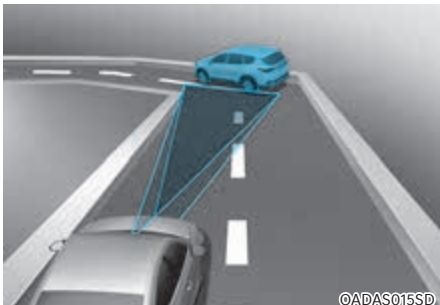

• Fahren am Hang

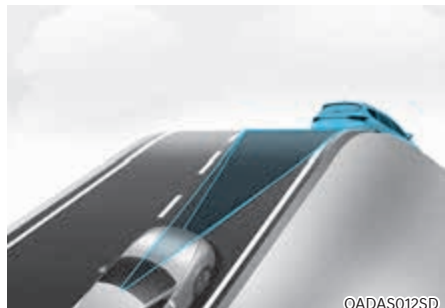

**Der Frontalkollisions-Vermeidungsassistent (FCA) erkennt bei der Fahrt auf einer kurvenreichen Straße möglicherweise ein Fahrzeug, einen Fußgänger oder einen Radfahrer in der benachbarten Spur oder außerhalb der Spur.**

**In diesem Fall kann der Frontalkollisions-Vermeidungsassistent den Fahrer unnötigerweise warnen und die Bremse oder das Lenkrad (ausstattungsabhängig) steuern. Prüfen Sie immer die Verkehrsbedingungen um das Fahrzeug.**

**Der Frontalkollisionsvermeidungsassistent erkennt möglicherweise andere Fahrzeuge, Fußgänger oder Radfahrer vor Ihnen nicht, wenn Sie bergauf oder bergab fahren, da dies die Eigenschaften der Sensoren beeinträchtigt.**

**Dies kann zu einer unnötigen Warnung, Brems- oder Lenkunterstützung (ausstattungsabhängig) oder zu einer fehlenden Warnung, Brems- oder Lenkunterstützung (ausstattungsabhängig) führen.**

**Außerdem kann die Fahrzeuggeschwindigkeit schnell reduziert werden, wenn plötzlich ein vorausfahrendes Fahrzeug, ein Fußgänger oder ein Radfahrer erkannt wird.**

**Behalten Sie bei Berg- und Talfahrten stets die Straße im Auge und lenken / bremsen Sie Ihr Fahrzeug gegebenenfalls, um die Fahrgeschwindigkeit zu reduzieren und einen sicheren Abstand zu halten.**

- Fahrspurwechsel

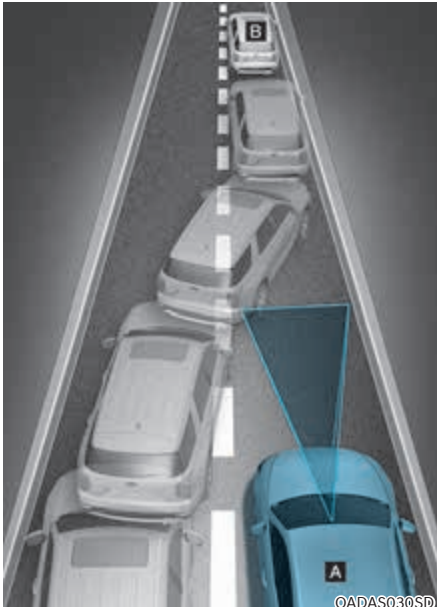

[A]: Ihr Fahrzeug,

[B]: Die Spur wechselndes Fahrzeug

Ein Fahrzeug, das von einer benachbarten Spur in Ihre Spur wechselt, kann vom Sensor erst erkannt werden, wenn es sich im Erkennungsbereich des Sensors befindet. Der Frontalkollisionsvermeidungsassistent erkennt das Fahrzeug möglicherweise nicht sofort, wenn das Fahrzeug abrupt die Spur wechselt. In diesem Fall müssen Sie einen Sicherheitsabstand einhalten und ggf. das Bremspedal treten, um die Fahrgeschwindigkeit zu verringern und den Sicherheitsabstand zu halten.

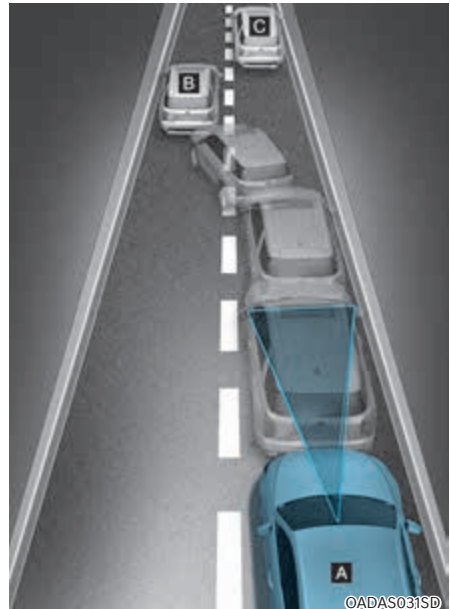

[A]: Ihr Fahrzeug,

[B]: Die Spur wechselndes Fahrzeug,

[C]: Fahrzeug in der gleichen Fahrspur

Wenn ein vor Ihnen fahrendes Fahrzeug aus der Spur gerät, erkennt der Frontalkollisions-Vermeidungsassistent das vor Ihnen fahrende Fahrzeug möglicherweise nicht sofort. In diesem Fall müssen Sie einen Sicherheitsabstand einhalten und ggf. das Bremspedal treten, um die Fahrgeschwindigkeit zu verringern und den Sicherheitsabstand zu halten.

- Fahrzeug erkennen

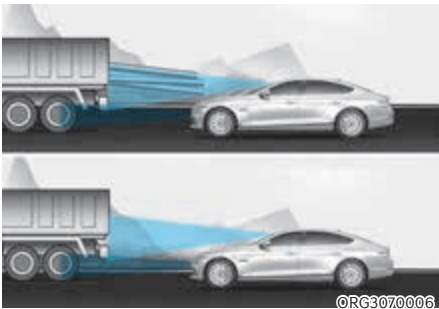

Wenn das Fahrzeug vor Ihnen Ladung hat, die nach hinten aus dem Fahrerhaus herausragt oder das Fahrzeug vor Ihnen eine höhere Bodenfreiheit aufweist, ist besondere Aufmerksamkeit erforderlich. Das FCA-System kann möglicherweise die aus dem Fahrzeug herausragende Ladung nicht erkennen. In diesen Fällen müssen Sie einen sicheren Bremsabstand vom am weitesten herausragenden Objekt einhalten und gegebenenfalls das Fahrzeug lenken und das Bremspedal treten, um die Fahrgeschwindigkeit zu reduzieren und den Sicherheitsabstand herzustellen.



## WARNUNG

- Wenn Sie einen Anhänger oder ein anderes Fahrzeug ziehen, schalten Sie aus Sicherheitsgründen den Frontkollisionsvermeidungsassistenten aus.
- Der Frontkollisionsvermeidungsassistent kann aktiv werden, wenn er Objekte erkennt, die aufgrund der Form oder der Eigenschaften Fahrzeugen, Fußgängern und Radfahrern ähnlich sind.
- Der Frontkollisionsvermeidungsassistent funktioniert nicht bei Fahrrädern, Motorrädern oder kleineren Objekten mit Rädern wie Kofferrollern, Einkaufswagen oder Kinderwagen.
- Der Frontkollisionsvermeidungsassistent funktioniert möglicherweise nicht einwandfrei, wenn er durch starke elektromagnetische Wellen gestört wird.
- Der Frontkollisionsvermeidungsassistent funktioniert möglicherweise erst 15 Sekunden nach dem Start des Fahrzeugs oder der Initialisierung der Frontkamera.

## SPURHALTEASSISTENT (LKA) (AUSSTATTUNGSABHÄNGIG)

Der Spurhalteassistent ist so konzipiert, dass er Fahrbahnmarkierungen (oder Straßenränder) während der Fahrt mit einer bestimmten Geschwindigkeit erkennt. Der Spurhalteassistent warnt den Fahrer, wenn das Fahrzeug die Fahrspur verlässt, ohne den Blinker zu betätigen, bzw. unterstützt den Fahrer automatisch beim Lenken, um ein Verlassen der Fahrspur zu verhindern.

### Erkennungssensor



[1]: Frontkamera

Die Frontkamera wird als Erkennungssensor verwendet, um Fahrbahnmarkierungen (oder Fahrbahn­ränder) zu erkennen.

Die genaue Position des Detektors ist im Bild oben zu sehen.



### VORSICHT

**Weitere Sicherheitshinweise zur Frontkamera finden Sie im Abschnitt „Frontalkollisionsvermeidungsassistent (FCA)“ in diesem Kapitel.**

## Einstellungen des Spurhalteassistenten

### Einstellen der Funktionen



ORG3072394L

### Spursicherheit

Wählen Sie bei eingeschaltetem Fahrzeug im Menü „Einstellungen“ die Option „Fahrerassistenz → Spurensicherheit“ aus oder heben Sie die Auswahl auf, um festzulegen, ob die einzelnen Funktionen verwendet werden sollen.

- Wenn „Assist“ (Assistent) ausgewählt ist, unterstützt der Spurhalte-Assistent automatisch die Lenkung des Fahrers, wenn er ein Verlassen der Fahrspur erkennt, um zu verhindern, dass das Fahrzeug von der Spur abkommt.
- Wenn „Warning Only“ (Nur Warnung) ausgewählt ist, warnt der Spurhalteassistent den Fahrer mit einem Warnton und Lenkradvibrationen, wenn ein Verlassen der Fahrspur erkannt wird. Der Fahrer muss das Fahrzeug lenken.
- Bei Auswahl von „Off“ (Aus) schaltet der Spurhalteassistent aus. Die Kontrollleuchte  erlischt am Kombiinstrument.



### WARNUNG

- Bei Auswahl von „Nur Warnung“ wird die Lenkung nicht unterstützt.
- Der Spurhalteassistent steuert das Lenkrad nicht, wenn das Fahrzeug in der Mitte der Fahrspur gefahren wird.
- Der Fahrer sollte sich immer der Umgebung bewusst sein und das Fahrzeug lenken, wenn „Aus“ eingestellt wird.

### Ein-/Ausschalten des Spurhalteassistenten

#### ■ Typ A



ORG3070056

#### ■ Typ B



ORG3SP071056

- Außer Europa, Australien, Russland  
Halten Sie die Taste für den Spurhalteassistenten am Lenkrad bei laufendem Fahrzeug gedrückt, um den Spurhalteassistenten auszuschalten. Die graue  Kontrollleuchte leuchtet auf dem Kombiinstrument auf.  
Halten Sie die Taste erneut gedrückt, um die Funktion auszuschalten.  
Wenn das Fahrzeug neu gestartet wird, behält der Spurhalteassistent die letzte Einstellung bei.

- Für Europa, Australien, Russland  
Immer wenn das Fahrzeug eingeschaltet ist, wird auch der Spurhalteassistent eingeschaltet. Die graue  Kontrollleuchte leuchtet auf dem Kombiinstrument auf.  
Wenn der Spurhalteassistent eingeschaltet ist, halten Sie die Taste des Spurhalteassistenten gedrückt, um das System auszuschalten.

### Informationen

**Wenn die Taste des Spurhalteassistenten kurz gedrückt wird, schaltet sich der Spurhalteassistent ein und aus.**

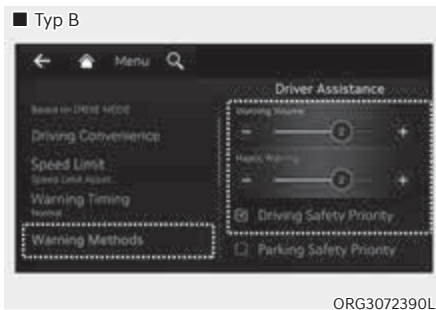

### Warnmethoden

Gehen Sie bei eingeschaltetem Fahrzeug in den Einstellungen des Infotainment Systems zu Einstellungen → Fahrzeug → Fahrerassistenz → Warnmethoden, um die folgenden Optionen auszuwählen:

- Warnlautstärke: Die Warnlautstärke kann eingestellt werden.
- Haptische Warnung: Die Lenkradvibration kann eingestellt (Typ A) oder angepasst (Typ B) werden.
- Fahrsicherheit priorisiert: Ihr Fahrzeug senkt die Lautstärke aller anderen Audiosignale, wenn die Warnung des Fahrerassistenzsystems ertönt.

### i Informationen

- Wenn Sie die Warnmethode ändern, kann sich auch die Warnmethode anderer Fahrerassistenzsysteme ändern.
- Wenn das Fahrzeug neu gestartet wird, werden für den Warnmethode die letzten Einstellungen übernommen.
- Abhängig von der Funktion Ihres Fahrzeugs gibt es möglicherweise kein Einstellungs Menü.
- Auch wenn für die Warnlautstärke „0“ ausgewählt ist, wird die Warnlautstärke nicht ausgeschaltet, sondern die Warnlautstärke wird als „1“ ausgegeben.
- Wenn die haptische Warnung auf „0“ oder abgewählt ist, während die Warnlautstärke auf „0“ eingestellt ist, wird die Warnlautstärke aktiviert und auf „2“ eingestellt.
- Wenn die Warnlautstärke auf „0“ und die haptische Warnung auf „0“ eingestellt ist oder abgewählt ist, wird die Lenkradvibration aktiviert und auf „2“ eingestellt.

## Betrieb des Spurhalteassistenten

### Warnung und Kontrolle

Der Spurhalteassistent warnt und hilft, das Fahrzeug mit dem Spurhalteassistenten und dem Spurhaltewarnsystem zu kontrollieren.



### Spurwechselwarnung

- Um den Fahrer zu warnen, dass das Fahrzeug von der im angezeigten Fahrspur abweicht, blinkt die grüne Kontrollleuchte  auf dem Kombiinstrument, die Fahrspurlinie auf dem Kombiinstrument blinkt auf der Seite, zu der das Fahrzeug abweicht, und es wird ein Warnton ausgegeben. Außerdem vibriert dann das Lenkrad.
- Der Spurhalteassistent arbeitet, wenn die Fahrzeuggeschwindigkeit zwischen 60 - 200 km/h (40 - 120 mph) liegt.

### Spurhalteassistent

- Um den Fahrer zu warnen, dass das Fahrzeug von der vor ihm angezeigten Fahrspur abweicht, blinkt die grüne Kontrollleuchte  auf dem Kombiinstrument, und das Lenkrad wird gesteuert, um das Fahrzeug in der Fahrspur zu halten.
- Der Spurhalteassistent arbeitet, wenn die Fahrzeuggeschwindigkeit zwischen 60 - 200 km/h (40 - 120 mph) liegt.

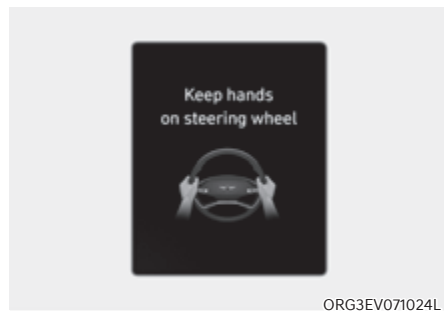

### Lenkradwarnung

Wenn der Fahrer die Hände für einige Sekunden vom Lenkrad nimmt, erscheint die Warnmeldung „Hände auf das Lenkrad legen“ (oder „Hände am Lenkrad lassen“) am Kombiinstrument, und es wird in mehreren Stufen ein Warnton ausgegeben.





## WARNUNG

- Das Lenkrad wird möglicherweise nicht unterstützt, wenn es sehr fest gehalten oder über einen bestimmten Bereich hinaus gedreht wird.
- Der Spurhalteassistent funktioniert nicht immer. Es liegt in der Verantwortung des Fahrers, das Fahrzeug sicher zu lenken und in seiner Spur zu halten.
- Abhängig von den Fahrbahnbedingungen erfolgt die Lenkrad-Warnung unter Umständen mit Verzögerung. Sie sollten während der Fahrt immer die Hände am Lenkrad haben.
- Auch wenn das Lenkrad sehr leicht gehalten wird, kann die Lenkrad-Warmmeldung erscheinen, da der Spurhalteassistent möglicherweise nicht erkennt, dass der Fahrer die Hände am Lenkrad hat.
- Wenn Sie Gegenstände am Lenkrad befestigen, funktioniert die Lenkradwarnung möglicherweise nicht richtig.



## Informationen

- Weitere Einzelheiten zur Einstellung der Funktionen im Infotainmentsystem Funktionen finden Sie im Abschnitt „Fahrzeugeinstellungen“ in Kapitel 4.
- Wenn Fahrbahnmarkierungen (oder Fahrbahnränder) erkannt werden, wechseln die Fahrbahnlinien am Kombiinstrument von grau zu weiß und die grüne -Kontrollleuchte leuchtet auf.



- Der Fahrer kann trotz des Spurhalteassistenten das Lenkrad selbst übernehmen.
- Unter Umständen fühlt sich die Lenkung bei aktiviertem Spurhalteassistenten leicht- oder schwergängiger an.

## Fehlfunktion und Einschränkungen des Spurhalteassistenten

### Fehlfunktion des Spurhalteassistenten

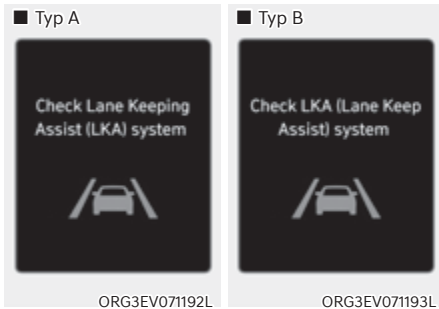

Wenn der Spurhalteassistent nicht richtig funktioniert, erscheint die Warnmeldung „Check Lane Keeping Assist (LKA) system“ oder „Check LKA (Lane Keeping Assist) system“ („LKAS (Spurhalteassistent) prüfen“), und die gelbe Kontrollleuchte  am Kombiinstrument leuchtet auf. In diesem Fall empfehlen wir Ihnen, das Fahrzeug von einem Genesis-Vertragshändler prüfen zu lassen.

### Einschränkungen des Spurhalteassistenten

Der Spurhalte-Assistent funktioniert unter den folgenden Bedingungen eventuell nicht einwandfrei oder kann unerwartet reagieren:

- Die Fahrbahn ist verunreinigt oder schwer zu erkennen:
  - Die Fahrbahnmarkierungen (oder der Straßenrand) sind durch Regen, Schnee, Schmutz, Öl usw. nicht erkennbar.
  - Sich die Farbe der Fahrspur- (oder Fahrbahnrand-) Markierung nicht deutlich genug von der Fahrbahn abhebt.

- Es sind Markierungen (oder Fahrbahnränder) auf der Straße in der Nähe der Fahrspur vorhanden oder die Markierungen (oder Fahrbahnränder) auf der Straße ähneln den Fahrspurmarkierungen (oder dem Fahrbahnrand).
- Die Spurmarkierung (oder der Straßenrand) ist undeutlich oder beschädigt.
- Auf die Fahrbahnmarkierung (oder den Straßenrand) fällt durch den Mittelstreifen, Bäume, Leitplanken, Lärmschutzwände usw. ein Schatten.
- Die Anzahl der Fahrspuren ändert sich, oder die Fahrspurmarkierungen (oder Straßenränder) überkreuzen sich.
- Es gibt mehr als zwei Fahrbahnmarkierungen (oder Straßenränder) auf der Straße.
- Die Fahrspurmarkierungen (oder Straßenränder) sind kompliziert oder durch andere Strukturen ersetzt, beispielsweise an einer Baustelle.
- Es sind Fahrbahnmarkierungen wie Zickzacklinien, Zebrastreifen und Verkehrszeichen vorhanden.
- Die Fahrspurmarkierung verschwindet plötzlich, beispielsweise an einer Kreuzung
- Die Fahrspur (oder Straße) ist sehr breit oder sehr schmal.
- Der Straßenrand hat keine Fahrspurmarkierung.
- Die Fahrbahn hat eine Begrenzung, z. B. eine Mautschranke, einen Gehweg, einen Bordstein usw.
- Der Abstand zum vorausfahrenden Fahrzeug ist extrem kurz oder das vorausfahrende Fahrzeug verdeckt die Fahrbahnmarkierung (oder den Straßenrand).
- Hinterradlenkung (ausstattungsabhängig) ist deaktiviert



## Informationen

Weitere Einzelheiten zu den Einschränkungen der Frontkamera finden Sie im Abschnitt „Frontalkollisions-Vermeidungsassistent (FCA)“ in diesem Kapitel.



## WARNUNG

Beachten Sie die folgenden Sicherheitshinweise, wenn Sie den Spurhalteassistenten verwenden:

- Dem Fahrer obliegt das sichere Führen und Steuern des Fahrzeugs. Verlassen Sie sich nicht allein auf den Spurhalteassistenten und gehen Sie kein Risiko ein.
- Die Funktion des Spurhalteassistenten kann je nach Straßenzustand und Umgebung abgeschaltet werden oder nicht fehlerhaft sein. Fahren Sie immer vorsichtig.
- Wenn die Fahrspur nicht richtig erkannt wird, finden Sie Details unter „Einschränkungen des Spurhalteassistenten“.
- Wenn Sie einen Anhänger oder ein anderes Fahrzeug ziehen, schalten Sie aus Sicherheitsgründen den Spurhalteassistenten aus.
- Wenn das Fahrzeug mit hoher Geschwindigkeit gefahren wird, wird das Lenkrad nicht gesteuert. Der Fahrer muss bei der Verwendung des Spurhalteassistenten immer die Höchstgeschwindigkeit einhalten.
- Wenn die Warnmeldung eines anderen Systems angezeigt oder ein anderer Warnton ausgegeben wird, wird die Warnmeldung des Spurhalteassistenten möglicherweise nicht angezeigt und keine Warnton ausgegeben.
- Möglicherweise hören Sie den Warnton des Spurhalteassistenten nicht, wenn die Umgebung laut ist.
- Wenn Sie Gegenstände am Lenkrad anbringen, wird die Lenkung möglicherweise nicht korrekt unterstützt.
- Der Spurhalteassistent funktioniert möglicherweise erst 15 Sekunden nach dem Start des Fahrzeugs oder der Initialisierung der Kamera.
- Der Spurhalteassistent funktioniert in folgenden Fällen nicht:
  - Blinker oder Warnblinkanlage eingeschaltet sind.
  - Das Fahrzeug beim Einschalten des Spurhalteassistenten nicht in der Mitte der Spur fährt oder gerade erst einen Spurwechsel vollzogen hat.
  - ESC (elektronische Stabilitätskontrolle) oder VSM (Fahrzeugstabilitätsmanagement) ist aktiviert.
  - Das Fahrzeug wird in einer engen Kurve gefahren.
  - Die Fahrzeuggeschwindigkeit unter 55 km/h (35 mph) oder über 210 km/h (130 mph) liegt.
  - Das Fahrzeug führt plötzliche Fahrspurwechsel durch.
  - Das Fahrzeug plötzlich bremst.

## TOTWINKEL-ERKENNUNGSSYSTEM (BCW) (AUSSTATTUNGSABHÄNGIG)

Das Totwinkel-Erkennungssystem soll sich nähernde Fahrzeuge im toten Winkel des Fahrers erkennen und überwachen und den Fahrer mit einer Warnmeldung und einem Warnton vor einer bevorstehenden Kollision warnen.

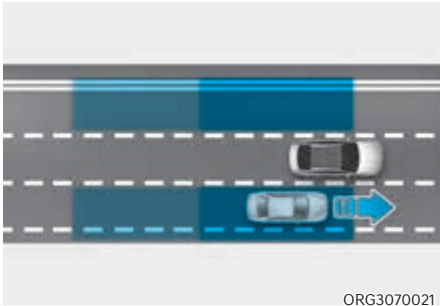

Das Totwinkel-Erkennungssystem erkennt und informiert den Fahrer, dass sich ein Fahrzeug im toten Winkel befindet.

### VORSICHT

**Der Erkennungsbereich kann je nach der Geschwindigkeit Ihres Fahrzeugs variieren. Selbst wenn sich ein Fahrzeug im toten Winkel befindet, warnt das Totwinkel-Erkennungssystem Sie jedoch möglicherweise nicht, wenn Sie mit hoher Geschwindigkeit überholen.**

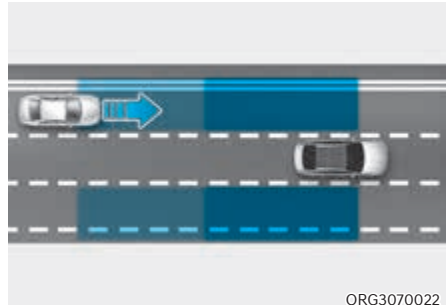

Das Totwinkel-Erkennungssystem erkennt und informiert den Fahrer, dass sich ein Fahrzeug mit hoher Geschwindigkeit im toten Winkel nähert.

### VORSICHT

**Der Zeitpunkt der Warnung kann je nach der Geschwindigkeit des sich mit hoher Geschwindigkeit nähernden Fahrzeugs variieren.**

## Erkennungssensor



[1]: Eckradar hinten

Die genaue Position des Detektors ist im Bild oben zu sehen.



### VORSICHT

Beachten Sie die folgenden Sicherheitshinweise, um die optimalen Eigenschaften des Erkennungssensors aufrechtzuerhalten:

- Niemals den Eckradarsensor hinten oder die Radar-Baugruppe zerlegen oder Stößen aussetzen.
  - Wenn der Eckradarsensor hinten ersetzt oder repariert wurde, sollten Sie das Fahrzeug von einem Vertragshändler für Markenprodukte von Genesis prüfen lassen.
  - Wenn ein Aufprall auf den hinteren Eckradarsensor oder in der Nähe des Radars erfolgt, funktioniert das Totwinkel-Sicherheitssystem möglicherweise nicht richtig, obwohl keine Warnmeldung auf dem Kombiinstrument erscheint. Wir empfehlen, die Funktion in den folgenden Fällen von einem Genesis-Vertragshändler prüfen zu lassen.
  - Verwenden Sie nur Originalteile zur Reparatur des Bereichs des hinteren Stoßfängers, in dem sich das Eckradar hinten befindet.
- Bringen Sie in der Nähe des Eckradarsensors hinten keine Nummernschildhalter und keine Fremdkörper wie Aufkleber, Folie oder Stoßfängerschutz an.
  - Die Totwinkel-Kollisionswarnung funktioniert möglicherweise nicht richtig, wenn der Stoßfänger ersetzt oder der Bereich um den hinteren Eckradarsensor beschädigt oder lackiert wurde.
  - Wenn ein Anhänger, Träger usw. installiert ist, kann dieser die Eigenschaften des Eckradars hinten oder die Funktionsfähigkeit der Totwinkel-Kollisionswarnung verhindern.

## Einstellungen für die Warnung für die Totwinkel-Erkennung

### Einstellen der Funktionen



### Totwinkelsicherheit

Wählen Sie bei laufendem Motor die Option „Fahrerassistenz → Totwinkelsicherheit“ aus dem Einstellungsmenü aus oder deaktivieren Sie diese, um festzulegen, ob die einzelnen Funktionen verwendet werden sollen.

- Wenn „Warning Only“ (Nur Warnung) gewählt ist, warnt das Totwinkel-Erkennungssystem den Fahrer mit einer Warnmeldung, einem Warnton und Lenkradvibrationen je nach Kollisionsrisiko.
- Bei Auswahl von „Off“ (Aus) schaltet die Totwinkel-Kollisionswarnung zum Rückwärtseinparken aus.



Wenn der Motor bei ausgeschalteter Totwinkel-Kollisionswarnung neu gestartet wird, erscheint auf dem Kombiinstrument die Meldung „Blind-Spot Safety System is Off“ (Totwinkel-Sicherheitssystem ist Aus).

Wenn Sie die Einstellung von „Aus“ auf „Nur Warnung“ ändern, blinkt die Warnleuchte am Außenrückspiegel drei Sekunden lang.

Wenn der Motor eingeschaltet wird und das Totwinkel-Erkennungssystem auf „Nur Warnung“ eingestellt ist, blinkt außerdem die Warnleuchte am Außenspiegel drei Sekunden lang.

### **WARNUNG**

- Bei Auswahl von „Nur Warnung“ werden die Bremsen nicht unterstützt.
- Bei Auswahl von „Off“ (Aus) sollte der Fahrer stets die Umgebung im Auge behalten und Risiken vermeiden.

### **Informationen**

Wenn der Motor neu gestartet wird, merkt sich die Totwinkel-Kollisionswarnung die letzte Einstellung.

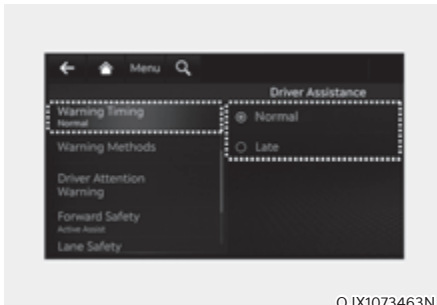

OJX1073463N

### Warnzeitpunkt

Wählen Sie bei laufendem Motor im Einstellungs Menü die Option ‚Fahrerassistenz → Warnungszeitpunkt‘, um die Warnungsaktivierungszeit für die Totwinkel-Kollisionswarnung zu ändern.

Bei der Auslieferung des Fahrzeugs wird der Warnzeitpunkt auf „Normal“ gesetzt. Wenn Sie die Warnzeit ändern, kann sich auch die Warnzeit anderer Fahrerassistenzsysteme ändern.

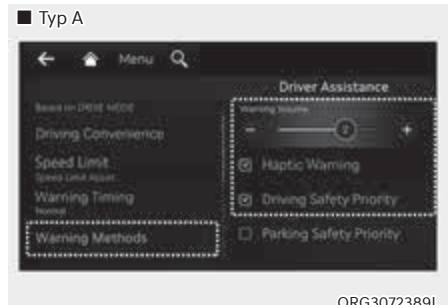

ORG3072389L

### Typ B



ORG3072390L

### Warnmethoden

Gehen Sie bei eingeschaltetem Fahrzeug in den Einstellungen des Infotainment Systems zu Einstellungen → Fahrzeug → Fahrerassistenz → Warnmethoden, um die folgenden Optionen auszuwählen:

- Warnlautstärke: Die Warnlautstärke kann eingestellt werden.
- Haptische Warnung: Die Lenkradvibration kann eingestellt (Typ A) oder angepasst (Typ B) werden.
- Fahrsicherheit priorisiert: Ihr Fahrzeug senkt die Lautstärke aller anderen Audiosignale, wenn die Warnung des Fahrerassistenzsystems ertönt.

## **i** Informationen

- Wenn Sie die Warnmethode ändern, kann sich auch die Warnmethode anderer Fahrerassistenzsysteme ändern.
- Wenn das Fahrzeug neu gestartet wird, werden für den Warnmethode die letzten Einstellungen übernommen.
- Abhängig von der Funktion Ihres Fahrzeugs gibt es möglicherweise kein Einstellungs Menü.
- Auch wenn für die Warnlautstärke „0“ ausgewählt ist, wird die Warnlautstärke nicht ausgeschaltet, sondern die Warnlautstärke wird als „1“ ausgegeben.
- Wenn die haptische Warnung auf „0“ oder abgewählt ist, während die Warnlautstärke auf „0“ eingestellt ist, wird die Warnlautstärke aktiviert und auf „2“ eingestellt.
- Wenn die Warnlautstärke auf „0“ und die haptische Warnung auf „0“ eingestellt ist oder abgewählt ist, wird die Lenkradvibration aktiviert und auf „2“ eingestellt.

## **!** VORSICHT

- Die Einstellung des Warnzeitpunkts gilt für alle Funktionen der Totwinkel-Kollisionvermeidungswarnung.
- Auch wenn für die Warnzeit „Standard“ ausgewählt ist, wird die Warnung möglicherweise als zu spät empfunden, wenn das vorausfahrende Fahrzeug plötzlich stoppt.
- Wählen Sie „Spät“ für die Warnung bei geringem Verkehr und niedriger Fahrgeschwindigkeit.

## Bedienung des Totwinkel-Erkennungssystems

### Warnung



### Fahrzeuwerkerkennung

- Um den Fahrer vor einem Fahrzeug zu warnen, leuchten die Warnleuchten am Außenspiegel und am Head-Up-Display (ausstattungsabhängig) auf.
- Die Totwinkel-Kollisionswarnung wird aktiv, wenn Ihre Fahrzeuggeschwindigkeit über 20 km/h (12 mph) und die Geschwindigkeit des Fahrzeugs im Bereich des toten Winkels über 10 km/h (7 mph) liegt.

### Kollisionswarnung

- Die Kollisionswarnung wird aktiviert, wenn der Blinker in Richtung des erkannten Fahrzeugs eingeschaltet wird.
- Um den Fahrer vor einer Kollision zu warnen, blinken die Warnleuchten am Außenspiegel und am Head-Up-Display (ausstattungsabhängig). Gleichzeitig ertönt ein Warnton, und das Lenkrad vibriert.
- Wenn der Blinker ausgeschaltet wird oder Sie sich von der Fahrspur entfernen, wird die Kollisionswarnung abgebrochen und die Totwinkel-Kollisionswarnung kehrt in den Zustand der Fahrzeuwerkerkennung zurück.





## WARNUNG

- Der Erfassungsbereich des Eckradars hinten wird durch die Standardfahrbahnbreite bestimmt, daher kann die Totwinkel-Kollisionswarnung auf einer schmalen Straße andere Fahrzeuge in den benachbarten zwei Fahrspuren erkennen und Sie warnen. Auf einer breiten Straße hingegen kann die Totwinkel-Kollisionswarnung ein Fahrzeug in der Nachbarspur möglicherweise nicht erkennen und Sie nicht warnen.
- Wenn die Warnblinkleuchte aktiv ist, funktioniert die Kollisionswarnung des Blinkers nicht.



## Informationen

Wenn sich der Fahrersitz auf der linken Seite befindet, wird die Kollisionswarnung beim Linksabbiegen aktiviert. Halten Sie einen angemessenen Abstand zu den Fahrzeugen in der linken Spur ein. Wenn sich der Fahrersitz auf der rechten Seite befindet, wird die Kollisionswarnung beim Rechtsabbiegen aktiviert. Halten Sie einen angemessenen Abstand ein, wenn sich die Fahrzeuge in der rechten Spur befinden.



## WARNUNG

Beachten Sie die folgenden Vorsichtsmaßnahmen für die Totwinkel-Kollisionswarnung:

- Ändern Sie zu Ihrer Sicherheit die Einstellungen, nachdem Sie das Fahrzeug an einem sicheren Ort geparkt haben.
- Wenn die Warnmeldung eines anderen Systems angezeigt oder ein anderer Warnton ausgegeben wird, wird die Warnmeldung der Totwinkel-Kollisionswarnung möglicherweise nicht angezeigt und kein Warnton erzeugt.
- Möglicherweise hören Sie den Warnton der Totwinkel-Kollisionswarnung nicht, wenn die Umgebung laut ist.
- Die Totwinkel-Kollisionswarnung kann den Fahrer je nach Fahrbahn und Fahrbedingungen verspätet oder gar nicht warnen.
- Der Fahrer muss immer die Kontrolle über das Fahrzeug behalten. Verlassen Sie sich nicht allein auf die Totwinkel-Kollisionswarnung. Halten Sie einen Sicherheitsabstand ein und treten Sie gegebenenfalls das Bremspedal, um die Fahrgeschwindigkeit zu verringern oder das Fahrzeug zu stoppen.

## Fehlfunktion und Einschränkungen des Totwinkel-Erkennungssystems

### Fehlfunktion der Totwinkel-Warnung

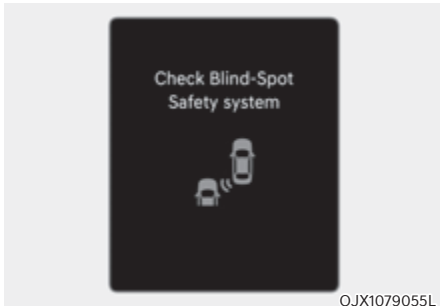

OJX1079055L

Wenn die Totwinkel-Kollisionswarnung nicht richtig funktioniert, erscheint die Warnmeldung „Check Blind-Spot Safety system(s)“ (Sicherheitssysteme für toten Winkel prüfen) mehrere Sekunden lang auf dem Kombiinstrument, und die Hauptwarnleuchte  leuchtet auf dem Kombiinstrument auf.

Wir empfehlen Ihnen, das Fahrzeug von einem Vertragshändler für Markenprodukte von Genesis prüfen zu lassen.

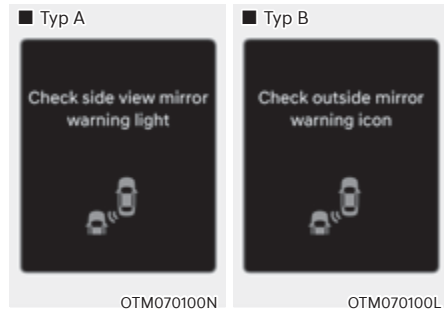

OTM070100N

OTM070100L

Wenn die Warnleuchte des Außenspiegels nicht richtig funktioniert, erscheint die Warnmeldung „Check side view mirror warning light“ (oder „Check outside mirror warning icon“) (Außenspiegel-Warnsymbol prüfen) auf dem Kombiinstrument. Wir empfehlen Ihnen, das Fahrzeug von einem Vertragshändler für Markenprodukte von Genesis prüfen zu lassen.

### **Totwinkel-Erkennungssystem deaktiviert.**

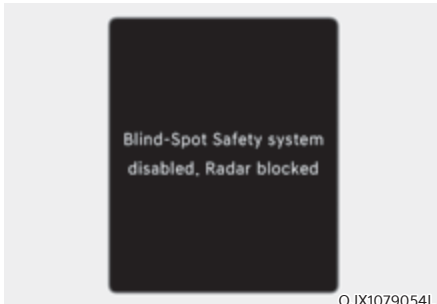

Wenn der hintere Stoßfänger um das Heckradar oder den Sensor mit Fremdkörpern wie Schnee oder Regen bedeckt ist oder ein Anhänger oder Träger installiert ist, können sich die Erkennungseigenschaften verschlechtern, so dass die Funktion der Totwinkel-Kollisionswarnung vorübergehend eingeschränkt oder deaktiviert wird.

In diesem Fall wird die Warnmeldung „Blind-Spot Safety system disabled. Radar blocked (Totwinkel-Sicherheitsfunktion deaktiviert. Radar blockiert)“ auf dem Kombiinstrument angezeigt.

Die Totwinkel-Erkennungssystem funktioniert normal, wenn diese Fremdkörper oder Anhänger usw. entfernt sind und dann der Motor neu gestartet wird.

Wenn das Totwinkel-Erkennungssystem nach dem Entfernen der Fremdkörper nicht normal funktioniert, empfehlen wir, das Fahrzeug von einem Vertragshändler für Markenprodukte von Genesis überprüfen zu lassen.



### **WARNUNG**

- Auch wenn die Warnmeldung nicht auf dem Kombiinstrument erscheint, funktioniert die Totwinkel-Kollisionswarnung möglicherweise nicht richtig.
- Das Totwinkel-Erkennungssystem funktioniert möglicherweise in einem Gebiet (z. B. im offenen Gelände) nicht richtig, wenn nicht sofort nach dem Einschalten des Motors Objekte erkannt werden oder der Erkennungssensor direkt nach dem Einschalten des Motors durch Fremdkörper verdeckt wird.



### **VORSICHT**

Schalten Sie die Totwinkel-Kollisionswarnung aus, um einen Anhänger, Träger usw. anzubringen, oder entfernen Sie den Anhänger, Träger usw., um die Totwinkel-Kollisionswarnung zu verwenden.

### **Beschränkungen des Totwinkel-Erkennungssystems**

Unter folgenden Umständen funktioniert das Totwinkel-Erkennungssystem möglicherweise nicht normal, oder es wird unerwartet aktiviert:

- Bei schlechtem Wetter, z. B. starkem Schnee, starkem Regen usw.
- Das hintere Eckradar ist durch Schnee, Regen, Schmutz usw. verdeckt.
- Die Temperatur im Bereich des hinteren Eckradars ist zu hoch oder zu niedrig.
- Fahren auf einer Autobahnauffahrt.
- Der Straßenbelag (oder der Boden der Umgebung) enthält ungewöhnliche Metallteile (z.B. aufgrund einer U-Bahn).

- In der Nähe des Fahrzeugs befindet sich ein festes Objekt, z. B. Schallschutzwände, Leitplanken, Mitteltrennwände, Einfahrtsschranken, Straßenlaternen, Schilder, Tunnel, Wände usw. (einschließlich Doppelstrukturen)
- Bei Fahrten in offenem Gelände, in denen es nur wenige Fahrzeuge oder Objekte gibt (d. h. Wüste, Wiese, Vorort usw.)
- Fahrten auf einer schmalen Straße, die durch Bäume oder Gras überwachsen ist.
- Fahrten auf nasser Fahrbahn, z. B. mit einer Pfütze auf der Straße.
- Das andere Fahrzeug fährt sehr dicht hinter Ihrem Fahrzeug oder fährt in unmittelbarer Nähe an Ihrem Fahrzeug vorbei.
- Die Geschwindigkeit des anderen Fahrzeugs ist sehr hoch, so dass es schnell an Ihrem Fahrzeug vorbeifährt.
- Ihr Fahrzeug überholt das andere Fahrzeug.
- Ihr Fahrzeug wechselt die Spur.
- Ihr Fahrzeug ist gleichzeitig mit dem daneben befindlichen Fahrzeug losgefahren und hat beschleunigt.
- Das Fahrzeug in der Nebenspur wechselt in die übernächste Spur oder das Fahrzeug in der übernächsten Spur in die Nebenspur.
- Ein Anhänger oder Träger ist im Bereich des hinteren Eckradars installiert.
- Der Stoßfänger ist im Bereich um das Eckradar hinten durch Fremdkörper wie Aufkleber, Stoßfängerschutz, Fahrradträger, usw. verdeckt.
- Der Stoßfänger im Bereich um das Eckradar hinten wird einem Stoß ausgesetzt, beschädigt oder das Radar wird aus seiner Position bewegt.
- Ihre Fahrzeughöhe ist aufgrund schwerer Lasten, eines anormalen Reifendrucks usw. zu niedrig oder zu hoch.

Unter folgenden Umständen funktioniert das Totwinkel-Erkennungssystem möglicherweise nicht normal, oder es wird bei Erkennung der folgenden Objekte unerwartet aktiviert:

- Es wird ein Motorrad oder ein Fahrrad erkannt.
- Es wird ein Fahrzeug, z. B. ein flacher Anhänger, erkannt.
- Es wird ein großes Fahrzeug, z. B. ein Bus oder LKW, erkannt.
- Es wird ein bewegliches Hindernis wie ein Fußgänger, ein Tier, ein Einkaufswagen oder ein Kinderwagen erkannt.
- Es wird ein Fahrzeug mit geringer Höhe, z. B. ein Sportwagen, erkannt.



## WARNUNG

- Fahrten in einer Kurve



Die Warnung für die Totwinkel-Erkennung funktioniert nicht ordnungsgemäß, wenn Sie auf einer kurvigen Straße fahren. In bestimmten Fällen erkennt das System das Fahrzeug in der Nachbarspur nicht. Achten Sie während der Fahrt immer auf die Straßen- und Fahrbedingungen.



Die Warnung für die Totwinkel-Erkennung funktioniert nicht ordnungsgemäß, wenn Sie auf einer kurvigen Straße fahren. Das System kann das Fahrzeug in der gleichen Fahrspur erkennen.

Achten Sie während der Fahrt immer auf die Straßen- und Fahrbedingungen.

- Fahrten, bei denen sich die Straße verbindet/teilt



Die Totwinkel-Erkennung funktioniert nicht einwandfrei, wenn Sie auf einer Straße fahren, die sich teilt/Fahrspuren zusammenführen. In bestimmten Fällen erkennt das System das Fahrzeug in der Nachbarspur nicht.

Achten Sie während der Fahrt immer auf die Straßen- und Fahrbedingungen.

- **Fahren am Hang**

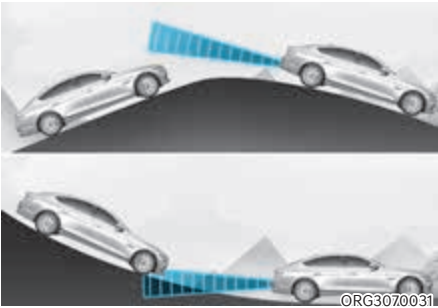

Die Warnung für die Totwinkel-Erkennung funktioniert nicht ordnungsgemäß, wenn Sie bergauf oder bergab fahren. Das System kann das Fahrzeug in der benachbarten Fahrspur möglicherweise nicht oder den Boden oder die Konstruktion falsch erkennen.

Achten Sie während der Fahrt immer auf die Straßen- und Fahrbedingungen.

- **Fahrten, bei denen die Höhen der Fahrbahnen unterschiedlich sind**

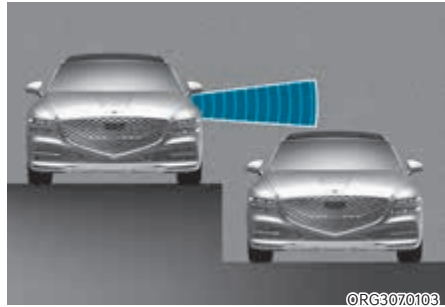

Die Warnung für die Totwinkel-Erkennung funktioniert möglicherweise nicht richtig, wenn die Spuren während der Fahrt abweichende Höhen haben. In manchen Fällen kann das System ein Fahrzeug auf einer Straße mit unterschiedlichen Fahrspurhöhen nicht erkennen (an Unterführungs-Verbindungsabschnitten, kreuzungsfreien Abschnitten usw.).

Achten Sie während der Fahrt immer auf die Straßen- und Fahrbedingungen.

### **WARNUNG**

- Wenn Sie einen Anhänger oder ein anderes Fahrzeug ziehen, müssen Sie die Totwinkel-Kollisionswarnung ausschalten.
- Die Totwinkel-Kollisionswarnung funktioniert möglicherweise nicht einwandfrei, wenn sie durch starke elektromagnetische Wellen gestört wird.
- Die Totwinkel-Kollisionswarnung wird möglicherweise erst 15 Sekunden nach dem Start des Fahrzeugs oder der Initialisierung der hinteren Eckradargeräte in Betrieb genommen.

## TOTWINKEL-KOLLISIONSVERMEIDUNGSASSISTENT (BCA) (AUSSTATTUNGSABHÄNGIG)

Der Totwinkel-Kollisionsvermeidungsassistent soll Fahrzeuge im toten Winkel des Fahrers erkennen und überwachen und den Fahrer mit einer Warnmeldung und einem Warnton vor einer bevorstehenden Kollision warnen.

Wenn beim Spurwechsel oder beim Ausfahren aus einer Parklücke ein Kollisionsrisiko besteht, kann der Totwinkel-Kollisionsvermeidungsassistent außerdem durch die Steuerung der Bremse, eine Kollision vermeiden helfen.

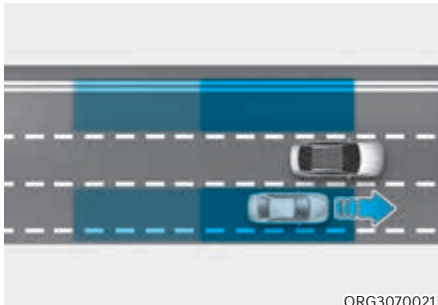

ORG3070021

Der Totwinkel-Kollisionsvermeidungsassistent erkennt, dass sich ein Fahrzeug im toten Winkel befindet, und informiert den Fahrer entsprechend.



### VORSICHT

**Der Erkennungsbereich kann je nach der Geschwindigkeit Ihres Fahrzeugs variieren. Selbst wenn sich ein Fahrzeug im toten Winkel befindet, warnt der Totwinkel-Kollisionsvermeidungsassistent Sie möglicherweise nicht, wenn Sie mit hoher Geschwindigkeit überholen.**

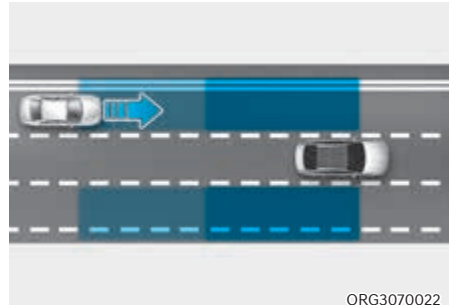

ORG3070022

Der Totwinkel-Kollisionsvermeidungsassistent hilft zu erkennen, dass sich ein Fahrzeug mit hoher Geschwindigkeit aus dem toten Winkel nähert, und informiert den Fahrer entsprechend.



### VORSICHT

**Der Zeitpunkt der Warnung kann je nach der Geschwindigkeit des sich mit hoher Geschwindigkeit nähernden Fahrzeugs variieren.**

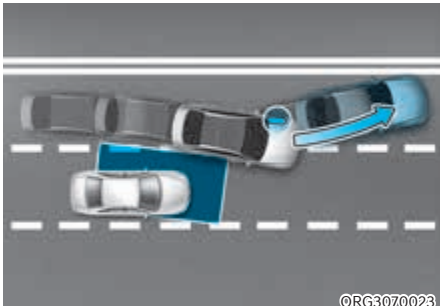

Wenn der Totwinkel-Kollisionsvermeidungsassistent beim Spurwechsel durch Erkennung der Fahrspur vor dem Fahrzeug feststellt, dass Kollisionsgefahr mit einem Fahrzeug im toten Winkel besteht, kann er das Fahrzeug bremsen, um eine Kollision zu vermeiden.

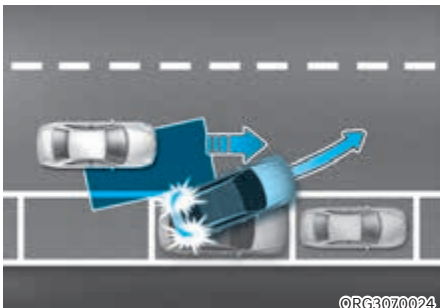

Wenn Sie vorwärts aus einer Parklücke herausfahren und der Totwinkel-Kollisionsvermeidungsassistent ein Kollisionsrisiko mit einem sich nähernden Fahrzeug im toten Winkel erkennt, kann er durch Bremsen des Fahrzeuges helfen, eine Kollision zu vermeiden.

### Erkennungssensor



[1]: Frontkamera, [2]: Eckradar hinten

Die genaue Position der Sensoren ist im Bild oben zu sehen.





## VORSICHT

Beachten Sie die folgenden Sicherheitshinweise, um die optimalen Eigenschaften des Erkennungssensors aufrechtzuerhalten:

- Niemals das Eckradar hinten oder die Radar-Baugruppe zerlegen oder beschädigen.
- Wenn das hintere Eckradar oder der Bereich des Radars beschädigt wurde oder einem Schlag ausgesetzt war, funktioniert der Totwinkel-Kollisionvermeidungsassistent möglicherweise nicht einwandfrei, obwohl keine Warnmeldung auf dem Kombiinstrument erscheint. Wir empfehlen Ihnen, das Fahrzeug von einem Vertragshändler für Markenprodukte von Genesis prüfen zu lassen.
- Wenn der Eckradarsensor hinten ersetzt oder repariert wurde, sollten Sie das Fahrzeug von einem Vertragshändler für Markenprodukte von Genesis prüfen lassen.
- Verwenden Sie nur Originalteile zur Reparatur des Bereichs des hinteren Stoßfängers, in dem sich das Eckradar hinten befindet.
- Bringen Sie in der Nähe des Eckradarsensors hinten keine Nummernschildhalter und keine Fremdkörper wie Aufkleber, Folie oder Stoßfängerschutz an.
- Der Totwinkel-Kollisionvermeidungsassistent funktioniert möglicherweise nicht richtig, wenn der Stoßfänger ersetzt oder der Bereich um den hinteren Eckradarsensor beschädigt oder lackiert wurde.
- Wenn ein Anhänger, Träger usw. installiert ist, kann dieser die Eigenschaften des Eckradars hinten oder die Funktionsfähigkeit des Totwinkel-Kollisionvermeidungsassistenten verhindern.
- Weitere Sicherheitshinweise zur Frontkamera finden Sie im Abschnitt „Frontkollisionvermeidungsassistent (FCA)“ in diesem Kapitel.

## Einstellungen des Totwinkel-Kollisionsvermeidungsassistenten

### Einstellen der Funktionen

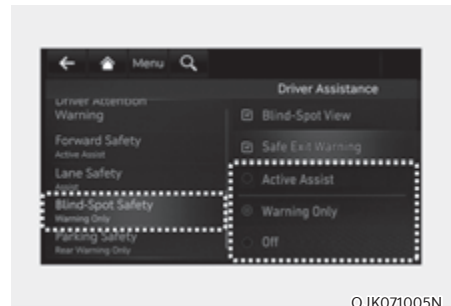

OJK071005N

### Totwinkelsicherheit

Wählen Sie bei eingeschaltetem Fahrzeug im Einstellungsmenü die Option „Fahrerassistent → Totwinkelsicherheit“ oder deaktivieren Sie diese, um die Verwendung der einzelnen Funktionen festzulegen.

- Wenn „Active Assist“ (Aktiver Assistent) gewählt ist, warnt der Totwinkel-Kollisionvermeidungsassistent den Fahrer mit einer Warnmeldung, einem Warnton und Lenkradvibrationen je nach Kollisionsrisiko. Der Bremsassistent wird abhängig von der Kollisionsrisikostufe angewandt.
- Wenn „Warning Only“ (Nur Warnung) gewählt ist, warnt der Totwinkel-Kollisionvermeidungsassistent den Fahrer mit einer Warnmeldung, einem Warnton und Lenkradvibrationen je nach Kollisionsrisiko. Bremsen wird nicht unterstützt.
- Bei Auswahl von „Aus“ schaltet der Totwinkel-Kollisionvermeidungsassistent zum Rückwärtseinparken aus.

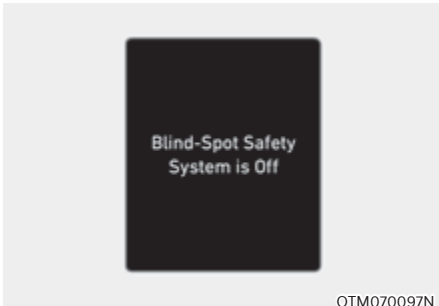

OTM070097N

Wenn das Fahrzeug bei ausgeschaltetem Totwinkel-Kollisionsvermeidungsassistenten neu gestartet wird, erscheint auf dem Kombiinstrument die Meldung „Totwinkel-Sicherheitssystem ist ausgeschaltet“.

Wenn Sie die Einstellung von „Aus“ auf „Aktiver Assistent“ oder „Nur Warnung“ ändern, blinkt die Warnleuchte am Außenrückspiegel drei Sekunden lang.

Ferner gilt, wenn das Fahrzeug eingeschaltet wird und der Totwinkel-Kollisionsschutzassistent auf „Aktiver Assistent“ oder „Nur Warnung“ eingestellt ist, blinkt die Warnleuchte am Außenspiegel drei Sekunden lang.

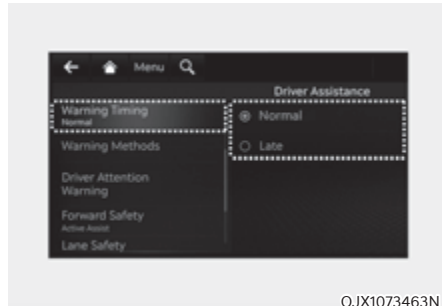

OJX1073463N

## Warnzeitpunkt

Wählen Sie bei laufendem Fahrzeug im Einstellungs Menü die Option „Fahrerassistenz → Warnungszeitpunkt“, um die Warnungsaktivierungszeit für den Totwinkel-Kollisionsvermeidungsassistenten zu ändern.

Bei der Auslieferung des Fahrzeugs wird der Warnzeitpunkt auf „Normal“ gesetzt. Wenn Sie den Warnzeitpunkt ändern, kann sich auch die Warnzeitpunkt anderer Fahrerassistenzsysteme ändern.

## WARNUNG

- Bei Auswahl von „Nur Warnung“ werden die Bremsen nicht unterstützt.
- Bei Auswahl von „Off“ (Aus) sollte der Fahrer stets die Umgebung im Auge behalten und Risiken vermeiden.

## Informationen

Wenn das Fahrzeug neu gestartet wird, merkt sich der Totwinkel-Kollisionsvermeidungsassistent die letzte Einstellung.

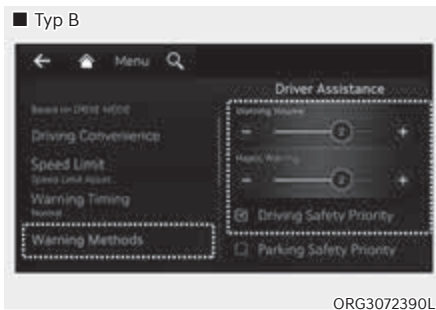

### Warnmethoden

Gehen Sie bei eingeschaltetem Fahrzeug in den Einstellungen des Infotainment Systems zu Einstellungen → Fahrzeug → Fahrerassistenz → Warnmethoden, um die folgenden Optionen auszuwählen:

- Warnlautstärke: Die Warnlautstärke kann eingestellt werden.
- Haptische Warnung: Die Lenkradvibration kann eingestellt (Typ A) oder angepasst (Typ B) werden.
- Fahrsicherheit priorisiert: Ihr Fahrzeug senkt die Lautstärke aller anderen Audiosignale, wenn die Warnung des Fahrerassistenzsystems ertönt.

### **i** Informationen

- Wenn Sie die Warnmethode ändern, kann sich auch die Warnmethode anderer Fahrerassistenzsysteme ändern.
- Wenn das Fahrzeug neu gestartet wird, werden für den Warnmethode die letzten Einstellungen übernommen.
- Abhängig von der Funktion Ihres Fahrzeugs gibt es möglicherweise kein Einstellungs Menü.
- Auch wenn für die Warnlautstärke „0“ ausgewählt ist, wird die Warnlautstärke nicht ausgeschaltet, sondern die Warnlautstärke wird als „1“ ausgegeben.
- Wenn die haptische Warnung auf „0“ oder abgewählt ist, während die Warnlautstärke auf „0“ eingestellt ist, wird die Warnlautstärke aktiviert und auf „2“ eingestellt.
- Wenn die Warnlautstärke auf „0“ und die haptische Warnung auf „0“ eingestellt ist oder abgewählt ist, wird die Lenkradvibration aktiviert und auf „2“ eingestellt.

### **!** VORSICHT

- Die Einstellung des Warnzeitpunkts gilt für alle Funktionen des Totwinkel-Kollisionsvermeidungsassistenten.
- Auch wenn für die Warnzeit „Standard“ ausgewählt ist, wird die Warnung möglicherweise als zu spät empfunden, wenn das vorausfahrende Fahrzeug plötzlich stoppt.
- Wählen Sie „Spät“ für die Warnung bei geringem Verkehr und niedriger Fahrgeschwindigkeit.

## Betrieb des Totwinkel-Kollisionsvermeidungsassistenten

### Warnung und Kontrolle



#### Fahrzeuwerkerkennung

- Um den Fahrer vor einem Fahrzeug zu warnen, leuchten die Warnleuchten am Außenspiegel und am Head-Up-Display (ausstattungsabhängig) auf.
- Der Totwinkel-Kollisionsvermeidungsassistent wird aktiv, wenn Ihre Fahrzeuggeschwindigkeit über 20 km/h (12 mph) und die Geschwindigkeit des Fahrzeugs im Bereich des toten Winkels über 10 km/h (7 mph) liegt.

#### Kollisionswarnung

- Die Kollisionswarnung wird aktiviert, wenn der Blinker in Richtung des erkannten Fahrzeugs eingeschaltet wird.
- Wenn im Einstellungs Menü die Option „Warning Only“ (Nur Warnung) ausgewählt ist, wird die Kollisionswarnung aktiviert, wenn sich Ihr Fahrzeug der Spur nähert, in der ein Fahrzeug im toten Winkel erkannt wird.
- Um den Fahrer vor einer Kollision zu warnen, blinken die Warnleuchten am Außenspiegel und am Head-Up-Display (ausstattungsabhängig). Gleichzeitig ertönt ein Warnton, und das Lenkrad vibriert.
- Wenn der Blinker ausgeschaltet wird oder Sie sich von der Fahrspur entfernen, wird die Kollisionswarnung abgebrochen und der Totwinkel-Kollisionsvermeidungsassistent kehrt in den Zustand der Fahrzeuwerkerkennung zurück.



#### WARNUNG

- **Der Erfassungsbereich des Eckradars hinten wird durch die Standardfahrbahnbreite bestimmt, daher kann der Totwinkel-Kollisionsvermeidungsassistent auf einer schmalen Straße andere Fahrzeuge in den benachbarten zwei Fahrspuren erkennen und Sie warnen. Auf einer breiten Straße hingegen kann der Totwinkel-Kollisionsvermeidungsassistent ein Fahrzeug in der Nachbarspur möglicherweise nicht erkennen und Sie nicht warnen.**
- **Wenn die Warnblinkanlage eingeschaltet ist, funktioniert die Kollisionswarnung durch den Blinker nicht.**



ORG3EV071025L

### Kollisions-Vermeidungsassistent (während der Fahrt)

- Um den Fahrer vor einer Kollision zu warnen, blinkt die Warnleuchte am Außenspiegel, und eine Warnmeldung erscheint auf dem Kombiinstrument. Gleichzeitig ertönt ein Warnton, die Warnleuchte auf dem Head-Up-Display (ausstattungsabhängig) blinkt und das Lenkrad vibriert.
- Der Totwinkel-Kollisionsschutzassistent arbeitet, wenn Ihre Fahrzeuggeschwindigkeit zwischen 60-200 km/h (40-120 mph) liegt und beide Fahrbahnmarkierungen der Fahrspur erkannt werden.
- Eine Notbremsung wird unterstützt, um eine Kollision mit einem Fahrzeug im Bereich des toten Winkels zu verhindern.



### WARNUNG

- Der Kollisionsvermeidungs-Assistent wird unter folgenden Umständen abgebrochen:
  - Ihr Fahrzeug fährt in einem bestimmten Abstand in die nächste Spur ein.
  - Ihr Fahrzeug entfernt sich vom Kollisionsrisiko.
  - Das Lenkrad wird hart eingelenkt.
  - Das Bremspedal wird durchgetreten.
  - Der Frontalkollisionsvermeidungsassistent ist in Betrieb
- Nach Betrieb des Totwinkel-Kollisionsvermeidungsassistenten oder einem Spurwechsel müssen Sie in die Mitte der Fahrspur fahren. Der Totwinkel-Kollisionsvermeidungsassistent funktioniert nicht, wenn das Fahrzeug nicht in der Mitte der Fahrspur gefahren wird.



ORG3EV071026L

### Kollisionsvermeidungsassistent (beim Anfahren)

- Um den Fahrer vor einer Kollision zu warnen, blinkt die Warnleuchte am Außenspiegel, und eine Warnmeldung erscheint auf dem Kombiinstrument. Gleichzeitig ertönt ein Warnton, die Warnleuchte auf dem Head-Up-Display (ausstattungsabhängig) blinkt und das Lenkrad vibriert.

- Der Totwinkel-Kollisionsvermeidungsassistent wird aktiv, wenn Ihre Fahrzeuggeschwindigkeit unter 3 km/h (2 mph) und die Geschwindigkeit des Fahrzeugs im Bereich des toten Winkels über 5 km/h (3 mph) liegt.
- Eine Notbremsung wird unterstützt, um eine Kollision mit einem Fahrzeug im Bereich des toten Winkels zu verhindern.



### Fahrzeug anhalten und Bremssteuerung beenden

- Wenn das Fahrzeug aufgrund einer Notbremsung angehalten wurde, erscheint die Warnmeldung „Fahren Sie vorsichtig“ auf dem Kombiinstrument.  
Zur Sicherheit sollte der Fahrer sofort das Bremspedal betätigen und die Umgebung prüfen.
- Die Bremssteuerung wird beendet, sobald das Fahrzeug durch eine etwa 2 Sekunden lange Notbremsung abgebremst wurde.



## WARNUNG

Beachten Sie die folgenden Vorsichtsmaßnahmen für den Totwinkel-Kollisionsvermeidungsassistenten:

- Ändern Sie zu Ihrer Sicherheit die Einstellungen nur, nachdem Sie das Fahrzeug an einem sicheren Ort geparkt haben.
- Wenn die Warnmeldung eines anderen Systems angezeigt oder ein Warnton ausgegeben wird, wird die Warnmeldung des Totwinkel-Kollisionsvermeidungsassistenten möglicherweise nicht angezeigt und ggf. kein Warnton ausgegeben.
- Möglicherweise hören Sie den Warnton des Totwinkel-Kollisionsvermeidungsassistenten nicht, wenn die Umgebung laut ist.
- Der Totwinkel-Kollisionsvermeidungsassistent funktioniert nicht, wenn der Fahrer das Bremspedal betätigt, um eine Kollision zu vermeiden.
- Bei aktiviertem Totwinkel-Kollisionsvermeidungsassistent wird die Bremssteuerung durch die Funktion automatisch aufgehoben, wenn der Fahrer das Gaspedal kräftig tritt oder das Fahrzeug hart einlenkt.
- Während der Nutzung des Totwinkel-Kollisionsvermeidungsassistenten kann es vorkommen, dass das Fahrzeug plötzlich anhält und dabei Mitfahrer verletzt und lose Gegenstände verschoben werden. Lassen Sie den Sicherheitsgurt immer angelegt und sichern Sie lose Gegenstände.
- Selbst wenn ein Problem mit dem Totwinkel-Kollisionsvermeidungsassistenten auftritt, funktioniert die Bremsanlage des Fahrzeugs normal.

- Der Totwinkel-Kollisionsvermeidungsassistent funktioniert nicht in allen Situationen und kann nicht alle Kollisionen vermeiden.
- Der Totwinkel-Kollisionsvermeidungsassistent kann den Fahrer je nach Fahrbahn und Fahrbedingungen verspätet oder gar nicht warnen.
- Der Fahrer muss immer die Kontrolle über das Fahrzeug behalten. Verlassen Sie sich nicht allein auf den Totwinkel-Kollisionsvermeidungsassistenten. Halten Sie einen Sicherheitsabstand ein und treten Sie gegebenenfalls das Bremspedal, um die Fahrgeschwindigkeit zu verringern oder das Fahrzeug zu stoppen.
- Testen Sie niemals den Totwinkel-Kollisionsvermeidungsassistenten mit Personen, Tieren, Gegenständen usw. Dies könnte zu schweren Verletzungen oder zum Tod führen.



## WARNUNG

Die Bremssteuerung funktioniert je nach Status der ESC (elektronischen Stabilitätskontrolle) nicht richtig.

Es wird nur in folgenden Fällen eine Warnung ausgegeben:

- Die ESC-Warnleuchte (Elektronische Stabilitätskontrolle) leuchtet.
- Die ESC (Elektronische Stabilitätskontrolle) wird für eine andere Funktion benötigt.

## Fehlfunktion und Einschränkungen des Totwinkel-Kollisionsvermeidungsassistenten

### Fehlfunktion des Totwinkel-Kollisionsvermeidungsassistenten

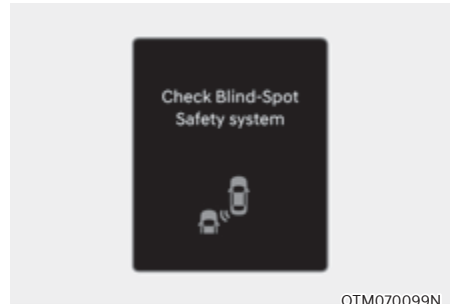

OTM070099N

Wenn der Totwinkel-Kollisionsvermeidungsassistent nicht richtig funktioniert, erscheint die Warnmeldung „Check Blind-Spot Safety system(s)“ (Sicherheitssysteme für toten Winkel prüfen) mehrere Sekunden lang auf dem Kombiinstrument, und die Master-Warnleuchte () leuchtet auf dem Kombiinstrument auf. In diesem Fall empfehlen wir Ihnen, das Fahrzeug von einem Genesis-Vertragshändler prüfen zu lassen.

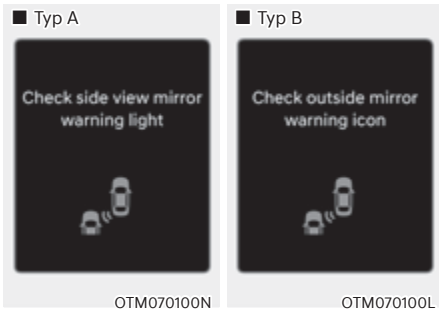

Wenn die Warnleuchte des Außenspiegels nicht richtig funktioniert, erscheint die Warnmeldung „Check side view mirror warning light“ (oder „Check outside mirror warning icon“) (Außenspiegel-Warnsymbol prüfen) mehrere Sekunden lang auf dem Kombiinstrument, und die Master-Warnleuchte (⚠) leuchtet auf dem Kombiinstrument auf. In diesem Fall empfehlen wir Ihnen, das Fahrzeug von einem Genesis-Vertragshändler prüfen zu lassen.

### **Totwinkel-Kollisionsvermeidungsassistent deaktiviert**

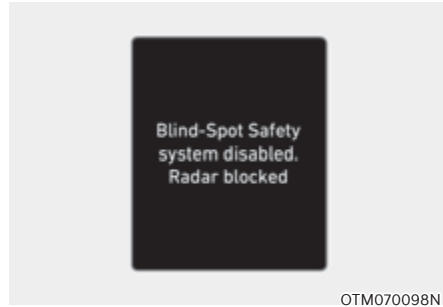

Wenn der hintere Stoßfänger um das Heckradar oder den Sensor mit Fremdkörpern wie Schnee oder Regen bedeckt ist oder ein Anhänger oder Träger installiert ist, können sich die Erkennungseigenschaften verschlechtern, so dass die Funktion des Totwinkel-Kollisionsvermeidungsassistenten vorübergehend eingeschränkt oder deaktiviert wird.

In diesem Fall wird die Warnmeldung „Blind-Spot Safety system(s) disabled. Radar blocked (Totwinkel-Sicherheitsfunktion deaktiviert. Radar blockiert)“ auf dem Kombiinstrument angezeigt.

Der Totwinkel-Kollisionsvermeidungsassistent funktioniert ordnungsgemäß, wenn solche Fremdkörper oder Anhänger usw. entfernt wurden und dann das Fahrzeug neu gestartet wird.

Wenn der Totwinkel-Kollisionsvermeidungsassistent nach dem Entfernen der Fremdkörper nicht ordnungsgemäß funktioniert, empfehlen wir, das Fahrzeug von einem Vertragshändler für Markenprodukte von Genesis überprüfen zu lassen.





## WARNUNG

- Auch wenn die Warnmeldung nicht auf dem Kombiinstrument erscheint, funktioniert der Totwinkel-Kollisionsvermeidungsassistent möglicherweise nicht richtig.
- Der Totwinkel-Kollisionsvermeidungsassistent funktioniert möglicherweise in einem Bereich (z. B. im offenen Gelände) nicht richtig, wenn nicht sofort nach dem Einschalten des Fahrzeugs Objekte erkannt werden oder der Erkennungssensor direkt nach dem Einschalten des Fahrzeugs durch Fremdkörper blockiert wird.



## VORSICHT

Schalten Sie den Totwinkel-Kollisionsvermeidungsassistenten aus, um einen Anhänger, einen Gepäckträger oder ein anderes Anbaugerät anzubringen oder zu entfernen. Schalten Sie den Totwinkel-Kollisionsvermeidungsassistent anschließend wieder ein.

### ***Einschränkungen des Totwinkel-Kollisionsvermeidungsassistenten***

Unter folgenden Umständen funktioniert der Totwinkel-Erkennungssensor möglicherweise nicht einwandfrei, oder er wird unerwartet aktiviert:

- Bei schlechtem Wetter, z. B. starkem Schnee, starkem Regen usw.
- Das hintere Eckradar ist durch Schnee, Regen, Schmutz usw. verdeckt.
- Die Temperatur um den Eckradar hinten ist aufgrund der Umgebung zu hoch oder niedrig.
- Fahren auf einer Autobahnauffahrt.
- Der Straßenbelag (oder der Boden der Umgebung) enthält ungewöhnliche Metallteile (z. B. aufgrund einer U-Bahn).
- In der Nähe des Fahrzeugs befindet sich ein festes Objekt, z. B. Schallschutzwände, Leitplanken, Mitteltrennwände, Einfahrtsschranken, Straßenlaternen, Schilder, Tunnel, Wände usw. (einschließlich Doppelstrukturen)
- Bei Fahrten in offenem Gelände, in denen es nur wenige Fahrzeuge oder Objekte gibt (z.B. Wüste, Wiese, Vorort usw.)
- Fahrten auf einer schmalen Straße, die durch Bäume oder Gras überwachsen ist.
- Fahrten auf nasser Fahrbahn, z. B. mit einer Pfütze auf der Straße.
- Das andere Fahrzeug fährt sehr dicht hinter Ihrem Fahrzeug oder fährt in unmittelbarer Nähe an Ihrem Fahrzeug vorbei.
- Die Geschwindigkeit des anderen Fahrzeugs ist sehr hoch, so dass es schnell an Ihrem Fahrzeug vorbeifährt.
- Ihr Fahrzeug überholt das andere Fahrzeug.
- Ihr Fahrzeug wechselt die Spur.
- Ihr Fahrzeug ist gleichzeitig mit dem daneben befindlichen Fahrzeug losgefahren und hat beschleunigt.

- Das Fahrzeug in der Nebenspur wechselt in die übernächste Spur oder das Fahrzeug in der übernächsten Spur in die Nebenspur.
- Ein Anhänger, Gepäckträger oder ein anderer Anbau ist im Bereich des hinteren Eckradars installiert.
- Der Stoßfänger ist im Bereich um das Eckradar hinten durch Fremdkörper wie Aufkleber, Stoßfängerschutz, Fahrradträger, usw. verdeckt.
- Der Stoßfänger im Bereich um das Eckradar hinten wird einem Stoß ausgesetzt, beschädigt oder das Radar wird aus seiner Position bewegt.
- Ihre Fahrzeughöhe ist aufgrund schwerer Lasten, eines anormalen Reifendrucks usw. zu niedrig oder zu hoch.
- Hinterradlenkung (ausstattungsabhängig) ist deaktiviert

Unter folgenden Umständen funktioniert der Totwinkel-Kollisionsvermeidungsassistent möglicherweise nicht einwandfrei oder wird bei Erkennung der folgenden Objekte unerwartet aktiviert:

- Es wird ein Motorrad oder ein Fahrrad erkannt.
- Es wird ein Fahrzeug, z. B. ein flacher Anhänger, erkannt.
- Es wird ein großes Fahrzeug, z. B. ein Bus oder LKW, erkannt.
- Es wird ein bewegliches Hindernis wie ein Fußgänger, ein Tier, ein Einkaufswagen oder ein Kinderwagen erkannt.
- Es wird ein Fahrzeug mit geringer Höhe, z. B. ein Sportwagen, erkannt.

Die Bremssteuerung funktioniert möglicherweise nicht, die Aufmerksamkeit des Fahrers ist unter folgenden Umständen erforderlich:

- Das Fahrzeug vibriert stark, weil es über eine unebene, holprige Straße oder einen Betonstreifen fährt
- Bei Fahrten auf rutschigem Untergrund aufgrund von Schnee, Wasserpfützen, Eis usw.
- Bei zu niedrigem Reifendruck oder beschädigtem Reifen
- Die Bremse ist getuned
- Abrupte Fahrspurwechsel durch das Fahrzeug

### Informationen

**Weitere Einzelheiten zu den Einschränkungen der Frontkamera finden Sie im Abschnitt „Frontkollisionsvermeidungsassistent (FCA)“ und „Spurhalteassistent (LKA)“ in diesem Kapitel.**



## WARNUNG

- Fahrten in einer Kurve



Der Totwinkel-Kollisionsvermeidungsassistent funktioniert nicht ordnungsgemäß, wenn Sie auf einer kurvigen Straße fahren. In bestimmten Fällen erkennt das System das Fahrzeug in der Nachbarspur nicht.

Achten Sie während der Fahrt immer auf die Straßen- und Fahrbedingungen.



Der Totwinkel-Kollisionsvermeidungsassistent funktioniert nicht ordnungsgemäß, wenn Sie auf einer kurvigen Straße fahren. Das System kann ein Fahrzeug in der gleichen Fahrspur erkennen.

Achten Sie während der Fahrt immer auf die Straßen- und Fahrbedingungen.

- Fahrten, bei denen sich die Straße verbindet/teilt

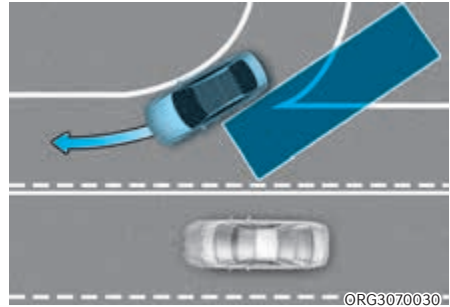

Der Totwinkel-Kollisionsvermeidungsassistent funktioniert möglicherweise nicht richtig, wenn sich Straßen gabeln oder zusammengeführt werden. In bestimmten Fällen erkennt das System das Fahrzeug in der Nachbarspur nicht.

Achten Sie während der Fahrt immer auf die Straßen- und Fahrbedingungen.

- **Fahren am Hang**

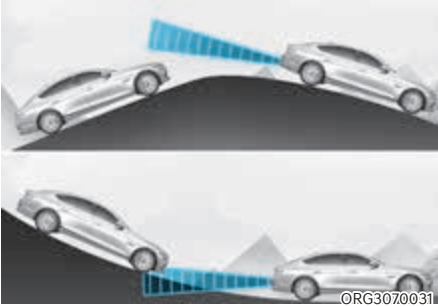

**Der Totwinkel-Kollisionsvermeidungsassistent funktioniert möglicherweise nicht ordnungsgemäß, wenn Sie an einer Steigung fahren. Das System kann das Fahrzeug in der benachbarten Fahrspur möglicherweise nicht oder den Boden oder die Konstruktion falsch erkennen. Achten Sie während der Fahrt immer auf die Straßen- und Fahrbedingungen.**

- **Fahrten, bei denen die Höhen der Fahrbahnen unterschiedlich sind**

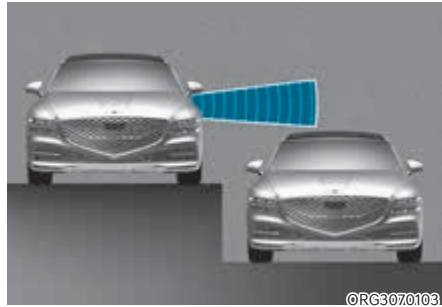

**Der Totwinkel-Kollisionsvermeidungsassistent funktioniert möglicherweise nicht richtig, wenn die Spuren während der Fahrt abweichende Höhen haben. In manchen Fällen kann das System ein Fahrzeug auf einer Straße mit unterschiedlichen Fahrspurhöhen nicht erkennen (an Unterführungs-Verbindungsabschnitten, kreuzungsfreien Abschnitten usw.). Achten Sie während der Fahrt immer auf die Straßen- und Fahrbedingungen.**

 **WARNUNG**

- Wenn Sie einen Anhänger oder ein anderes Fahrzeug ziehen, müssen Sie den Totwinkel-Kollisionsvermeidungsassistenten ausschalten.
- Der Totwinkel-Kollisionsvermeidungsassistent funktioniert möglicherweise nicht einwandfrei, wenn es durch starke elektromagnetische Wellen gestört wird.
- Der Totwinkel-Kollisionsvermeidungsassistent funktioniert möglicherweise nach dem Start des Fahrzeugs oder der Initialisierung der Frontkamera oder der Eckradarsensoren hinten erst nach 15 Sekunden.

## AUSSTIEGSWARNUNG (SEW) (AUSSTATTUNGSABHÄNGIG)

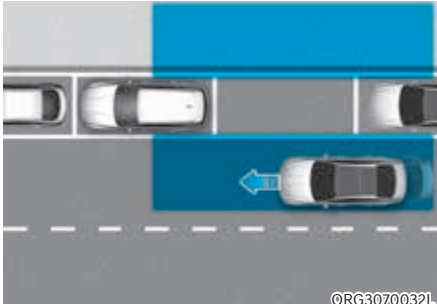

©RG3070032L

Wenn nach dem Anhalten des Fahrzeugs ein sich vom Heck näherndes Fahrzeug erkannt wird, nachdem ein Insasse eine Tür geöffnet hat, warnt das Ausstiegswarnsystem den Fahrer mit einer Warnmeldung und einem Warnton, um eine Kollision zu verhindern.



### VORSICHT

Der Warnzeitpunkt kann je nach der Geschwindigkeit des sich nähernden Fahrzeugs variieren.

### Erkennungssensor



©RG3071267N

[1]: Eckradar hinten

Die genaue Position der Sensoren ist im Bild oben zu sehen.



### VORSICHT

Weitere Einzelheiten zu den Vorsichtsmaßnahmen des Eckradars hinten finden Sie im Abschnitt „Totwinkelkollisionsvermeidungsassistent (BCA)“ in diesem Kapitel.

## Einstellungen der Ausstiegswarnung

### Einstellen der Funktionen

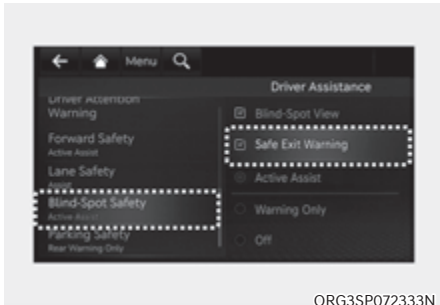

### Ausstiegswarnung

Wählen Sie bei eingeschaltetem Fahrzeug im Einstellungsmenü die Option „Fahrerassistenz → Totwinkelsicherheit → Ausstiegswarnassistent“, um den Ausstiegswarnassistenten einzuschalten bzw. die Funktion zu deaktivieren.

### WARNUNG

Der Fahrer sollte immer auf seine Umgebung achten. Bei Abwahl der Option „Safe Exit Warning“ (SEW (Ausstiegswarnung)) unterstützt die Ausstiegswarnung Sie nicht.

### Informationen

Wenn das Fahrzeug neu gestartet wird, behält der Ausstiegswarnassistent die letzte Einstellung bei.



### Warnmethoden

Gehen Sie bei eingeschaltetem Fahrzeug in den Einstellungen des Infotainment Systems zu Einstellungen → Fahrzeug → Fahrerassistenz → Warnmethoden, um die folgenden Optionen auszuwählen:

- Warnlautstärke: Die Warnlautstärke kann eingestellt werden.
- Fahrsicherheit priorisiert: Ihr Fahrzeug senkt die Lautstärke aller anderen Audiosignale, wenn die Warnung des Fahrerassistenzsystems ertönt.

## **i** Informationen

- Wenn Sie die Warnmethode ändern, kann sich auch die Warnmethode anderer Fahrerassistenzsysteme ändern.
- Wenn das Fahrzeug neu gestartet wird, werden für den Warnmethode die letzten Einstellungen übernommen.
- Abhängig von der Funktion Ihres Fahrzeugs gibt es möglicherweise kein Einstellungs Menü.
- Auch wenn für die Warnlautstärke „0“ ausgewählt ist, wird die Warnlautstärke nicht ausgeschaltet, sondern die Warnlautstärke wird als „1“ ausgegeben.

## Betrieb der Ausstiegswarnung

### Ausstiegswarnung



ORG3070033L

### Kollisionswarnung beim Verlassen des Fahrzeugs

- Wenn ein sich von hinten näherndes Fahrzeug in dem Moment erkannt wird, in dem eine Tür geöffnet wird, erscheint die Warnmeldung „Watch (out) for traffic“ (Auf Verkehr achten) auf dem Kombiinstrument, und es ertönt ein akustisches Warnsignal.
- Die Ausstiegswarnung warnt den Fahrer, wenn die Fahrgeschwindigkeit unter 3 km/h (2 mph) und die Geschwindigkeit des sich von hinten nähernden Fahrzeugs über 6 km/h (4 mph) liegt.



## WARNUNG

Beachten Sie die folgenden Sicherheitshinweise für die Ausstiegswarnung:

- Ändern Sie zu Ihrer Sicherheit die Einstellungen, nachdem Sie das Fahrzeug an einem sicheren Ort geparkt haben.
- Wenn die Warnmeldung eines anderen Systems angezeigt oder ein anderer Warnton ausgegeben wird, wird die Warnmeldung der Ausstiegswarnung möglicherweise nicht angezeigt und kein Warnton ausgegeben.
- Möglicherweise hören Sie den Warnton der Ausstiegswarnung nicht, wenn die Umgebung laut ist.
- Die Ausstiegswarnung funktioniert nicht in allen Situationen und kann nicht alle Kollisionen verhindern.
- Die Ausstiegswarnung warnt den Fahrer je nach Straße und Fahrbedingungen ggf. zu spät oder gar nicht. Überprüfen Sie immer die Fahrzeugumgebung.
- Der Fahrer und die Mitfahrer sind für beim Aussteigen aus dem Fahrzeug verursachte Unfälle verantwortlich. Prüfen Sie immer die Umgebung, bevor Sie das Fahrzeug verlassen.
- Testen Sie niemals absichtlich die Ausstiegswarnung. Dies kann zu schweren Verletzungen oder zum Tod führen.
- Die Ausstiegswarnung funktioniert nicht, wenn es ein Problem mit dem Totwinkel-Kollisionsvermeidungsassistenten gibt. Die Warnmeldung des Totwinkel-Kollisionsvermeidungsassistenten erscheint in folgenden Fällen:
  - Der Sensor des Totwinkel-Kollisionsvermeidungsassistenten oder die Sensorumgebung ist verschmutzt oder abgedeckt.
  - Der Totwinkel-Kollisionsvermeidungsassistent warnt Mitfahrer nicht oder unnötig.



## Informationen

Wenn der Motor abgestellt wurde, funktioniert die Ausstiegswarnung noch etwa 3 Minuten lang, schaltet sich aber sofort aus, wenn die Türen verriegelt sind.

### Fehlfunktion und Einschränkungen der Ausstiegswarnung

#### Fehlfunktion der Ausstiegswarnung

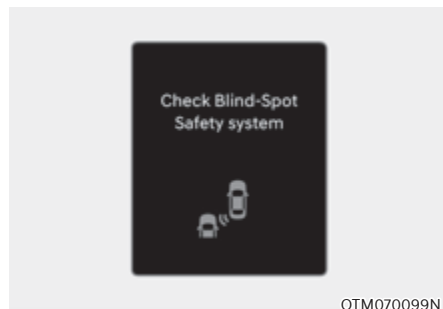

Wenn der Ausstiegswarnassistent nicht richtig funktioniert, erscheint mehrere Sekunden lang die Warnmeldung „Check Blind-Spot Safety system(s)“ (Sicherheitssystem(e) für toten Winkel prüfen) auf dem Kombiinstrument, und die Master-Warnleuchte (⚠) leuchtet auf dem Kombiinstrument auf. In diesem Fall empfehlen wir Ihnen, das Fahrzeug von einem Genesis-Vertragshändler prüfen zu lassen.



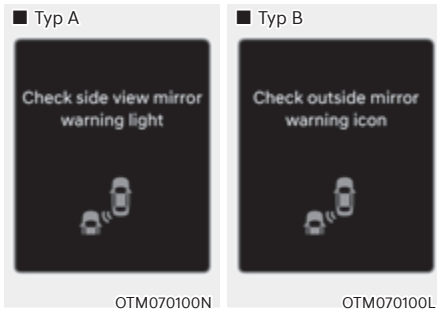

Wenn die Warnleuchte des Außenspiegels nicht richtig funktioniert, erscheint die Warnmeldung „Check side view mirror warning light“ (oder „Check outside mirror warning icon“) (Außenspiegel-Warnsymbol prüfen) mehrere Sekunden lang auf dem Kombiinstrument, und die Master-Warnleuchte (⚠) leuchtet auf dem Kombiinstrument auf. In diesem Fall empfehlen wir Ihnen, das Fahrzeug von einem Genesis-Vertragshändler prüfen zu lassen.

### Ausstiegswarnung deaktiviert

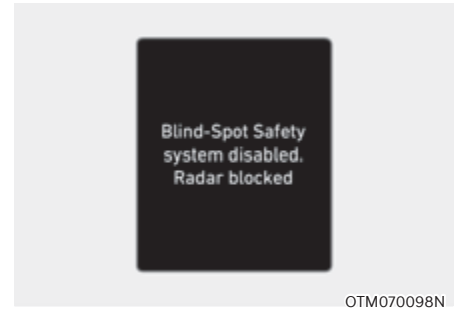

Wenn der hintere Stoßfänger im Bereich des Heckradars oder des Sensors mit Fremdkörpern wie Schnee oder Regen bedeckt ist oder ein Anhänger oder Träger montiert ist, kann sich die Erkennungsleistung verschlechtern, so dass die Funktion der Ausstiegswarnung vorübergehend eingeschränkt oder deaktiviert wird.

In diesem Fall wird die Warnmeldung „Blind-Spot Safety system(s) disabled. Radar blocked (Totwinkel-Sicherheitsfunktion deaktiviert. Radar blockiert)“ auf dem Kombiinstrument angezeigt.

Die Ausstiegswarnung arbeitet wieder einwandfrei, sobald solche Fremdkörper oder der Anhänger usw. entfernt wurden und dann das Fahrzeug neu gestartet wird.

Wenn die Ausstiegswarnung auch nach dem Entfernen noch nicht einwandfrei funktioniert, wird empfohlen, das Fahrzeug von einem Vertragshändler für Markenprodukte von Genesis prüfen zu lassen.



### WARNUNG

- Auch wenn die Warnmeldung nicht auf dem Kombiinstrument erscheint, funktioniert die Ausstiegswarnung möglicherweise nicht richtig.
- Die Ausstiegswarnung funktioniert möglicherweise in einem Bereich (z. B. in offenem Gelände) nicht richtig, wenn nicht sofort nach dem Einschalten des Fahrzeugs Objekte erkannt werden oder der Erkennungssensor direkt nach dem Einschalten des Fahrzeugs durch Fremdkörper blockiert wird.



### VORSICHT

Schalten Sie die Ausstiegswarnassistent aus, um einen Anhänger, einen Gepäckträger oder ein anderes Anbaugerät anzubringen oder zu entfernen. Schalten Sie die Ausstiegswarnassistent anschließend wieder ein.

### *Einschränkungen der Ausstiegswarnung*

Unter folgenden Umständen funktioniert der Ausstiegswarnassistent möglicherweise nicht einwandfrei oder er wird unerwartet aktiviert:

- Aussteigen aus dem Fahrzeug in der Nähe von Bäumen oder hohem Gras
- Aussteigen aus dem Fahrzeug bei nasser Straße
- Das herannahende Fahrzeug ist sehr schnell oder sehr langsam



### Informationen

Weitere Einzelheiten zu den Einschränkungen des Eckradars hinten finden Sie im Abschnitt „Totwinkelkollisionsvermeidungsassistent (BCA)“ in diesem Kapitel.



### WARNUNG

- Der Ausstiegswarnassistent funktioniert möglicherweise nicht einwandfrei, wenn er durch starke elektromagnetische Wellen gestört wird.
- Der Ausstiegswarnassistent funktioniert möglicherweise nach dem Start des Fahrzeugs oder der Initialisierung der Radarsensoren hinten erst nach 3 Sekunden.

## AUSSTIEGSASSISTENT (SEA) (AUSSTATTUNGSABHÄNGIG)

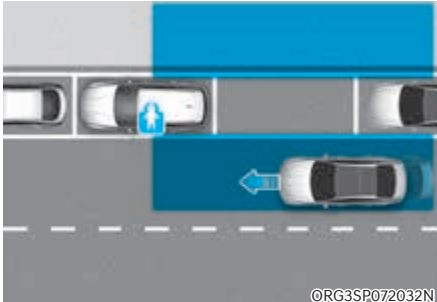

ORG3SP072032N

Wenn nach dem Anhalten des Fahrzeugs ein sich vom Heck näherndes Fahrzeug erkannt wird, nachdem ein Insasse eine Tür geöffnet hat, warnt der Ausstiegsassistent den Fahrer mit einer Warnmeldung und einem Warnton, um eine Kollision zu verhindern.



ORG3050019

Wenn sich die elektronische Kindersicherungstaste in der Position LOCK befindet und ein sich von hinten annäherndes Fahrzeug erkannt wird, wird die elektronische Kindersicherungstaste auch dann nicht entriegelt, wenn der Fahrer die Taste drückt, um ein Öffnen der hinteren Türen zu verhindern.



### VORSICHT

Der Warnzeitpunkt kann je nach der Geschwindigkeit des sich nähernden Fahrzeugs variieren.

### Erkennungssensor



ORG3071267N

[1]: Eckradar hinten

Die genaue Position der Sensoren ist im Bild oben zu sehen.



### VORSICHT

Weitere Einzelheiten zu den Vorsichtsmaßnahmen der Eckradars hinten finden Sie im Abschnitt „Totwinkelkollisions-Vermeidungsassistent (BCA)“ in diesem Kapitel.

## Einstellungen des Ausstiegswarnassistenten Einstellen der Funktionen

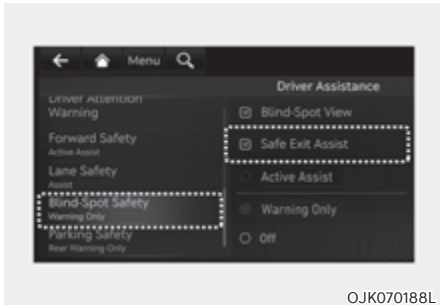

### Ausstiegsassistent

Wählen Sie bei laufendem Fahrzeug im Einstellungs Menü die Option „Fahrerassistenz → Totwinkelsicherheit → Ausstiegsassistent“, um den Ausstiegsassistenten einzuschalten, und deaktivieren Sie die Option, um die Funktion auszuschalten.

### **WARNUNG**

**Der Fahrer muss stets die Umgebung beobachten. Bei Abwahl der Option „Safety Exit Assist“ (Ausstiegsassistent) unterstützt der Ausstiegsassistent Sie nicht.**

### **Informationen**

**Wenn das Fahrzeug neu gestartet wird, behält der Ausstiegsassistent die letzte Einstellung bei.**



### Warnmethoden

Gehen Sie bei eingeschaltetem Fahrzeug in den Einstellungen des Infotainment Systems zu Einstellungen → Fahrzeug → Fahrerassistenz → Warnmethoden, um die folgenden Optionen auszuwählen:

- Warnlautstärke: Die Warnlautstärke kann eingestellt werden.
- Fahrsicherheit priorisiert: Ihr Fahrzeug senkt die Lautstärke aller anderen Audiosignale, wenn die Warnung des Fahrerassistenzsystems ertönt.

## **i** Informationen

- Wenn Sie die Warnmethode ändern, kann sich auch die Warnmethode anderer Fahrerassistenzsysteme ändern.
- Wenn das Fahrzeug neu gestartet wird, werden für den Warnmethode die letzten Einstellungen übernommen.
- Abhängig von der Funktion Ihres Fahrzeugs gibt es möglicherweise kein Einstellungs Menü.
- Auch wenn für die Warnlautstärke „0“ ausgewählt ist, wird die Warnlautstärke nicht ausgeschaltet, sondern die Warnlautstärke wird als „1“ ausgegeben.

## Betrieb des Ausstiegswarnassistenten Warnung und Kontrolle

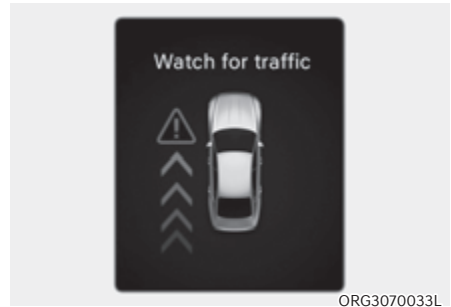

ORG3070033L

### Kollisionswarnung beim Verlassen des Fahrzeugs

- Wenn ein sich von hinten näherndes Fahrzeug in dem Moment erkannt wird, in dem eine Tür geöffnet wird, erscheint die Warnmeldung „Watch (out) for traffic“ (Auf Verkehr achten) auf dem Kombiinstrument, und es ertönt ein akustisches Warnsignal.
- Der Ausstiegsassistent warnt den Fahrer, wenn die Fahrzeuggeschwindigkeit unter 3 km/h (2 mph) liegt und die Geschwindigkeit des sich von hinten nähernden Fahrzeugs über 6 km/h (4 mph).

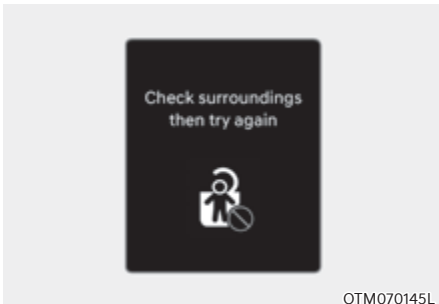

### Sichere Ausstiegshilfe verbunden mit elektronischer Kindersicherung

- Wenn die elektrische Kindersicherung aktiviert ist und ein sich vom Heck näherndes Fahrzeug erkannt wird, können die hinteren Türen nicht entriegelt werden, selbst wenn der Fahrer versucht, diese mit der Taste für die elektronische Kindersicherung zu entriegeln. Die Warnleuchte am Außenspiegel blinkt und die Warnmeldung „Check surroundings then try again“ (Umgebung prüfen und erneut versuchen) erscheint auf dem Kombiinstrument.
- Der Ausstiegsassistent warnt den Fahrer, wenn die Fahrgeschwindigkeit unter 3 km/h (2 mph) und die Geschwindigkeit des sich von hinten nähernden Fahrzeugs über 6 km/h (4 mph) liegt.
- Weitere Einzelheiten zur elektronischen Kindersicherung finden Sie im Abschnitt „Elektronische Kindersicherung“ in Kapitel 5.



### VORSICHT

Wenn der Fahrer innerhalb von 10 Sekunden nach Anzeige der Warnmeldung erneut die Taste für die elektronische Kindersicherung drückt, erkennt der Ausstiegsassistent, dass der Fahrer die Türen entriegelt hat und bestätigt damit den Status der Fondsitze. Die elektronische Kindersicherung schaltet aus (Kontrolltaste AUS) und die hinteren Türen werden entriegelt. Prüfen Sie immer die Umgebung, bevor Sie die Taste für die elektronische Kindersicherung ausschalten.



### Informationen

Wenn eine hintere Tür von außen geöffnet wird, öffnet sie sich unabhängig vom Betrieb des Ausstiegsassistenten.



### WARNUNG

Beachten Sie die folgenden Sicherheitshinweise für den Ausstiegsassistenten:

- Ändern Sie zu Ihrer Sicherheit die Einstellungen, nachdem Sie das Fahrzeug an einem sicheren Ort geparkt haben.
- Wenn die Warnmeldung eines anderen Systems angezeigt oder ein anderer Warnton ausgegeben wird, wird die Warnmeldung des Ausstiegsassistenten möglicherweise nicht angezeigt und kein Warnton ausgegeben.
- Möglicherweise hören Sie den Warnton des Ausstiegsassistenten nicht, wenn die Umgebung laut ist.
- Der Ausstiegsassistent funktioniert nicht in allen Situationen und kann nicht alle Kollisionen verhindern.

- Der Ausstiegsassistent warnt den Fahrer je nach Straße- und Fahrbedingungen ggf. zu spät oder gar nicht. Überprüfen Sie immer die Fahrzeugumgebung.
- Der Fahrer und die Mitfahrer sind für beim Aussteigen aus dem Fahrzeug verursachte Unfälle verantwortlich. Prüfen Sie immer die Umgebung, bevor Sie das Fahrzeug verlassen.
- Testen Sie niemals absichtlich den Ausstiegsassistenten. Dies kann zu schweren Verletzungen oder zum Tod führen.
- Der Ausstiegsassistent funktioniert nicht, wenn es ein Problem mit dem Totwinkel-Kollisionsvermeidungsassistenten gibt. Die Warnmeldung des Totwinkel-Kollisionsvermeidungsassistenten erscheint in folgenden Fällen:
  - Der Sensor des Totwinkel-Kollisionsvermeidungsassistenten oder die Sensorumgebung ist verschmutzt oder abgedeckt.
  - Der Totwinkel-Kollisionsvermeidungsassistent warnt Mitfahrer nicht oder unnötig.



### Informationen

Wenn der Motor abgestellt wurde, funktioniert das Ausstiegsassistent noch etwa 3 Minuten lang, schaltet sich aber sofort aus, wenn die Türen verriegelt sind.

## Fehlfunktion und Einschränkungen des Ausstiegswarnassistenten

### Fehlfunktion des Ausstiegswarnassistenten

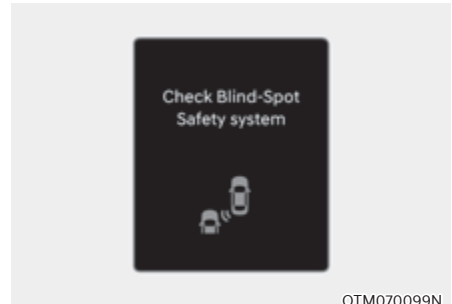

OTM070099N

Wenn der Ausstiegsassistent nicht ordnungsgemäß funktioniert, erscheint die Warnmeldung „Check Blind-Spot Safety system(s)“ (Totwinkel-Sicherheitssystem(e) prüfen) mehrere Sekunden lang auf dem Kombiinstrument, und die Master-Warnleuchte  leuchtet auf dem Kombiinstrument auf. In diesem Fall empfehlen wir Ihnen, das Fahrzeug von einem Genesis-Vertragshändler prüfen zu lassen.

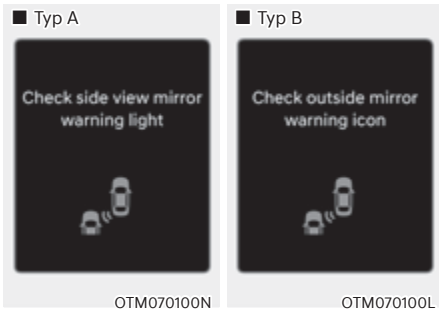

Wenn die Warnleuchte des Außenspiegels nicht richtig funktioniert, erscheint die Warnmeldung „Check side view mirror warning light“ (oder „Check outside mirror warning icon“) (Außenspiegel-Warnsymbol prüfen) mehrere Sekunden lang auf dem Kombiinstrument, und die Master-Warnleuchte (⚠) leuchtet auf dem Kombiinstrument auf. In diesem Fall empfehlen wir Ihnen, das Fahrzeug von einem Genesis-Vertragshändler prüfen zu lassen.

### Ausstiegswarnassistent deaktiviert

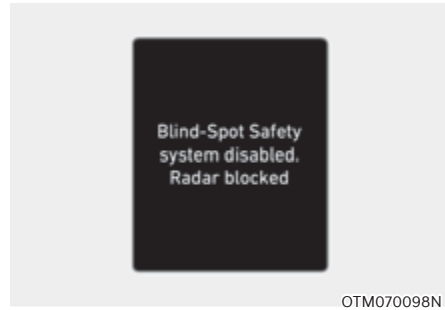

Wenn der hintere Stoßfänger im Bereich des Heckradars oder des Sensors mit Fremdkörpern wie Schnee oder Regen bedeckt ist oder ein Anhänger oder Träger montiert ist, kann sich die Erkennungsleistung verschlechtern, so dass die Funktion des Ausstiegsassistenten vorübergehend eingeschränkt oder deaktiviert wird.

In diesem Fall wird die Warnmeldung „Blind-Spot Safety system(s) disabled. Radar blocked (Totwinkel-Sicherheitsfunktion deaktiviert. Radar blockiert)“ auf dem Kombiinstrument angezeigt.

Der Ausstiegswarnassistent arbeitet wieder einwandfrei, sobald solche Fremdkörper oder der Anhänger usw. entfernt wurden und dann das Fahrzeug neu gestartet wird.

Wenn der Ausstiegswarnassistent auch nach dem Entfernen noch nicht einwandfrei funktioniert, wird empfohlen, das Fahrzeug von einem Vertragshändler für Markenprodukte von Genesis prüfen zu lassen.





## WARNUNG

- Auch wenn die Warnmeldung nicht auf dem Kombiinstrument erscheint, funktioniert der Ausstiegsassistent möglicherweise nicht richtig.
- Der Ausstiegswarnassistent funktioniert möglicherweise in einem Bereich (z. B. in offenem Gelände) nicht richtig, wenn nicht sofort nach dem Einschalten des Fahrzeugs Objekte erkannt werden oder der Erkennungssensor direkt nach dem Einschalten des Fahrzeugs durch Fremdkörper blockiert wird.



## WARNUNG

- Der Ausstiegsassistent funktioniert möglicherweise nicht einwandfrei, wenn er durch starke elektromagnetische Wellen gestört wird.
- Der Ausstiegsassistent funktioniert möglicherweise nach dem Start des Fahrzeugs oder der Initialisierung der Eckradarsensoren erst nach 3 Sekunden.



## VORSICHT

Schalten Sie den Ausstiegswarnassistenten aus, um einen Anhänger, einen Gepäckträger oder ein anderes Anbaugerät zu installieren oder zu entfernen. Schalten Sie den Ausstiegswarnassistenten ein, wenn Sie fertig sind.

### *Einschränkungen des Ausstiegswarnassistenten*

Unter folgenden Umständen funktioniert der Ausstiegsassistent möglicherweise nicht einwandfrei oder er wird unerwartet aktiviert:

- Aussteigen aus dem Fahrzeug in der Nähe von Bäumen oder hohem Gras
- Aussteigen aus dem Fahrzeug bei nasser Straße
- Das herannahende Fahrzeug ist sehr schnell oder sehr langsam



## Informationen

Weitere Einzelheiten zu den Einschränkungen des Eckradars hinten finden Sie im Abschnitt „Totwinkelkollisionsvermeidungsassistent (BCA)“ in diesem Kapitel.

## MANUELLER GESCHWINDIGKEITSBEGRENZUNGSASSISTENT (MSLA)

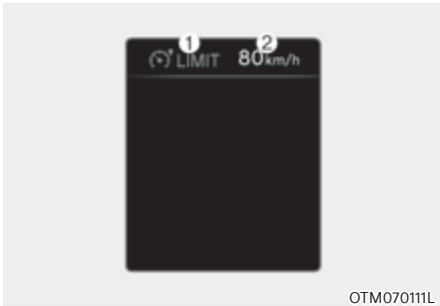

- (1) Anzeige der Geschwindigkeitsbegrenzung
- (2) Sollgeschwindigkeit

Sie können die Geschwindigkeitsbegrenzung aufheben, wenn Sie eine höhere Geschwindigkeit bevorzugen.

Wenn Sie schneller als die voreingestellte Geschwindigkeitsbegrenzung fahren, wird der Manuelle Geschwindigkeitsbegrenzungsassistent aktiviert (die eingestellte Geschwindigkeitsbegrenzung blinkt und es ertönt ein Warnton), bis die Fahrzeuggeschwindigkeit wieder auf die eingestellte Geschwindigkeit zurückfällt.

### Betrieb des manuellen Geschwindigkeitsbegrenzungsassistenten

#### Geschwindigkeitsbegrenzung einstellen

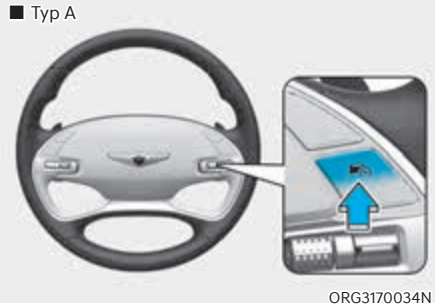

ORG3170034N

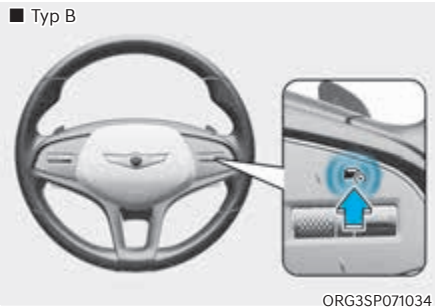

ORG3SP071034

1. Halten Sie die Fahrerassistenz-Taste (🚗) bei der gewünschten Geschwindigkeit gedrückt. Die Anzeige für die Geschwindigkeitsbegrenzung (🚗LIMIT) leuchtet auf dem Kombiinstrument auf.

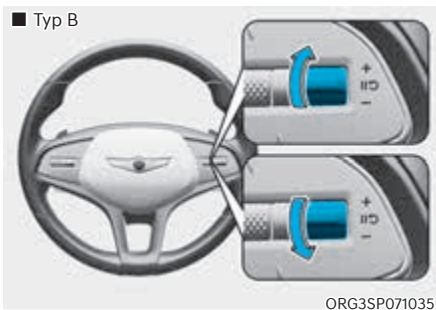
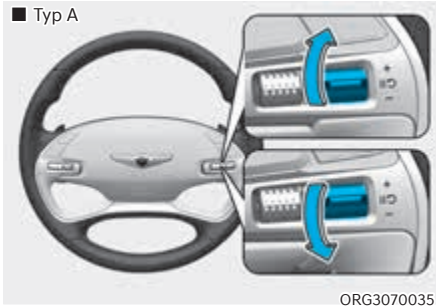

2. Drücken Sie den +Schalter nach oben oder den -Schalter nach unten und lassen Sie ihn bei der gewünschten Geschwindigkeit los.

Drücken und halten Sie den +Schalter nach oben oder den -Schalter nach unten. Die Geschwindigkeit wird zunächst auf das nächste Zehnfache (das Fünffache bei mph) erhöht oder verringert und dann jeweils um 10 km/h (5 mph) erhöht oder verringert.

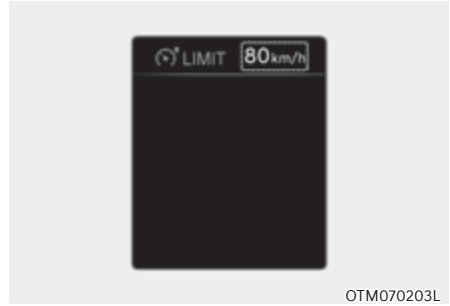

3. Die eingestellte Geschwindigkeitsbegrenzung wird auf dem Kombiinstrument angezeigt. Wenn Sie schneller als mit der voreingestellten Geschwindigkeit fahren möchten, drücken Sie das Gaspedal über den Druckpunkt hinaus, um die Kickdown-Funktion zu aktivieren. Dann blinkt die eingestellte Höchstgeschwindigkeit und es ertönt ein Warnsignal, bis Sie wieder die Höchstgeschwindigkeit einhalten.

### **i** Informationen

- Wenn das Gaspedal nicht über den Druckpunkt hinaus gedrückt wird, bleibt die Fahrzeuggeschwindigkeit innerhalb der Geschwindigkeitsbegrenzung.
- Vom Kickdown-Mechanismus kann ein Klickgeräusch zu hören sein, wenn das Gaspedal über den Druckpunkt hinaus gedrückt wird.

**Vorübergehendes Pausieren des manuellen Geschwindigkeitsbegrenzungsassistenten**

■ Typ A

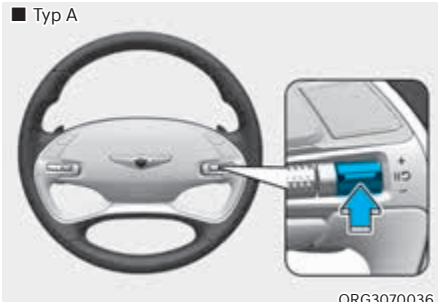

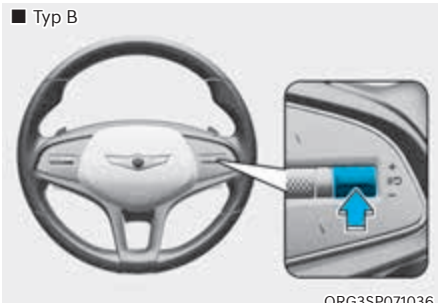

ORG3070036

■ Typ B



ORG3SP071036

Drücken Sie den Schalter , um die eingestellte Geschwindigkeitsbegrenzung vorübergehend aufzuheben. Die eingestellte Geschwindigkeitsbegrenzung wird ausgeschaltet, die Geschwindigkeitsbegrenzungsanzeige (LIMIT) bleibt aber eingeschaltet.

**Wiederaufnahme des manuellen Geschwindigkeitsbegrenzungsassistenten**

■ Typ A

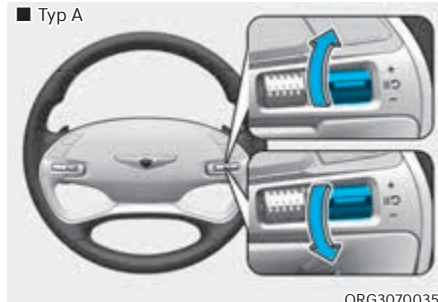

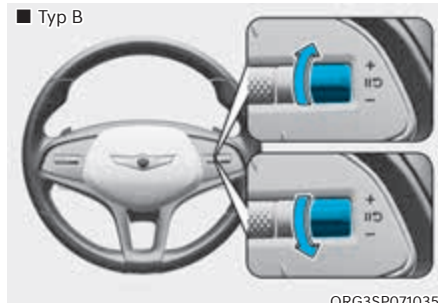

ORG3070035

■ Typ B



ORG3SP071035

Um den manuellen Geschwindigkeitsbegrenzungsassistenten nach Deaktivierung der Funktion wieder zu aktivieren, drücken Sie den Schalter +, -, . Wenn Sie den Schalter (+) nach oben oder den Schalter (-) nach unten drücken, wird die Einstellgeschwindigkeit auf die aktuelle Geschwindigkeit auf dem Kombiinstrument eingestellt.

Wenn Sie den -Schalter drücken, wird die Fahrzeuggeschwindigkeit wieder auf die voreingestellte Geschwindigkeit zurückgesetzt.

## Manuellen Geschwindigkeitsbegrenzungsassistenten ausschalten

■ Typ A



■ Typ B



Drücken Sie die Fahrassistententaste (🚦), um den manuellen Geschwindigkeitsbegrenzungsassistenten auszuschalten. Die Kontrollleuchte für die Geschwindigkeitsbegrenzung (🚦LIMIT) erlischt.



## WARNUNG

Beachten Sie die folgenden Sicherheitshinweise, wenn Sie den manuellen Geschwindigkeitsbegrenzungsassistenten verwenden:

- Stellen Sie die Fahrzeuggeschwindigkeit nie höher ein als die zulässige Höchstgeschwindigkeit in Ihrem Land.
- Schalten Sie den manuellen Geschwindigkeitsbegrenzungsassistenten ab, wenn er nicht benötigt wird, um eine unbeabsichtigte Änderung einer Geschwindigkeit zu vermeiden. Prüfen Sie, ob die Anzeige für die Geschwindigkeitsbegrenzung (🚦LIMIT) ausgeschaltet ist.
- Der manuelle Geschwindigkeitsbegrenzungsassistent ersetzt nicht das ordnungsgemäße und sichere Fahren. Es liegt in der Verantwortung des Fahrers, immer sicher zu fahren und sich unerwarteter und plötzlicher Situationen bewusst zu sein. Achten Sie immer auf die Fahrbahnbedingungen.

## INTELLIGENTER GESCHWINDIGKEITSBEGRENZUNGSASSIS- TENT (ISLA) (AUSSTATTUNGSABHÄNGIG)

Der intelligente Geschwindigkeitsbegrenzungsassistent verwendet Informationen von den erfassten Verkehrsschildern und vom Navigationssystem, um den Fahrer über das Tempolimit und weitere Aspekte der aktuell befahrenen Straße zu informieren. Außerdem hilft der intelligente Geschwindigkeitsbegrenzungs-Assistent dem Fahrer, die Geschwindigkeitsbegrenzung der Straße einzuhalten.



### VORSICHT

- Der intelligente Geschwindigkeitsbegrenzungs-Assistent funktioniert möglicherweise nicht ordnungsgemäß, wenn die Funktion in anderen Ländern verwendet wird.
- Wenn Ihr Fahrzeug mit einem Navigationssystem ausgestattet ist, muss dieses regelmäßig aktualisiert werden, damit der intelligente Geschwindigkeitsbegrenzungs-Assistent richtig funktioniert.

### Erkennungssensor



[1]: Frontkamera

Die genaue Position des Detektors ist im Bild oben zu sehen.



### VORSICHT

Weitere Sicherheitshinweise zur Frontkamera finden Sie im Abschnitt „Frontalkollisionsvermeidungsassistent (FCA)“ in diesem Kapitel.



### Informationen

Wenn das Navigationssystem verfügbar ist, werden Informationen vom Navigationssystem zusammen mit den Informationen von Verkehrsschildern, die über die Frontkamera erfasst werden, verwendet.

## Einstellungen des Intelligenten Geschwindigkeitsbegrenzungsassistenten

### Einstellen der Funktionen



ORG3072397L

### Geschwindigkeitsbegrenzung

Wählen Sie bei eingeschaltetem Fahrzeug die Option „Driver Assistance → Speed Limit“ (Fahrerassistenz → Geschwindigkeitsbegrenzung) aus dem Einstellungsmenü oder deaktivieren Sie diese, um festzulegen, ob die jeweilige Funktion verwendet werden soll.

- Wenn „Tempolimitassistent“ ausgewählt ist, informiert der Intelligente Geschwindigkeitsbegrenzungsassistent den Fahrer über das geltende Tempolimit und weitere Verkehrsschilder. Zudem weist der Geschwindigkeitsbegrenzungsassistent den Fahrer darauf hin, die eingestellte Geschwindigkeit des manuellen Geschwindigkeitsbegrenzungsassistenten bzw. der intelligenten Tempomatsteuerung zu ändern, um den Fahrer dabei zu unterstützen, die Geschwindigkeitsbegrenzung einzuhalten.
- Wenn „Speed Limit Warning“ („SLW (Tempolimit Warnung)“) ausgewählt ist, informiert der Intelligente Geschwindigkeitsbegrenzungsassistent den Fahrer über das geltende Tempolimit und weitere Verkehrsschilder. Zudem warnt der intelligente Geschwindigkeitsbegrenzungsassistent den Fahrer, wenn das Fahrzeug schneller als das Tempolimit gefahren wird.
- Bei Auswahl von „Off“ (Aus) schaltet der Intelligente Geschwindigkeitsbegrenzungsassistent aus.



### VORSICHT

Wenn „Tempolimit-Warnung“ ausgewählt ist, informiert der Intelligente Geschwindigkeitsbegrenzungsassistent den Fahrer nicht darüber, die eingestellte Geschwindigkeit anzupassen.



ORG3072398L

### Tempolimitdifferenz

Wenn bei eingeschaltetem Fahrzeug „Fahrerassistenz → Geschwindigkeitsbegrenzung → Differenz der Geschwindigkeitsbegrenzung“ ausgewählt ist, kann die Differenz der Geschwindigkeitsbegrenzung geändert werden. Geschwindigkeitsbegrenzungswarnung und Geschwindigkeitsbegrenzungsassistenten wenden die Einstellung der Geschwindigkeitsbegrenzungsdifferenz auf die erkannte Geschwindigkeitsbegrenzung an.



### WARNUNG

- Ändern Sie zu Ihrer Sicherheit die Einstellungen nur, nachdem Sie das Fahrzeug an einem sicheren Ort geparkt haben.
- Der Tempolimitassistent funktioniert basierend auf der Differenzeinstellung, die zum Tempolimit zugefügt wird. Wenn Sie die eingestellte Geschwindigkeit gemäß dem Tempolimit ändern möchten, stellen Sie die Differenz auf „0“.
- Die Funktion Tempolimit Warnung warnt den Fahrer, wenn die Fahrgeschwindigkeit die Geschwindigkeit überschreitet, bei der die eingestellte Differenz zum Tempolimit hinzugefügt ist. Wenn die Funktion Tempolimit Warnung Sie sofort warnen soll, wenn die Fahrgeschwindigkeit das Tempolimit überschreitet, stellen Sie die Differenz auf „0“.



### Informationen

Die Einstellung von 'Geschwindigkeitsdifferenz' wird in der navigationsbasierten intelligenten Tempomatsteuerung (NSCC) nicht berücksichtigt.

## Betrieb des Intelligenten Geschwindigkeitsbegrenzungsassistenten

### Warnung und Kontrolle

Der intelligente Geschwindigkeitsbegrenzungsassistent warnt und steuert das Fahrzeug durch „Anzeigen des Tempolimits“, „Warnung für Höchstgeschwindigkeitsüberschreitung“ und „Ändern der eingestellten Geschwindigkeit“.

### **i** Informationen

Warnung und Kontrolle des Intelligenten Geschwindigkeitsbegrenzungsassistenten sind basierend auf einem Differenzwert von „0“ beschrieben. Für weitere Informationen zur Differenzeinstellung siehe „Einstellungen des Intelligenten Geschwindigkeitsbegrenzungsassistenten“.

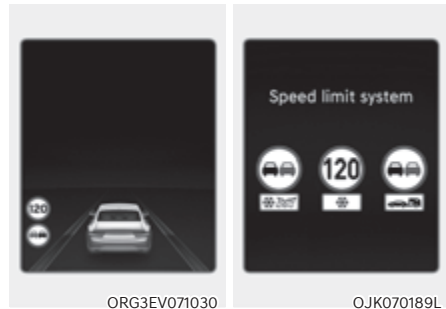

### Anzeigen des Tempolimits

Informationen zu Geschwindigkeitsbegrenzungen werden auf dem Kombiinstrument angezeigt.

### **i** Informationen

- Wenn die Geschwindigkeitsbegrenzungsinformationen an der Straße nicht erkannt werden können, wird '—' angezeigt. Bitte beachten Sie die „Einschränkungen des Intelligenten Geschwindigkeitsbegrenzungsassistenten“, wenn Verkehrszeichen schwer zu erkennen sind.
- Der intelligente Geschwindigkeitsbegrenzungsassistent stellt neben dem Tempolimit weitere Informationen zu Verkehrsschildern bereit. Die zusätzlichen Informationen zu Verkehrsschildern können je nach Land unterschiedlich sein.
- Ein Zusatzschild, das unter dem Verkehrszeichen für das Tempolimit oder ein Überholverbot angezeigt wird, steht für die Bedingungen, unter denen das Verkehrszeichen befolgt werden muss. Wenn das Zusatzschild nicht erkannt wurde, wird es als leeres Schild angezeigt.
- Die Bilder und Farben im Kombiinstrument können sich je nach Typ oder ausgewähltem Thema des Kombiinstrumentes unterscheiden.



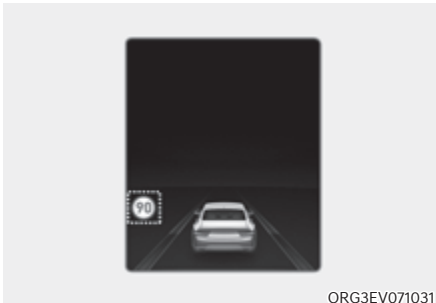

ORG3EV071031

### Warnung Höchstgeschwindigkeitsüberschreitung

Bei der Fahrt mit einer Geschwindigkeit, die das angezeigte Tempolimit überschreitet, blinkt die rote Kontrollleuchte für das Tempolimit.



ORG3EV072032AU



ORG3EV072033AU

### Ändern der eingestellten Geschwindigkeit

Wenn sich das Tempolimit der Straße während des Betriebs des manuellen Tempolimitassistenten oder der intelligenten Tempomatsteuerung ändert, wird ein nach oben oder unten zeigender Pfeil angezeigt, um den Fahrer zu informieren, dass die eingestellte Geschwindigkeit geändert werden muss. Zu diesem Zeitpunkt kann der Fahrer die eingestellte Geschwindigkeit entsprechend dem Tempolimit über den Schalter + oder - am Lenkrad ändern.

## WARNUNG

- Wenn die Differenz auf einen Wert über „0“ eingestellt wird, wechselt die eingestellte Geschwindigkeit auf eine höhere Geschwindigkeit als das Tempolimit der Straße. Wenn Sie unterhalb des Tempolimits fahren möchten, stellen Sie die Differenz auf einen Wert unter „0“ oder verwenden Sie den Schalter – am Lenkrad, um die eingestellte Geschwindigkeit zu verringern.
- Selbst nach Ändern der eingestellten Geschwindigkeit gemäß dem Tempolimit der Straße kann das Fahrzeug immer noch schneller als das Tempolimit gefahren werden. Betätigen Sie gegebenenfalls das Bremspedal, um die Fahrgeschwindigkeit zu verringern.
- Wenn das Tempolimit der Straße unter 30 km/h (20 mph) liegt, funktioniert die Funktion zur Änderung der eingestellten Geschwindigkeit nicht.
- Der intelligente Geschwindigkeitsbegrenzungsassistent arbeitet mit der Geschwindigkeitsmaßeinheit, die vom Fahrer im Kombiinstrument eingestellt wurde. Wenn die Geschwindigkeit auf eine andere Maßeinheit als in Ihrem Land üblich eingestellt ist, funktioniert der intelligente Geschwindigkeitsbegrenzungsassistent möglicherweise nicht richtig.

## Informationen

- Weitere Einzelheiten zum Betrieb des manuellen Geschwindigkeitsbegrenzungsassistenten finden Sie im Abschnitt „Manueller Geschwindigkeitsbegrenzungsassistent (MSLA)“ in diesem Kapitel.
- Weitere Einzelheiten zum Betrieb der intelligenten Tempomatsteuerung finden Sie im Abschnitt „Intelligente Tempomatsteuerung (SCC)“ in diesem Kapitel.

## Fehlfunktion und Einschränkungen des Intelligenten Geschwindigkeitsbegrenzungsassistenten

### Fehlfunktion des Intelligenten Geschwindigkeitsbegrenzungsassistenten

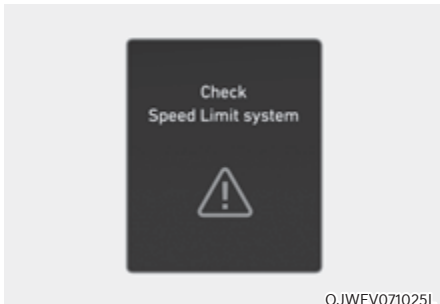

Wenn der intelligente Geschwindigkeitsbegrenzungsassistent nicht ordnungsgemäß funktioniert, erscheint die Warnmeldung „Geschwindigkeitsbegrenzungsassistent prüfen“ mehrere Sekunden lang auf dem Kombiinstrument, und die Hauptwarnleuchte (⚠) leuchtet auf dem Kombiinstrument auf. In diesem Fall empfehlen wir Ihnen, das Fahrzeug von einem Genesis-Vertragshändler prüfen zu lassen.

### Intelligenter Geschwindigkeitsbegrenzungsassistent deaktiviert

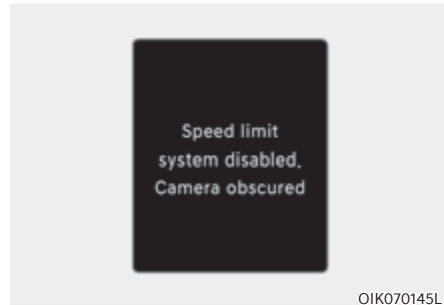

Wenn die vordere Windschutzscheibe dort, wo sich die Frontkamera befindet, mit Fremdkörpern wie Schnee oder Regen bedeckt ist, kann sich die Erkennungsleistung verschlechtern und die Funktion des intelligenten Geschwindigkeitsbegrenzungsassistenten vorübergehend eingeschränkt oder deaktiviert werden. In diesem Fall wird die Warnmeldung „Speed limit system disabled. Camera obscured“ (Tempolimitsystem deaktiviert. Kamerasicht eingeschränkt) auf dem Kombiinstrument angezeigt.

Der Intelligente Geschwindigkeitsbegrenzungsassistent funktioniert einwandfrei, nachdem Schnee, Regen oder Fremdkörper entfernt wurden.

Wenn der intelligente Geschwindigkeitsbegrenzungsassistent auch nach dem Entfernen noch nicht einwandfrei funktioniert, wird empfohlen, das Fahrzeug von einem Vertragshändler für Markenprodukte von Genesis prüfen zu lassen.

### **WARNUNG**

- **Auch wenn die Warnmeldung nicht auf dem Kombiinstrument erscheint bzw. die Warnleuchte nicht leuchtet, funktioniert der intelligente Geschwindigkeitsbegrenzungsassistent aufgrund der Funktionseinschränkungen möglicherweise nicht ordnungsgemäß.**
- **Wenn der Erkennungssensor direkt nach Anlassen des Fahrzeugs verschmutzt ist, funktioniert der Intelligente Geschwindigkeitsbegrenzungsassistent möglicherweise nicht ordnungsgemäß.**

### ***Einschränkungen des Intelligenten Geschwindigkeitsbegrenzungsassistenten***

Unter folgenden Umständen funktioniert der Intelligente Geschwindigkeitsbegrenzungsassistent möglicherweise nicht einwandfrei, oder er wird unerwartet aktiviert:

- Das Verkehrsschild ist verschmutzt oder nicht erkennbar.
  - Das Verkehrsschild ist aufgrund von schlechtem Wetter, wie Regen, Schnee, Nebel usw., schwer zu sehen.
  - Das Verkehrsschild ist nicht klar zu sehen oder beschädigt.
  - Das Verkehrsschild ist teilweise durch umgebende Objekte oder Schatten verdeckt.
  - Ein Verkehrsschild in der Nähe der Straße, auf der Sie fahren, wird erkannt
- Die Verkehrsschilder entsprechen nicht dem Standard.
  - Der Text oder das Bild auf dem Verkehrsschild weichen vom Standard ab.
  - Das Verkehrsschild ist zwischen der Hauptstrecke und der Abfahrt oder zwischen sich gabelnden Straßen aufgestellt.
  - Es sind keine Zusatzzeichen an einem Verkehrsschild angebracht, das sich an einer Abfahrt befindet.
  - Ein Schild ist an einem anderen Fahrzeug befestigt.
- Der Abstand zwischen dem Fahrzeug und den Verkehrsschildern ist zu groß.
- Das Fahrzeug trifft auf beleuchtete Verkehrszeichen.
- Der intelligente Geschwindigkeitsbegrenzungsassistent erkennt Zahlen oder Bilder auf Straßenschildern oder anderen Schildern fälschlicherweise als Geschwindigkeitsbegrenzung.
- Ein Verkehrsschild in der Nähe der Straße, auf der Sie fahren, wird erkannt
- Mehrere Schilder stehen dicht zusammen.
- Das Schild für die Mindestgeschwindigkeit wird falsch erkannt.
- Das Schild mit der Mindestgeschwindigkeitsbegrenzung ist auf der Straße aufgezeichnet.
- Die Helligkeit ändert sich plötzlich, z. B. beim Einfahren oder Verlassen eines Tunnels oder beim Unterqueren einer Brücke.
- Nachts oder im Tunnel werden die Scheinwerfer nicht verwendet oder die Helligkeit der Scheinwerfer ist gering.
- Verkehrsschilder sind aufgrund der Reflexion von Sonnenlicht, Straßenlaternen oder Gegenverkehr schlecht zu erkennen.
- Die Navigations- oder GPS-Informationen enthalten Fehler.
- Der Fahrer folgt nicht der Führung der Navigation.

- Der Fahrer fährt eine neue Straße, die noch nicht im Navigationssystem enthalten ist.
- Das Sichtfeld der Frontkamera wird durch Sonnenblendung reduziert
- Fahrten auf einer Straße mit scharfer oder kontinuierlicher Kurve
- Fahrten über Bodenschwellen oder Fahrten bergauf und bergab bzw. links oder rechts an steilen Gefällen
- Das Fahrzeug wird stark erschüttert.
- Fahren auf einer neuen Fahrbahn
- Fahren durch eine Baustelle

### Informationen

Weitere Einzelheiten zu den Einschränkungen der Frontkamera finden Sie im Abschnitt „Frontalkollisions-Vermeidungsassistent (FCA)“ in diesem Kapitel.

### WARNUNG

- **Der intelligente Geschwindigkeitsbegrenzungsassistent ist eine ergänzende Funktion, die dem Fahrer dabei hilft, das Tempolimit der Straße einzuhalten. Er zeigt möglicherweise nicht die richtige Geschwindigkeitsbegrenzung an bzw. regelt die Fahrgeschwindigkeit möglicherweise nicht ordnungsgemäß.**
- **Stellen Sie die Fahrzeuggeschwindigkeit nie höher ein als die zulässige Höchstgeschwindigkeit in Ihrem Gebiet.**

## FAHRERAUFMERKSAMKEITS-WARNSYSTEM (DAW) (AUSSTATTUNGSABHÄNGIG)

### Grundlegende Funktion

Die Fahreraufmerksamkeitswarnung kann zum Bestimmen des Aufmerksamkeitsgrads des Fahrers während der Fahrt anhand des Fahrstils und der Fahrzeit beitragen. Die Fahreraufmerksamkeitswarnung empfiehlt eine Pause, wenn die Aufmerksamkeit des Fahrers unter ein bestimmtes Niveau fällt.

### Hinweis auf Weiterfahrt des vor Ihnen stehenden Fahrzeugs

Die Funktion „Hinweis auf Weiterfahrt des vor Ihnen stehenden Fahrzeugs“ informiert den Fahrer, wenn das Fahrzeug vor ihm losfährt.

### Erkennungssensor



[1]: Frontkamera

Die Frontkamera dient als Erkennungssensor. Sie erkennt während der Fahrt den Fahrstil und die Anfahrt eines vorfahrenden Fahrzeugs.

Die genaue Position des Detektors ist im Bild oben zu sehen.



### VORSICHT

- Halten Sie die Frontkamera immer in gutem Zustand, um die optimale Leistung der Fahreraufmerksamkeits-Warnung aufrechtzuerhalten.
- Weitere Sicherheitshinweise zur Frontkamera finden Sie im Abschnitt „Frontalkollisionsvermeidungsassistent (FCA)“ in diesem Kapitel.

## Einstellungen des Fahreraufmerksamkeitswarnsystems

### Einstellen der Funktionen

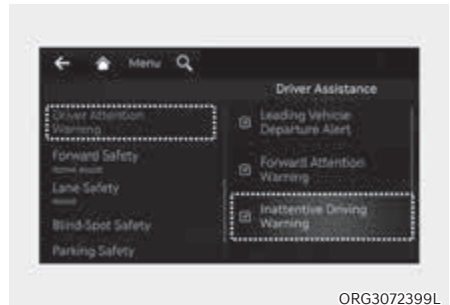

ORG3072399L

### Fahreraufmerksamkeitswarnsystem

Wählen Sie bei eingeschaltetem Fahrzeug im Einstellungs Menü die Option „Driver Assistance → Driver Attention Warning (oder DAW (Driver Attention Warning))“ (Fahrerassistenz → Fahreraufmerksamkeitswarnung (oder DAW (Fahreraufmerksamkeitswarnsystem))) aus oder deaktivieren Sie diese, um festzulegen, ob die jeweilige Funktionen verwendet werden soll.

- Wenn „Inattentive Driving Warning“ (Schlingerwarnung) ausgewählt ist, informiert das Fahreraufmerksamkeits-Warnsystem den Fahrer über seinen Aufmerksamkeitsgrad und empfiehlt eine Pause, wenn dieser unter ein bestimmtes Niveau fällt.



### Informationen

Immer wenn das Fahrzeug neu gestartet wird, schaltet sich die Aufmerksamkeitswarnung ein. (Für Europa, Australien, Russland)



ORG3072400L

## Hinweis, wenn vorausfahrendes Fahrzeug losfährt

- Wenn „Hinweis auf Weiterfahrt des vor Ihnen stehenden Fahrzeugs“ gewählt wird, informiert die Funktion den Fahrer, wenn das erkannte Fahrzeug voraus losfährt.

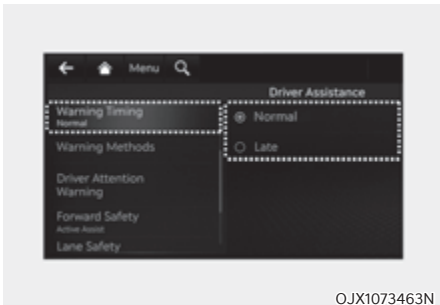

OJX1073463N

## Warnzeitpunkt

Wählen Sie, wenn der Start-/Stopp-Knopf in Position ON steht, im Einstellungs Menü die Option „Fahrerassistenz → Warnungszeitpunkt“, um den Warnzeitpunkt für die Fahreraufmerksamkeits-Warnung zu ändern.

Bei der Auslieferung des Fahrzeugs wird der Warnzeitpunkt auf „Normal“ gesetzt. Wenn Sie den Warnzeitpunkt ändern, kann sich auch die Warnzeitpunkt anderer Fahrerassistenzsysteme ändern.

## **i** Informationen

Wenn das Fahrzeug neu gestartet wird, behält das Fahreraufmerksamkeitswarnsystem die letzte Einstellung bei.

## Betrieb des Fahreraufmerksamkeitswarnsystems

### Grundlegende Funktion

#### Anzeige und Warnung

Die Basisfunktion des Ermüdungswarnsystems besteht darin, den Fahrer über seinen „Aufmerksamkeitsgrad“ zu informieren und ihm zu empfehlen, eine Pause zu machen.

## Aufmerksamkeitsniveau

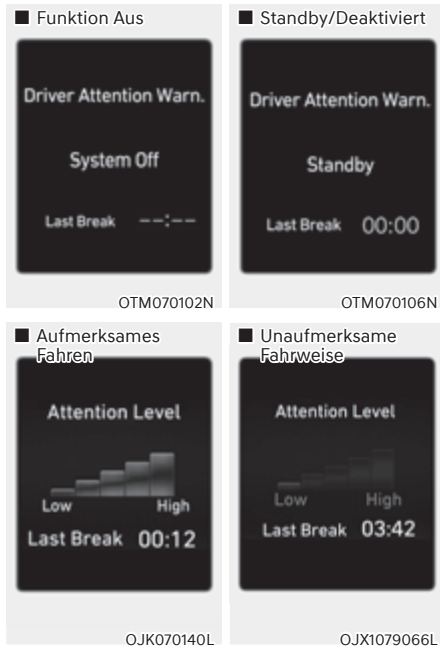

- Der Fahrer kann seine Fahrbedingungen auf dem LCD-Display des Kombiinstrumentes überwachen.
  - Wenn die Option „Inattentive Driving Warning“ (Schlingerwarnung) im Einstellungsmenü ausgewählt wird, wird „System Off“ (System aus) angezeigt.
  - Das Fahreraufmerksamkeitswarnsystem ist aktiv, wenn die Fahrzeuggeschwindigkeit zwischen 0–210 km/h (0–130 mph) liegt.
  - Wenn die Fahrgeschwindigkeit nicht innerhalb der Betriebsgeschwindigkeit liegt, wird die Meldung „Standby“ (oder „Disabled“ [Deaktiviert]) angezeigt.

- Die Aufmerksamkeitsstufe des Fahrers wird auf der Skala von 1 bis 5 angezeigt. Je niedriger die Aufmerksamkeitsstufe, desto unaufmerksamer ist der Fahrer.
- Die Aufmerksamkeitsstufe sinkt, wenn der Fahrer eine bestimmte Zeit lang keine Pause macht.

## Eine Pause machen

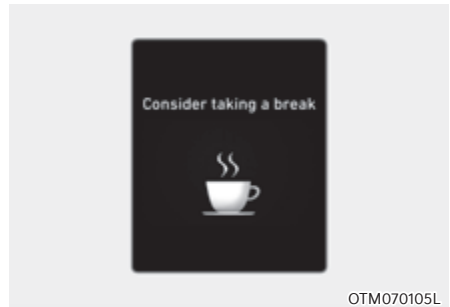

- Auf dem LCD-Display des Kombiinstrumentes erscheint die Meldung „Consider taking a break“ (Pause in Betracht ziehen). Mit einem Warnton wird dem Fahrer empfohlen, eine Pause zu machen, wenn sein Aufmerksamkeitsniveau unter 1 liegt.
- Das Fahreraufmerksamkeitswarnsystem schlägt keine Pause vor, wenn die Gesamtfahrzeit kürzer als 10 Minuten ist oder seit der letzten vorgeschlagenen Pause noch keine 10 Minuten verstrichen sind.



## WARNUNG

**Ändern Sie zu Ihrer Sicherheit die Einstellungen, nachdem Sie das Fahrzeug an einem sicheren Ort geparkt haben.**



## VORSICHT

- Das Ermüdungswarnsystem schlägt möglicherweise entsprechend dem Fahrverhalten oder den Gewohnheiten des Fahrers eine Pause vor, auch wenn der Fahrer keine Müdigkeit verspürt.
- Die Fahreraufmerksamkeitswarnung ist ein ergänzendes System und kann möglicherweise nicht feststellen, ob der Fahrer unaufmerksam ist.
- Ein müder Fahrer sollte eine Pause machen, selbst wenn das Ermüdungswarnsystem keine Pause vorschlägt.



## Informationen

- Weitere Einzelheiten zur Einstellung der Funktionen im Infotainmentsystem Funktionen finden Sie im Abschnitt „Fahrzeugeinstellungen“ in Kapitel 4.
- Das Fahreraufmerksamkeitswarnsystem wird in den folgenden Situationen zurückgesetzt:
  - Das Fahrzeug ausgeschaltet ist.
  - Der Fahrer löst den Sicherheitsgurt und öffnet die Fahrertür.
  - Das Fahrzeug hält länger als 10 Minuten.
- Wenn der Fahrer das Ermüdungswarnsystem zurücksetzt, wird die letzte Pausenzeit auf 00:00 Uhr und die Aufmerksamkeitsstufe des Fahrers auf „Hoch“ gesetzt.

## Hinweis auf Weiterfahrt des vor Ihnen stehenden Fahrzeugs

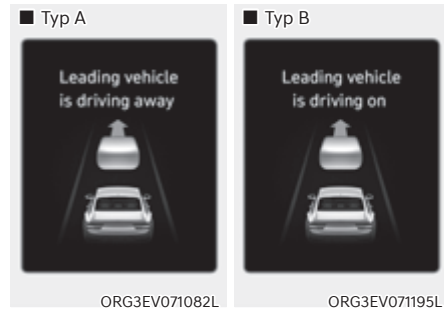

Wenn ein erkanntes vorausfahrendes Fahrzeug losfährt, informiert der Hinweis auf Weiterfahrt des vor Ihnen stehenden Fahrzeugs den Fahrer durch die Meldung „Leading vehicle is driving away“ (oder „Leading vehicle is driving on“) (Hinweis, wenn vorderes Fahrzeug losfährt oder Vorderes Fahrzeug fährt los) auf dem Kombiinstrument und gibt einen Warnton aus.



## WARNUNG

- Wenn die Warnmeldung eines anderen Systems angezeigt oder ein anderer Warnton ausgegeben wird, wird die Warnung bei Abfahrt des vorausfahrenden Fahrzeugs möglicherweise nicht angezeigt und kein Warnton ausgegeben.
- Dem Fahrer obliegt das sichere Führen und Steuern des Fahrzeugs.





## VORSICHT

- Die Warnung bei Abfahrt des vorausfahrenden Fahrzeugs ist eine Zusatzfunktion und warnt den Fahrer möglicherweise nicht, wenn das Fahrzeug vor ihm losfährt.
- Prüfen Sie immer den Bereich vor dem Fahrzeug und die Straßenbedingungen, bevor Sie losfahren.



## Informationen

Die Bilder und Farben im Kombiinstrument können sich je nach Typ oder ausgewähltem Thema des Kombiinstrument unterscheiden.

## Fehlfunktion und Einschränkungen des Fahreraufmerksamkeitswarnsystems

### Fehlfunktion des Fahreraufmerksamkeitswarnsystems

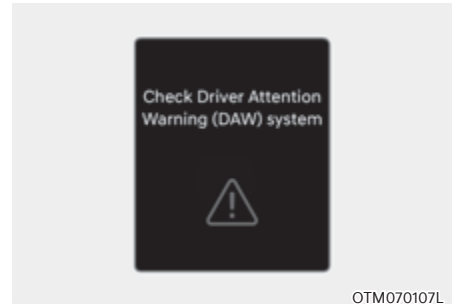

Wenn die Fahreraufmerksamkeitswarnung nicht richtig funktioniert, erscheint mehrere Sekunden lang die Warnmeldung „DAW (Fahreraufmerksamkeitswarnung) prüfen“ auf dem Kombiinstrument, und die Hauptwarnleuchte (⚠) leuchtet auf dem Kombiinstrument auf. In diesem Fall empfehlen wir Ihnen, das Fahrzeug von einem Genesis-Vertragshändler prüfen zu lassen.

### Einschränkungen des Fahrer aufmerksamkeitswarnsystems

Das Fahrer aufmerksamkeitswarnsystem funktioniert möglicherweise in folgenden Situationen nicht richtig:

- Das Fahrzeug wird rücksichtslos gefahren.
- Das Fahrzeug überquert absichtlich immer wieder die Fahrspuren.
- Das Fahrzeug wird durch ein Fahrerassistenzsystem, beispielsweise den Spurhalteassistenten, gesteuert.

### Hinweis auf Weiterfahrt des vor Ihnen stehenden Fahrzeugs

- Wenn das vorausfahrende Fahrzeug einschert

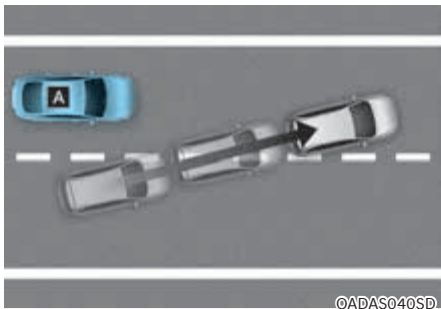

©ADAS040SD



©ADAS041SD

[A]: Ihr Fahrzeug, [B]: Vorausfahrendes Fahrzeug

Wenn ein Fahrzeug vor Ihrem Fahrzeug einschert, funktioniert die Warnung, Spurwechsel vorausfahrendes Fahrzeug möglicherweise nicht richtig.

- Wenn das Fahrzeug vor Ihnen abrupt lenkt

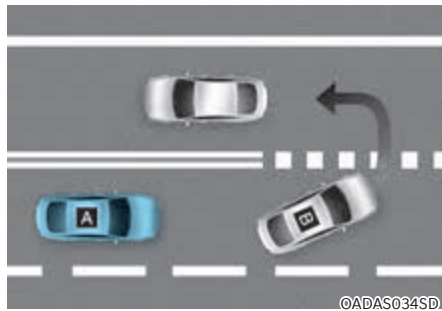

©ADAS034SD

[A]: Ihr Fahrzeug, [B]: Vorausfahrendes Fahrzeug

Wenn das vorausfahrende Fahrzeug eine scharfe Kurve fährt, z. B. nach links oder rechts abbiegt oder wendet usw., funktioniert die Warnung beim Start des vorausfahrenden Fahrzeugs möglicherweise nicht richtig.

- Wenn das vorausfahrende Fahrzeug abrupt losfährt

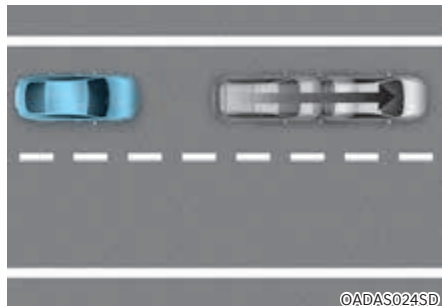

©ADAS024SD

Wenn das vorausfahrende Fahrzeug abrupt losfährt, funktioniert die Warnung bei Start des vorausfahrenden Fahrzeugs möglicherweise nicht richtig.

- Wenn sich ein Fußgänger oder Radfahrer zwischen Ihnen und dem vorausfahrenden Fahrzeug befindet



Wenn sich Fußgänger oder Radfahrer zwischen Ihnen und dem vorausfahrenden Fahrzeug befinden, funktioniert die Warnung, Spurwechsel vorausfahrendes Fahrzeug möglicherweise nicht richtig.

- Auf Parkplätzen



Wenn sich ein vor Ihnen geparktes Fahrzeug von Ihnen entfernt, kann Sie die Warnung Spurwechsel vorausfahrendes Fahrzeug darauf aufmerksam machen, dass das geparkte Fahrzeug anfährt.

- An Mautstellen, Kreuzungen, usw.

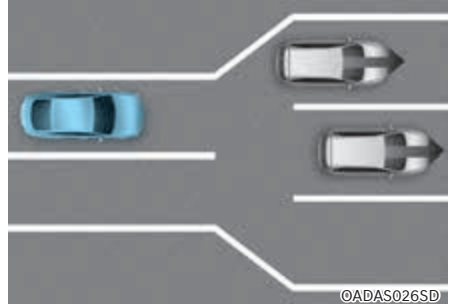

Wenn Sie eine Mautstelle oder eine Kreuzung mit vielen Fahrzeugen passieren oder wenn Fahrspuren zusammengeführt werden oder sich teilen, funktioniert die Warnung Spurwechsel vorausfahrendes Fahrzeug möglicherweise nicht richtig.

## **i** Informationen

Weitere Sicherheitshinweise zur Frontkamera finden Sie im Abschnitt „Frontkollisionsvermeidungsassistent (FCA)“ in diesem Kapitel.

## FAHRERAUFMERKSAMKEITSWARNUNG VORNE (FAW) (AUSSTATTUNGSABHÄNGIG)

Die Fahreraufmerksamkeitswarnung vorne warnt den Fahrer vor Ablenkungen während der Fahrt durch Auswertung der Daten der im Kombiinstrument installierten Kamera.

### Einstellungen der Fahreraufmerksamkeitswarnung vorne

#### Einstellen der Funktionen



#### Fahreraufmerksamkeitswarnung vorne

Wählen Sie bei eingeschaltetem Fahrzeug die Option „Fahrerassistenz → Fahreraufmerksamkeitswarnung → Fahreraufmerksamkeitswarnung vorne“ aus dem Einstellungs Menü, um die Fahreraufmerksamkeitswarnung vorne einzuschalten, oder deaktivieren Sie diese, um die Funktion auszuschalten.

#### **WARNUNG**

Wenn das Fahrzeug neu gestartet wird, behält das Fahreraufmerksamkeitswarnsystem vorne die letzte Einstellung bei. Bei Auswahl von „Off“ (Aus) sollte der Fahrer stets die Umgebung im Auge behalten und Risiken vermeiden.



#### Warnzeitpunkt

Wählen Sie, wenn der Start-/Stopp-Knopf in Position ON steht, im Einstellungs Menü die Option „Fahrerassistenz → Warnungszeitpunkt“, um den Warnzeitpunkt für die Fahreraufmerksamkeits-Warnung zu ändern.

Bei der Auslieferung des Fahrzeugs wird der Warnzeitpunkt auf „Normal“ gesetzt. Wenn Sie die Warnzeit ändern, kann sich auch die Warnzeit anderer Fahrerassistenzsysteme ändern.

#### **VORSICHT**

- Wählen Sie „Spät“ für die Warnung bei geringem Verkehr und niedriger Fahrgeschwindigkeit.
- Wenn die intelligente Tempomatsteuerung oder der Autobahn-Fahrerassistenz in Betrieb ist, kann die Fahreraufmerksamkeitswarnung vorne später warnen als eingestellt.

#### **VORSICHT**

Die Einstellung des Warnzeitpunkts gilt für alle Funktionen der Fahreraufmerksamkeitswarnung vorne.

## Betrieb der Fahreraufmerksamkeitswarnung vorne

### Betriebsbedingungen

Die Fahreraufmerksamkeitswarnung vorne wird ausgelöst, wenn die folgenden Bedingungen erfüllt sind:

- Fahrzeuggeschwindigkeit über 1 km/h (0,6 mph)
- Ganghebel steht in Position D (Fahren) oder N (Neutralstellung)

### Fahreraufmerksamkeitswarnung vorne

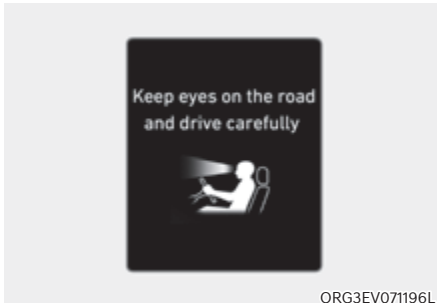

ORG3EV071196L

Die Fahreraufmerksamkeitswarnung vorne ermittelt unabhängig davon, ob der Fahrer seinen Schwerpunkt auf die Straße legt, anhand von Informationen wie der Zeit, in der der Fahrer woanders hinschaut, der Zeit, in der die Augen geschlossen sind, wie häufig der Fahrer gähnt usw. Wenn die Fahreraufmerksamkeitswarnung vorne feststellt, dass der Fahrer nicht konzentriert ist, wird die Warnmeldung „Augen auf die Straße richten und vorsichtig fahren“ im Kombiinstrument angezeigt und ein akustisches Warnsignal ertönt.



### WARNUNG

Wenn die Warnmeldung eines anderen Systems angezeigt oder ein anderer Warnton ausgegeben wird, wird die Fahreraufmerksamkeitswarnung vorne möglicherweise nicht angezeigt und es wird kein Warnton ausgegeben.



### VORSICHT

- Die Fahreraufmerksamkeitswarnung vorne kann den Fahrer aufgrund seines Fahrstils und seines Fahrverhaltens auch warnen, wenn er auf die Straße konzentriert ist.
- Die Fahreraufmerksamkeitswarnung vorne ist eine ergänzende Funktion und kann möglicherweise nicht erkennen, ob der Fahrer während der Fahrt abgelenkt ist.
- Es obliegt dem Fahrer, das Fahrzeug sicher zu steuern und sich auf die Straße zu konzentrieren.





### Informationen

Die Fahreraufmerksamkeitswarnung vorne überträgt keine aufgezeichneten Videos aus dem Fahrzeug und speichert das Video nicht.

## Fehlfunktion und Einschränkungen der Fahreraufmerksamkeitswarnung vorne

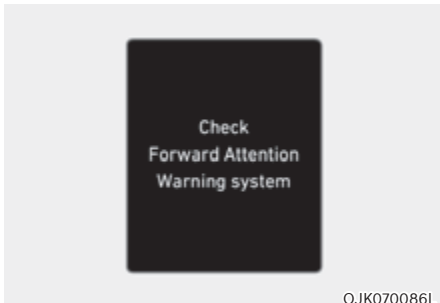
### Fehlfunktion der Fahreraufmerksamkeits-Warnung vorne



Wenn die Fahreraufmerksamkeitswarnung vorne nicht richtig funktioniert, erscheint mehrere Sekunden lang die Warnmeldung „Check Forward Attention Warning system“ (Fahreraufmerksamkeitswarnung vorne prüfen) auf dem Kombiinstrument, und die Hauptwarnleuchte  leuchtet auf dem Kombiinstrument auf. In diesem Fall empfehlen wir Ihnen, das Fahrzeug von einem Genesis-Vertragshändler prüfen zu lassen.

### Fahreraufmerksamkeitswarnung vorne deaktiviert

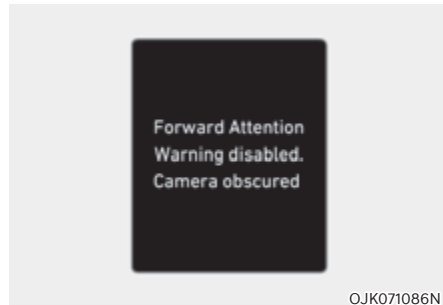

Wenn sich ein Objekt eine bestimmte Zeit lang direkt vor der Kamera oder zwischen Fahrer und Kamera befindet, funktioniert die Fahreraufmerksamkeitswarnung vorne nicht richtig und die Warnmeldung „Forward Attention Warning disabled. Camera obscured“ (Tempolimitsystem deaktiviert. Kamerasicht eingeschränkt) auf dem Kombiinstrument angezeigt.

Nachdem die Warnmeldung erscheint, funktioniert das System normal, wenn der Gegenstand entfernt wird oder das Gesicht des Fahrers erkannt werden kann.

## VORSICHT



[A]: Innenkamera

- Vermeiden Sie Stöße auf der Oberfläche des Kombiinstruments, der Kamera oder im Bereich um die Kamera. Wenn die Innenkamera beschädigt ist, funktioniert die Fahreraufmerksamkeitswarnung vorne möglicherweise nicht richtig.
- Legen Sie kein Mobiltelefon oder anderes Objekt vor die Kamera. Die Oberfläche des Kombiinstruments oder der Kamera kann durch Stöße beim Fahren beschädigt werden.
- Legen Sie während der Fahrt nichts auf oder vor die Kamera. Die Innenkamera funktioniert möglicherweise nicht richtig.
- Wenn sich ein Gegenstand vor der Kamera befindet, funktioniert die Fahreraufmerksamkeitswarnung vorne möglicherweise nicht richtig.

- Reinigen Sie das Kombiinstrument bzw. die Kamera mit einem weichen und sauberen Tuch, um Schäden auf der Oberfläche des Kombiinstruments oder des Kameraobjektivs zu vermeiden. Sie sollten außerdem keine scharfen Werkzeuge in der Nähe des Kombiinstruments oder der Kamera verwenden bzw. das Kombiinstrument oder die Kamera mit Chemikalien reinigen.
- Halten Sie die Innenkamera und den Bereich um die Innenkamera herum immer sauber und trocken.
- Bringen Sie keine Fremdkörper, z. B. Aufkleber, in der Nähe der Infrarot-LED der Kamera an.
- Das 3D-Kombiinstrument kann aufblinken, wenn es sich an die Augen des Fahrers anpasst oder wenn die Kamerasicht durch das Lenkrad oder andere Gegenstände blockiert ist.

## Informationen

Zwei rote Lichter erscheinen in den folgenden Situationen auf der Kamera:

- Es herrscht geringe Helligkeit draußen oder Sie fahren nachts.
- Das Fahrzeug fährt innerhalb eines Gebäudes, z. B. in einer Tiefgarage.
- Das Kameragehäuse des Kombiinstruments ist teilweise beschädigt.

## WARNUNG

Schauen Sie nicht im Abstand von weniger als 20 cm (8 Zoll) länger als eine Minute in die Kamera.

### **Einschränkungen der Fahreraufmerksamkeits-Warnung vorne**

Die Fahreraufmerksamkeitswarnung vorne kann in den folgenden Fällen in der Funktionalität eingeschränkt sein oder nicht ordnungsgemäß funktionieren:

- Der Fahrer trägt eine Sonnenbrille, eine besondere Brille, eine Brille mit Infrarotfilter, eine Brille mit Spiegelglas oder mit dicken Brillengläsern.
- Der Fahrer trägt starkes Augen-Make-up (Kajal, Mascara, farbigen Lidschatten, falsche Wimpern) oder hat ein Piercing am Auge.
- Die Ansicht des Fahrers ist durch Haare, Hut usw. versperrt.
- Der Fahrer blinzelt oder trägt eine Augenklappe über einem Auge.
- Das Gesicht des Fahrers ist teilweise durch eine Maske, einen Schal usw. verdeckt.
- Die Sicht des Fahrers ist durch einstrahlendes Licht von außerhalb des Fahrzeugs blockiert.
- Licht von außen, Sonnenlicht oder Infrarot-LED-Licht der Kamera wird durch die Brille bzw. Sonnenbrille reflektiert.
- Der Fahrer wendet oder senkt seinen Kopf derart, dass das Gesicht oder ein Auge vor der Kamera versteckt ist.
- Die Kamera befindet sich außerhalb der Überwachungsreichweite oder näher als 20 cm (8 Zoll).
- Der Fahrer bewegt seinen Kopf nach oben und unten oder schlechte Straßenbedingungen verursachen übermäßige Fahrzeugvibrationen bei der Fahrt.
- Der Fahrer sitzt nicht richtig auf dem Fahrersitz, so dass das Gesicht des Fahrers nicht erkannt wird.
- Der Fahrer ist zu groß oder klein.
- Die Kamera wird durch die eingestellte Lenkradhöhe oder das eingeschlagene Lenkrad blockiert.
- Mehr als zwei Personen sehen gleichzeitig vom Fahrersitz auf das Kombiinstrument.
- Die Augen des Fahrers sind durch Lachen oder blendende Sonne verengt.
- Ein Bild oder eine Schaufensterpuppe ähnlicher Größe wird als Fahrergesicht erkannt.
- Es gibt noch andere Geräte, die Infrarotlicht im Fahrzeug verwenden.



## MONITOR FÜR DEN TOTEN WINKEL (BVM) (AUSSTATTUNGSABHÄNGIG)

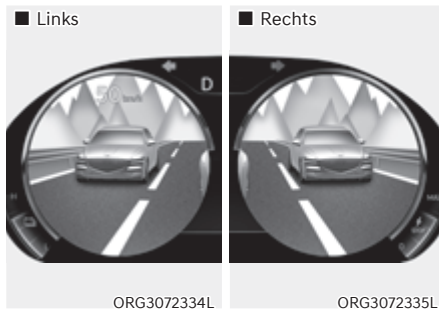

Die Totwinkelüberwachung zeigt den hinteren toten Winkel des Fahrzeugs im Kombiinstrument an, wenn der Blinker eingeschaltet ist, um einen sicheren Spurwechsel zu ermöglichen.

### Erkennungssensor



[1], [2]: Weitwinkel-Seitenkamera  
(Kamera unter dem Außenspiegel)

Die genaue Position der Sensoren ist im Bild oben zu sehen.

### Einstellungen der Totwinkelüberwachung Einstellen der Funktionen

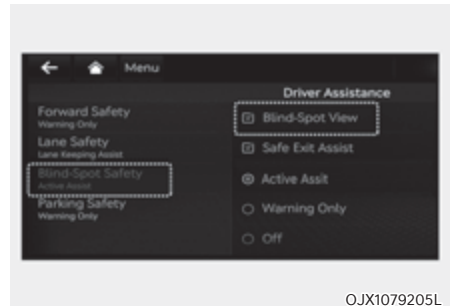

### Totwinkelüberwachung

Wählen Sie bei eingeschaltetem Fahrzeug im Einstellungsamenü die Option „Fahrerassistenz → Totwinkelsicherheit → Totwinkelansicht“, um den Monitor für die Totwinkelansicht einzuschalten bzw. wieder auszuschalten.

### Betrieb der Totwinkelüberwachung Bedienschalter

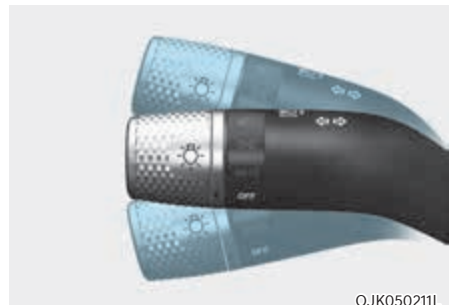

### Blinksignal

Die Totwinkelüberwachung wird ein- bzw. ausgeschaltet, wenn das Blinkersignal ein- bzw. ausgeschaltet wird.

### **Betriebsbedingungen**

Wenn der linke oder rechte Blinker eingeschaltet wird, wird das Bild auf dieser Seite auf dem Kombiinstrument angezeigt.

### **Ausschalt-Bedingungen**

- Wenn der Blinker ausgeschaltet wird, wird das Bild auf dem Kombiinstrument ausgeschaltet.
- Wenn die Warnblinkanlage eingeschaltet ist, wird die Totwinkelüberwachung unabhängig vom Blinkerstatus ausgeschaltet.
- Wenn eine andere wichtige Warnung auf dem Kombiinstrument angezeigt wird, kann sich die Totwinkelüberwachung ausschalten.

### **Fehlfunktion der Totwinkelüberwachung**

Wenn der Totwinkel-Monitor nicht normal funktioniert oder das Kombiinstrument flackert oder das Kamerabild nicht normal angezeigt wird, empfehlen wir, das Fahrzeug durch einen Vertragshändler für Markenprodukte von Genesis prüfen zu lassen.



### **WARNUNG**

- **Die tatsächliche Entfernung des Objekts kann von dem auf dem Bildschirm angezeigten Bild abweichen. Prüfen Sie aus Sicherheitsgründen die Umgebung des Fahrzeugs direkt.**
- **Halten Sie das Kameraobjektiv immer sauber. Wenn das Objektiv durch Fremdkörper verdeckt ist, kann die Erkennungsleistung der Kamera beeinträchtigt werden, und der Totwinkel-Monitor funktioniert möglicherweise nicht einwandfrei.**

## TEMPOMATSTEUERUNG (AUSSTATTUNGSABHÄNGIG)



OJX1079240L

- (1) Kontrollleuchte Tempomatsteuerung
- (2) Eingestellte Geschwindigkeit

Mit der Tempomatsteuerung können Sie schneller als 30 km/h (20 mph) fahren, ohne das Gaspedal zu treten.

### Betrieb der Tempomatsteuerung Geschwindigkeit einstellen

1. Beschleunigen Sie bis zur gewünschten Geschwindigkeit, die jedoch mehr als ca. 30 km/h (20 mph) betragen muss.

#### ■ Typ A





ORG3170034N

#### ■ Typ B



ORG3SP071034

2. Drücken Sie bei der gewünschten Geschwindigkeit die Fahrassistentz-Taste MODE. Die Sollgeschwindigkeit und die Tempomatanzeige (CRUISE) leuchten auf dem Kombiinstrument auf.
3. Lassen Sie das Gaspedal los.  
Das Fahrzeug hält die eingestellte Geschwindigkeit auch dann bei, wenn das Gaspedal nicht gedrückt wird.

### Informationen

- Das Fahrzeug kann beim Bergauf- oder Bergabfahren möglicherweise geringfügig verlangsamen bzw. beschleunigen.
- Das Symbol der Fahrassistentzaste kann je nach Fahrzeugoption variieren.

### Erhöhen der eingestellten Geschwindigkeit

■ Typ A

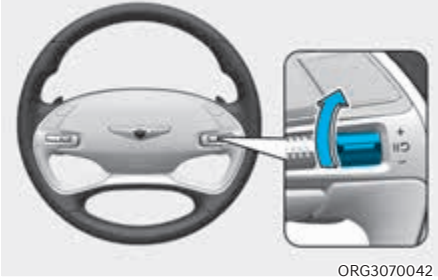

■ Typ B



- Drücken Sie die Schaltwippe nach oben (+) und lassen Sie sie sofort los. Die eingestellte Geschwindigkeit erhöht sich bei jeder kurzen Bewegung der Schaltwippe nach oben um 1 km/h (1 mph).
- Drücken Sie die Schaltwippe (+) nach oben und halten Sie sie gedrückt, während Sie die im Kombiinstrument eingestellte Geschwindigkeit überwachen. Die eingestellte Fahrgeschwindigkeit wird zunächst auf das nächste Vielfache von zehn (das Fünffache bei mph) und dann bei jeder weiteren Betätigung des Schalters um jeweils 10 km/h (5 mph) erhöht. Lassen Sie die Schaltwippe los, wenn die gewünschte Geschwindigkeit angezeigt wird und das Fahrzeug auf diese Geschwindigkeit beschleunigt.

### Vermindern der eingestellten Geschwindigkeit

■ Typ A

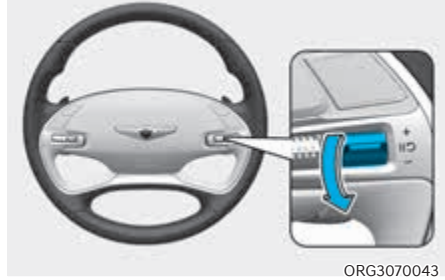

■ Typ B

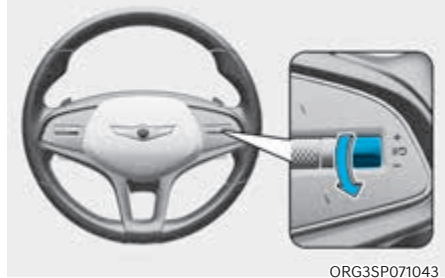

- Drücken Sie die Schaltwippe (-) nach unten und lassen Sie sie sofort los. Die eingestellte Geschwindigkeit verringert sich bei jeder kurzen Bewegung der Schaltwippe nach oben um 1 km/h (1 mph).
- Drücken Sie die Schaltwippe (-) nach unten und halten Sie sie gedrückt, während Sie die eingestellte Geschwindigkeit auf dem Kombiinstrument überwachen. Die eingestellte Fahrgeschwindigkeit wird zunächst auf das nächste Vielfache von zehn (das Fünffache in mph) und dann bei jeder weiteren Betätigung des Schalters um jeweils 10 km/h (5 mph) verringert. Geben Sie den Schalter frei, wenn die gewünschte Geschwindigkeit erreicht ist.

### Vorübergehend beschleunigen

Wenn Sie bei eingeschalteter Tempomatsteuerung zwischendurch beschleunigen möchten, betätigen Sie das Gaspedal.

Um zur eingestellten Geschwindigkeit zurückzukehren, lassen Sie das Gaspedal los.

Wenn Sie bei erhöhter Geschwindigkeit die Schaltwippe + nach oben oder die Schaltwippe - nach unten drücken, wird die eingestellte Geschwindigkeit auf die aktuelle höhere Geschwindigkeit eingestellt.

### Tempomatsteuerung vorübergehend stoppen

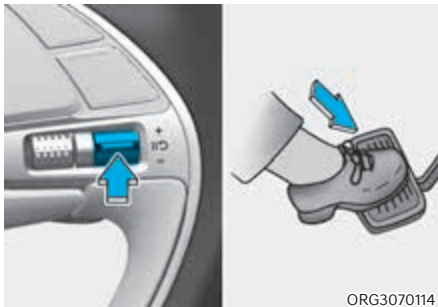

Die intelligente Tempomatsteuerung wird in folgenden Fällen gestoppt:

- Das Bremspedal wird betätigt.
- Drücken Sie den II ⤵-Schalter.
- Es wird auf N (Neutralstellung) geschaltet.
- Die Geschwindigkeit wird auf weniger als etwa 30 km/h (20 mph) gedrosselt.
- ESC (elektronische Stabilitätskontrolle) ist aktiviert.
- Sie schalten im Handschaltmodus auf den 2. Gang herunter.

Die eingestellte Geschwindigkeit wird ausgeschaltet, aber die Tempomatanzeige (ⓈCRUISE) bleibt eingeschaltet.

### HINWEIS

**Wenn die Tempomatsteuerung in einer nicht erwähnten Situation pausiert, empfehlen wir, das Fahrzeug von einem Genesis-Vertragshändler überprüfen zu lassen.**

### Tempomatsteuerung wieder aktivieren

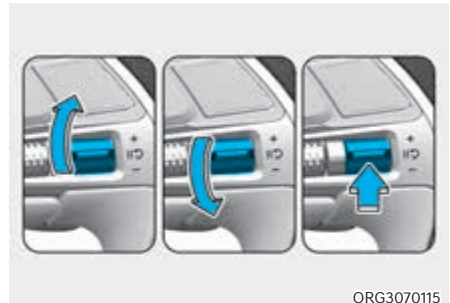

Betätigen Sie den +, - oder II ⤵-Schalter.

Wenn Sie den Schalter (+) nach oben oder den Schalter (-) nach unten drücken, wird die Fahrzeuggeschwindigkeit auf die aktuelle Geschwindigkeit auf dem Kombiinstrument eingestellt.

Wenn Sie den II ⤵-Schalter drücken, wird die Fahrzeuggeschwindigkeit wieder auf die voreingestellte Geschwindigkeit zurückgesetzt.

Die Fahrzeuggeschwindigkeit muss über 30 km/h (20 mph) liegen, damit die Tempomatsteuerung wieder genutzt werden kann.

### ⚠️ WARNUNG

**Prüfen Sie die Fahrbedingungen, bevor Sie den Schalter II ⤵ betätigen. Die Fahrgeschwindigkeit kann sich abrupt erhöhen oder verringern, wenn Sie den II ⤵-Schalter drücken.**

### Tempomatsteuerung ausschalten

■ Typ A



■ Typ B



Drücken Sie die Fahrerassistenz-Taste, um die Tempomatsteuerung auszuschalten. Die Tempomat-Kontrollleuchte (CRUISE) erlischt.

Drücken Sie immer die Fahrerassistenz-Taste, um die Tempomatsteuerung auszuschalten, wenn sie nicht benutzt wird.

### Informationen

Wenn Ihr Fahrzeug mit dem manuellen Geschwindigkeitsbegrenzungsassistenten ausgestattet ist, halten Sie die Fahrerassistenz-Taste gedrückt, um die Tempomatsteuerung auszuschalten. Der manuelle Geschwindigkeitsbegrenzungsassistent wird jedoch aktiviert.

### WARNUNG

Beachten Sie folgende Sicherheitshinweise, wenn Sie die Tempomatsteuerung verwenden:

- Stellen Sie die Fahrzeuggeschwindigkeit nie höher ein als die zulässige Höchstgeschwindigkeit in Ihrem Land.
- Schalten Sie deshalb die Tempomatsteuerung ab, wenn sie nicht benötigt wird, um eine unbeabsichtigte Veränderung einer Geschwindigkeit zu vermeiden. Prüfen Sie, ob die Tempomatanzeige (CRUISE) ausgeschaltet ist.
- Die Tempomatsteuerung ersetzt nicht das richtige und sichere Fahren. Es liegt in der Verantwortung des Fahrers, immer vorsichtig zu fahren und stets mit unerwarteten oder plötzlich auftretenden Situationen zu rechnen.
- Fahren Sie vorausschauend, damit keine unerwarteten oder plötzlichen Situationen auftreten können. Achten Sie immer auf die Fahrbahnbedingungen.
- Benutzen Sie die Tempomatsteuerung nicht, wenn eine gleichbleibende Dauergeschwindigkeit möglicherweise nicht sicher ist:
  - Bei starkem Verkehr oder schwierigen Verkehrsbedingungen kann es problematisch sein, mit konstanter Geschwindigkeit zu fahren.
  - Bei Fahrt auf vereisten, regennassen oder schneebedeckten Straßen
  - Bei Fahrten auf hügeligen oder windigen Straßen
  - Bei Fahrten in windigen Gebieten
  - Bei Fahren mit schlechter Sicht (möglicherweise aufgrund ungünstiger Witterung wie Schnee, Nebel, Regen oder Sandsturm)
- Verwenden Sie die Tempomatsteuerung nicht, wenn Sie einen Anhänger ziehen.

## INTELLIGENTE TEMPOMATSTEUERUNG (SCC) (AUSSTATTUNGSABHÄNGIG)

Die intelligente Tempomatsteuerung ist darauf ausgelegt, zu helfen, das vorausfahrende Fahrzeug zu erkennen und die gewünschte Geschwindigkeit und den Mindestabstand zum vorausfahrenden Fahrzeug einzuhalten.

### Überholassistent

Während die intelligente Tempomatsteuerung arbeitet, wird eine Beschleunigung unterstützt, wenn die Funktion erkennt, dass der Fahrer das vorausfahrende Fahrzeug überholen will.

### Abhängig vom Fahrstil (ausstattungsabhängig)

Die intelligente Tempomatsteuerung berücksichtigt den Fahrstil des Fahrers, beispielsweise Abstand zwischen den Fahrzeugen, Beschleunigung und Reaktionsgeschwindigkeit.

### Erkennungssensor



[1]: Frontsichtkamera, [2]: Frontradar  
[3]: Eckradar vorn (ausstattungsabhängig)

Frontkamera und Frontradar werden als -Erkennungssensor zur Erkennung von vorausfahrenden Fahrzeugen eingesetzt.

Die genaue Position des Detektors ist im Bild oben zu sehen.

### VORSICHT

Halten Sie Frontkamera und Frontradar immer in gutem Zustand, um die optimalen Eigenschaften der intelligenten Tempomatsteuerung aufrechtzuerhalten.

Weitere Einzelheiten zu den Sicherheitshinweisen für die Frontkamera und den Frontradar finden Sie im Abschnitt „Frontalkollisionsvermeidungsassistent (FCA)“ in diesem Kapitel.



## Einstellungen der intelligenten Tempomatsteuerung

### Einstellen der Funktionen

■ Typ A



ORG3170034N

■ Typ B



ORG3SP071034

### Intelligente Tempomatsteuerung anschalten

- Drücken Sie die Fahrerassistenz-Taste (☺), um die intelligente Tempomatsteuerung einzuschalten. Die Geschwindigkeit wird auf die aktuelle Geschwindigkeit am Kombiinstrument eingestellt.
- Wenn kein Fahrzeug vor Ihnen fährt, wird die eingestellte Geschwindigkeit beibehalten; wenn ein Fahrzeug vor Ihnen fährt, kann die Geschwindigkeit verringert werden, um den Abstand zum vorausfahrenden Fahrzeug zu halten. Wenn das Fahrzeug vor Ihnen beschleunigt, beschleunigt Ihr Fahrzeug auf die ausgewählte Geschwindigkeit und fährt dann mit einer konstanten Fahrgeschwindigkeit.

## **i** Informationen

Wenn die Geschwindigkeit Ihres Fahrzeugs zwischen 0-30 km/h (0-20 mph) liegt und Sie die Fahrerassistenz-Taste (☺) drücken, wird die Geschwindigkeit der intelligenten Tempomatsteuerung auf 30 km/h (20 mph) eingestellt.

■ Typ A



ORG3070044

■ Typ B



ORG3SP071044

### Abstand zum vorausfahrenden Fahrzeug einstellen

Jedes Mal, wenn die Taste gedrückt wird, ändert sich der Fahrzeugabstand wie folgt:

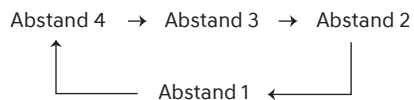



## **i** Informationen

- Wenn Sie beispielsweise mit 90 km/h (56 mph) fahren, wird der Abstand wie folgt eingehalten:  
 Entfernung 4 –  
 ungefähr 53 m (172 ft.)  
 Entfernung 3 –  
 ungefähr 40 m (130 ft.)  
 Entfernung 2 –  
 ungefähr 30 m (106 ft.)  
 Entfernung 1 –  
 ungefähr 25 m (82 ft.)
- Der Abstand wird beim Neustart des Fahrzeugs oder bei einer vorübergehenden Abschaltung der intelligenten Tempomatsteuerung auf den zuletzt eingestellten Abstand eingestellt.

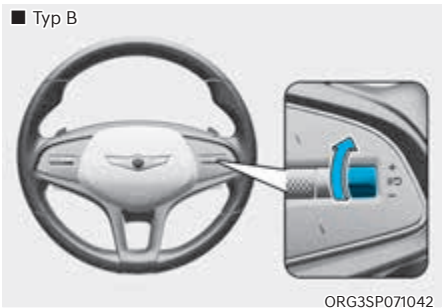
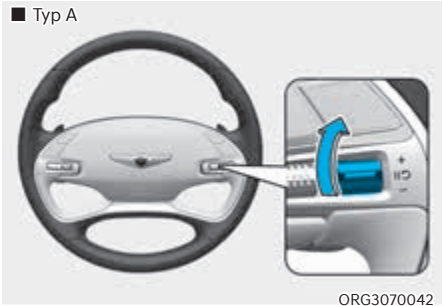

### Erhöhen der eingestellten Geschwindigkeit

- Drücken Sie die Schaltwippe nach oben (+) und lassen Sie sie sofort los. Die eingestellte Geschwindigkeit erhöht sich bei jeder kurzen Bewegung der Schaltwippe nach oben um 1 km/h (1 mph).
- Drücken Sie die Schaltwippe (+) nach oben und halten Sie sie gedrückt, während Sie die im Kombiinstrument eingestellte Geschwindigkeit überwachen. Die eingestellte Geschwindigkeit erhöht sich bei jeder kurzen Bewegung der Schaltwippe nach oben um 10 km/h (5 mph). Lassen Sie die Schaltwippe los, wenn die gewünschte Geschwindigkeit angezeigt wird und das Fahrzeug auf diese Geschwindigkeit beschleunigt. Sie können die Einstellgeschwindigkeit auf 200 km/h (120 mph) erhöhen.

## **!** WARNUNG

**Prüfen Sie den Fahrzustand, bevor Sie die Schaltwippe (+) betätigen. Die Fahrgeschwindigkeit steigt stark an, wenn Sie die Schaltwippe (+) nach oben drücken und halten.**

■ Typ A

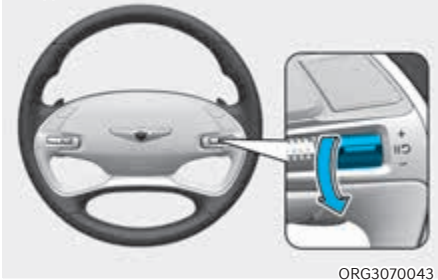

ORG3070043

■ Typ B

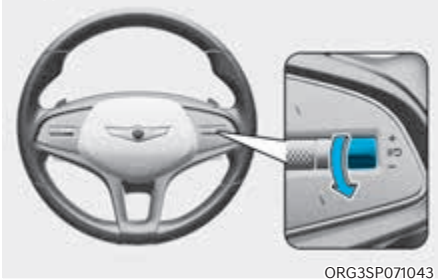

ORG3SP071043

**Vermindern der eingestellten Geschwindigkeit**

- Drücken Sie die Schaltwippe (-) nach unten und lassen Sie sie sofort los. Die eingestellte Geschwindigkeit verringert sich bei jeder kurzen Bewegung der Schaltwippe nach oben um 1 km/h (1 mph).
- Drücken Sie die Schaltwippe (-) nach unten und halten Sie sie gedrückt, während Sie die eingestellte Geschwindigkeit auf dem Kombiinstrument überwachen. Die eingestellte Geschwindigkeit verringert sich bei jeder kurzen Bewegung der Schaltwippe nach oben um 10 km/h (5 mph).

Geben Sie den Schalter frei, wenn die gewünschte Geschwindigkeit erreicht ist. Sie können die Einstellgeschwindigkeit auf 30 km/h (20 mph) herabsetzen.

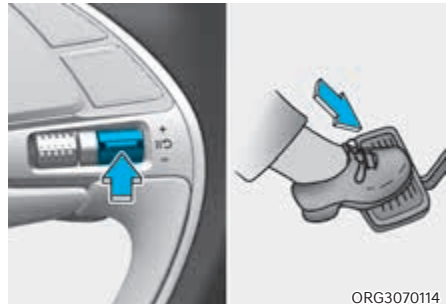

ORG3070114

**Intelligente Tempomatsteuerung vorübergehend abbrechen**

Drücken Sie den -Schalter oder betätigen Sie das Bremspedal, um die intelligente Tempomatsteuerung vorübergehend auszuschalten.

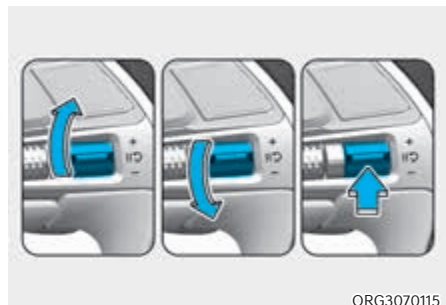

ORG3070115

**Intelligente Tempomatsteuerung wiederaktivieren**

Drücken Sie den Schalter +, - oder , um die intelligente Tempomatsteuerung nach Deaktivierung des Systems wieder zu aktivieren. Wenn Sie den Schalter (+) nach oben oder den Schalter (-) nach unten drücken, wird die Einstellgeschwindigkeit auf die aktuelle Geschwindigkeit auf dem Kombiinstrument eingestellt.

Wenn Sie den -Schalter drücken, wird die Fahrzeuggeschwindigkeit wieder auf die voreingestellte Geschwindigkeit zurückgesetzt.

**⚠️ WARNUNG**

**Prüfen Sie die Fahrbedingungen, bevor Sie den Schalter betätigen. Die Fahrgeschwindigkeit kann sich abrupt erhöhen oder verringern, wenn Sie den -Schalter drücken.**

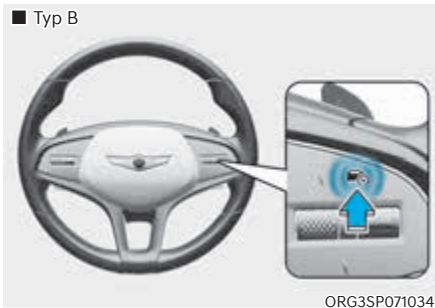
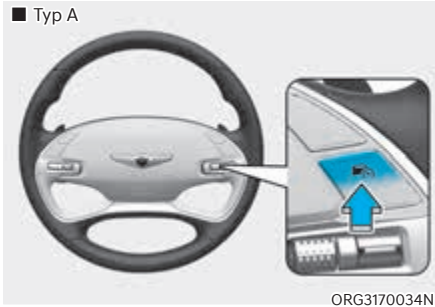

**Intelligente Tempomatsteuerung ausschalten**  
Drücken Sie die Fahrassistenten-Taste (FS), um die intelligente Tempomatsteuerung auszuschalten.

### **i** Informationen

Wenn Ihr Fahrzeug mit dem manuellen Geschwindigkeitsbegrenzungsassistenten ausgestattet ist, halten Sie die Fahrassistenten-Taste (FS) gedrückt, um die intelligente Tempomatsteuerung auszuschalten. Der manuelle Geschwindigkeitsbegrenzungsassistent wird jedoch aktiviert.

### Je nach Fahrmodus

Die intelligente Tempomatsteuerung ändert die Beschleunigung unter Berücksichtigung des Fahrmodus, der über die integrierte Steuerung für den Fahrmodus ausgewählt wurde. Siehe die folgende Tabelle.

Fahrmodus	Intelligente Tempomatsteuerung
KOMFORT	Normal
ECO	Langsam
SPORT	Schnell
SPORT+	Intelligente Tempomatsteuerung deaktiviert
CUSTOM (Benutzerdefiniert)	Normal

### **i** Informationen

Weitere Einzelheiten zum Fahrmodus finden Sie im Abschnitt „Integrierte Steuerung für den Fahrmodus“ in Kapitel 6.

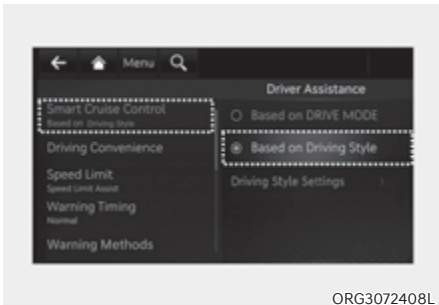

## Abhängig vom Fahrstil (ausstattungsabhängig)

Wenn bei eingeschaltetem Fahrzeug im Einstellungsmenü „Driver Assistance → Smart Cruise Control → Based on Driving Style“ (Fahrerassistenz → Intelligente Tempomatsteuerung → Nach Fahrstil) ausgewählt wird, berücksichtigt die intelligente Tempomatsteuerung den Fahrstil des Fahrers, beispielsweise den Abstand zwischen den Fahrzeugen, Beschleunigung und Reaktionsgeschwindigkeit.

## **i** Informationen

- Bei Ausstattung mit der Funktion „Nach Fahrstil“ können im Einstellungsmenü die Optionen „Nach Fahrmodus“ und „Nach Fahrstil“ durch Auswahl von „Driver Assistance → Smart Cruise Control“ (Fahrerassistenz → Intelligente Tempomatsteuerung) ausgewählt werden.
- Wenn „Nach Fahrmodus“ ausgewählt wird, arbeitet die intelligente Tempomatsteuerung entsprechend dem gewählten Fahrmodus.

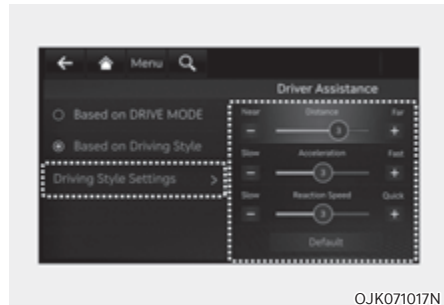

## Fahrstileinstellungen (ausstattungsabhängig)

Wählen Sie bei eingeschaltetem Motor „Fahrerassistenz → Intelligente Tempomatsteuerung → Fahrstileinstellungen“ im Einstellungsmenü, um den Fahrstil des Fahrers zu überprüfen und jeden Fahrstil manuell zu ändern.

## **i** Informationen

- Die Option „Driving Style Settings“ (Fahrstileinstellungen) erscheint, wenn die Option „Based on Driving Style“ (Nach Fahrstil) ausgewählt wird.
- Die intelligente Tempomatsteuerung lernt den Fahrstil des Fahrers nur dann, wenn der Fahrer das Fahrzeug lenkt.

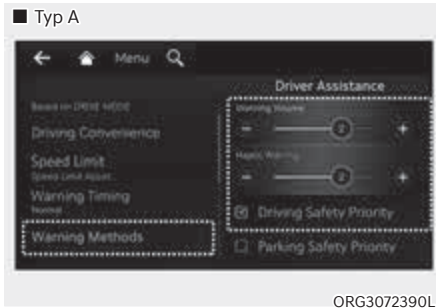

### Warnmethoden

Gehen Sie bei eingeschaltetem Fahrzeug in den Einstellungen des Infotainment Systems zu Einstellungen → Fahrzeug → Fahrerassistenz → Warnmethoden, um die folgenden Optionen auszuwählen:

- Warnlautstärke: Die Warnlautstärke kann eingestellt werden.
- Haptische Warnung: Die Lenkradvibration kann eingestellt (Typ A) oder angepasst (Typ B) werden.
- Fahrsicherheit priorisiert: Ihr Fahrzeug senkt die Lautstärke aller anderen Audiosignale, wenn die Warnung des Fahrerassistenzsystems ertönt.

### i Informationen

- Wenn Sie die Warnmethode ändern, kann sich auch die Warnmethode anderer Fahrerassistenzsysteme ändern.
- Wenn das Fahrzeug neu gestartet wird, werden für den Warnmethode die letzten Einstellungen übernommen.
- Abhängig von der Funktion Ihres Fahrzeugs gibt es möglicherweise kein Einstellungs Menü.
- Auch wenn für die Warnlautstärke „0“ ausgewählt ist, wird die Warnlautstärke nicht ausgeschaltet, sondern die Warnlautstärke wird als „1“ ausgegeben.
- Wenn die haptische Warnung auf „0“ oder abgewählt ist, während die Warnlautstärke auf „0“ eingestellt ist, wird die Warnlautstärke aktiviert und auf „2“ eingestellt.
- Wenn die Warnlautstärke auf „0“ und die haptische Warnung auf „0“ eingestellt ist oder abgewählt ist, wird die Lenkradvibration aktiviert und auf „2“ eingestellt.

### Betrieb der intelligenten Tempomatsteuerung Betriebsbedingungen

Die intelligente Tempomatsteuerung funktioniert, wenn die folgenden Bedingungen erfüllt sind.

#### Grundlegende Funktion

- Der Gang ist in Stellung D (Fahrstellung)
- Die Fahrertür wird geschlossen.
- Die EPB (elektronische Feststellbremse) ist nicht angezogen.
- Ihre Fahrzeuggeschwindigkeit liegt innerhalb des Betriebsgeschwindigkeitsbereichs.
  - 10–200 km/h (5-120 mph): wenn kein Fahrzeug vor Ihnen fährt.
  - 0–200 km/h (0-120 mph): wenn ein Fahrzeug vor Ihnen fährt.
- ESC (elektronische Stabilitätskontrolle) oder ABS ist aktiv.
- Die ESC (Elektronische Stabilitätskontrolle) oder das ABS steuert das Fahrzeug nicht.
- Bremssteuerung durch Frontalkollisionsvermeidungsassistent funktioniert nicht.
- Die Bremssteuerung der intelligenten Einparkhilfe funktioniert nicht (ausstattungsabhängig).
- Die Lenkradwarnung für Spurhalteassistent und Autobahn-Fahrassistent ist ausgeschaltet.

#### Informationen

**In Halteposition vor einem anderen Fahrzeug kann SCC (Smart Cruise Control) durch den Fahrer aktiviert werden, während das Bremspedal nicht betätigt wird.**

#### Überholassistent

Der Überholassistent wird aktiviert, wenn bei eingeschalteter intelligenter Tempomatsteuerung der linke Blinker (Linkslenker) bzw. der rechte (Rechtslenker) eingeschaltet wird und folgende Bedingungen erfüllt sind:

- Fahrzeuggeschwindigkeit über 60 km/h (40 mph)
- Die Warnblinkanlage ist ausgeschaltet.
- Ein Fahrzeug wird vor Ihrem Fahrzeug erkannt.
- Es ist keine Verzögerung erforderlich, um den Abstand zum vorausfahrenden Fahrzeug zu halten



#### WARNUNG

- **Wenn der linke Blinker (Linkslenker) oder der rechte Blinker (Rechtslenker) eingeschaltet wird und sich ein anderes Fahrzeug vor dem Fahrzeug befindet, kann unser Fahrzeug vorübergehend beschleunigen. Achten Sie immer auf die Fahrbahnbedingungen.**
- **Unabhängig von der Fahrtrichtung Ihres Landes funktioniert der Beschleunigungsassistent zum Überholen, wenn die Bedingungen erfüllt sind. Wenn Sie die Funktion in Ländern mit anderer Fahrtrichtung verwenden, sollten Sie stets die Straßenverhältnisse prüfen.**

## Anzeige und Bedienung

Sie können den Status der intelligenten Tempomatsteuerung in der Fahrassistenten-Ansicht des Kombiinstruments sehen. Siehe den Abschnitt „Ansichtmodi“ in Kapitel 4.

Je nach Status des Systems wird die intelligente Tempomatsteuerung wie folgt angezeigt.

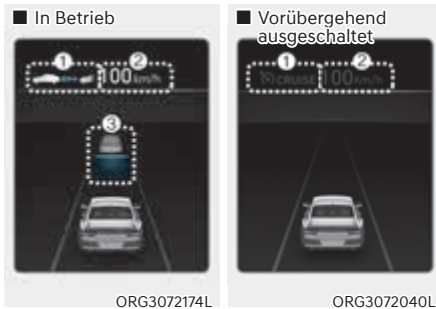

- Während des ESC-Betriebs
  - (1) Ob ein vorausfahrendes Fahrzeug vorhanden ist sowie der gewählte Abstand
  - (2) Eingestellte Geschwindigkeit
  - (3) Ob sich vor dem eigenen Fahrzeug ein Fahrzeug befindet und welcher Fahrzeugabstand eingestellt ist.
- Bei vorübergehender Unterbrechung
  - (1) CRUISE Kontrollleuchte
  - (2) Die zuvor eingestellte Geschwindigkeit

## Informationen

- Als Abstand zum vorderen Fahrzeug wird auf dem Kombiinstrument der tatsächliche Abstand zwischen Ihrem Fahrzeug und dem vorausfahrenden Fahrzeug angezeigt.
- Der Sollabstand kann je nach Fahrzeuggeschwindigkeit und eingestelltem Fahrzeugabstand variieren. Bei niedriger Fahrzeuggeschwindigkeit kann die Änderung des Sollabstands gering sein, obwohl sich der Fahrzeugabstand geändert hat.
- Die Bilder und Farben im Kombiinstrument können sich je nach Typ oder ausgewähltem Thema des Kombiinstruments unterscheiden.

## Vorübergehend beschleunigen



Wenn Sie bei eingeschalteter Tempomatsteuerung zwischendurch beschleunigen möchten, ohne die eingestellte Geschwindigkeit zu ändern, betätigen Sie das Gaspedal. Während das Gaspedal betätigt wird, blinken die eingestellte Sollgeschwindigkeit, der Fahrzeugabstand und der Sollabstand auf dem Kombiinstrument.

Wenn das Gaspedal jedoch nur unzureichend gedrückt wird, kann das Fahrzeug abbremsen.



## WARNUNG

Seien Sie bei kurzzeitiger Beschleunigung vorsichtig, da die Geschwindigkeit dann nicht automatisch geregelt wird, selbst wenn ein Fahrzeug vor Ihnen fährt.

### Bedienung von „Nach Fahrstil“

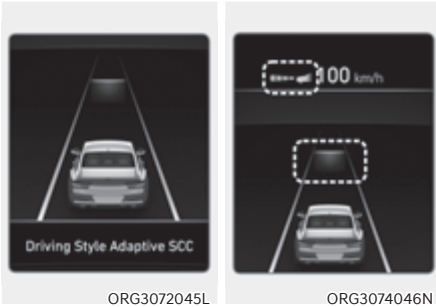

Wenn die Funktion „Nach Fahrstil“ aktiviert ist, werden der Fahrzeugabstand und der Zielabstand je nach Fahrstil weiß angezeigt.

### Intelligente Tempomatsteuerung vorübergehend abbrechen

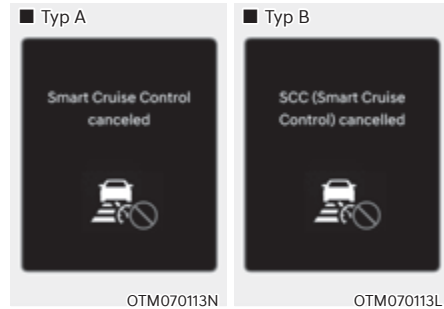

Die intelligente Tempomatsteuerung wird in folgenden Fällen kurzzeitig automatisch unterbrochen:

- Die Fahrzeuggeschwindigkeit liegt über 210 km/h (130 mph)
- Das Fahrzeug ist für eine bestimmte Zeit gestoppt
- Das Gaspedal wird für längere Zeit ununterbrochen betätigt
- Die Bedingungen für die Funktion der intelligenten Tempomatsteuerung sind nicht erfüllt.

Wenn die intelligente Tempomatsteuerung vorübergehend automatisch deaktiviert ist, erscheint die Warnmeldung „Smart Cruise Control cancelled“ (Intelligente Tempomatsteuerung deaktiviert) auf dem Kombiinstrument und es wird ein Warnton für den Fahrer ausgegeben.

Wenn die intelligente Tempomatsteuerung bei aktiver Funktion vorübergehend deaktiviert wird und das Fahrzeug steht, kann die EPB (elektronische Feststellbremse) aktiviert werden.







## WARNUNG

Wenn die intelligente Tempomatsteuerung vorübergehend deaktiviert wird, wird der Abstand zum vorderen Fahrzeug nicht mehr beibehalten. Achten Sie immer auf die Straßen- und Verkehrsverhältnisse und betätigen Sie ggf. das Bremspedal, um die Fahrgeschwindigkeit zu verringern und einen Sicherheitsabstand einzuhalten.

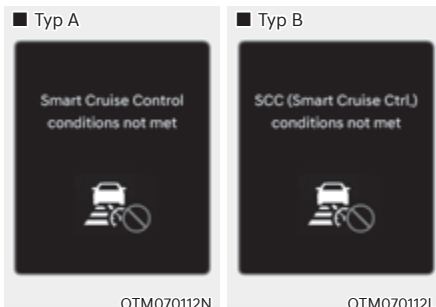
### Bedingungen für intelligente Tempomatsteuerung nicht erfüllt



Wenn die Fahrassistent-Taste, der + Schalter, der - Schalter oder der Schalter  bedient wird und die Betriebsbedingungen der intelligenten Tempomatsteuerung nicht erfüllt sind, erscheint die Meldung „Smart Cruise Control conditions not met“ (oder „SCC (Smart Cruise Ctrl. conditions not met“) (Smart Cruise Control nicht verfügbar) auf dem Kombiinstrument und es ertönt ein Warnton.

### Im Verkehr

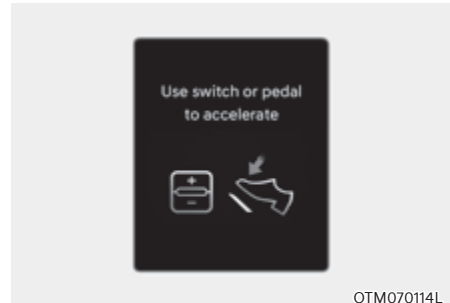

Im Verkehr hält Ihr Fahrzeug an, wenn das Fahrzeug vor Ihnen anhält. Wenn das Fahrzeug vor Ihnen anfährt, fährt auch Ihr Fahrzeug an. Außerdem erscheint nach dem Anhalten des Fahrzeugs nach einer gewissen Zeit die Meldung „Use switch or pedal to accelerate“ (Schalter oder Gaspedal zum Beschleunigen) auf dem Kombiinstrument. Bedienen Sie das Fahrpedal oder drücken Sie den Schalter (+), den Schalter (-) oder den Schalter , um die Fahrt zu beginnen.

### Warnung vor den Fahrbahnverhältnissen

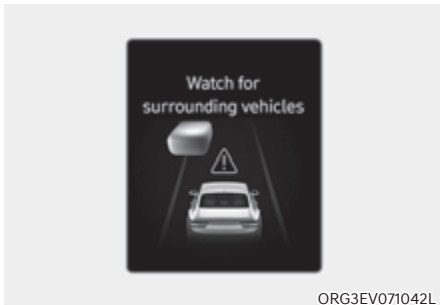

In der folgenden Situation erscheint die Warnmeldung „Auf Fahrzeuge in der Umgebung achten“ auf dem Kombiinstrument, und ein Warnton warnt den Fahrer vor den Straßenverhältnissen.

- Das vorausfahrende Fahrzeug beschleunigt, wenn die intelligente Tempomatsteuerung den Abstand zum vorausfahrenden Fahrzeug bei Fahrt unterhalb einer bestimmten Geschwindigkeit einhält.
- Wenn die Meldung „Use switch or pedal to accelerate“ („Schalter oder Gaspedal zum Beschleunigen“) auf dem Kombiinstrument angezeigt wird, sich kein Fahrzeug vor Ihnen befindet oder das Fahrzeug weit von Ihnen entfernt ist und der Schalter +, - oder gedrückt wird.

#### **WARNUNG**

Behalten Sie Fahrzeuge oder Gegenstände, die plötzlich vor Ihnen auftauchen können, stets im Auge, und treten Sie gegebenenfalls das Bremspedal, um die Fahrgeschwindigkeit zu reduzieren und den Sicherheitsabstand zu wahren.

### Kollisionswarnung



Bei aktiver intelligenter Tempomatsteuerung erscheint bei hohem Kollisionsrisiko mit dem vorausfahrenden Fahrzeug die Warnmeldung „Collision Warning“ (Kollisionsgefahr) auf dem Kombiinstrument, auf die der Fahrer durch einen Warnton hingewiesen wird. Achten Sie immer auf die Straßen- und Verkehrsverhältnisse und betätigen Sie ggf. das Bremspedal, um die Fahrgeschwindigkeit zu verringern und einen Sicherheitsabstand einzuhalten.

#### **WARNUNG**

In den folgenden Situationen warnt die intelligente Tempomatsteuerung den Fahrer möglicherweise nicht vor einer Kollision:

- Der Abstand zum vorderen Fahrzeug ist gering, oder die Geschwindigkeit des vorderen Fahrzeugs ist höher oder fast identisch mit der Ihres Fahrzeugs.
- Die Geschwindigkeit des vorausfahrenden Fahrzeug ist sehr niedrig oder es steht still
- Das Gaspedal wird direkt nach dem Einschalten der intelligenten Tempomatsteuerung betätigt.



## WARNUNG

Beachten Sie folgende Sicherheitshinweise, wenn Sie die intelligente Tempomatsteuerung verwenden:

- Die intelligente Tempomatsteuerung ersetzt nicht das richtige und sichere Fahren. Der Fahrer muss immer die Geschwindigkeit und den Abstand zum vorausfahrenden Fahrzeug beobachten.
- Die intelligente Tempomatsteuerung erkennt möglicherweise unerwartete und plötzliche Situationen oder komplexe Fahrsituationen nicht, daher sollten Sie immer auf die Verkehrsbedingungen achten und die Geschwindigkeit des Fahrzeugs kontrollieren.
- Schalten Sie deshalb die intelligente Tempomatsteuerung ab, wenn sie nicht benötigt wird, um eine unbeabsichtigte Einstellung einer Geschwindigkeit zu vermeiden.
- Öffnen Sie die Tür nicht und verlassen Sie das Fahrzeug nicht, wenn die intelligente Tempomatsteuerung in Betrieb ist, selbst wenn das Fahrzeug steht.
- Beachten Sie immer die gewählte Geschwindigkeit und den Abstand zum vorausfahrenden Fahrzeug.
- Halten Sie einen Sicherheitsabstand ein, der den Straßenverhältnissen und der Fahrzeuggeschwindigkeit entspricht. Wenn der Abstand zum vorausfahrenden Fahrzeug während der Fahrt mit hoher Geschwindigkeit zu gering ist, kann dies zu einer schweren Kollision führen.
- Wenn beim Einhalten des Abstands zum vorausfahrenden Fahrzeug dieses Fahrzeug verschwindet, kann die intelligente Tempomatsteuerung plötzlich auf die eingestellte Geschwindigkeit beschleunigen. Fahren Sie vorausschauend und rechnen Sie stets mit unerwarteten oder plötzlich auftretenden Situationen.
- Die Fahrzeuggeschwindigkeit kann bei Bergauffahrt abnehmen und bei Bergabfahrt ansteigen.
- Rechnen Sie immer mit plötzlich auftretenden Situationen wie dem plötzlichen Einscheren eines Fahrzeugs.
- Wenn Sie einen Anhänger oder ein anderes Fahrzeug ziehen, schalten Sie die intelligente Tempomatsteuerung aus Sicherheitsgründen aus.
- Schalten Sie die intelligente Tempomatsteuerung aus, wenn das Fahrzeug abgeschleppt wird.
- Die intelligente Tempomatsteuerung funktioniert eventuell nicht einwandfrei, wenn Störungen durch starke elektromagnetische Wellen vorliegen.
- Der intelligente Tempomatsteuerung erkennt möglicherweise ein Hindernis vor dem Fahrzeug nicht und verursacht eine Kollision. Fahren Sie vorausschauend, damit keine unerwarteten oder plötzlichen Situationen auftreten können.

- Fahrzeuge, die vor Ihnen häufig die Spur wechseln, können das Ansprechverhalten der intelligenten Tempomatsteuerung verzögern oder dazu führen, dass die intelligente Tempomatsteuerung auf ein Fahrzeug reagiert, das sich in einer Nachbarspur befindet. Fahren Sie vorausschauend, damit keine unerwarteten oder plötzlichen Situationen auftreten können.
- Achten Sie immer auf die Umgebung und fahren Sie sicher, auch wenn keine Warnmeldung erscheint oder kein Warnton ertönt.
- Wenn die Warnmeldung eines anderen Systems angezeigt oder ein anderer Warnton ausgegeben wird, wird die Warnmeldung der intelligenten Tempomatsteuerung möglicherweise nicht angezeigt und es wird kein Warnton ausgegeben.
- Möglicherweise hören Sie den Warnton des Frontalkollisions-Vermeidungsassistenten nicht, wenn die Umgebung laut ist.
- Der Fahrzeughersteller ist nicht verantwortlich für Verkehrsverstöße oder Unfälle, die durch den Fahrer verursacht werden.
- Stellen Sie die Fahrzeuggeschwindigkeit nie höher ein als die zulässige Höchstgeschwindigkeit in Ihrer Region.
- Fahrzeugabstand, Beschleunigung und Reaktionsgeschwindigkeit können sich ändern, wenn sich der Fahrstil des Fahrers ändert.



### VORSICHT

- Das Fahrzeug muss längere Zeit gefahren werden, um den tatsächlichen Fahrstil des Fahrers zu ermitteln, z. B. den Abstand zwischen den Fahrzeugen, die Beschleunigung und Reaktionsgeschwindigkeit.
- Die Steuerung nach Fahrstil berücksichtigt nicht, ob der Fahrer nach Bestimmung des Fahrstils gewechselt hat.
- Bei Fahrten unter besonderen Bedingungen, z. B. bei Schnee, Regen, Nebel oder starkem Gefälle, darf das Fahrzeug nicht entsprechend dem Fahrstil des Fahrers gesteuert werden.



### Informationen

- Die intelligente Tempomatsteuerung funktioniert möglicherweise erst 15 Sekunden nach dem Start des Fahrzeugs bzw. der Initialisierung der Frontkamera.
- Sie hören möglicherweise ein Geräusch, wenn die Bremse durch die intelligente Tempomatsteuerung gesteuert wird.
- Fahrstil-basiert gibt möglicherweise nicht den Fahrstil des Fahrers oder die Fahrbedingungen, die die Fahrsicherheit beeinflussen, wieder.
- Fahrstil-basiert gibt den Fahrstil nur in Bezug auf den Abstand zwischen Fahrzeugen, die Beschleunigung und die Reaktionszeit wieder.

## Fehlfunktion und Einschränkungen der intelligenten Tempomatsteuerung

### Fehlfunktion der intelligenten Tempomatsteuerung

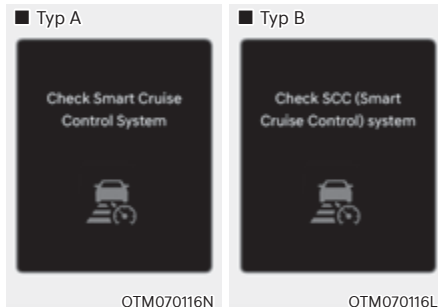

Wenn die intelligente Tempomatsteuerung nicht richtig funktioniert, erscheint die Warnmeldung „Check Smart Cruise Control system“ (oder „Check SCC (Smart Cruise Control) system“) (SCC (Smart Cruise Control) prüfen) und die -Kontrollleuchte leuchtet am Kombiinstrument auf. In diesem Fall empfehlen wir Ihnen, das Fahrzeug von einem Genesis-Vertragshändler prüfen zu lassen.

### Intelligente Tempomatsteuerung deaktiviert

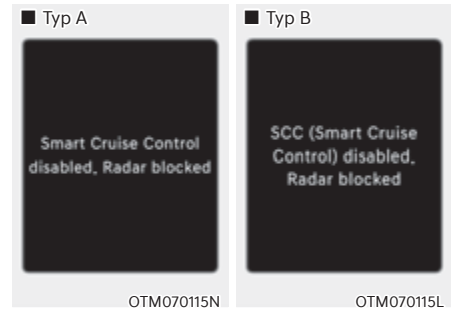

Wenn die vordere Radarabdeckung oder der Sensor mit Schnee, Regen oder Fremdkörpern bedeckt ist, können sich die Erkennungseigenschaften verschlechtern, so dass die intelligente Tempomatsteuerung vorübergehend eingeschränkt oder deaktiviert ist.

In diesem Fall ist die Warnmeldung ‘Der intelligente Tempomat ist deaktiviert. Radar blocked’ (Intelligente Tempomatsteuerung deaktiviert. Radar blockiert) deaktiviert. Radar blocked“)(Smart Cruise Control (SCC) deaktiviert. Radar blockiert) erscheint für eine bestimmte Zeit auf dem Kombiinstrument.

Die intelligente Tempomatsteuerung funktioniert einwandfrei, nachdem Schnee, Regen oder Fremdkörper entfernt wurden.

### WARNUNG

**Auch wenn die Warnmeldung nicht auf dem Kombiinstrument erscheint, funktioniert die intelligente Tempomatsteuerung möglicherweise nicht richtig.**

### VORSICHT

**Die intelligente Tempomatsteuerung funktioniert in manchen Bereichen wie offenem Gelände möglicherweise nicht richtig, es werden dann nach dem Start des Fahrzeugs keinerlei Objekte erkannt.**

### **Einschränkungen der intelligenten Tempomatsteuerung**

Unter folgenden Umständen funktioniert die intelligente Tempomatsteuerung möglicherweise nicht einwandfrei oder sie wird unerwartet aktiviert:

- Der Erkennungssensor oder die Umgebung sind verunreinigt oder beschädigt.
- Es wird kontinuierlich Waschflüssigkeit gesprüht, oder der Wischer ist eingeschaltet.
- Das Objektiv der Kamera ist durch eine getönte, mit Folie beklebte oder beschichtete Windschutzscheibe, Glasschäden oder durch Fremdkörper (Aufkleber, Insekten usw.) auf dem Glas verunreinigt.
- Beschlag auf der Windschutzscheibe wird nicht entfernt oder abgetaut.
- Das Sichtfeld der Frontkamera wird durch Sonnenblendung reduziert
- Das Licht von Straßenlaternen oder eines entgegenkommenden Fahrzeugs wird auf der nassen Straße reflektiert, z.B. durch eine Pfütze auf der Straße.
- Die Temperatur in der Umgebung der Frontkamera ist zu hoch oder niedrig.
- Ein Objekt ist auf dem Armaturenbrett platziert.
- Die Umgebung ist sehr hell.
- Die Umgebung ist sehr dunkel, z. B. in einem Tunnel usw.
- Die Außenhelligkeit ändert sich plötzlich, z. B. beim Einfahren oder Verlassen eines Tunnels.
- Die Außenhelligkeit ist gering, und die Scheinwerfer sind nicht eingeschaltet oder nicht hell genug.
- Fahrten bei starkem Regen oder Schnee oder dichtem Nebel
- Fahrten durch Dampf, Rauch oder Schatten
- Es wird nur ein Teil des Fahrzeugs erkannt.
- Das vorausfahrende Fahrzeug hat keine Rückleuchten, die Rückleuchten sind ungewöhnlich angeordnet usw.
- Die Außenhelligkeit ist zu gering, und die Rückleuchten sind nicht eingeschaltet oder nicht hell genug.
- Das Heck des vorderen Fahrzeugs ist zu klein oder sieht nicht normal aus (ist beispielsweise geneigt, gekippt usw.)
- Die Bodenfreiheit des vorausfahrenden Fahrzeugs ist zu gering oder zu hoch.
- Ein Fahrzeug schert plötzlich vorne ein.
- Ihr Fahrzeug wird abgeschleppt
- Bei Fahrten durch einen Tunnel oder eine Eisenbrücke
- Bei Fahrten in der Nähe von Metallkonstruktionen, beispielsweise in der Nähe von Baustellen, Eisenbahnschienen usw.
- Ein Objekt, das vom vorderen Radar reflektiert wird, wie z.B. eine Leitplanke, ein Fahrzeug in der Nähe usw.
- Der Stoßfänger am vorderen Radar ist beschädigt oder das vordere Radar wurde verschoben.
- Die Temperatur um den Frontradar ist zu hoch oder zu niedrig.
- Bei Fahrten in offenem Gelände, in denen es nur wenige Fahrzeuge oder Objekte gibt (z.B. Wüste, Wiese, Vorort usw.)
- Das vorausfahrende Fahrzeug besteht aus einem Material, das nicht auf das vordere Radar reflektiert wird.
- Fahrten in der Nähe eines Autobahnkreuzes oder einer Mautstelle
- Bei Fahrten auf rutschigem Untergrund aufgrund von Schnee, Wasserpfützen, Eis usw.
- Fahrten in einer Kurve
- Das vorausfahrende Fahrzeug wird zu spät erkannt.
- Das vorausfahrende Fahrzeug wird plötzlich durch ein Hindernis blockiert.
- Das vorausfahrende Fahrzeug wechselt plötzlich die Spur oder reduziert plötzlich die Geschwindigkeit.

- Das vorausfahrende Fahrzeug ist verbogen.
- Die Geschwindigkeit des vorderen Fahrzeugs ist zu hoch oder zu niedrig.
- Bei einem Fahrzeug vor Ihnen wechselt Ihr Fahrzeug bei niedriger Geschwindigkeit die Spur.
- Das vorausfahrende Fahrzeug ist mit Schnee bedeckt.
- Instabile Fahrt
- Sie befinden sich in einem Kreisverkehr und das vorausfahrende Fahrzeug im Kreisverkehr wird nicht erkannt.
- Sie fahren ständig im Kreis.
- Fahrten auf einem Parkplatz
- Fahrten durch eine Mautstelle, Baustelle, auf einer unbefestigten oder teilweise gepflasterten Straße, unebenen Straße, über Fahrbahnschwellen usw.
- Fahren auf einer abschüssigen Straße, einer Kurve usw.
- Fahrten an einem Straßenrand mit Bäumen oder Straßenlaternen.
- Ungünstige Straßenbedingungen übermäßige Fahrzeugvibrationen während der Fahrt verursachen.
- Ihre Fahrzeughöhe ist aufgrund schwerer Lasten, eines anomalen Reifendrucks usw. zu niedrig oder zu hoch.
- Fahrten auf einer schmalen Straße, die durch Bäume oder Gras überwachsen ist.
- Bei Störungen durch elektromagnetische Wellen, z. B. bei Fahrten in einem Gebiet mit starken Funkwellen oder elektrischen Störungen.
- Hinterradlenkung (ausstattungsabhängig) ist deaktiviert

- Fahrten in einer Kurve

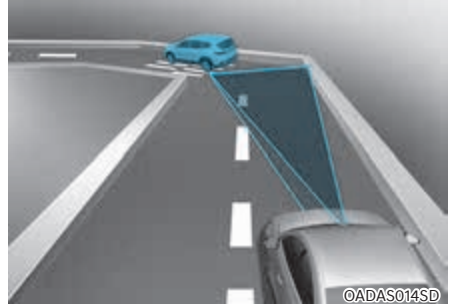

In Kurven erkennt die intelligente Tempomatsteuerung ein Fahrzeug in der gleichen Spur möglicherweise nicht und beschleunigt auf die eingestellte Geschwindigkeit. Außerdem kann die Fahrzeuggeschwindigkeit stark reduziert werden, wenn plötzlich das vorausfahrende Fahrzeug erkannt wird.

Wählen Sie in Kurven die geeignete Sollgeschwindigkeit und betätigen Sie das Brems- oder Gaspedal je nach Straße und Verkehrsbedingungen.

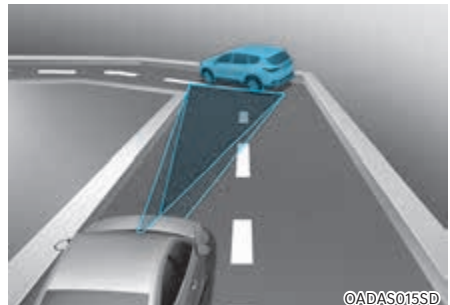

Ihre Fahrzeuggeschwindigkeit kann aufgrund eines Fahrzeugs in der benachbarten Fahrspur reduziert werden.

Betätigen Sie das Gaspedal und wählen Sie eine geeignete Geschwindigkeit. Stellen Sie sicher, dass die Straßenverhältnisse einen sicheren Betrieb der intelligenten Tempomatsteuerung ermöglichen.

- Fahren am Hang

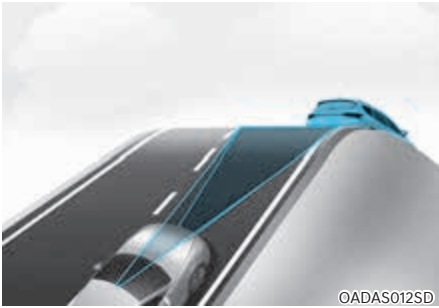

Bei Bergauf- oder Bergabfahrten kann die intelligente Tempomatsteuerung möglicherweise ein fahrendes Fahrzeug auf Ihrer Fahrbahn nicht erkennen, sodass Ihr Fahrzeug auf die Sollgeschwindigkeit beschleunigt. Außerdem wird die Fahrzeuggeschwindigkeit stark reduziert, wenn plötzlich das vorausfahrende Fahrzeug erkannt wird.

Wählen Sie an Steigungen die geeignete Sollgeschwindigkeit und betätigen Sie das Brems- oder Gaspedal je nach Fahrbahn und den Verkehrsbedingungen vor Ihnen.

- Fahrspurwechsel

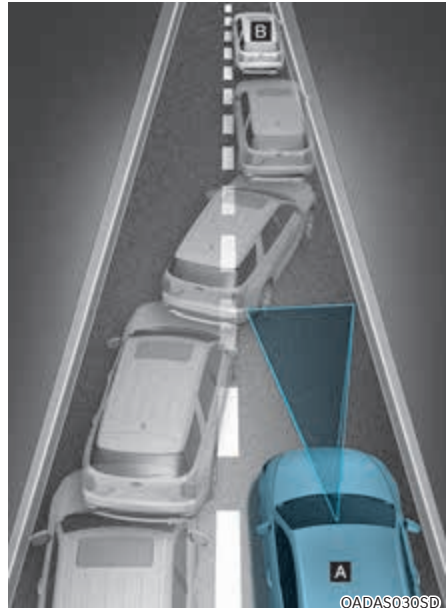

[A]: Ihr Fahrzeug, [B]: Die Spur wechselndes Fahrzeug

Ein Fahrzeug, das von einer benachbarten Spur in Ihre Spur wechselt, kann vom Sensor erst erkannt werden, wenn es sich im Erkennungsbereich des Sensors befindet. Die intelligente Tempomatsteuerung erkennt das Fahrzeug möglicherweise nicht sofort, wenn das Fahrzeug abrupt die Spur wechselt. In diesem Fall müssen Sie einen Sicherheitsabstand einhalten und gegebenenfalls das Bremspedal treten, um die Fahrgeschwindigkeit zu reduzieren und den Sicherheitsabstand herzustellen.



- Fahrzeug erkennen

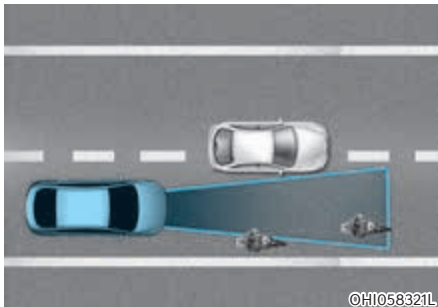

In den folgenden Fällen können Fahrzeuge in Ihrer Fahrspur nicht vom Sensor erfasst werden:

- Zu einer Seite versetzte Fahrzeuge
- Langsam fahrende bzw. plötzlich abbremsende Fahrzeuge
- Fahrzeuge in Gegenrichtung
- Angehaltene Fahrzeuge
- Fahrzeuge mit kleinem Heckprofil, z. B. mit Anhänger
- Schmale Fahrzeuge wie Motorräder oder Fahrräder
- Sonderfahrzeuge
- Tiere und Fußgänger

Passen Sie die Fahrzeuggeschwindigkeit mit dem Bremspedal entsprechend den Straßen- und Fahrbedingungen an.

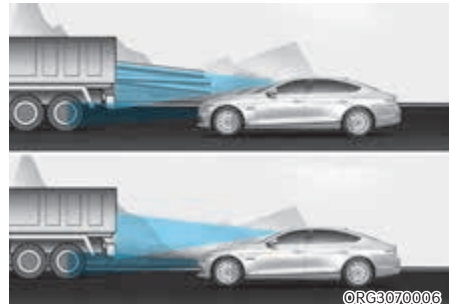

In den folgenden Fällen kann das vorausfahrende Fahrzeug nicht vom Sensor erfasst werden:

- Fahrzeuge mit größerer Bodenfreiheit oder Fahrzeuge, die Lasten transportieren, die aus dem Heck des Fahrzeugs herausragen.
- Fahrzeuge, bei denen die Vorderseite durch schwere Lasten angehoben ist.
- Sie lenken Ihr Fahrzeug.
- Fahren auf engen oder kurvigen Straßen

Passen Sie die Fahrzeuggeschwindigkeit mit dem Bremspedal entsprechend den Straßen- und Fahrbedingungen an.

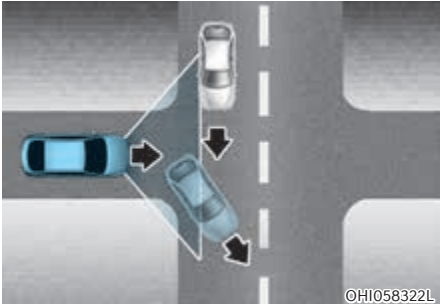

- Wenn ein vorausfahrendes Fahrzeug an einer Kreuzung aus dem Sichtfeld gerät, kann Ihr Fahrzeug beschleunigen. Achten Sie während der Fahrt immer auf die Straßen- und Fahrbedingungen.

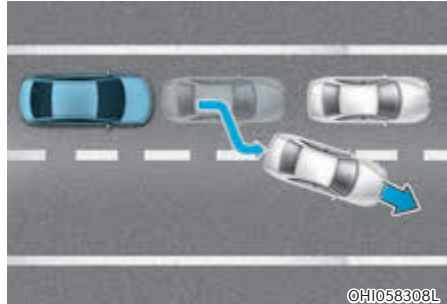

- Wenn ein vor Ihnen fahrendes Fahrzeug aus der Spur gerät, erkennt die intelligente Tempomatsteuerung das vor Ihnen fahrende Fahrzeug möglicherweise nicht sofort. Achten Sie während der Fahrt immer auf die Straßen- und Fahrbedingungen.

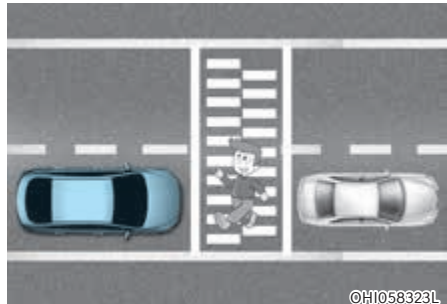

- Achten Sie immer auf Fußgänger, wenn Ihr Fahrzeug den Abstand zum vorausfahrenden Fahrzeug hält.

## NAVIGATIONSGESTÜTZTE INTELLIGENTE TEMPOMATSTEUERUNG (NSCC) (AUSSTATTUNGSABHÄNGIG)

Die navigationsgestützte intelligente Tempomatsteuerung soll dazu beitragen, mit einer den Fahrbahnbedingungen angemessenen, bestimmten Geschwindigkeit auf Autobahnen zu fahren, die auf den Straßeninformationen des Navigationssystems beruht, während die intelligente Tempomatsteuerung in Betrieb ist.

### **i** Informationen

- Die navigationsgestützte intelligente Tempomatsteuerung ist nur auf bestimmten Autobahnen mit kontrollierter Zufahrt verfügbar.
  - \* Kontrollierte Zufahrtsstraßen sind ausgewiesene Straßen mit begrenzten Ein- und Ausfahrten, die einen ununterbrochenen Verkehrsfluss mit hoher Geschwindigkeit ermöglichen. Auf kontrollierten Zufahrten sind nur Pkw und Motorräder erlaubt.
- Zusätzliche Autobahnen können durch zukünftige Aktualisierungen der Navigation ergänzt werden.

### **i** Informationen

Die navigationsgestützte intelligente Tempomatsteuerung funktioniert auf den Hauptstrecken von Autobahnen, nicht aber an Kreuzungen oder Einmündungen.

### Automatische Verzögerung in Autobahnkurven

Wenn die Fahrgeschwindigkeit hoch ist, bremst die automatische Abbremsfunktion in Kurven auf der Autobahn Ihr Fahrzeug ab bzw. beschränkt die Beschleunigung, um Sie bei der sicheren Kurvenfahrt basierend auf den Kurveninformationen aus dem Navigationssystem zu unterstützen.

### Automatische Änderung der Sollgeschwindigkeit auf Autobahnen

Die automatische Änderungsfunktion der eingestellten Geschwindigkeit auf Autobahnen ändert die eingestellte Geschwindigkeit des intelligenten Tempomats auf Grundlage der Informationen zu Geschwindigkeitsbegrenzungen aus dem Navigationssystem.

### Einstellungen der navigationsgestützten intelligenten Tempomatsteuerung Einstellen der Funktionen

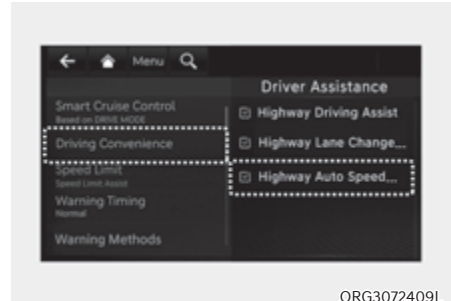

Wählen Sie bei eingeschaltetem Fahrzeug die Option „Driver Assistance → Driving Assist → Highway Auto Speed Change“ (Fahrerassistenz → Fahrhilfe → Automatische Geschwindigkeitsänderung auf der Autobahn), um die navigationsgestützte intelligente Tempomatsteuerung einzuschalten, und deaktivieren Sie die Option, um die Funktion auszuschalten.

### **i** Informationen

Wenn ein Problem mit der navigationsgestützten intelligenten Tempomatsteuerung vorliegt, kann die Funktion nicht über das Einstellungs Menü eingestellt werden.

## Betrieb der navigationsgestützten intelligenten Tempomatsteuerung

### Betriebsbedingungen

Die navigationsgestützte intelligente Tempomatsteuerung ist einsatzbereit, wenn die folgenden Bedingungen alle erfüllt sind:

- Die intelligente Tempomatsteuerung ist aktiv.
- Fahrten auf Fernstraßen

### Informationen

Weitere Einzelheiten zur Bedienung der intelligenten Tempomatsteuerung finden Sie im Abschnitt „Intelligente Tempomatsteuerung (SCC)“ in diesem Kapitel.

### Anzeige und Steuerung der navigationsgestützten intelligenten Tempomatsteuerung

Wenn die navigationsgestützte intelligente Tempomatsteuerung aktiv ist, wird dies auf dem Kombiinstrument wie folgt angezeigt:



### Standby der navigationsgestützten intelligenten Tempomatsteuerung

Wenn die Betriebsbedingungen erfüllt sind, leuchtet das weiße Symbol **NAV** auf.



### Betrieb der navigationsgestützten intelligenten Tempomatsteuerung

Wenn im Standby-Zustand eine vorübergehende Verzögerung erforderlich ist und die navigationsbasierte Tempomatsteuerung in Betrieb ist, leuchtet das grüne **NAV**-Symbol am Kombiinstrument auf.

Wenn die Funktion für den automatischen Wechsel der Sollgeschwindigkeit auf der Autobahn aktiv ist, leuchtet das **NAV** Symbol und die Sollgeschwindigkeit auf dem Kombiinstrument in grün auf, und es wird ein Warnton ausgegeben.



## WARNUNG



ORG3SP071286L

Die Warnmeldung „Drive carefully“ (Vorsichtig fahren) erscheint in den folgenden Fällen:

- Die navigationsgestützte intelligente Tempomatsteuerung ist nicht in der Lage, Ihr Fahrzeug auf eine sichere Geschwindigkeit abzubremsen.



## Informationen



Die Funktion zur automatischen Verzögerung in Autobahnkurven und die Funktion zum automatischen Wechsel der Sollgeschwindigkeit auf der Autobahn verwenden dasselbe **NAV** Symbol.

### Automatische Verzögerung in Autobahnkurven

- Je nach der voraus liegenden Kurve auf der Autobahn wird das Fahrzeug abgebremst und nach dem Durchfahren der Kurve auf die von der intelligenten Tempomatsteuerung eingestellte Geschwindigkeit beschleunigt.
- Die Fahrzeugverzögerungszeit kann je nach Fahrzeuggeschwindigkeit und Kurve der Straße unterschiedlich sein. Je höher die Fahrgeschwindigkeit, desto schneller beginnt die Verzögerung.

### Automatische Änderung der Sollgeschwindigkeit auf Autobahnen

- Die Funktion zum automatischen Wechsel der Sollgeschwindigkeit auf der Autobahn wird aktiv, wenn die von der intelligenten Tempomatsteuerung eingestellte Geschwindigkeit und die Geschwindigkeitsbegrenzung auf der Autobahn übereinstimmen.
- Wenn die Funktion zum automatischen Wechsel der Sollgeschwindigkeit auf der Autobahn aktiv ist, wird die Sollgeschwindigkeit automatisch auf die neue Geschwindigkeitsbegrenzung geändert.
- Wenn die von der intelligenten Tempomatsteuerung eingestellte Geschwindigkeit von dem Tempolimit abweicht, befindet sich die Funktion zum automatischen Wechsel der Sollgeschwindigkeit auf der Autobahn im Standby-Modus.
- Wenn die Funktion zum automatischen Wechsel der Sollgeschwindigkeit auf der Autobahn in den Standby-Zustand gewechselt ist, weil Sie auf einer anderen Strecke als der Fernstraße gefahren sind, wird die Funktion zum automatischen Wechsel der Sollgeschwindigkeit auf der Autobahn wieder aktiviert, wenn Sie wieder auf der Hauptstrecke fahren, ohne dass Sie die Sollgeschwindigkeit neu einstellen müssen.

- Wenn die Funktion zum automatischen Wechsel der Sollgeschwindigkeit auf der Autobahn durch Betätigung des Bremspedals oder des Schalters  am Lenkrad in den Standby-Zustand gewechselt ist, drücken Sie den Schalter , um die Funktion neu zu starten.
- Die Funktion zum automatischen Wechsel der Sollgeschwindigkeit auf der Autobahn funktioniert nicht an Autobahnkreuzen oder -auffahrten.

### Informationen

- **Die Funktion zum automatischen Änderung der Sollgeschwindigkeit auf der Autobahn berücksichtigt nur die Geschwindigkeitsbegrenzungen der Autobahn, nicht aber Radarkontrollen.**
- **Wenn die Funktion zum automatischen Wechsel der Sollgeschwindigkeit auf der Autobahn aktiv ist, beschleunigt oder verlangsamt das Fahrzeug automatisch je nach der Geschwindigkeitsbegrenzung auf der Autobahn.**
- **Die maximale Sollgeschwindigkeit für die automatische Änderung der Sollgeschwindigkeit auf der Autobahn beträgt 140 km/h (86 mph).**
- **Wenn die Geschwindigkeitsbeschränkung einer neuen Straße im Navigationssystem nicht aktualisiert ist, funktioniert die Funktion zum automatischen Wechsel der Sollgeschwindigkeit auf der Autobahn möglicherweise nicht richtig.**
- **Wenn die Geschwindigkeit auf eine andere Maßeinheit als in Ihrem Land üblich eingestellt ist, funktioniert die Funktion zum automatischen Wechsel der Sollgeschwindigkeit auf der Autobahn möglicherweise nicht richtig.**

### Einschränkungen der navigationsgestützten intelligenten Tempomatsteuerung

Unter folgenden Umständen funktioniert die navigationsgestützte intelligente Tempomatsteuerung möglicherweise nicht einwandfrei:

- Das Navigationssystem funktioniert nicht richtig.
- Karteninformationen werden aufgrund einer Fehlfunktion des Infotainmentsystems nicht übertragen.
- Geschwindigkeitsbegrenzung und Straßeninformationen in der Navigation sind nicht aktualisiert.
- Die Karteninformationen und die tatsächliche Straße weichen aufgrund von Fehlern der Echtzeit-GPS-Daten oder der Kartenangaben voneinander ab.
- Das Navigationssystem sucht während der Fahrt nach einer Route.
- GPS-Signale werden in Bereichen wie einem Tunnel blockiert.
- Eine Straße, die sich zu zwei oder mehr Straßen gabelt, die dann wieder zusammentreffen

- Der Fahrer verlässt die durch das Navigationssystem festgelegte Route.
- Die Route zum Ziel wird geändert oder abgebrochen, indem das Navigationssystem zurückgesetzt wird.
- Das Fahrzeug fährt in eine Tankstelle oder auf einen Rastplatz.
- Android Auto oder Car Play ist in Betrieb.
- Das Navigationssystem kann die aktuelle Fahrzeugposition nicht erkennen (z. B. Hochstraßen, einschließlich Überführungen, verlaufen neben allgemeinen Straßen oder es gibt parallel verlaufende Straßen).
- Das Navigationssystem wird während der Fahrt aktualisiert.
- Das Navigationssystem wird während der Fahrt neu gestartet.
- Die Geschwindigkeitsbegrenzung einiger Abschnitte ändert sich je nach den Straßenverhältnissen.
- Fahrten auf einer im Bau befindlichen Straße
- Fahrten auf einer Straße mit kontrollierten Auf- und Abfahrten
- Es gibt schlechtes Wetter, beispielsweise starker Regen, starker Schnee usw.
- Fahrten auf einer Straße mit scharfer Kurve
- Hinterradlenkung (ausstattungsabhängig) ist deaktiviert



[1]: Route festlegen, [2]: Nebenstrecke, [3]: Fahrtroute, [4]: Hauptstraße, [5]: Straßenkurve

- Wenn es einen Unterschied zwischen der festgelegten Navigationsroute (Nebenstrecke) und der Fahrtroute (Hauptstrecke) gibt, kann die Funktion zur automatischen Verzögerung in Autobahnkurve erst funktionieren, wenn die Fahrtroute als Hauptstrecke erkannt wird.
- Wenn die Fahrtroute des Fahrzeugs als Hauptstrecke erkannt anstelle der eingestellten Navigationsroute beibehalten wird, wird die Funktion zur automatischen Verzögerung in Autobahnkurven aktiv. Je nach dem Abstand zur Kurve und der aktuellen Fahrzeuggeschwindigkeit kann die Fahrzeugverzögerung nicht ausreichend sein oder das Fahrzeug schnell gebremst werden.



[1]: Route festlegen, [2]: Nebenstrecke, [3]: Fahrtroute, [4]: Hauptstraße, [5]: Straßenkurve

- Wenn es einen Unterschied zwischen der Navigationsroute (Hauptstrecke) und der Fahrstrecke (Nebenstrecke) gibt, arbeitet die Funktion zur Verzögerung in Autobahnkurven mit den Kurveninformationen für die Hauptstrecke.
- Wenn das System feststellt, dass Sie die Route durch die Einfahrt in das Autobahnkreuz oder die Kreuzung verlassen, funktioniert die automatische Verzögerung in Autobahnkurven nicht.

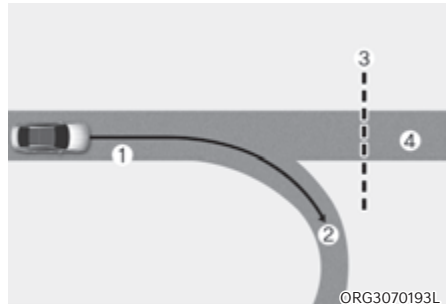

[1]: Fahrtroute, [2]: Nebenstrecke, [3]: Straßenkurve, [4]: Hauptstraße

- Wenn kein Ziel im Navigationssystem festgelegt wurde, arbeitet die Funktion zur automatischen Verzögerung in Autobahnkurven mit den Kurveninformationen der Hauptstrecke.
- Selbst wenn Sie von der Hauptstraße abfahren, kann die Funktion zur automatischen Verzögerung in Autobahnkurven aufgrund von Navigationsinformationen des Autobahnkurvenabschnitts vorübergehend aktiviert sein.





## WARNUNG

- Die vom Navigationssystem unterstützte intelligente Tempomatsteuerung ist kein Ersatz für sicheres Fahren, sondern nur eine Komfortfunktion. Behalten Sie immer die Straße im Auge, und halten Sie die Straßenverkehrsordnung ein.
- Die Geschwindigkeitsangaben zur Navigation können von den tatsächlichen Geschwindigkeitsvorschriften für die Straße abweichen. Es liegt in der Verantwortung des Fahrers, die Geschwindigkeitsbeschränkung auf der tatsächlichen Fahrstrecke oder Fahrspur zu prüfen.
- Die navigationsgestützte intelligente Tempomatsteuerung wird automatisch deaktiviert, wenn Sie die Autobahn verlassen. Achten Sie während der Fahrt immer auf die Straßen- und Fahrbedingungen.
- Die navigationsbasierte intelligente Tempomatsteuerung funktioniert aufgrund des Vorhandenseins vorausfahrender Fahrzeuge und der Fahrbedingungen des Fahrzeugs möglicherweise nicht. Achten Sie während der Fahrt immer auf die Straßen- und Fahrbedingungen.
- Wenn Sie einen Anhänger oder ein anderes Fahrzeug ziehen, schalten Sie die navigationsgestützte intelligente Tempomatsteuerung aus Sicherheitsgründen aus.
- Wenn Sie eine Mautstelle auf einer Autobahn passiert haben, arbeitet die navigationsgestützte intelligente Tempomatsteuerung für die erste Fahrspur. Wenn Sie in eine der anderen Spuren einfahren, funktioniert die navigationsgestützte intelligente Tempomatsteuerung möglicherweise nicht ordnungsgemäß.
- Das Fahrzeug beschleunigt, wenn der Fahrer das Gaspedal tritt und die navigationsgestützte intelligente Tempomatsteuerung aktiv ist, und die Funktion bremst das Fahrzeug nicht ab. Wenn das Gaspedal jedoch nur unzureichend gedrückt wird, kann das Fahrzeug abbremsen.
- Wenn der Fahrer beschleunigt und das Gaspedal freigibt, während die navigationsgestützte intelligente Tempomatsteuerung aktiv ist, wird das Fahrzeug möglicherweise nicht ausreichend verzögert oder schnell auf eine sichere Geschwindigkeit abgebremst.
- Wenn die Kurve zu groß oder zu klein ist, funktioniert die navigationsgestützte intelligente Tempomatsteuerung möglicherweise nicht.



## Informationen

- Es kann zu einer zeitlichen Verzögerung zwischen der Routenführung der Navigation und dem Beginn und Ende des Betriebs der navigationsgestützten intelligenten Tempomatsteuerung kommen.
- Die Geschwindigkeitsinformationen auf dem Kombiinstrument und im Navigationssystem können sich unterscheiden.
- Selbst wenn Sie mit einer Geschwindigkeit fahren, die niedriger ist als die von der intelligenten Tempomatsteuerung eingestellte Geschwindigkeit, kann die Beschleunigung durch die vor Ihnen liegenden Kurvenabschnitte begrenzt sein.
- Wenn die navigationsbasierte intelligente Tempomatsteuerung aktiv ist, wenn Sie die Hauptfahrbahn verlassen, um in ein Autobahnkreuz, eine Anschlussstelle oder eine Rastanlage, usw. einzufahren, kann die Funktion noch einige Zeit in Betrieb sein.
- Die Verzögerung durch die navigationsgestützte intelligente Tempomatsteuerung kann aufgrund der Straßenverhältnisse wie unebenen Fahrbahnen, engen Gassen usw. als nicht ausreichend empfunden werden.

## SPURFOLGEASSISTENT (LFA) (AUSSTATTUNGSABHÄNGIG)

Der Spurfolgeassistent dient zur Erkennung von Fahrbahnmarkierungen bzw. Fahrzeugen auf der Straße und unterstützt den Fahrer beim Lenken, um das Fahrzeug mittig in der Fahrspur zu halten.

### Erkennungssensor



[1]: Frontkamera

Die Frontkamera wird als Erkennungssensor für Fahrbahnmarkierungen (oder Straßenränder) und vorausfahrende Fahrzeuge verwendet.

Die genaue Position des Detektors ist im Bild oben zu sehen.



### VORSICHT

Weitere Sicherheitshinweise zur Frontkamera finden Sie im Abschnitt „Frontalkollisionsvermeidungsassistent (FCA)“ in diesem Kapitel.

### Einstellungen des Spurfolgeassistenten

#### Einstellen der Funktionen

■ Typ A



■ Typ B



#### Ein-/Ausschalten des Spurfolgeassistenten

Drücken Sie bei eingeschaltetem Fahrzeug kurz auf die Taste für den Spurfolgeassistenten am Lenkrad, um den Spurfolgeassistenten einzuschalten. Die graue oder grüne Kontrollleuchte (☉) auf dem Kombiinstrument leuchtet auf.

Drücken Sie die Taste erneut, um den Spurfolgeassistenten auszuschalten.

## ■ Typ A



ORG3072395L

## ■ Typ B



ORG3072396L

### Warnmethoden

Gehen Sie bei eingeschaltetem Fahrzeug in den Einstellungen des Infotainment Systems zu Einstellungen → Fahrzeug → Fahrerassistenz → Warnmethoden, um die folgenden Optionen auszuwählen:

- Warnlautstärke: Die Warnlautstärke kann eingestellt werden.
- Fahrsicherheit priorisiert: Ihr Fahrzeug senkt die Lautstärke aller anderen Audiosignale, wenn die Warnung des Fahrerassistenzsystems ertönt.



### VORSICHT

Wenn die Anhängerkupplung angeschlossen ist, schaltet sich der Spurfolgeassistent automatisch aus (ausstattungsabhängig). In diesem Fall können Sie keine Hilfe vom Spurfolgeassistenten erhalten. Behalten Sie immer die Straße im Auge.



### Informationen

- Wenn Sie die Warnmethode ändern, kann sich auch die Warnmethode anderer Fahrerassistenzsysteme ändern.
- Wenn das Fahrzeug neu gestartet wird, werden für den Warnmethode die letzten Einstellungen übernommen.
- Abhängig von der Funktion Ihres Fahrzeugs gibt es möglicherweise kein Einstellungs Menü.
- Auch wenn für die Warnlautstärke „0“ ausgewählt ist, wird die Warnlautstärke für Hände, die nicht am Lenkrad sind, nicht ausgeschaltet, sondern die Warnlautstärke wird auf „1“ gesetzt.

## Betrieb des Spurfolgeassistenten

### Warnung und Kontrolle



#### Spurfolgeassistent

Wenn das vorausfahrende Fahrzeug oder beide Fahrbahnmarkierungen erkannt werden und Ihre Fahrzeuggeschwindigkeit unter 200 km/h (120 mph) liegt, leuchtet die grüne Anzeige  des Kombiinstrumentes auf, und der Spurfolgeassistent hält das Fahrzeug in der Mitte der Spur, indem er das Lenkrad steuert.



#### VORSICHT

Wenn das Lenkrad nicht gesteuert wird, blinkt die weiße Kontrollleuchte  zunächst und wird dann grau.

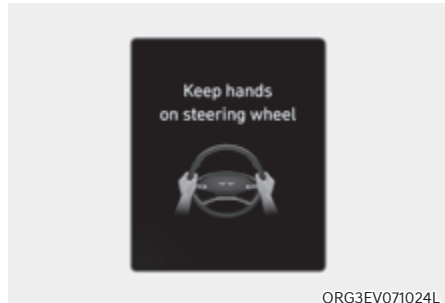

#### Lenkradwarnung

Wenn der Fahrer die Hände für einige Sekunden vom Lenkrad nimmt, erscheint die Warnmeldung „Hände auf das Lenkrad legen“ auf dem Kombiinstrument, und es ertönt ein immer lauterer Warnton.

Erste Stufe: Warnmeldung

Zweite Stufe: Warnmeldung (rotes Lenkrad) und Warnton.

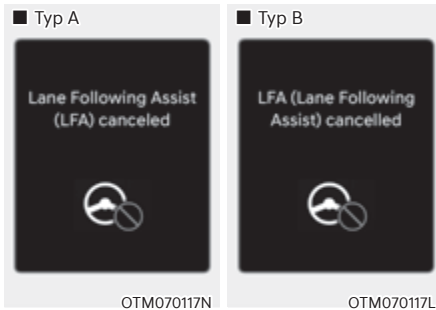

Wenn der Fahrer nach der Lenkrad-Warnung immer noch nicht die Hände am Lenkrad hat, erscheint die Warnmeldung „Lane Following Assist (LFA) canceled“ oder „LFA (Lane Following Assist) cancelled“ (Spurhalte-Assistent (LFA) abgebrochen oder LFA (Spurhalte-Assistent) abgebrochen) und der Spurhalte-Assistent wird automatisch deaktiviert.



## WARNUNG

- Das Lenkrad wird möglicherweise nicht unterstützt, wenn es sehr fest gehalten oder über einen bestimmten Bereich hinaus gedreht wird.
- Der Spurfolgeassistent funktioniert nicht immer. Es liegt in der Verantwortung des Fahrers, das Fahrzeug sicher zu lenken und in seiner Spur zu halten.
- Abhängig von den Fahrbahnbedingungen erfolgt die Lenkrad-Warnung unter Umständen mit Verzögerung. Sie sollten während der Fahrt immer die Hände am Lenkrad haben.
- Auch wenn das Lenkrad sehr leicht gehalten wird, kann die Lenkrad-Warnmeldung erscheinen, da der Spurfolgeassistent möglicherweise nicht erkennt, dass der Fahrer die Hände am Lenkrad hat.
- Wenn Sie Gegenstände am Lenkrad befestigen, funktioniert die Lenkradwarnung möglicherweise nicht richtig.

**i** Informationen

- Weitere Einzelheiten zur Einstellung der Funktionen im Infotainmentsystem Funktionen finden Sie im Abschnitt „Fahrzeugeinstellungen“ in Kapitel 4.
- Wenn beide Fahrbahnmarkierungen erkannt werden, wechseln die Fahrbahnlagen auf dem Kombiinstrument von grau zu weiß.



- Die Bilder und Farben im Kombiinstrument können sich je nach Typ oder ausgewähltem Thema des Kombiinstrumentes unterscheiden
- Wenn keine Fahrbahnmarkierungen erkannt werden, kann die Lenkradsteuerung durch den Spurfolgeassistent eingeschränkt sein, wenn sich ein Fahrzeug vor dem eigenen Fahrzeug befindet oder die Fahrbedingungen für das Fahrzeug nicht gegeben sind.
- Der Fahrer kann trotz des Spurfolgeassistenten das Lenkrad selbst übernehmen.
- Unter Umständen fühlt sich die Lenkung bei aktiviertem Spurfolgeassistenten leicht- oder schwergängiger an.

**Fehlfunktion und Einschränkungen des Spurfolgeassistenten**

**Fehlfunktion des Spurfolgeassistenten**

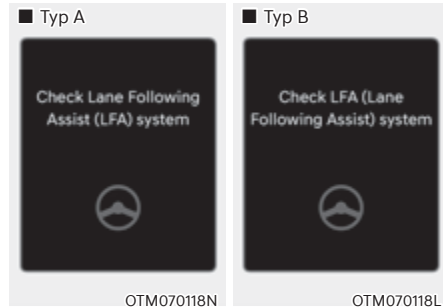

Wenn der Spurverfolgungsassistent nicht ordnungsgemäß funktioniert, wird die Warnmeldung „Spurfolgeassistent überprüfen“ (oder „LFA (Spurfolgeassistenten) prüfen“) mehrere Sekunden lang angezeigt, und die Master-Warnleuchte (⚠) leuchtet auf dem Kombiinstrument auf. In diesem Fall empfehlen wir Ihnen, das Fahrzeug von einem Genesis-Vertragshändler prüfen zu lassen.

**Einschränkungen des Spurfolgeassistenten**

Weitere Einzelheiten zu den Einschränkungen für den Spurfolgeassistenten finden Sie unter „Spurhalteassistent (LKA)“ in diesem Kapitel.

**i** Informationen

Weitere Einzelheiten zu den Sicherheitshinweisen für den Spurfolgeassistenten finden Sie unter „Spurhalteassistent (LKA)“ in diesem Kapitel.

## AUTOBAHN-FAHRASSISTENT (HDA) (AUSSTATTUNGSABHÄNGIG)

### Grundlegende Funktion

Der Autobahn-Fahrassistent soll Fahrzeuge und Fahrspuren vor dem Fahrzeug erkennen und den Abstand zum vorausfahrenden Fahrzeug sowie die eingestellte Geschwindigkeit halten und das Fahrzeug während der Fahrt auf der Autobahn mittig in der Fahrspur halten.

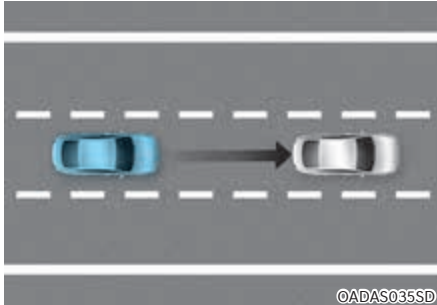

### Spurwechselhilfe auf der Autobahn (ausstattungsabhängig)

Die Funktion zur Spurwechselhilfe auf der Autobahn unterstützt den Spurwechsel in der Richtung, in die der Fahrer den Blinker bringt, wenn die Funktion erkennt, dass ein Fahrspurwechsel möglich ist.

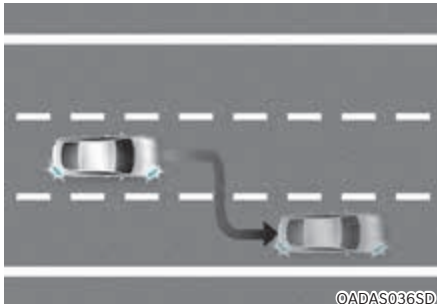

### **i** Informationen

- Der Autobahn-Fahrassistent ist nur auf kontrollierten Zufahrten bestimmter Autobahnen verfügbar.
  - \* Kontrollierte Zufahrtstraßen sind ausgewiesene Straßen mit begrenzten Ein- und Ausfahrten, die einen ununterbrochenen Verkehrsfluss mit hoher Geschwindigkeit ermöglichen. Auf kontrollierten Zufahrten sind nur Pkw und Motorräder erlaubt.
- Zusätzliche Autobahnen können durch zukünftige Aktualisierungen der Navigation ergänzt werden.

### **i** Informationen

Die Fahrhilfe auf der Autobahn ist auf Autobahnen aktiv, arbeitet jedoch nicht an Autobahnkreuzen oder Anschlussstellen.

### Erkennungssensor



- [1]: Frontsichtkamera, [2]: Frontradar,
- [3]: Eckradar vorn (ausstattungsabhängig),
- [4]: Eckradar hinten

Die genaue Position der Sensoren ist im Bild oben zu sehen.



### VORSICHT

Weitere Einzelheiten zu den Vorsichtsmaßnahmen der Erkennungssensoren finden Sie im Abschnitt „Frontalkollisionsvermeidungsassistent (FCA)“ in diesem Kapitel.

### Einstellungen des Autobahn-Fahrerassistenten

#### Einstellen der Funktionen

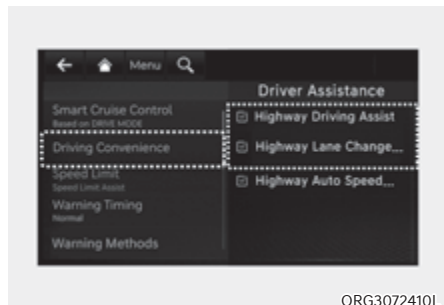

#### Grundlegende Funktion

Wählen Sie bei eingeschaltetem Fahrzeug im Einstellungs Menü mit der Option „Fahrerassistenz → Fahrkomfort“ die einzelnen Funktionen aus oder ab.

- Wenn die Funktion „Highway Driving Assist“ (HDA (Autobahn Fahrerassist)) ausgewählt wird, kontrolliert sie den Abstand zum vorausfahrenden Fahrzeug und die Sollgeschwindigkeit und hält das Fahrzeug mittig in der Fahrspur.

#### Spurwechselhilfe auf der Autobahn (ausstattungsabhängig)

- Wenn die Spurwechselhilfe auf der Autobahn gewählt wird, unterstützt sie den Fahrer beim Spurwechsel.



## **i** Informationen

- Wenn die Spurwechselhilfe auf der Autobahn abgewählt wird, kann die Einstellung für die Spurwechselhilfe auf der Autobahn nicht geändert werden.
- Wenn es ein Problem mit den Funktionen gibt, können die Einstellungen nicht geändert werden. Wir empfehlen Ihnen, das Fahrzeug von einem Vertragshändler für Markenprodukte von Genesis prüfen zu lassen.
- Wenn das Fahrzeug neu gestartet wird, behalten die Funktionen die letzte Einstellung bei.

## **!** WARNUNG

Ändern Sie zu Ihrer Sicherheit die Einstellungen nur, nachdem Sie das Fahrzeug an einem sicheren Ort geparkt haben.

### ■ Typ A



ORG3072395L

### ■ Typ B



ORG3072396L

### Warnmethoden

Gehen Sie bei eingeschaltetem Fahrzeug in den Einstellungen des Infotainment Systems zu Einstellungen → Fahrzeug → Fahrerassistenz → Warnmethoden, um die folgenden Optionen auszuwählen:

- Warnlautstärke: Die Warnlautstärke kann eingestellt werden.
- Fahrsicherheit priorisiert: Ihr Fahrzeug senkt die Lautstärke aller anderen Audiosignale, wenn die Warnung des Fahrerassistenzsystems ertönt.

**i Informationen**

- Wenn Sie die Warnmethode ändern, kann sich auch die Warnmethode anderer Fahrerassistenzsysteme ändern.
- Wenn das Fahrzeug neu gestartet wird, werden für den Warnmethode die letzten Einstellungen übernommen.
- Abhängig von der Funktion Ihres Fahrzeugs gibt es möglicherweise kein Einstellungs Menü.
- Auch wenn für die Warnlautstärke „0“ ausgewählt ist, wird die Warnlautstärke für Hände, die nicht am Lenkrad sind, nicht ausgeschaltet, sondern die Warnlautstärke wird auf „1“ gesetzt.

**Betrieb des Autobahn-Fahrerassistenten**

**Grundlegende Funktion**

**Anzeige und Bedienung**

Sie können den Status des Autobahn-Fahrerassistenten in der Fahrerassistenz-Ansicht auf dem Kombiinstrument sehen. Siehe den Abschnitt „Ansichtmodi“ in Kapitel 4.

Der Autobahn-Fahrerassistente wird abhängig vom Status der Funktion wie nachfolgend dargestellt angezeigt.

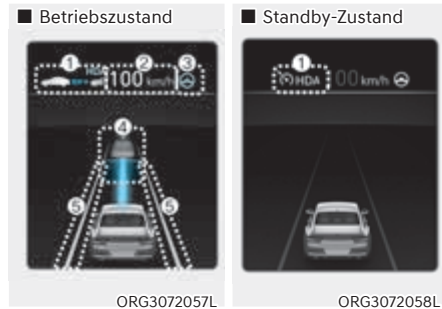

- (1) Die Anzeige für den Autobahn-Fahrerassistenten zeigt, ob sich ein anderes Fahrzeug vor dem Fahrzeug befindet; die gewählte Entfernung wird angezeigt.
  - \* Anzeige für den Autobahn-Fahrerassistenten
    - Grün HDA: Betriebszustand
    - Grau HDA: Standby-Zustand
    - Weiß HDA blinkt: Zustand Gaspedal betätigt
- (2) Eingestellte Geschwindigkeit
- (3) Der Spurfolgeassistent
- (4) Ob sich vor dem eigenen Fahrzeug ein Fahrzeug befindet und welche Fahrgeschwindigkeit eingestellt ist
- (5) Ob die Fahrspur erkannt wird

### Betriebsstatus des Autobahn-Fahrassistenten

Der Autobahn-Fahrassistent ist aktiv:

- Bei Fahrten auf die Hauptspur von Autobahnen, wenn der Autobahn-Fahrassistent durch Drücken der Taste Autobahn-Fahrassistent  eingeschaltet ist.
- Beim Einfahren auf die Hauptspur von Autobahnen, wenn der Spurfolgeassistent und der intelligente Tempomat in Betrieb sind.

### Informationen

Weitere Einzelheiten zum Display finden Sie in den Abschnitten „Intelligente Tempomatsteuerung (SCC)“ und „Spurfolgeassistent (LFA)“ in diesem Kapitel.

- Neustart nach Stopp

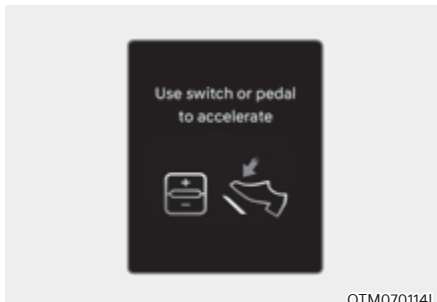

Wenn der Autobahn-Fahrassistent in Betrieb ist, hält Ihr Fahrzeug an, wenn das vor Ihnen fahrende Fahrzeug anhält. Wenn sich das vor Ihnen fahrende Fahrzeug innerhalb von 30 Sekunden nach dem Halt in Bewegung setzt, startet Ihr Fahrzeug ebenfalls. Außerdem erscheint nach dem Anhalten des Fahrzeugs nach 30 Sekunden die Meldung „Use switch or pedal to accelerate“ (Schalter oder Gaspedal zum Beschleunigen) auf dem Kombiinstrument. Bedienen Sie das Fahrpedal oder drücken Sie den Schalter (+), den Schalter (-) oder den Schalter , um die Fahrt zu beginnen.

- Lenkradwarnung

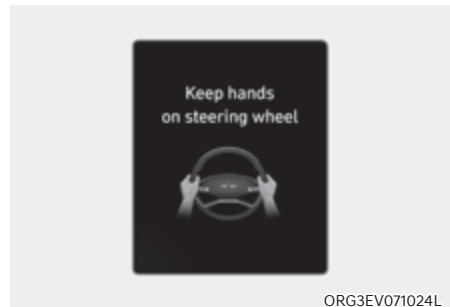

Wenn der Fahrer die Hände für einige Sekunden vom Lenkrad nimmt, erscheint die Warnmeldung „Hände auf das Lenkrad legen“ auf dem Kombiinstrument, und es ertönt ein immer lauterer Warnton.  
 Erste Stufe: Warnmeldung  
 Zweite Stufe: Warnmeldung (rotes Lenkrad) und Warnton.

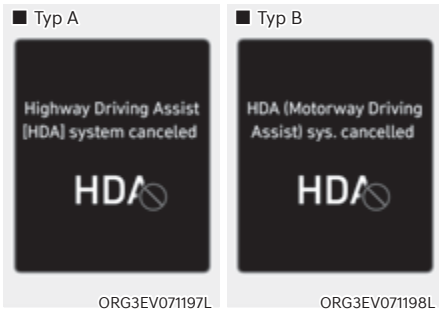

Wenn der Fahrer nach der Lenkradwarnung die Hände immer noch nicht am Lenkrad hat, erscheint die Warnmeldung „Highway Driving Assist (HDA) cancelled“ (Autobahn-Fahrerassistenz deaktiviert) und der Autobahn-Fahrerassistenz sowie der Spurwechselassistent werden automatisch deaktiviert.

- Begrenzung der Fahrgeschwindigkeit

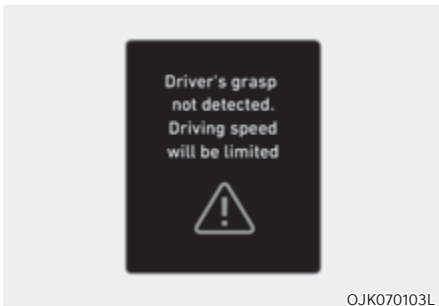

Wenn der Autobahn-Fahrerassistenz durch die Lenkradwarnung abgebrochen wird, wird die Fahrgeschwindigkeit begrenzt.

Während die Funktion zur Begrenzung der Fahrgeschwindigkeit in Betrieb ist, wird nicht erkannt, ob der Fahrer das Lenkrad festhält. Die Warnmeldung „Driving speed will be limited“ (Fahrgeschwindigkeit wird begrenzt) erscheint auf dem Kombiinstrument, und es ertönt ein kontinuierlicher Warnton.

- Einseitiges Fahren innerhalb der Fahrspur (ausstattungsabhängig)

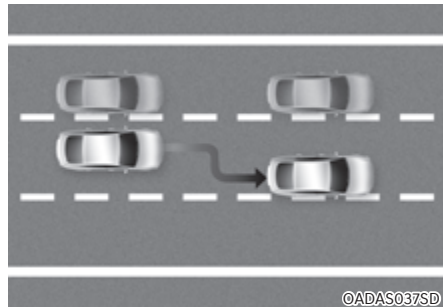

Wenn die Fahrzeuggeschwindigkeit über 60 km/h (40 mph) liegt und ein Fahrzeug dicht neben Ihnen fährt, steuert Ihr Fahrzeug die Lenkung in die entgegengesetzte Richtung dieses Fahrzeugs, um ein sicheres Fahren zu unterstützen.

Wenn sich auf beiden Seiten der Fahrspur Fahrzeuge befinden, die dicht neben Ihnen fahren, weicht die Funktion nicht auf die andere Seite der Fahrspur aus.

### Standby des Autobahn-Fahrerassistenz

Wenn die intelligente Tempomatsteuerung während der Nutzung des Autobahn-Fahrerassistenz vorübergehend deaktiviert ist, befindet sich der Autobahn-Fahrerassistenz im Bereitschaftszustand. Zu diesem Zeitpunkt funktioniert der Spurfolgeassistent einwandfrei.

## **i** Informationen

- Die Fahrgeschwindigkeitsbeschränkung hilft Ihnen, unter 60 km/h (40 mph) zu fahren. Dabei wird Ihr Fahrzeug verzögert, um den Abstand zum vorausfahrenden Fahrzeug zu halten. Nachdem das Fahrzeug verzögert wurde, kann es nicht automatisch wieder beschleunigen.
- Die Fahrgeschwindigkeitsbeschränkung wird in den folgenden Fällen aufgehoben:
  - Wenn der Fahrer wieder nach dem Lenkrad greift
  - Wenn der Fahrer den Spurfolgeassistenten durch Drücken der Taste des Spurfolgeassistenten einschaltet.
  - Wenn der Schalter für die intelligente Tempomatsteuerung +, -, ||↻ oder  gedrückt oder das Gas- bzw. Bremspedal betätigt wird.





## **Spurwechselhilfe auf der Autobahn (ausstattungsabhängig)**

### Anzeige und Bedienung

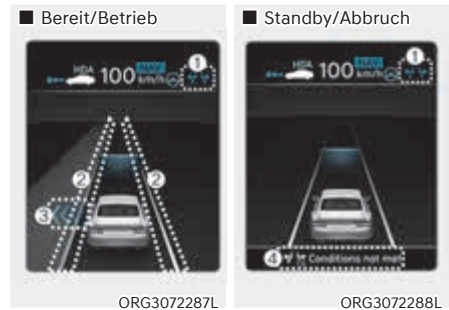
Sie können den Status der Spurwechselhilfe auf der Autobahn in der Fahrassistenz-Ansicht auf dem Kombiinstrument sehen. Siehe den Abschnitt „Ansichtmodi“ in Kapitel 4.

Je nach Status der Funktion wird die Spurwechselhilfe auf der Autobahn wie folgt angezeigt.



- (1) Anzeige für die Spurwechselhilfe auf der Autobahn
  - Grün  leuchtet: Bereitschaftszustand
  - Grün  blinkt: Betriebszustand
  - Grau  leuchtet: Standby-Zustand
  - Weiß  blinkt: Abgebrochener Zustand
- (2) Grüne Fahrspurlinie
 

Die grüne Fahrspurlinie wird angezeigt, wenn die Funktion in Betrieb genommen wird, bis das Fahrzeug auf die Fahrspurlinie fährt.
- (3) Grüner Pfeil und Hintergrund
 

Der grüne Pfeil wird nach dem Start der Funktion nach gewisser Zeit angezeigt, bis der Spurwechsel abgeschlossen ist.

### (4) Meldung

- Die Meldung wird angezeigt, wenn die Funktion nicht verfügbar ist, obwohl der Blinkerhebel betätigt wird.
- Die Meldung wird angezeigt, wenn die Funktion abgebrochen wird, während sie aktiv ist.

### Spurwechselhilfe auf der Autobahn einschalten

Die Funktion zur Spurwechselhilfe auf der Autobahn wird eingeschaltet, wenn die folgenden Bedingungen erfüllt sind.

- Der Fahrassistent für die Autobahn wird mit der Fahrassistent-Taste oder der Fahrspurassistent-Taste eingeschaltet.

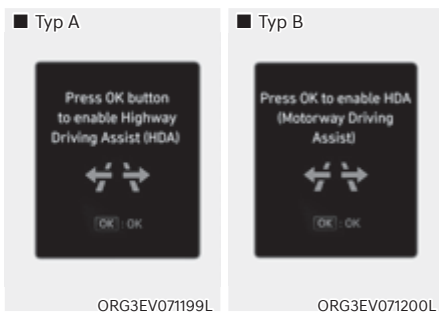

Die OK-Taste am Lenkrad wird gedrückt, während im Kombiinstrument eine Meldung angezeigt wird, die zur Verwendung der Spurwechselhilfe auf der Autobahn auffordert.

### Spurwechselhilfe auf der Autobahn betriebsbereit

Während die Spurwechselhilfe auf der Autobahn aktiv ist, ist die Funktion betriebsbereit, wenn alle folgenden Bedingungen erfüllt sind:

- Der Autobahn-Fahrassistent ist aktiv.
- Der Spurfolgeassistent ist in Betrieb.
- Ein Fahrzeug im hinteren Bereich Ihres Fahrzeugs wird nach dem Einschalten des Fahrzeugs mehr als einmal erkannt.
- Fahrzeuggeschwindigkeit über 80 km/h (50 mph)
- Es wird keine Lenkradwarnung auf dem Kombiinstrument angezeigt.
- Der Warnblinker ist ausgeschaltet.

### **i** Informationen

- Solange die Autobahn-Spurwechselhilfe eingeschaltet ist (Blinker an), wird der Spurfolgeassistent nicht abgebrochen, auch wenn der Blinker oder die Warnblinkanlage aktiv ist.
- Der Autobahn-Spurwechselassistent schaltet sich bei folgenden Verkehrsverhältnissen automatisch ab:
  - Eine Fahrspur
  - Straße mit einer Kreuzung oder einem Zebrastreifen voraus
  - Straße ohne Struktur, d. h. ohne Mittelstreifen, Leitplanken usw.
  - Bei einem Fußgänger oder Radfahrer auf der Straße vor dem Fahrzeug.
- Wenn sich die Autobahn-Spurwechselhilfe im Bereitschaftszustand befindet und die Fahrzeuggeschwindigkeit unter 75 km/h (45 mph) liegt, wechselt die Funktion in den Standby-Zustand.



## WARNUNG

Wenn die Spurwechselhilfe auf der Autobahn während des Betriebs ausgeschaltet wird, wird die Lenkhilfe vorübergehend deaktiviert. Fahren Sie immer vorsichtig.

### Betrieb der Spurwechselhilfe auf der Autobahn

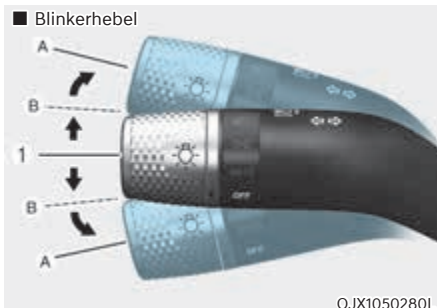

[1]: Mitte

Die Spurwechselhilfe auf der Autobahn funktioniert, wenn Sie den Blinkerhebel nach oben oder unten in die Position A oder B drücken, während sich die Funktion im Bereitschaftszustand befindet (die Kontrollleuchte  leuchtet grün), und alle folgenden Bedingungen erfüllt sind:

- Der Fahrer hat seine Hand am Lenkrad.
- Es besteht kein Kollisionsrisiko bei Spurwechsel.
- Es gibt eine gestrichelte Linie für die Fahrspur, in die gewechselt werden soll.
- Es gibt keine Warnhinweise des Frontalkollisionsvermeidungsassistenten und des Totwinkel-Erkennungssystems.
- Das Fahrzeug wird in der Mitte der Fahrspur gefahren (es sollte nicht dicht an einer Seite der Spur fahren).
- Die Straße, auf der Sie fahren, oder die Straße, auf der Sie die Spur wechseln wollen, unterstützt die Autobahn-Spurwechselhilfe.



## Informationen

Wenn der Blinkerhebel für eine bestimmte Zeit in Stellung B gebracht wird, erscheint der grüne Pfeil. Selbst wenn der Blinkerhebel losgelassen wird und in seine ursprüngliche Position (1) zurückkehrt, wird der Spurwechsel noch unterstützt.

Während des Spurwechsels durch die Funktion blinkt der Blinker auch dann, wenn der Blinkerhebel nicht festgehalten wird, und geht aus, wenn der Spurwechsel abgeschlossen ist.

### Standby der Spurwechselhilfe auf der Autobahn

Die Funktion zur Spurwechselhilfe auf der Autobahn befindet sich im Standby-Zustand, wenn eine der Bereitschaftsbedingungen nicht erfüllt ist oder eine der folgenden Straßen befahren wird:

- Eine Straße in einer bestimmten Entfernung von der Mautstelle auf der Hauptstrecke der Autobahn
- Die Straße vor dem Fahrzeug endet ohne Autobahnkreuz oder Einmündung.
- Straße mit scharfen Kurven
- Straße mit engen Spuren
- Im Bau befindliche Straße

### Abbruch der Spurwechselhilfe auf der Autobahn

Die Funktion wird unter folgenden Umständen deaktiviert:

- Der Blinkerhebel wird entgegengesetzt zur Richtung des Fahrbahnwechsels betätigt.
- Das Lenkrad wird scharf eingelenkt.



## WARNUNG

- Wenn die Autobahn-Spurwechselhilfe aktiv ist, wird er in folgenden Fällen abgebrochen:
  - Der Autobahn-Fahrerassistenz ist ausgeschaltet.
  - Der Spurfolgeassistent oder die intelligente Tempomatsteuerung ist ausgeschaltet oder vorübergehend deaktiviert.
  - Die Lenkradwarnung wird auf dem Kombiinstrument angezeigt.
  - Der Blinkerhebel steht in Stellung A.
  - Die Warnblinkanlage ist eingeschaltet.
  - Die Warnmeldung des Frontalkollisionsvermeidungsassistenten oder des Totwinkel-Erkennungssystems wird angezeigt.
  - Es werden mögliche Kollisionen auf der benachbarten Spur erkannt, auch wenn der Frontalkollisionsvermeidungsassistent und das Totwinkel-Erkennungssystem keine Warnung ausgeben.
  - Einfahrt in eine im Bau befindliche Straße
  - Die Zielspur für einen Spurwechsel verschwindet.
  - Die Zielspur für einen Spurwechsel wird nicht erkannt.
  - Es gibt ein Problem mit den Blinkerleuchten.
- Die Funktion für die Fahrspurwechselhilfe auf der Autobahn ist ausgeschaltet. (Die Funktion schaltet sich aus, wenn sie im Einstellungs Menü ausgeschaltet wird, die Straße zu einer Einbahnstraße wird, eine Kreuzung oder ein Zebrastreifen vor dem Fahrzeug liegt, Sie in eine Straße ohne Struktur, beispielsweise ohne Mittelstreifen, Leitplanke usw., einfahren oder wenn sich ein Fußgänger oder Radfahrer auf der Fahrspur befindet.)
- Fahrzeuggeschwindigkeit unter 75 km/h (45 mph)
- Wenn die Autobahn-Spurwechselhilfe aktiv ist und abgebrochen wird, kann das Fahrzeug je nach Fahrbedingungen in die Mitte der Fahrspur fahren oder die Lenkhilfe stoppen. Achten Sie während der Fahrt immer auf die Straßen- und Fahrbedingungen.
- Die Autobahn-Spurwechselhilfe funktioniert auf Straßen mit Fußgängern oder Radfahrern, beispielsweise an einer Kreuzung oder einem Zebrastreifen, möglicherweise nicht richtig. Achten Sie während der Fahrt immer auf die Straßen- und Fahrbedingungen.



## Fehlfunktion und Einschränkungen des Autobahn-Fahrassistenten

### Fehlfunktion des Autobahn-Fahrassistenten

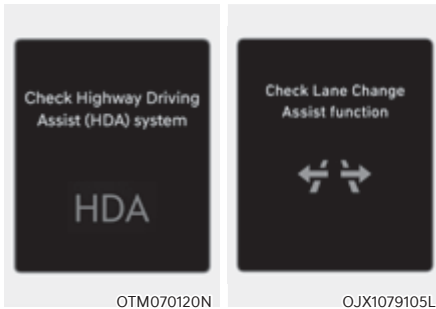

Wenn die Fahrhilfe auf der Autobahn oder die Funktion Fahrspurwechsel auf der Autobahn nicht richtig funktioniert, erscheint die Warnmeldung 'Fahrspurwechsel-Assistent auf der Autobahn (HDA) prüfen' oder 'Funktion Fahrspurwechsel-Assistent prüfen' und die -Warnleuchte am Kombiinstrument leuchtet auf. Wir empfehlen Ihnen, das Fahrzeug von einem Vertragshändler für Markenprodukte von Genesis prüfen zu lassen.



### WARNUNG

- Der Fahrer ist für die sichere Fahrt mit dem Fahrzeug verantwortlich.
- Sie sollten während der Fahrt immer die Hände am Lenkrad haben.
- Der Autobahn-Fahrassistent ist eine zusätzliche Funktion, das den Fahrer beim Fahren unterstützt, und kein vollständig autonomes Fahrsystem. Prüfen Sie stets den Straßenzustand und ergreifen Sie gegebenenfalls geeignete Maßnahmen, um sicher zu fahren.
- Behalten Sie immer die Straße im Auge, und halten Sie die Straßenverkehrsordnung ein. Der Fahrzeughersteller ist nicht verantwortlich für Verkehrsverstöße oder Unfälle, die durch den Fahrer verursacht werden.
- Der Autobahn-Fahrassistent kann möglicherweise nicht alle Verkehrssituationen erkennen. Der Autobahn-Fahrassistent kann Kollisionen aufgrund von Beschränkungen der Funktion möglicherweise nicht erkennen. Beachten Sie immer die Einschränkungen der Funktion. Hindernisse wie Fahrzeuge, Motorräder, Fahrräder, Fußgänger oder unspezifische Objekte oder Konstruktionen wie Leitplanken, Schlagbäume usw., mit denen das Fahrzeug kollidieren kann, werden möglicherweise nicht erkannt.
- Die Fahrhilfe auf der Autobahn schaltet unter den folgenden Bedingungen automatisch aus:
  - Bei Fahrten auf Straßen, die der Autobahn-Fahrassistent nicht berücksichtigt, z. B. auf Rastplätzen, auf Kreuzungen, in Einmündungen usw.
  - Das Navigationssystem funktioniert nicht richtig, z. B. wenn das Navigationssystem aktualisiert oder neu gestartet wird.
- Der Autobahn-Fahrassistent kann sich je nach den Straßenverhältnissen (Navigationsinformationen) und der Umgebung unbeabsichtigt ein- oder ausschalten.
- Der Spurfolgeassistent kann vorübergehend deaktiviert sein, wenn die Frontkamera die Fahrspuren nicht richtig erkennt oder die Lenkradwarnung eingeschaltet ist.
- Möglicherweise hören Sie den Warnton des Autobahn-Fahrassistenten nicht, wenn die Umgebung laut ist.

- **Wenn das Fahrzeug mit hoher Geschwindigkeit in einer Kurve gefahren wird, kann Ihr Fahrzeug zur Seite ziehen oder von der Fahrspur abkommen.**
- **Wenn Sie einen Anhänger oder ein anderes Fahrzeug ziehen, schalten Sie den Autobahn-Fahrerassistenten aus Sicherheitsgründen aus.**
- **Die Lenkrad-Warntmeldung kann je nach Lenkradhaltung oder Straßenverhältnissen zu früh oder zu spät erscheinen. Sie sollten während der Fahrt immer die Hände am Lenkrad haben.**
- **Lesen Sie aus Sicherheitsgründen das Handbuch, bevor Sie den Autobahn-Fahrerassistenten verwenden.**
- **Der Autobahn-Fahrerassistent funktioniert nicht, wenn der Motor gestartet wird oder die Erkennungssensoren oder das Navigationssystem initialisiert werden.**

### ***Einschränkungen des Autobahn-Fahrerassistenten***

Der Autobahn-Fahrerassistent bzw. die Spurwechselhilfe für die Autobahn funktionieren unter Umständen nicht einwandfrei oder gar nicht:

- Wenn die Kartenangaben und die tatsächliche Straße voneinander abweichen, weil das Navigationssystem nicht aktualisiert ist.
- Die Karteninformationen und die tatsächliche Straße weichen aufgrund von Fehlern der Echtzeit-GPS-Daten oder der Kartenangaben voneinander ab.
- Das Infotainmentsystem wird durch die gleichzeitige Ausführung von Funktionen wie Routensuche, Videowiedergabe, Spracherkennung usw. überlastet.

- GPS-Signale werden in Bereichen wie einem Tunnel blockiert.
- Wenn der Fahrer von der Route abkommt oder die Route zum Ziel ändert oder durch Zurücksetzen des Navigationssystems abbricht.
- Das Fahrzeug fährt in eine Tankstelle oder auf einen Rastplatz.
- Android Auto oder Car Play ist in Betrieb.
- Das Navigationssystem kann die aktuelle Fahrzeugposition nicht erkennen (z. B. Hochstraßen, einschließlich Überführungen, verlaufen neben allgemeinen Straßen oder es gibt parallel verlaufende Straßen).
- Weiße, einzelne gestrichelte Fahrbahnlinie oder Straßenrand kann nicht erkannt werden.
- Die Straße wird wegen Bauarbeiten usw. vorübergehend kontrolliert.
- Es gibt keine Struktur, beispielsweise keinen Mittelstreifen, keine Leitplanken usw. auf der Straße.
- Es gibt eine Wechselspur in Richtung des Fahrbahnwechsels.
- Hinterradlenkung (ausstattungsabhängig) ist deaktiviert

### ***i* Informationen**

**Weitere Einzelheiten zu den Einschränkungen der Frontkamera, des Frontradars und des Eckradars vorn und hinten finden Sie im Abschnitt „Frontalkollisionsvermeidungsassistent (FCA)“ in diesem Kapitel.**

## RÜCKFAHRMONITOR (RVM) (AUSSTATTUNGSABHÄNGIG)



ORG3072062N

Der Rückfahrmonitor zeigt den Bereich hinter dem Fahrzeug, um Sie beim Einparken und Zurücksetzen zu unterstützen.

### Erkennungssensor



ORG3071268N

[1]: Weitwinkel-Rückfahrkamera

Die genaue Position des Detektors ist im Bild oben zu sehen.

### Einstellungen der Rückfahrüberwachung Warmmethoden

#### ■ Typ A



ORG3072402L

#### ■ Typ B



ORG3072403L

Gehen Sie bei eingeschaltetem Fahrzeug in den Einstellungen des Infotainment Systems zu Einstellungen → Fahrzeug → Fahrerassistenz → Warmmethoden, um die folgenden Optionen auszuwählen:

- Parksicherheit priorisiert: Ihr Fahrzeug senkt alle anderen Lautstärken, wenn die Rückfahrkamera in Betrieb ist.

## Kameraeinstellungen

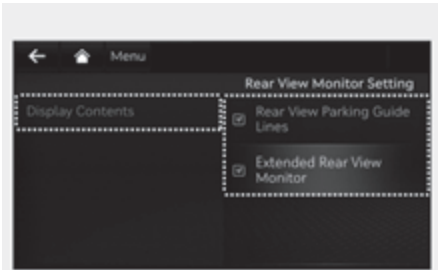

ORG3SP072337N

Sie können die „Anzeigehalte“ für den Rückfahrmonitor ändern, indem Sie das Setup-Symbol (⚙️) auf dem Bildschirm bei aktiviertem Rückfahrmonitor drücken oder im Einstellungsmenü die Option „Fahrerassistenz → Parksicherheit → Kameraeinstellungen“ wählen, wenn das Fahrzeug läuft.

- Wenn „Inhalte anzeigen“ ausgewählt ist, können Sie einstellen, ob Sie „Einparkhilfslinien für die Rückansicht (Parkführung Rückansicht)“ oder „Erweiterter Rückfahrmonitor“ verwenden möchten.

### Parkführung Rückansicht

Wenn Sie „Einparkhilfslinien für die Rückansicht (Parkführung Rückansicht)“ auswählen, werden die Einparkhilfslinien für die Rückansicht und die Einparkhilfslinien für die Draufsicht auf die Rückansicht auf der linken Seite des Infotainmentsystems angezeigt.

## **i** Informationen

- Die horizontale Parkleitlinie in der Sicht nach hinten erscheint im Abstand von 0,5 m (1,6 Fuß), 1 m (3,3 Fuß) und 2,3 m (7,6 Fuß) vom Fahrzeug.
- Die horizontale Leitlinie der Draufsicht der hinteren Parkführung zeigt den Abstand 0,3 m (0,98 Fuß) und 1,5 m (4,9 Fuß) vom Fahrzeug entfernt.

## Erweiterte Rückfahrüberwachung

Wenn „Erweiterte Rückfahrüberwachung“ ausgewählt ist, wird die Rückansicht weiterhin angezeigt, wenn von R auf N/D geschaltet wird. Wenn Sie eine bestimmte Geschwindigkeit überschreiten, schaltet die Rückansicht ab.

## Betrieb der Rückfahrüberwachung

### Bedientaste



ORG3072329N

### Taste Parken/Sicht

Drücken Sie die Taste Parken/Ansicht (1), um den Rückfahrmonitor einzuschalten.

Drücken Sie die Taste erneut, um die Funktion auszuschalten.

## Rückansicht-Funktion

### Betriebsbedingungen

- Schalten Sie in den Rückwärtsgang (R), das Bild wird auf dem Bildschirm angezeigt.
- Drücken Sie die Taste Parken/Ansicht (1), während die Stellung P (Parken) eingelegt ist, das Bild wird auf dem Bildschirm angezeigt.

### Ausschalt-Bedingungen

- Die Rückansicht kann nicht ausgeschaltet werden, wenn R (Rückwärtsgang) eingelegt ist.
- Drücken Sie die Taste Parken/Ansicht (1) erneut, während die Stellung P (Parken) eingelegt ist und die Rückansicht auf dem Bildschirm angezeigt wird, die Rückfahransicht wird nicht mehr angezeigt.
- Schalten Sie von R (Rückwärtsgang) zu P (Parken), die Rückansicht wird ausgeschaltet.

### Erweiterte Rückfahrüberwachung

Die Rückansicht wird weiter auf dem Bildschirm angezeigt, um Ihnen beim Einparken zu helfen.

### Betriebsbedingungen

Schalten Sie von R (Rückwärtsgang) zu N (Neutralstellung) oder D (Fahren), die Rückansicht wird auf dem Bildschirm angezeigt.

Wählen Sie bei eingeschaltetem Motor im Menü "Einstellungen" des Infotainment Systems die Option "Anzeige → Rückfahrkamera beibehalten", um die Funktion "Erweiterte Rückfahrkamera" einzuschalten, und deaktivieren Sie die Option, um die Funktion auszuschalten.

### Ausschalt-Bedingungen

- Wenn die Fahrgeschwindigkeit über 10 km/h (6 mph) liegt, wird die Rückansicht ausgeschaltet.
- Schalten Sie in die Stellung P (Parkstufe), die Rückansicht wird ausgeschaltet.
- Die Rückfahrkamera wird ausgeschaltet, wenn die Taste Parken/Sicht (1) gedrückt wird.

### Sicht nach hinten während der Fahrt



Der Fahrer kann während der Fahrt die Rückansicht auf dem Bildschirm kontrollieren, sie soll das Rückwärtsfahren unterstützen.

### Betriebsbedingungen

Drücken Sie die Taste Parken/Ansicht (1), während die Stellung D (Fahrstufe) oder N (Neutralstellung) eingelegt ist, die Rückansicht wird auf dem Bildschirm angezeigt.

### Ausschalt-Bedingungen

- Drücken Sie die Taste Parken/Ansicht (1) erneut. Die Rückansicht wird ausgeschaltet.
- Drücken Sie eine der Tasten des Infotainmentsystems (2), die Rückansicht wird ausgeschaltet.
- Schalten Sie in die Stellung P (Parken), die Rückansicht wird ausgeschaltet.

### Während des ESC-Betriebs

Wenn der Ganghebel auf R (Rückwärtsgang) geschaltet wird und auf dem Bildschirm die Rückfahransicht angezeigt wird, wechselt der Bildschirm zur Rückfahransicht mit Einparkhilfe.

### Rückansicht von oben

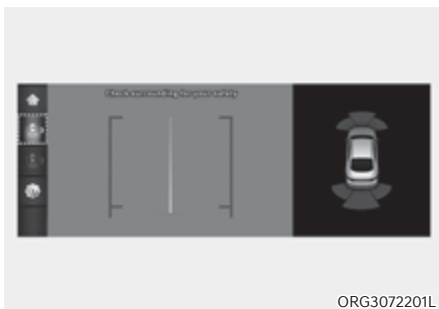

Wenn Sie das Symbol  berühren, wird das Fahrzeug mit Sicht von oben auf dem Bildschirm und die Entfernung zum Fahrzeug hinter Ihnen während des Parkvorgangs angezeigt.

## Fehlfunktion und Einschränkungen der Rückfahrüberwachung

### Fehlfunktion der Rückfahrüberwachung

Wenn der Rückfahrmonitor nicht normal funktioniert oder der Bildschirm flackert oder das Kamerabild nicht normal angezeigt wird, empfehlen wir, das Fahrzeug von einem Vertragshändler für Markenprodukte von Genesis prüfen zu lassen.

### Einschränkungen des Rückfahrmonitors

Wenn das Fahrzeug im Winter längere Zeit steht oder in einem Parkhaus geparkt wird, können die Abgase das Bild vorübergehend verwischen.



### WARNUNG

- Die breite Rückfahrkamera erfasst nicht den gesamten Bereich hinter dem Fahrzeug. Der Fahrer sollte den hinteren Bereich immer direkt mit dem Innen- und Außenspiegel kontrollieren, bevor er einparkt oder rückwärts fährt.
- Das auf dem Bildschirm angezeigte Bild kann von dem tatsächlichen Abstand zu dem Gegenstand abweichen. Prüfen Sie aus Sicherheitsgründen die Umgebung des Fahrzeugs direkt.
- Halten Sie das Objektiv der hinteren Weitwinkelkamera immer sauber. Wenn das Objektiv durch Fremdkörper verdeckt ist, können sich die Erkennungseigenschaften der Kamera verschlechtern, und der Rückfahrmonitor funktioniert möglicherweise nicht einwandfrei. Verwenden Sie jedoch keine chemischen Lösungsmittel wie stark alkalische Reinigungsmittel oder flüchtige organische Lösungsmittel (Benzin, Aceton usw.). Dies kann das Kameraobjektiv beschädigen.

## UMGEBUNGSÜBERWACHUNGS-MONITOR (SVM) (AUSSTATTUNGSABHÄNGIG)

Der Umgebungsüberwachungs-Monitor soll beim Einparken helfen, indem er dem Fahrer den Bereich um das Fahrzeug herum anzeigt.

### Erkennungssensor

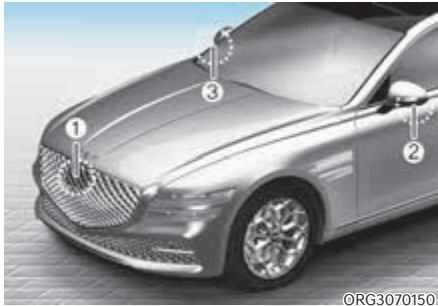

- [1]: Weitwinkel-Frontkamera
- [2],[3]: Weitwinkel-Seitenkamera  
(unter dem Außenrückspiegel),
- [4]: Weitwinkel-Rückfahrkamera

Die genaue Position der Sensoren ist im Bild oben zu sehen.

## Einstellungen des Umgebungsüberwachungs- Monitors

### Kameraeinstellungen



Sie können die „Anzeigeinhalte“ oder „Anzeigeeinstellungen“ für den Umgebungsüberwachungs-Monitor ändern, indem Sie das Setup-Symbol (⚙️) auf dem Bildschirm drücken, wenn der Umgebungsüberwachungs-Monitor aktiv ist, oder im Einstellungs-menü die Option „Fahrerassistenz → Sicherheit Parken → Kameraeinstellungen“ wählen, wenn das Fahrzeug läuft.

- Wenn „Inhalte anzeigen“ ausgewählt ist, können Sie einstellen, ob Sie „Einparkhilfslinien für die Draufsicht (Parkführung Draufsicht)“ verwenden möchten.

### Parkführung Draufsicht

■ Frontansicht von oben



ORG3EV071146AU

■ Rückansicht von oben

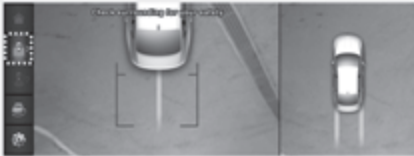

ORG3EV071147AU

- Wenn „Parkführung Draufsicht“ ausgewählt ist, wird die Parkführung auf der rechten Seite des Umgebungsüberwachungs-Monitors angezeigt.
- Sie können die Frontansicht von oben oder die Rückansicht von oben ansehen, wenn Sie die Parkführung Draufsicht verwenden.
- Die 'Parkführung in Draufsicht' kann mit der Einparkhilfe für die Vorder oder Heckseite verbunden werden.
- Die horizontalen Leitlinien der Einparkhilfe in der Draufsicht zeigen die Abstände 0,3 m (0,98 Fuß) und 2 m (6,56 Fuß) vom Fahrzeug entfernt.

### Parkführung Rückansicht



ORG3EV071148AU

- Wenn „Parkführung Rückansicht“ ausgewählt ist, wird die Parkführung in der rechten Ansicht angezeigt.
- Die horizontalen Leitlinien der Einparkhilfe in der Rückansicht zeigen die Abstände von 0,5 m (1,64 Fuß), 1 m (3,28 Fuß) und 2,3 m (7,54 Fuß) vom Fahrzeug.



## Parksensorwarnung



ORG3EV071149AU

Wenn die Einparkhilfe ausgewählt ist, wird die Einparkhilfe rechts auf dem Bildschirm des Umgebungsüberwachungs-Monitors angezeigt.

- Das Bild wird nur angezeigt, wenn die Einparkhilfe den Fahrer warnt.

## Umgebungsüberwachung Automatisch Ein

Wählen Sie bei laufendem Fahrzeug „Fahrerassistenz → Parksicherheit → Umgebungsüberwachung Auto Ein“ im Einstellungs Menü, um die Funktion zu verwenden.

## Warnmethoden



ORG3072402L



ORG3072403L

Gehen Sie bei eingeschaltetem Fahrzeug in den Einstellungen des Infotainment Systems zu Einstellungen → Fahrzeug → Fahrerassistenz → Warnmethoden, um die folgenden Optionen auszuwählen:

- Parksicherheit priorisiert: Ihr Fahrzeug senkt alle anderen Lautstärken, wenn die Rückfahrkamera in Betrieb ist.

## Betrieb des Umgebungsüberwachungs-Monitors

### Bedientaste



- Drücken Sie die Taste Parken/Ansicht (1), um die Umgebungsüberwachung einzuschalten.  
Drücken Sie die Taste erneut, um die Funktion auszuschalten.
- Andere Ansichtsmodi können durch Berühren der Ansichtssymbole (2) auf dem Bildschirm der Umgebungsüberwachung ausgewählt werden.
- Wenn eine der Tasten des Infotainmentsystems (3) gedrückt wird, ohne dass der Gang in R (Rückwärtsgang) steht.

## Frontansicht

### Betriebsbedingungen

- Wenn der Gang von R (Rückwärtsgang) in N (Neutral) oder D (Vorwärtsgang) geschaltet wird, wird der zuletzt eingestellte Modus der Vorderansicht gewählt.
- Die Frontansicht ist aktiv, wenn die folgenden Bedingungen erfüllt sind:
  - Während der Bildschirm des Infotainmentsystems angezeigt wird, drücken Sie kurz die Taste Parken/Ansicht (1), wenn die Fahrstufe (D) oder die Neutralstellung (N) eingelegt ist und die Fahrgeschwindigkeit unter 15 km/h (9 mph) liegt.
- Umgebungsüberwachungssystem Automatik Ein wird aktiviert, wenn die folgenden Bedingungen erfüllt sind:
  - Wenn „Driver Assistance → Parking Safety → Surround View Monitor Auto On“ („Fahrerassistenz → Parksicherheit → Umgebungsüberwachung Auto Ein“) im Einstellungsmenü ausgewählt ist, wird der Bildschirm der Einparkhilfe vorn angezeigt und die Einparkhilfe warnt den Fahrer, wenn der Schalthebel in Stellung D (Fahrstufe) steht.

### Ausschalt-Bedingungen

- Drücken Sie die Taste Parken/Ansicht (1) erneut. Das Bild wird ausgeschaltet.
- Bei Fahrzeuggeschwindigkeiten über 15 km/h (9 mph) und in der Fahrstufe (D) schaltet sich das Umgebungsüberwachungssystem aus und der Bildschirm wechselt wieder zum vorherigen Infotainmentsystem-Bildschirm. Auch wenn Sie wieder mit einer Geschwindigkeit unter 15 km/h (9 mph) fahren, schaltet sich das Umgebungsüberwachungssystem nicht ein.
- Drücken Sie eine der Tasten des Infotainmentsystems (3), die Anzeige wechselt zum Bildschirm des Infotainmentsystems.
- Schalten Sie in die Stellung P (Parken), das Bild wird ausgeschaltet.

### Rückansicht

Die Rückansicht wird auf dem Bildschirm angezeigt, wenn sich der Gang in P (Parkstufe) befindet, um das Einparken zu erleichtern. Die Rückansicht hat eine Draufsicht/Rückansicht/Seitenansicht/3D-Ansicht.

### Betriebsbedingungen

- Schalten Sie in den Rückwärtsgang (R), das Bild wird auf dem Bildschirm angezeigt.
- Drücken Sie die Taste Parken/Ansicht (1), während die Stellung P (Parken) eingelegt ist, das Bild wird auf dem Bildschirm angezeigt.

### Ausschalt-Bedingungen

- Das Bild kann nicht ausgeschaltet werden, wenn R (Rückwärtsgang) eingelegt ist.
- Schalten Sie von R (Rückwärtsgang) zu P (Parken), das Bild wird ausgeschaltet.
- Drücken Sie die Taste Parken/Ansicht (1) erneut, während die Stellung P (Parken) eingelegt ist und das Bild auf dem Bildschirm angezeigt wird.

### Sicht nach hinten während der Fahrt

Der Fahrer kann während der Fahrt die Rückansicht auf dem Bildschirm kontrollieren, sie soll das Rückwärtsfahren unterstützen.

### Betriebsbedingungen

- Das Fahrzeug ist eingeschaltet.
- Drücken Sie die Taste Parken/Ansicht (1), wenn die Fahrgeschwindigkeit über 15 km/h (9 mph) liegt; die Rückansicht wird auf dem Bildschirm angezeigt.
- Berühren Sie das Symbol  auf dem Bildschirm des Umgebungsüberwachungssystems, wenn die Fahrgeschwindigkeit unter 15 km/h (9 mph) liegt; die Ansicht nach hinten wird auf dem Bildschirm angezeigt.

### Ausschalt-Bedingungen

- Drücken Sie die Taste Parken/Ansicht (1) erneut; der Bildschirm wechselt wieder zum vorherigen Infotainmentsystem-Bildschirm.
- Wählen Sie andere Ansichtsmodi auf dem Bildschirm des Umgebungsüberwachungssystems, wenn die Fahrgeschwindigkeit unter 15 km/h (9 mph) liegt; die Rückansicht wird ausgeschaltet.
- Drücken Sie eine der Tasten des Infotainmentsystems (3), die Anzeige wechselt zum Bildschirm des Infotainmentsystems.
- Schalten Sie den Gang auf P (Parken); die Rückansicht wird während der Fahrt ausgeschaltet.

### **3D-Ansicht**

Die 3D-Ansicht zeigt das Bild rund um das Fahrzeug aus verschiedenen Winkeln.

Sie können die Winkel durch Antippen des Bildschirms ändern. Drücken Sie die Taste 3D-Ansicht erneut, um zum ursprünglichen Winkel zurückzukehren.

Die 3D-Ansicht schaltet sich unter den folgenden Bedingungen ein, wenn die 3D-Ansicht unter den Ansichtstasten (2) ausgewählt wurde:

- Der Gang befindet sich auf P (Parken), N (Neutral) oder D (Fahren), wenn die Fahrzeuggeschwindigkeit unter 10 km/h (6 mph) liegt.
- Der Umgebungsüberwachungsmonitor wird ausgeschaltet, wenn R (Rückwärtsgang) eingelegt wird.

Wenn sich der Gang in P (Parken), N (Neutral) oder D (Fahren) befindet, wird die 3D-Ansicht unter den folgenden Bedingungen ausgeschaltet:

- Der Schalthebel wird in die Position P (Parkstufe) gebracht.
- Die Taste Parken/Sicht (1) wird gedrückt.
- Die Taste des Infotainmentsystems (3) wird gedrückt.
- Die Taste Startseite (2) wird gedrückt.
- Die Geschwindigkeit des Fahrzeugs liegt über 10 km/h (6 mph).



### **Informationen**

**Die 3D-Ansicht zeigt keine Leitlinien an.**

### **Fehlfunktion und Einschränkungen des Umgebungsüberwachungs-Monitors**

#### ***Fehlfunktion der Umgebungsüberwachung***

Wenn der Umgebungsüberwachungs-Monitor nicht richtig funktioniert, der Bildschirm flimmert oder das Kamerabild nicht normal angezeigt wird, sollten Sie das System von einem Vertragshändler für Markenprodukte von Genesis prüfen lassen.

#### ***Einschränkungen der Umgebungsüberwachung***

- Wenn das Fahrzeug im Winter längere Zeit steht oder in einem Parkhaus geparkt wird, können die Abgase das Bild vorübergehend verwischen.
- Unter den folgenden Umständen kann der Bildschirm verzerrt angezeigt werden, und oben links auf dem Bildschirm erscheint ein Symbol:
  - Wenn die Kofferraumklappe geöffnet ist.
  - Die Fahrer- oder Beifahrertür ist geöffnet.
  - Der Außenspiegel ist eingeklappt.



## WARNUNG

- Schauen Sie sich **IMMER** um, um Gegenstände oder Hindernisse zu erkennen, bevor Sie das Fahrzeug bewegen. Was Sie auf dem Bildschirm sehen, kann von der tatsächlichen Position des Fahrzeugs abweichen.
- Das auf dem Bildschirm angezeigte Bild kann von dem tatsächlichen Abstand zu dem Gegenstand abweichen. Prüfen Sie aus Sicherheitsgründen die Umgebung des Fahrzeugs direkt.
- Die Umgebungsüberwachung ist für eine ebene Fläche ausgelegt. Daher sieht das Bild auf dem Bildschirm unnatürlich aus, wenn der Umgebungsüberwachungs-Monitor auf Straßen mit unterschiedlichen Höhen (wie Bordsteinkanten und Rüttelschwellen) verwendet wird.
- Halten Sie das Kameraobjektiv immer sauber. Wenn das Objektiv durch Fremdkörper verdeckt ist, können sich die Erkennungseigenschaften der Kamera verschlechtern, und der Umgebungsüberwachungs-Monitor funktioniert möglicherweise nicht einwandfrei. Verwenden Sie jedoch keine chemischen Lösungsmittel wie stark alkalische Reinigungsmittel oder flüchtige organische Lösungsmittel (Benzin, Aceton usw.). Dies kann das Kameraobjektiv beschädigen.



## Informationen

- Wenn die Rückansicht während der Fahrt eingeschaltet ist, bleibt sie unabhängig von der Fahrzeuggeschwindigkeit während der Fahrt eingeschaltet.
- Wenn die Rückansicht beim Zurücksetzen eingeschaltet ist, wechselt der Bildschirm in die Rückansicht.

## QUERVERKEHR-ERKENNUNGSSYSTEM (RCCW) (AUSSTATTUNGSABHÄNGIG)

Das hintere Querverkehr-Erkennungssystem soll Fahrzeuge erkennen, die sich beim Zurücksetzen des Fahrzeugs von der linken und rechten Seite nähern, und den Fahrer mit einer Warnmeldung und einem Warnton auf eine drohende Kollision hinweisen.

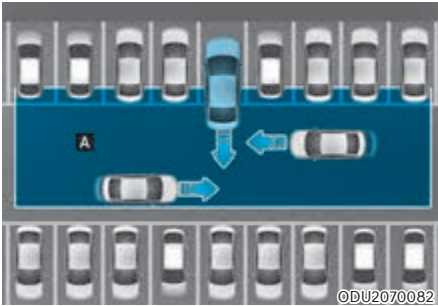

[A]: Betriebsbereich des hinteren Querverkehr-Kollisionsvermeidungsassistenten



### VORSICHT

Der Warnzeitpunkt kann je nach der Geschwindigkeit des sich nähernden Fahrzeugs variieren.

### Erkennungssensor



[1]: Eckradar hinten

Die genaue Position des Detektors ist im Bild oben zu sehen.



### VORSICHT

Weitere Einzelheiten zu den Vorsichtsmaßnahmen des Eckradars hinten finden Sie im Abschnitt „Totwinkelkollisions-Vermeidungswarnung (BCW)“ in Kapitel 7.

## Einstellungen des hinteren Querverkehr-Erkennungssystems

### Einstellen der Funktionen

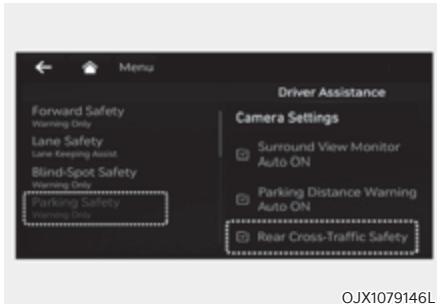

OJX1079146L

#### Sicherheit bei Querverkehr hinten

Wählen Sie bei laufendem Motor im Einstellungsmenü „Fahrerassistenz → Parksicherheit → Querverkehr-Sicherheit hinten“, um die rückwärtige Querverkehr-Erkennung einzuschalten bzw. das System zu deaktivieren.



#### WARNUNG

Wenn der Motor neu gestartet wird, wird die rückwärtige Querverkehr-Erkennung immer eingeschaltet. Wenn jedoch nach dem Neustart des Motors „Aus“ gewählt wird, sollte der Fahrer stets die Umgebung im Auge behalten und vorsichtig fahren.

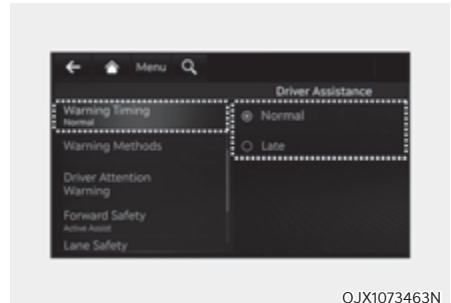

OJX1073463N

#### Warnzeitpunkt

Wählen Sie bei laufendem Motor im Einstellungsmenü die Option „Fahrerassistenz → Warnungszeitpunkt“, um die Warnungsaktivierungszeit für die rückwärtige Querverkehr-Erkennung zu ändern.

Bei der Auslieferung des Fahrzeugs wird der Warnzeitpunkt auf „Normal“ gesetzt. Wenn Sie die Warnzeit ändern, kann sich auch die Warnzeit anderer Fahrerassistenzsysteme ändern.

■ Typ A



ORG3072404L

■ Typ B



ORG3072405L

**Warnmethoden**

Gehen Sie bei eingeschaltetem Fahrzeug in den Einstellungen des Infotainment Systems zu Einstellungen → Fahrzeug → Fahrerassistenz → Warnmethoden, um die folgenden Optionen auszuwählen:

- Warnlautstärke: Die Warnlautstärke kann eingestellt werden.
- Haptische Warnung: Die Lenkradvibration kann eingestellt (Typ A) oder angepasst (Typ B) werden.

**i Informationen**

- Wenn Sie die Warnmethode ändern, kann sich auch die Warnmethode anderer Fahrerassistenzsysteme ändern.
- Wenn das Fahrzeug neu gestartet wird, werden für den Warnmethode die letzten Einstellungen übernommen.
- Abhängig von der Funktion Ihres Fahrzeugs gibt es möglicherweise kein Einstellungs Menü.
- Auch wenn für die Warnlautstärke „0“ ausgewählt ist, wird die Warnlautstärke nicht ausgeschaltet, sondern die Warnlautstärke wird als „1“ ausgegeben.
- Wenn die haptische Warnung auf „0“ oder abgewählt ist, während die Warnlautstärke auf „0“ eingestellt ist, wird die Warnlautstärke aktiviert und auf „2“ eingestellt.
- Wenn die Warnlautstärke auf „0“ und die haptische Warnung auf „0“ eingestellt ist oder abgewählt ist, wird die Lenkradvibration aktiviert und auf „2“ eingestellt.

**! VORSICHT**

- Die Einstellung des Zeitpunkts gilt für alle Funktionen der Querverkehrswarnung hinten.
- Selbst wenn für die Warnzeit „Standard“ ausgewählt ist, wird die erste Warnaktivierung möglicherweise als zu spät empfunden, wenn sich Fahrzeuge von links und rechts mit hoher Geschwindigkeit nähern.
- Wählen Sie „Spät“ für die Warnung bei geringem Verkehr und niedriger Fahrgeschwindigkeit.



## Betrieb der rückwärtigen Querverkehr-Erkennung

### Warnung und Kontrolle

Die rückwärtige Querverkehr-Erkennung warnt den Fahrer vor einer drohenden Kollision.



OPDEN060039



ORG3070066

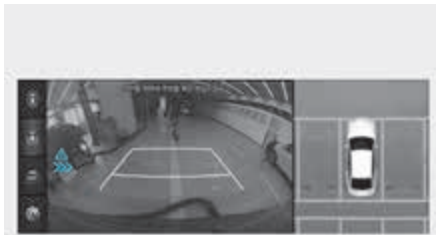

ORG3070127

### Kollisionswarnung

- Um den Fahrer vor einem Fahrzeug zu warnen, das sich von der hinteren linken/rechten Seite Ihres Fahrzeugs nähert, blinkt der Außenspiegel, und eine Warnung erscheint auf dem Kombiinstrument. Gleichzeitig wird ein akustisches Warnsignal ausgegeben. Wenn der Rückfahrmonitor aktiviert ist, erscheint zusätzlich eine Warnung auf dem Bildschirm des Infotainmentsystems.

- Der hintere Querverkehr-Warnung funktioniert, wenn die folgenden Bedingungen alle erfüllt sind:
  - Der Schalthebel wird in Position R (Rückwärtsgang) gebracht.
  - Die Fahrzeuggeschwindigkeit liegt unter 8 km/h (5 mph).
  - Das herannahende Fahrzeug befindet sich maximal 25 m (82 ft.) von der linken und rechten Seite Ihres Fahrzeugs entfernt.
  - Die Geschwindigkeit des Fahrzeugs, das sich von links und rechts nähert, liegt über 5 km/h (3 mph).

### **i** Informationen

Wenn die Betriebsbedingungen erfüllt sind, wird eine Warnung ausgegeben, wenn sich das Fahrzeug von der linken oder rechten Seite nähert, selbst wenn Ihre Fahrzeuggeschwindigkeit 0 km/h (0 mph) beträgt.

### **!** WARNUNG

Beachten Sie die folgenden Vorsichtsmaßnahmen für die rückwärtige Querverkehr-Erkennung:

- Ändern Sie zu Ihrer Sicherheit die Einstellungen, nachdem Sie das Fahrzeug an einem sicheren Ort geparkt haben.
- Wenn die Warnmeldung eines anderen Systems angezeigt oder ein anderer Warnton erzeugt wird, wird die Warnmeldung der hinteren Querverkehr-Warnung möglicherweise nicht angezeigt und kein Warnton erzeugt.
- Sie hören möglicherweise den Warnton der rückwärtigen Querverkehr-Erkennung nicht, wenn die Umgebung laut ist.
- Die rückwärtige Querverkehr-Erkennung kann den Fahrer je nach Fahrbahn und Fahrbedingungen verspätet oder gar nicht warnen.

- **Der Fahrer trägt weiterhin die Verantwortung für die Führung des Fahrzeugs. Verlassen Sie sich nicht allein auf die rückwärtige Querverkehr-Erkennung. Halten Sie stattdessen einen Sicherheitsabstand ein und treten Sie gegebenenfalls das Bremspedal, um die Fahrgeschwindigkeit zu verringern oder das Fahrzeug zu stoppen.**

### Fehlfunktion und Einschränkungen der rückwärtigen Querverkehr-Erkennung

#### **Fehlfunktion der rückwärtigen Querverkehr-Erkennung**

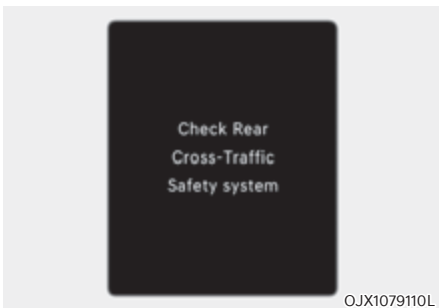

Wenn das hintere Querverkehr-Kollisionssystem nicht richtig funktioniert, erscheint die Warnmeldung „Check Rear Cross-Traffic Safety system“ (rückwärtiges Querverkehr-Erkennungssystem prüfen) auf dem Kombiinstrument, und die Funktion schaltet sich automatisch aus oder wird in seiner Funktionalität eingeschränkt. Wir empfehlen Ihnen, das Fahrzeug von einem Vertragshändler für Markenprodukte von Genesis prüfen zu lassen.

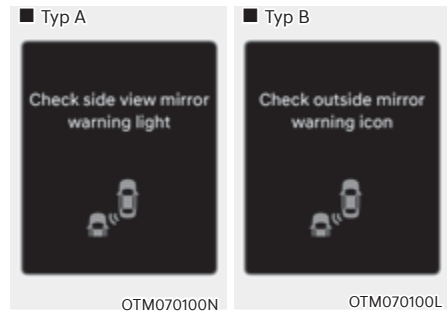

Wenn die Warnleuchte des Außenspiegels nicht richtig funktioniert, erscheint die Warnmeldung „Check side view mirror warning light“ (oder „Check outside mirror warning icon“) (Außenspiegel-Warnsymbol prüfen) auf dem Kombiinstrument. Wir empfehlen Ihnen, das Fahrzeug von einem Vertragshändler für Markenprodukte von Genesis prüfen zu lassen.

## Rückwärtige Querverkehr-Erkennung deaktiviert

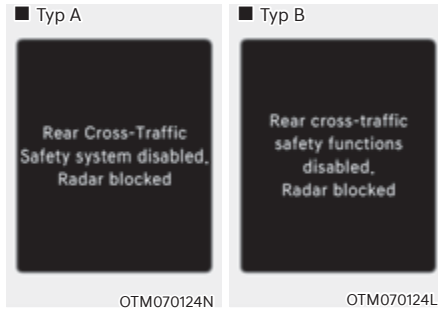

Wenn das hintere Eckradar oder der Sensor am hinteren Stoßfänger durch Fremdkörper wie Schnee oder Regen verdeckt oder ein Anhänger oder Träger installiert ist, können sich die Erkennungseigenschaften verschlechtern, so dass die Funktion der rückwärtigen Querverkehr-Erkennung vorübergehend eingeschränkt oder deaktiviert wird.

In diesem Fall wird die Warnmeldung „Querverkehr-Sicherheitssystem hinten deaktiviert. Radar blocked“ (oder „Rear cross-traffic safety functions disabled. Radar blocked“) (Sicherheitsfunktionen für rückwärtige Querverkehrerkennung deaktiviert. Radar blockiert) auf dem Kombiinstrument angezeigt.

Die rückwärtige Querverkehr-Erkennung funktioniert wieder normal, nachdem solche Fremdkörper, oder der Anhänger usw. entfernt wurden.

Wenn die rückwärtige Querverkehr-Erkennung nach dem Entfernen nicht normal funktioniert, empfehlen wir, das Fahrzeug von einem Vertragshändler für Markenprodukte von Genesis prüfen zu lassen.



## WARNUNG

- Auch wenn keine Warnmeldung auf dem Kombiinstrument erscheint, funktioniert die rückwärtige Querverkehr-Erkennung möglicherweise nicht richtig.
- Die rückwärtige Querverkehr-Erkennung funktioniert in bestimmten Bereichen nicht einwandfrei (Beispiel: in offenem Gelände), wo nach dem Einschalten des Motors keine Objekte erkannt wurden.



## VORSICHT

Schalten Sie die rückwärtige Querverkehr-Erkennung aus, um einen Anhänger, Träger usw. anzubringen, oder entfernen Sie den Anhänger, Träger usw., um die rückwärtige Querverkehr-Erkennung zu verwenden.

### Beschränkungen der rückwärtigen Querverkehr-Kollisionswarnung

Unter folgenden Umständen funktioniert die rückwärtige Querverkehr-Erkennung möglicherweise nicht normal, oder sie wird unerwartet aktiviert:

- Abfahrt von Stellen, wo Bäume oder Gras über die Straße wuchern.
- Abfahrt bei nasser Straße
- Zu hohe oder zu niedrige Geschwindigkeit des herannahenden Fahrzeugs



## VORSICHT

Weitere Einzelheiten zu den Einschränkungen des hinteren Eckradars finden Sie im Abschnitt „Totwinkel-Erkennungssystem (BCW)“ in Kapitel 7.

**⚠️ WARNUNG**

- Fahrten in der Nähe eines Fahrzeugs oder einer Konstruktion

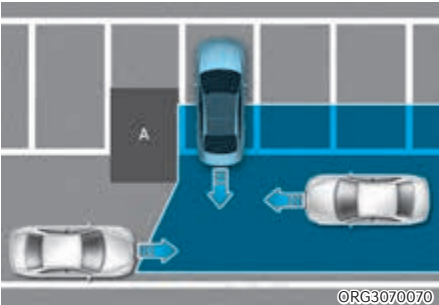

[A]: Bauten

Die rückwärtige Querverkehr-Erkennung kann beim Fahren in der Nähe eines Fahrzeugs oder einer Konstruktion in ihrer Funktionalität eingeschränkt sein und sich von links oder rechts nähernde Fahrzeuge möglicherweise nicht erkennen. In diesem Fall warnt die Funktion den Fahrer unter Umständen nicht, wenn dies erforderlich ist.

Prüfen Sie beim Zurücksetzen immer Ihre Umgebung.

- Wenn sich das Fahrzeug in einer komplexen Parkumgebung befindet

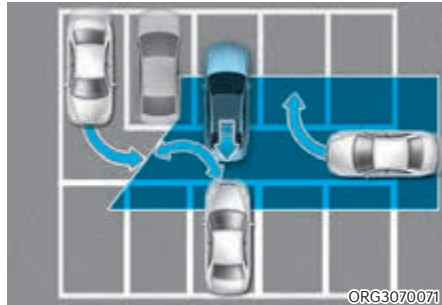

Die rückwärtige Querverkehr-Erkennung kann Fahrzeuge erkennen, die neben Ihrem Fahrzeug einparken oder ausparken (Beispiel: ein Fahrzeug, das neben Ihrem Fahrzeug ausparkt, hinter Ihnen ein- oder ausparkt, ein Fahrzeug, das sich beim Wenden Ihrem Fahrzeug nähert usw.). In diesem Fall kann die Funktion den Fahrer warnen, obwohl keine Gefahr besteht.

Prüfen Sie beim Zurücksetzen immer Ihre Umgebung.

- Wenn das Fahrzeug schräg geparkt ist

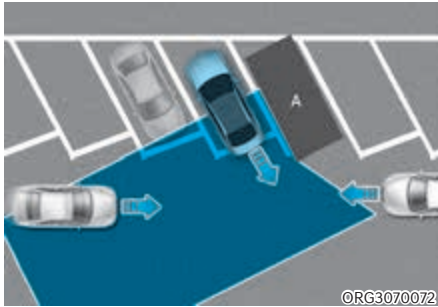

[A]: Fahrzeuge

Die rückwärtige Querverkehr-Erkennung kann beim diagonalen Rückwärtsfahren in seiner Funktionalität eingeschränkt sein und sich von links oder rechts nähernde Fahrzeuge möglicherweise nicht erkennen. In diesem Fall warnt die Funktion den Fahrer unter Umständen nicht, wenn dies erforderlich ist.

Prüfen Sie beim Zurücksetzen immer Ihre Umgebung.

- Wenn sich das Fahrzeug auf/in der Nähe einer Steigung befindet

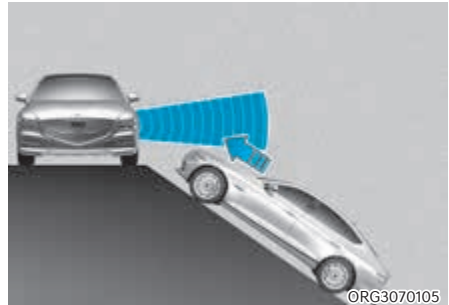

Die rückwärtige Querverkehr-Erkennung kann in seiner Funktionalität eingeschränkt sein, wenn sich das Fahrzeug auf oder an einer Steigung oder einem Gefälle befindet, und erkennt dann das sich von links oder rechts nähernde Fahrzeug möglicherweise nicht. In diesem Fall warnt die Funktion den Fahrer unter Umständen nicht, wenn dies erforderlich ist.

Prüfen Sie beim Zurücksetzen immer Ihre Umgebung.

- Einparken in der Nähe von Bauten

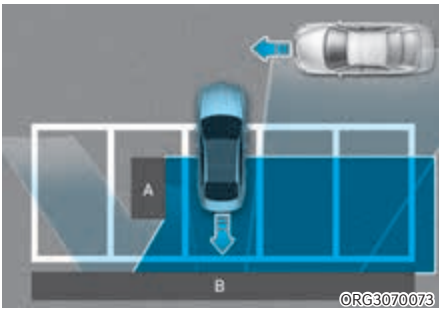

[A]: Konstruktion, [B]: Mauer

Das hintere Querverkehr-Erkennungssystem kann vorbeifahrende Fahrzeuge erkennen, wenn Sie rückwärts in eine Parklücke mit einer Wand oder Konstruktion im Heck- oder Seitenbereich einparken. In diesem Fall kann die Funktion den Fahrer warnen, obwohl keine Gefahr besteht.

Prüfen Sie beim Zurücksetzen immer Ihre Umgebung.

- Wenn das Fahrzeug rückwärts eingeparkt wird

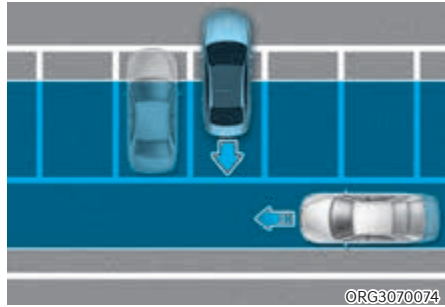

Das hintere Querverkehr-Erkennungssystem kann vorbeifahrende Fahrzeuge erkennen, wenn Sie rückwärts in eine Parklücke einparken. In diesem Fall kann die Funktion den Fahrer warnen, obwohl keine Gefahr besteht.

Prüfen Sie beim Zurücksetzen immer Ihre Umgebung.

### **WARNUNG**

- Wenn Sie einen Anhänger ziehen oder ein anderes Fahrzeug abschleppen, wird empfohlen, die rückwärtige Querverkehr-Erkennung aus Sicherheitsgründen auszuschalten.
- Die rückwärtige Querverkehr-Erkennung funktioniert möglicherweise nicht normal, wenn sie durch starke elektromagnetische Wellen gestört wird.
- Die rückwärtige Querverkehr-Erkennung wird möglicherweise erst 3 Sekunden nach dem Start des Fahrzeugs oder der Initialisierung der hinteren Eckradargeräte in Betrieb genommen.

## RÜCKWÄRTIGES QUERVERKEHR-ERKENNUNGSSYSTEM (RCCA) (AUSSTATTUNGSABHÄNGIG)

Das hintere Querverkehr-Erkennungssystem soll Fahrzeuge erkennen, die sich beim Zurücksetzen des Fahrzeugs von der linken und rechten Seite nähern, und den Fahrer mit einer Warnmeldung und einem Warnton auf eine drohende Kollision hinweisen. Auch die Bremsung wird unterstützt, um eine Kollision zu verhindern.

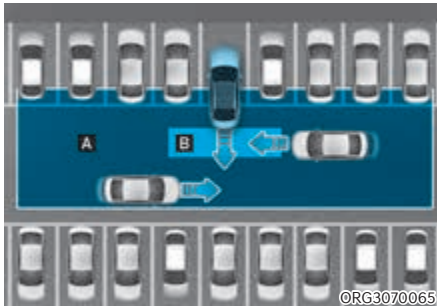

- [A]: Betriebsbereich des hinteren Querverkehr-Kollisionsvermeidungsassistenten,  
[B]: Betriebsbereich des hinteren Querverkehr-Kollisionsvermeidungsassistenten



### VORSICHT

Der Warnzeitpunkt kann je nach der Geschwindigkeit des sich nähernden Fahrzeugs variieren.

### Erkennungssensor



[1]: Eckradar hinten

Die genaue Position der Sensoren ist im Bild oben zu sehen.

### **i** Informationen

Weitere Einzelheiten zu den Vorsichtsmaßnahmen des Eckradars hinten finden Sie im Abschnitt „Totwinkelkollisionsvermeidungsassistent (BCA)“ in diesem Kapitel.

## Einstellungen des hinteren Querverkehrs-Kollisionsvermeidungsassistenten

### Einstellen der Funktionen

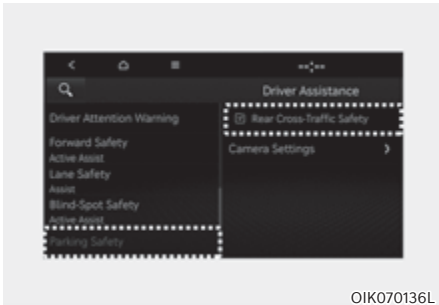

#### Sicherheit bei Querverkehr hinten

Wählen Sie bei laufendem Fahrzeug im Einstellungsmenü „Fahrerassistenz → Sicherheit Parken → Sicherheit Querverkehr hinten“, um den hinteren Querverkehrs-Kollisionsvermeidungsassistenten einzuschalten bzw. das System zu deaktivieren.



### WARNUNG

Wenn das Fahrzeug neu gestartet wird, wird der hintere Querverkehrs-Kollisionsvermeidungsassistent immer eingeschaltet. Wenn jedoch nach dem Neustart des Fahrzeugs „Aus“ gewählt wird, sollten Sie stets die Umgebung im Auge behalten und vorsichtig fahren.



#### Warnzeitpunkt

Wählen Sie bei laufendem Fahrzeug im Einstellungsmenü die Option „Fahrerassistenz → Warnungszeitpunkt“, um die Warnungsaktivierungszeit für den hinteren Querverkehrs-Kollisionsvermeidungsassistenten zu ändern.

Bei der Auslieferung des Fahrzeugs wird der Warnzeitpunkt auf „Normal“ gesetzt. Wenn Sie die Warnzeit ändern, kann sich auch die Warnzeit anderer Fahrerassistenzsysteme ändern.



## ■ Typ A



ORG3072404L

## ■ Typ B



ORG3072405L

### Warnmethoden

Gehen Sie bei eingeschaltetem Fahrzeug in den Einstellungen des Infotainment Systems zu Einstellungen → Fahrzeug → Fahrerassistenz → Warnmethoden, um die folgenden Optionen auszuwählen:

- Warnlautstärke: Die Warnlautstärke kann eingestellt werden.
- Haptische Warnung: Die Lenkradvibration kann eingestellt (Typ A) oder angepasst (Typ B) werden.

### **i** Informationen

- Wenn Sie die Warnmethode ändern, kann sich auch die Warnmethode anderer Fahrerassistenzsysteme ändern.
- Wenn das Fahrzeug neu gestartet wird, werden für den Warnmethode die letzten Einstellungen übernommen.
- Abhängig von der Funktion Ihres Fahrzeugs gibt es möglicherweise kein Einstellungs Menü.
- Auch wenn für die Warnlautstärke „0“ ausgewählt ist, wird die Warnlautstärke nicht ausgeschaltet, sondern die Warnlautstärke wird als „1“ ausgegeben.
- Wenn die haptische Warnung auf „0“ oder abgewählt ist, während die Warnlautstärke auf „0“ eingestellt ist, wird die Warnlautstärke aktiviert und auf „2“ eingestellt.
- Wenn die Warnlautstärke auf „0“ und die haptische Warnung auf „0“ eingestellt ist oder abgewählt ist, wird die Lenkradvibration aktiviert und auf „2“ eingestellt.

### **!** VORSICHT

- Die Einstellung des Zeitpunkts gilt für alle Funktionen des Querverkehrserkennungssystem hinten.
- Selbst wenn für die Warnzeit „Standard“ ausgewählt ist, wird die erste Warnaktivierung möglicherweise als zu spät empfunden, wenn sich Fahrzeuge von links und rechts mit hoher Geschwindigkeit nähern.
- Wählen Sie „Spät“ für die Warnung bei geringem Verkehr und niedriger Fahrgeschwindigkeit.

## Betrieb des hinteren Querverkehrs-Kollisionsvermeidungsassistenten

### Warnung und Kontrolle

Der Querverkehrs-Kollisionsvermeidungsassistent hinten warnt und steuert das Fahrzeug je nach Kollisionsrisiko: „Kollisionswarnung“, „Notbremsung“ und „Fahrzeug anhalten und Bremskontrolle beenden“.

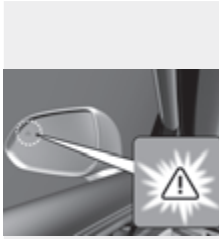

OPDEN060039



ORG3070066



ORG3070127N

### Kollisionswarnung

- Um den Fahrer vor einem sich von der hinteren linken/rechten Seite seines Fahrzeugs nähernden Fahrzeug zu warnen, blinkt die Warnleuchte am Außenspiegel, und eine Warnung erscheint auf dem Kombiinstrument. Gleichzeitig ertönt ein Warnton, und das Lenkrad vibriert. Wenn der Rückfahrmonitor aktiviert ist, erscheint zusätzlich eine Warnung auf dem Bildschirm des Infotainmentsystems.

- Der hintere Querverkehrs-Kollisionsvermeidungsassistent funktioniert, wenn die folgenden Bedingungen alle erfüllt sind:
  - Der Schalthebel wird in Position R (Rückwärtsgang) gebracht.
  - Die Fahrzeuggeschwindigkeit liegt unter 8 km/h (5 mph).
  - Das herannahende Fahrzeug befindet sich maximal 25 m (82 ft.) von der linken und rechten Seite Ihres Fahrzeugs entfernt.
  - Die Geschwindigkeit des Fahrzeugs, das sich von links und rechts nähert, liegt über 5 km/h (3 mph).

### **i** Informationen

- **Wenn die Betriebsbedingungen erfüllt sind, wird eine Warnung ausgegeben, wenn sich das Fahrzeug von der linken oder rechten Seite nähert, selbst wenn Ihre Fahrzeuggeschwindigkeit 0 km/h (0 mph) beträgt.**
- **Die Bilder und Farben im Kombiinstrument können sich je nach Typ oder ausgewähltem Thema des Kombiinstrumentes unterscheiden.**

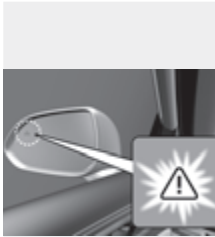

OPDEN060039



ORG3EV071056L



ORG3070127N

### Notfallbremsung

- Um den Fahrer vor einem Fahrzeug zu warnen, das sich von der hinteren linken/ rechten Seite seines Fahrzeugs nähert, blinkt die Warnleuchte am Außenspiegel, und eine Warnmeldung erscheint auf dem Kombiinstrument. Gleichzeitig ertönt ein Warnton, und das Lenkrad vibriert. Wenn der Rückfahrmonitor aktiviert ist, erscheint zusätzlich eine Warnung auf dem Bildschirm des Infotainmentsystems.

- Der hintere Querverkehrs-Kollisionsvermeidungsassistent funktioniert, wenn die folgenden Bedingungen alle erfüllt sind:
  - Der Schalthebel wird in Position R (Rückwärtsgang) gebracht.
  - Die Fahrzeuggeschwindigkeit liegt unter 8 km/h (5 mph).
  - Das herannahende Fahrzeug befindet sich maximal 1,5 m (5 ft.) von der linken und rechten Seite Ihres Fahrzeugs entfernt.
  - Die Geschwindigkeit des Fahrzeugs, das sich von links und rechts nähert, liegt über 5 km/h (3 mph).
- Notbremsungen werden unterstützt, um Kollisionen mit sich von links und rechts nähernden Fahrzeugen zu verhindern.



### WARNUNG

**Die Bremssteuerung endet, wenn die Bedingungen des sich nähernden Fahrzeugs von der hinteren linken oder rechten Seite wie unten angegeben sind:**

- **Das sich nähernde Fahrzeug befindet sich außerhalb des Erkennungsbereichs.**
- **Das sich nähernde Fahrzeug fährt hinter Ihrem Fahrzeug vorbei.**
- **Das sich nähernde Fahrzeug fährt nicht auf Ihr Fahrzeug zu.**
- **Die Geschwindigkeit des sich nähernden Fahrzeugs sinkt.**
- **Der Fahrer tritt das Bremspedal mit ausreichender Kraft.**



### Fahrzeug anhalten und Bremssteuerung beenden

- Wenn das Fahrzeug aufgrund einer Notbremsung angehalten wurde, erscheint die Warnmeldung „Fahren Sie vorsichtig“ auf dem Kombiinstrument.
- Zur Sicherheit sollte der Fahrer sofort das Bremspedal betätigen und die Umgebung prüfen.
- Die Bremssteuerung wird beendet, sobald das Fahrzeug durch eine etwa 2 Sekunden lange Notbremsung abgebremst wurde.
- Bei einer Notbremsung bricht die Bremssteuerung des hinteren Querverkehrskollisionsvermeidungsassistenten automatisch ab, wenn der Fahrer das Bremspedal übermäßig stark betätigt.



### WARNUNG

Beachten Sie die folgenden Vorsichtsmaßnahmen für den hinteren Querverkehrskollisionsvermeidungsassistenten:

- Ändern Sie zu Ihrer Sicherheit die Einstellungen, nachdem Sie das Fahrzeug an einem sicheren Ort geparkt haben.
- Wenn die Warnmeldung eines anderen Systems angezeigt oder ein Warnton ausgegeben wird, wird die Warnmeldung des hinteren Querverkehrskollisionsvermeidungsassistenten möglicherweise nicht angezeigt und ggf. kein Warnton ausgegeben.
- Möglicherweise hören Sie den Warnton des hinteren Querverkehrskollisionsvermeidungsassistenten nicht, wenn die Umgebung laut ist.
- Der hintere Querverkehrskollisionsvermeidungsassistent funktioniert möglicherweise nicht, wenn der Fahrer das Bremspedal betätigt, um eine Kollision zu vermeiden.
- Während der Nutzung des hinteren Querverkehrskollisionsvermeidungsassistenten kann es vorkommen, dass das Fahrzeug plötzlich anhält und dabei Mitfahrer verletzt und lose Gegenstände verschoben werden. Lassen Sie den Sicherheitsgurt immer angelegt und sichern Sie lose Gegenstände.
- Selbst wenn ein Problem mit dem Querverkehr-Erkennungssystem hinten auftritt, funktioniert die Bremsanlage des Fahrzeugs normal.
- Bei aktiviertem hinterem Querverkehr-Erkennungssystem wird die Bremssteuerung durch die Funktion automatisch aufgehoben, wenn der Fahrer das Gaspedal übermäßig stark betätigt.
- Der hintere Querverkehrskollisionsvermeidungsassistent funktioniert nicht in allen Situationen und kann nicht alle Kollisionen vermeiden.

- Der hintere Querverkehrskollisionsvermeidungsassistent kann den Fahrer je nach Fahrbahn und Fahrbedingungen verspätet oder gar nicht warnen.
- Der Fahrer trägt weiterhin die Verantwortung für die Führung des Fahrzeugs. Verlassen Sie sich nicht allein auf den hinteren Querverkehrskollisionsvermeidungsassistenten. Halten Sie stattdessen einen Sicherheitsabstand ein und treten Sie gegebenenfalls das Bremspedal, um die Fahrgeschwindigkeit zu verringern oder das Fahrzeug zu stoppen.
- Testen Sie niemals absichtlich den hinteren Querverkehrskollisionsvermeidungsassistenten mit Personen, Tieren, Gegenständen usw. Dies könnte zu schweren Verletzungen oder zum Tod führen.



### VORSICHT

Die Bremssteuerung funktioniert je nach Status der ESC (elektronischen Stabilitätskontrolle) nicht richtig.

Es wird nur in folgenden Fällen eine Warnung ausgegeben:

- Die ESC-Warnleuchte (Elektronische Stabilitätskontrolle) leuchtet.
- Die ESC (Elektronische Stabilitätskontrolle) wird für eine andere Funktion benötigt.



### Informationen

Wenn der hintere Querverkehrskollisionsvermeidungsassistent Sie beim Bremsen unterstützt, muss der Fahrer sofort das Bremspedal treten und die Fahrzeugumgebung überprüfen.

- Die Bremssteuerung wird beendet, wenn der Fahrer das Bremspedal mit ausreichender Kraft betätigt.
- Nach Schalten in Position R (Rückwärtsgang) wird die Bremssteuerung einmalig für das linke und das rechte Fahrzeug aktiviert.

## Fehlfunktion und Einschränkungen des hinteren Querverkehrskollisionsvermeidungsassistenten

### Fehlfunktion des hinteren Querverkehrskollisionsvermeidungsassistenten

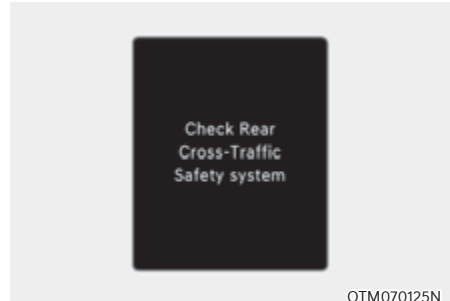

Wenn das hintere Querverkehrserkennungssystem nicht ordnungsgemäß funktioniert, wird die Warnmeldung „Check Rear Cross-Traffic Safety system(s)“ (Sicherheit Querverkehr hinten) mehrere Sekunden lang auf dem Kombiinstrument angezeigt, und die Hauptwarnleuchte (⚠) leuchtet auf dem Kombiinstrument auf. In diesem Fall empfehlen wir Ihnen, das Fahrzeug von einem Genesis-Vertragshändler prüfen zu lassen.

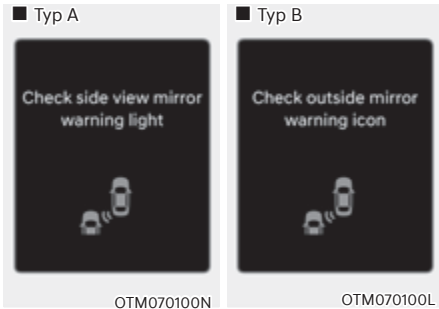

Wenn die Warnleuchte des Außenspiegels nicht richtig funktioniert, erscheint die Warnmeldung „Check side view mirror warning light“ (oder „Check outside mirror warning icon“) (Außenspiegel-Warnsymbol prüfen) mehrere Sekunden lang auf dem Kombiinstrument, und die Master-Warnleuchte (⚠) leuchtet auf dem Kombiinstrument auf. In diesem Fall empfehlen wir Ihnen, das Fahrzeug von einem Genesis-Vertragshändler prüfen zu lassen.

### Hinterer Querverkehrs-Kollisionsvermeidungsassistent deaktiviert

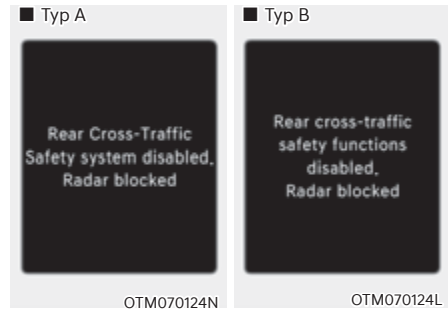

Wenn die hintere Stoßstange um das hintere Radar oder den hinteren Sensor mit Fremdkörpern wie Schnee oder Regen bedeckt oder ein Anhänger oder Träger installiert ist, können sich die Erkennungseigenschaften verschlechtern, so dass die Funktion des hinteren Querverkehrs-Kollisionsvermeidungsassistenten vorübergehend eingeschränkt oder deaktiviert wird.

Wenn dies passiert, erscheint "Rear Cross-Traffic Collision-Avoidance disabled. Radar blocked" (oder „Rear cross-traffic safety functions disabled. Radar blocked“) (Sicherheitsfunktionen für hinteren Querverkehr deaktiviert. Radar blockiert) auf dem Kombiinstrument angezeigt.

Das hintere Querverkehr-Erkennungssystem funktioniert wieder ordnungsgemäß, wenn solche Fremdkörper oder Anhänger usw. entfernt sind.

Wenn der hintere Querverkehrs-Kollisionsvermeidungsassistent nicht einwandfrei funktioniert, nachdem diese Fremdkörper entfernt wurden, sollten Sie das Fahrzeug von einem Vertragshändler für Markenprodukte von Genesis überprüfen lassen.



## WARNUNG

- Auch wenn keine Warnmeldung auf dem Kombiinstrument erscheint, funktioniert das Querverkehr-Erkennungssystem hinten möglicherweise nicht richtig.
- Der hintere Querverkehrs-Kollisionsvermeidungsassistent funktioniert in bestimmten Bereichen möglicherweise nicht einwandfrei (Beispiel: in offenem Gelände), wo nach dem Einschalten des Fahrzeugs keine Objekte erkannt wurden.



## VORSICHT

Schalten Sie den Querverkehrs-Kollisionsvermeidungsassistenten aus, um einen Anhänger, einen Gepäckträger oder ein anderes Anbaugerät anzubringen oder zu entfernen. Schalten Sie den Querverkehrs-Kollisionsvermeidungsassistenten anschließend wieder an.

### ***Einschränkungen des hinteren Querverkehrs-Kollisionsvermeidungsassistenten***

Der Kollisionsvermeidungsassistent hinten arbeitet unter den folgenden Umständen möglicherweise nicht richtig oder reagiert unerwartet:

- Abfahrt von Stellen, wo Bäume oder Gras über die Straße wuchern.
- Abfahrt bei nasser Straße
- Zu hohe oder zu niedrige Geschwindigkeit des herannahenden Fahrzeugs

Die Bremssteuerung funktioniert möglicherweise nicht, die Aufmerksamkeit des Fahrers ist unter folgenden Umständen erforderlich:

- Das Fahrzeug vibriert stark, weil es über eine unebene, holprige Straße oder einen Betonstreifen fährt
- Bei Fahrten auf rutschigem Untergrund aufgrund von Schnee, Wasserpfützen, Eis usw.
- Bei zu niedrigem Reifendruck oder beschädigtem Reifen
- Die Bremse ist getuned
- Die ferngesteuerte intelligente Einparkhilfe ist aktiv (ausstattungsabhängig).



## Informationen

Weitere Einzelheiten zu den Einschränkungen des Eckradars hinten finden Sie im Abschnitt „Totwinkelkollisionsvermeidungsassistent (BCA)“ in diesem Kapitel.



## WARNUNG

- Fahrten in der Nähe eines Fahrzeugs oder einer Konstruktion

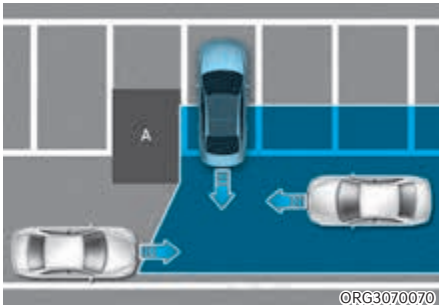

[A]: Bauten

Der hintere Querverkehrskollisionsvermeidungsassistent kann beim Fahren in der Nähe eines Fahrzeugs oder einer Konstruktion in ihrer Funktionalität eingeschränkt sein und sich von links oder rechts nähernde Fahrzeuge möglicherweise nicht erkennen. In diesem Fall warnt die Funktion den Fahrer möglicherweise nicht und steuert die Bremsen nicht, wenn dies erforderlich ist.

Prüfen Sie beim Zurücksetzen immer Ihre Umgebung.

- Wenn sich das Fahrzeug in einer komplexen Parkumgebung befindet

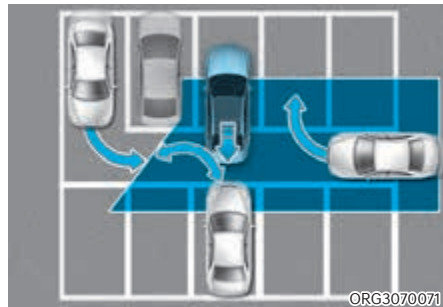

Der hintere Querverkehrskollisionsvermeidungsassistent kann Fahrzeuge erkennen, die neben Ihrem Fahrzeug einparken oder ausparken (Beispiel: ein Fahrzeug, das neben Ihrem Fahrzeug ausparkt, hinter Ihnen ein- oder ausparkt, ein Fahrzeug, das sich beim Wenden Ihrem Fahrzeug nähert usw.). In diesem Fall kann die Funktion den Fahrer unnötig alarmieren und die Bremse betätigen.

Prüfen Sie beim Zurücksetzen immer Ihre Umgebung.



- Wenn das Fahrzeug schräg geparkt ist

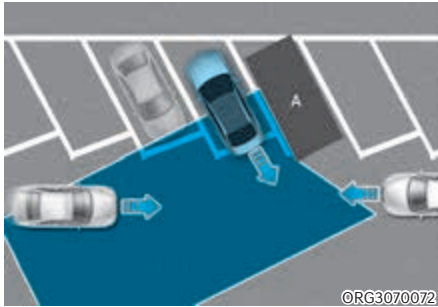

[A]: Fahrzeuge

Der hintere Querverkehrskollisionsvermeidungsassistent kann beim diagonalen Rückwärtsfahren in seiner Funktionalität eingeschränkt sein und sich von links oder rechts nähernde Fahrzeuge möglicherweise nicht erkennen. In diesem Fall warnt die Funktion den Fahrer möglicherweise nicht und steuert die Bremsen nicht, wenn dies erforderlich ist.

Prüfen Sie beim Zurücksetzen immer Ihre Umgebung.

- Wenn sich das Fahrzeug auf/in der Nähe einer Steigung befindet

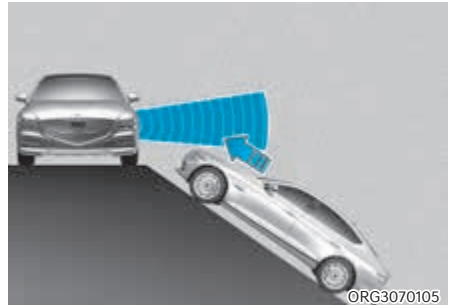

Der hintere Querverkehrskollisionsvermeidungsassistent kann in seiner Funktionalität eingeschränkt sein, wenn sich das Fahrzeug auf oder an einer Steigung oder einem Gefälle befindet, und erkennt dann das sich von links oder rechts nähernde Fahrzeug möglicherweise nicht. In diesem Fall warnt die Funktion den Fahrer möglicherweise nicht und steuert die Bremsen nicht, wenn dies erforderlich ist. Prüfen Sie beim Zurücksetzen immer Ihre Umgebung.

- Einparken in der Nähe von Bauten

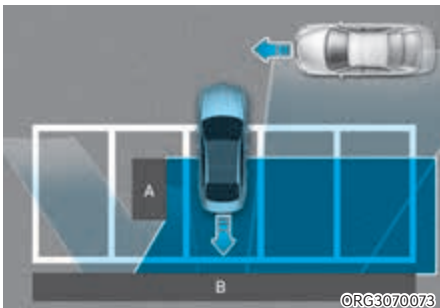

[A]: Konstruktion, [B]: Mauer

Der hintere Querverkehrskollisionsvermeidungsassistent kann Fahrzeuge erkennen, die vor Ihnen vorbeifahren, wenn Sie rückwärts in eine Parklücke mit einer Mauer oder Konstruktion im Heck- oder Seitenbereich einparken. In diesem Fall kann die Funktion den Fahrer unnötig alarmieren und die Bremse betätigen.

Prüfen Sie beim Zurücksetzen immer Ihre Umgebung.

- Wenn das Fahrzeug rückwärts eingeparkt wird

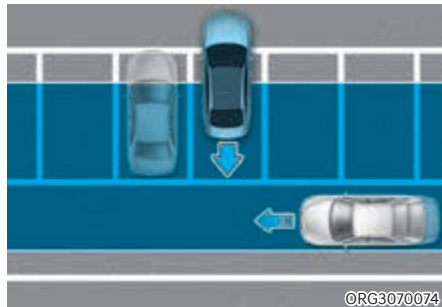

Der hintere Querverkehrskollisionsvermeidungsassistent kann Fahrzeuge erkennen, die hinter Ihnen vorbeifahren, wenn Sie rückwärts in eine Parklücke einparken. In diesem Fall kann die Funktion den Fahrer unnötig alarmieren und die Bremse betätigen. Prüfen Sie beim Zurücksetzen immer Ihre Umgebung.

## WARNUNG

- Wenn Sie einen Anhänger oder ein anderes Fahrzeug ziehen, schalten Sie aus Sicherheitsgründen den hinteren Querverkehr-Vermeidungsassistenten aus.
- Der hintere Querverkehrskollisionsvermeidungsassistent funktioniert möglicherweise nicht einwandfrei, wenn er durch starke elektromagnetische Wellen gestört wird.
- Der hintere Querverkehrskollisionsvermeidungsassistent wird möglicherweise erst 15 Sekunden nach dem Start des Fahrzeugs oder der Initialisierung der hinteren Eckradargeräte in Betrieb genommen.

## EINPARKHILFE VORN/HINTEN (PDW) (AUSSTATTUNGSABHÄNGIG)

Die Einparkhilfe vorn/hinten warnt den Fahrer, wenn innerhalb einer bestimmten Entfernung ein Hindernis erkannt wird, während das Fahrzeug mit geringer Geschwindigkeit vor- oder zurücksetzt.

### Erkennungssensor

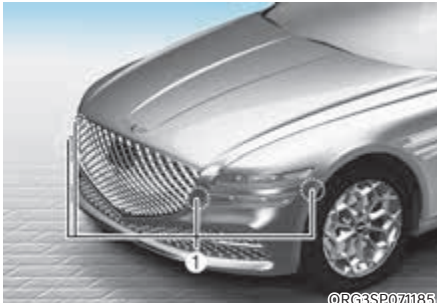

©RG3SP071186



©RG3SP071186

- [A]: Ultraschallsensoren vorn,  
[B]: Ultraschallsensoren hinten

Die genaue Position der Sensoren ist im Bild oben zu sehen.

## Einstellungen der Einparkhilfe vorn/hinten

### Warnmethoden

#### ■ Typ A



ORG3072406L

#### ■ Typ B



ORG3072407L

Gehen Sie bei eingeschaltetem Fahrzeug in den Einstellungen des Infotainment Systems zu Einstellungen → Fahrzeug → Fahrerassistenz → Warnmethoden, um die folgenden Optionen auszuwählen:

- Warnlautstärke: Die Warnlautstärke kann eingestellt werden.

### **i** Informationen

- Wenn Sie die Warnmethode ändern, kann sich auch die Warnmethode anderer Fahrerassistenzsysteme ändern.
- Wenn das Fahrzeug neu gestartet wird, werden für den Warnmethode die letzten Einstellungen übernommen.
- Abhängig von der Funktion Ihres Fahrzeugs gibt es möglicherweise kein Einstellungs Menü.
- Auch wenn für die Warnlautstärke „0“ ausgewählt ist, wird die Warnlautstärke nicht ausgeschaltet, sondern die Warnlautstärke wird als „1“ ausgegeben.

### **Einparkhilfe Automatik Ein**

Um die Funktion Einparkhilfe Automatik Ein zu verwenden, wählen Sie „Fahrerassistenz → Parksicherheit → Einparkhilfe Automatik Ein“ im Einstellungs Menü des Kombiinstrumentes oder Infotainmentsystems.

Wenn „Einparkhilfeautomatik Ein“ ausgewählt ist, leuchtet die Kontrollleuchte der Parksicherheitstaste (P ) dauerhaft auf.

### Betrieb der Einparkhilfe vorn/hinten





#### Bedientaste



#### Taste Sicherheit Parken

- Drücken Sie die Taste der Einparkhilfe (P ) , um die Warnung für die Einparkhilfe vorn und hinten zu aktivieren. Drücken Sie die Taste erneut, um die Funktion auszuschalten.
- Wenn die Einparkhilfe vorn/hinten ausgeschaltet ist (die Kontrollleuchte der Taste leuchtet nicht), schaltet sich die Einparkhilfe vorn/hinten automatisch ein, wenn Sie den Gang in R (Rückwärtsgang) schalten.
- Wenn sich die Einparkhilfe vorn/hinten einschaltet, leuchtet die Kontrollleuchte der Taste. Wenn die Fahrgeschwindigkeit über 20 km/h (12 mph) liegt, schaltet sich die Einparkhilfe vorn/hinten aus (die Kontrollleuchte der Taste erlischt).
  - \* Wenn das System mit einem Kollisionsvermeidungsassistenten beim Rückwärtseinparken oder einem ferngesteuerten intelligenten Einparkassistenten ausgestattet ist, schaltet sich der Einparkassistent vorn und hinten aus (Kontrollleuchte der Taste erlischt), wenn die Fahrzeuggeschwindigkeit über 30 km/h (18 mph) liegt.

### **Einparkhilfe vorn**



- Die Einparkhilfe vorn ist aktiv, wenn eine der folgenden Bedingungen erfüllt ist.
  - Der Rückwärtsgang (R) oder die Fahrstufe (D) wird eingelegt, während die Einparkhilfe hinten eingeschaltet ist.
  - Die Fahrstufe (D) ist eingelegt und die Kontrollleuchte der Parksicherheitstaste (P ) leuchtet.
  - „Parking Distance Warning Auto On“ (Auto PDW (Parksensorwarnung)) ist im Einstellungs Menü ausgewählt und die Fahrstufe (D) ist eingelegt.
- Die Einparkhilfe vorn hilft eine Person, ein Tier oder ein Objekt vor dem Fahrzeug zu erkennen, wenn die Fahrgeschwindigkeit bei Vorwärtsfahrt unter 10 km/h (6 mph) liegt.
- Die Einparkhilfe vorn ist nicht aktiv, wenn die Geschwindigkeit der Vorwärtsfahrt über 10 km/h (6 mph) liegt, selbst wenn die Kontrollleuchte der Parksicherheitstaste (P ) eingeschaltet ist. Die Einparkhilfe vorn ist wieder aktiv, wenn die Geschwindigkeit der Vorwärtsfahrt unter 10 km/h (6 mph) fällt, während die Kontrollleuchte der Parksicherheitstaste (P ) eingeschaltet ist.
- Wenn „Einparkhilfe Automatik Ein“ ausgewählt ist, leuchtet die Kontrollleuchte der Parksicherheitstaste (P ) dauerhaft auf.

**Arten von Warnsignalen**

Abstand zum Objekt		Warnleuchte		Warnton
		Vorwärts fahren	Rückwärts fahren	
60~100 cm (24~40 Zoll)	Vorn		-	Warnton ertönt in Intervallen
60~120 cm (24~48 Zoll)	Hinten	-		Warnton ertönt in Intervallen
30~60 cm (12~24 Zoll)	Vorn			Piept häufiger
	Hinten	-		
weniger als 30 cm (12 Zoll)	Vorn			Piept kontinuierlich
	Hinten	-		

- Die entsprechende Anzeige leuchtet auf, wenn jeder Ultraschallsensor ein Objekt in seinem Erkennungsbereich erkennt.
- Nur die vorderen Sensoren warnen den Fahrer bei Vorwärtsfahrt. Bei Rückwärtsfahrt warnen die hinteren und vorderen Sensoren den Fahrer. Das Objekt darf jedoch nur maximal 60 cm (24 Zoll) von den Sensoren an der Vorderseite entfernt sein, damit diese reagieren.
- Wenn sich ein Objekt näher als 30 cm (12 Zoll) von den Ultraschallsensoren entfernt befindet, kann es vorkommen, dass die Sensoren das Objekt nicht erkennen oder ein Sensor außerhalb des Erkennungsbereichs den Fahrer warnt.
- Die Abstandswarnung kann je nach Fahrzeuggeschwindigkeit oder Hindernisform auch nicht nacheinander erfolgen.
- Die Anzeigen und Warntöne können von der Abbildung abweichen, wenn sich Hindernisse in der Mitte des Sensors oder in unmittelbarer Nähe des Fahrzeugs befinden oder aus anderen Gründen.
- Die Form der Anzeige in der Abbildung kann vom tatsächlichen Fahrzeug abweichen.



- Wenn die „Einparkhilfe Automatik Ein“ deaktiviert ist und die Geschwindigkeit bei Vorwärtsfahrt über 20 km/h (12 mph) liegt, erlischt die Kontrollleuchte der Parksicherheitstaste (P ). Obwohl Sie unter 10 km/h (6 mph) fahren, schaltet die Einparkhilfe vorn nicht ein.
  - \* Wenn das System mit einem Kollisionsvermeidungsassistenten beim Rückwärtseinparken oder einem ferngesteuerten intelligenten Einparkassistenten ausgestattet ist, schaltet sich der Einparkassistent vorn und hinten aus, wenn die Fahrzeuggeschwindigkeit über 30 km/h (18 mph) liegt.

Abstand zum Objekt	Warnanzeige beim Vorwärtsfahren	Warnton
60–100 cm (24–40 Zoll)		Warnton ertönt in Intervallen
30–60 cm (12–24 Zoll)		Piept häufiger
weniger als 30 cm (12 Zoll)		Piept kontinuierlich

- Die entsprechende Anzeige leuchtet auf, wenn ein Ultraschallsensor eine Person, ein Tier oder ein Objekt in seinem Erkennungsbereich erkennt. Es wird außerdem ein akustisches Warnsignal ausgegeben.
- Wenn mehr als zwei Objekte gleichzeitig erkannt werden, wird auf das nächstgelegene Objekt mit einem Warnton hingewiesen.
- Die Form der Anzeige in der Abbildung kann vom tatsächlichen Fahrzeug abweichen.

### Einparkhilfe hinten

- Die Einparkhilfe hinten ist aktiv, wenn der Schalthebel in Stellung R (Rückwärtsgang) eingelegt ist.
- Die Einparkhilfe hinten hilft eine Person, ein Tier oder ein Objekt hinter dem Fahrzeug zu erkennen, wenn die Fahrgeschwindigkeit beim Zurücksetzen unter 10 km/h (6 mph) liegt.
- Wenn die Geschwindigkeit bei Rückwärtsfahrt unter 10 km/h (6 mph) liegt, helfen sowohl die vorderen als auch die hinteren Ultraschallsensoren Objekte zu erkennen. Die vorderen Ultraschallsensoren können jedoch eine Person oder ein Tier 60 cm (24 Zoll) von den Sensoren entfernt erkennen helfen.

Abstand zum Objekt	Warnanzeige beim Rückwärtsfahren	Warnton
60–120 cm (24–48 Zoll)		Warnton ertönt in Intervallen
30–60 cm (12–24 Zoll)		Piept häufiger
weniger als 30 cm (12 Zoll)		Piept kontinuierlich

- Die entsprechende Anzeige leuchtet auf, wenn ein Ultraschallsensor eine Person, ein Tier oder ein Objekt in seinem Erkennungsbereich erkennt. Es wird außerdem ein akustisches Warnsignal ausgegeben.
- Wenn mehr als zwei Objekte gleichzeitig erkannt werden, wird auf das nächstgelegene Objekt mit einem Warnton hingewiesen.
- Die Form der Anzeige in der Abbildung kann vom tatsächlichen Fahrzeug abweichen.

## Fehlfunktion und Einschränkungen für die Einparkhilfe vorn/hinten

### Fehlfunktion der Einparkhilfe vorn/hinten

Nach dem Start des Fahrzeugs ertönt ein Piepton, wenn der Ganghebel auf R (Rückwärtsgang) gestellt wird, und zeigt so an, dass die Einparkhilfe vorn/hinten normal funktioniert.

Prüfen Sie in den folgenden Fällen zunächst, ob der Ultraschallsensor beschädigt oder durch Fremdmaterial blockiert ist. Wenn die Funktion immer noch nicht ordnungsgemäß funktioniert, sollten Sie das Fahrzeug von einem Vertragshändler für Markenprodukte von Genesis prüfen lassen.

- Die akustische Warnung ertönt nicht.
- Der Summer ertönt intermittierend.
- Die Warnmeldung „Ultraschallsensor blockiert/Fehlfunktion“ erscheint auf dem Kombiinstrument.

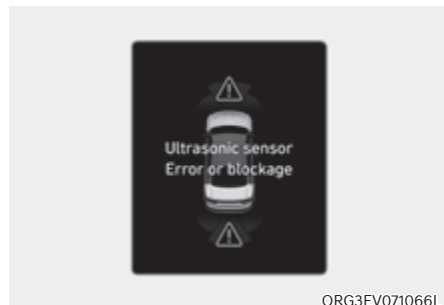





## WARNUNG

- Die Einparkhilfe vorn und hinten ist ein Zusatzsystem. Der Betrieb der Einparkhilfe vorn/hinten kann durch viele Faktoren (auch durch äußere Einflüsse) beeinträchtigt werden. Es liegt in der Verantwortung des Fahrers, vor und während des Einparkens stets die Vorder- und Rückansicht zu prüfen.
- Ihre Neufahrzeug-Garantie deckt keine Unfälle oder Schäden am Fahrzeug ab, die auf eine Fehlfunktion der Einparkhilfe vorn/hinten zurückzuführen sind.
- Achten Sie beim Einparken auf die Nähe von Objekten, Fußgängern und vor allem Kinder. Einige Objekte können aufgrund ihrer Entfernung, Größe oder Materialbeschaffung nicht von den Ultraschallsensoren erkannt werden. Alle diese Eigenschaften können die Effektivität der Sensoren beeinträchtigen.

## **Einschränkungen der Einparkhilfe vorn/hinten**

- Die Einparkhilfe vorne/hinten funktioniert in folgenden Fällen nicht einwandfrei:
  - Der Sensor ist vereist.
  - Der Sensor ist mit Fremdkörpern wie Schnee oder Wasser bedeckt (die Einparkhilfe vorne/hinten funktioniert einwandfrei, nachdem diese Fremdkörper entfernt wurden.)
  - Das Wetter ist extrem heiß oder kalt.
  - Der Sensor oder die Sensorbaugruppe ist demontiert.
  - Die Oberfläche des Sensors wird stark gedrückt oder von einem harten Gegenstand getroffen.
  - Die Oberfläche des Sensors wurde mit einem scharfen Objekt zerkratzt.
  - Die Sensoren oder der umgebende Bereich werden von einem Hochdruckreiniger mit Wasser bespritzt.
- Die Einparkhilfe vorn und hinten funktioniert möglicherweise in folgenden Fällen nicht richtig:
  - Starker Regen und Sprühwasser.
  - Wasser fließt über die Oberfläche des Sensors
  - Beeinträchtigung durch die Sensoren eines anderen Fahrzeugs
  - Die Sensoren sind mit Schnee oder Eis bedeckt
  - Bei Fahrten auf unebenen Straßen, Schotterstraßen oder im Gebüsch
  - Ultraschallwellen erzeugende Objekte befinden sich in der Nähe des Sensors.
  - Das Nummernschild ist an anderer Stelle als vorgesehen angebracht
  - Die Höhe des Stoßfängers oder der Einbau des Ultraschallsensors wurde verändert.
  - Geräte oder Zubehör neben den Ultraschallsensoren anbauen

- Die folgenden Objekte werden möglicherweise nicht erkannt:
  - Spitze oder dünne Objekte, z. B. Seile, Ketten oder schmale Pfosten.
  - Schmale Objekte, z. B. Ecken einer quadratischen Säule
  - Gegenstände/Objekte, die das Sensorsignal absorbieren können, z. B. Kleidung, Schaumstoff oder Schnee.
  - Bei Objekten, die kleiner als 100 cm (40 Zoll) und im Durchmesser kleiner als 14 cm (6 Zoll)
  - Fußgänger, Tiere oder Objekte, die sich sehr nahe an den Ultraschallsensoren befinden.
- Die Anzeigen der Einparkhilfe werden möglicherweise anders als die tatsächlich erfasste Position angezeigt, wenn sich das Hindernis zwischen den Sensoren befindet.
- Die Anzeige der Einparkhilfe kann je nach Fahrgeschwindigkeit oder Hindernisform auch nicht nacheinander erfolgen.
- Wenn die Parkabstandswarnung vorn/hinten repariert werden muss, empfehlen wir, das Fahrzeug von einem Vertragshändler für Markenprodukte von Genesis überprüfen zu lassen.

## KOLLISIONSVERMEIDUNGS-ASSISTENT BEIM RÜCKWÄRTSEINPARKEN (PCA) (AUSSTATTUNGSABHÄNGIG)

Der Heckkollisionsvermeidungsassistent warnt den Fahrer bzw. unterstützt die Bremsung, um die Gefahr einer Kollision mit einem Fußgänger oder einem Objekt beim Zurücksetzen zu verringern.

### Erkennungssensor



ORG3SP071187



ORG3SP071186

[A]: Weitwinkel-Rückfahrkamera

[B]: Ultraschallsensoren hinten

Die genaue Position der Sensoren ist im Bild oben zu sehen.

### Einstellungen des Kollisionsvermeidungsassistenten beim Rückwärtseinparken

#### Einstellen der Funktionen

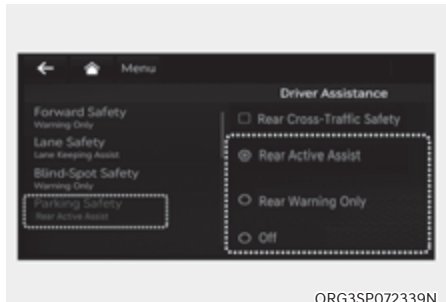

ORG3SP072339N

#### Sicherheit Parken

- Wählen Sie bei eingeschaltetem Fahrzeug im Einstellungs Menü die Option „Driver Assistance → Parking Safety“ (Fahrerassistenz → Parksicherheit) oder deaktivieren Sie diese, um die einzelnen Funktionen zu verwenden.
  - Wenn die „Aktive Assistenz hinten“ ausgewählt ist, warnt der Kollisionsvermeidungsassistent beim Rückwärts-parken den Fahrer und unterstützt ihn beim Bremsen, wenn eine Kollision mit einem Fußgänger oder einem Objekt droht.
  - Wenn „Nur Warnung hinten“ ausgewählt ist, warnt der Kollisionsvermeidungsassistent beim Rückwärts-parken den Fahrer, wenn eine Kollision mit einem Fußgänger oder einem Gegenstand droht. Bremsen wird nicht unterstützt.
  - Bei Auswahl von „Aus“ schaltet der Kollisionsvermeidungs-Assistent zum Rückwärtseinparken aus.
- Wenn die Taste Parksicherheit (P) länger als 2 Sekunden gedrückt wird, kann die 'Aktive Heckunterstützung' oder 'Nur Warnung hinten' ein- oder ausgeschaltet werden.

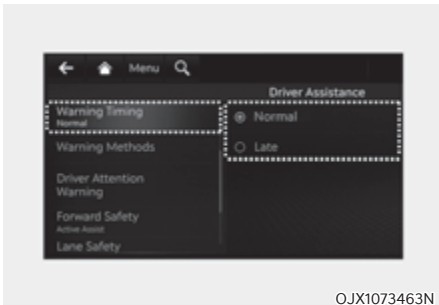

## Warnzeitpunkt

Wählen Sie, wenn der Start-/Stopp-Knopf in Position ON steht, im Einstellungsmenü die Option „Fahrerassistenz → Warnzeitpunkt“, um die Warnungsaktivierungszeit für den Frontkollisionsvermeidungsassistenten zu ändern.

Bei der Auslieferung des Fahrzeugs wird der Warnzeitpunkt auf „Normal“ gesetzt. Wenn Sie die Warnzeit ändern, kann sich auch die Warnzeit anderer Fahrerassistenzsysteme ändern.



## Typ A



## Warnmethoden

Gehen Sie bei eingeschaltetem Fahrzeug in den Einstellungen des Infotainment Systems zu Einstellungen → Fahrzeug → Fahrerassistenz → Warnmethoden, um die folgenden Optionen auszuwählen:

- Warnlautstärke: Die Warnlautstärke kann eingestellt werden.
- Haptische Warnung: Die Lenkradvibration kann eingestellt (Typ A) oder angepasst (Typ B) werden.

## **i** Informationen

- Wenn Sie die Warnmethode ändern, kann sich auch die Warnmethode anderer Fahrerassistenzsysteme ändern.
- Wenn das Fahrzeug neu gestartet wird, werden für den Warnmethode die letzten Einstellungen übernommen.
- Abhängig von der Funktion Ihres Fahrzeugs gibt es möglicherweise kein Einstellungs Menü.
- Auch wenn für die Warnlautstärke „0“ ausgewählt ist, wird die Warnlautstärke nicht ausgeschaltet, sondern die Warnlautstärke wird als „1“ ausgegeben.
- Wenn die haptische Warnung auf „0“ oder abgewählt ist, während die Warnlautstärke auf „0“ eingestellt ist, wird die Warnlautstärke aktiviert und auf „2“ eingestellt.
- Wenn die Warnlautstärke auf „0“ und die haptische Warnung auf „0“ eingestellt ist oder abgewählt ist, wird die Lenkradvibration aktiviert und auf „2“ eingestellt.

## Betrieb des Kollisionsvermeidungsassistenten beim Rückwärtseinparken

### Betriebsbedingungen

Wenn im Einstellungs Menü die Option „Aktive Assistenz hinten“ oder „Nur Warnung hinten“ gewählt wurde, ist der Kollisionsvermeidungsassistent beim Rückwärtsparken betriebsbereit, wenn folgende Bedingungen erfüllt sind:

- Die Heckklappe ist geschlossen.
- Der Schalthebel wird in Position R (Rückwärtsgang) gebracht.
- Die Fahrzeuggeschwindigkeit liegt unter 10 km/h (6 mph).
- Komponenten des Kollisionsvermeidungsassistenten zum Rückwärtseinparken wie die Weitwinkel-Rückfahrkamera und die hinteren Ultraschallsensoren funktionieren normal.

Wenn der Kollisionsvermeidungsassistent beim Rückwärtsparken aktiviert wird, erscheint eine Linie hinter dem Fahrzeugbild im Kombiinstrument.

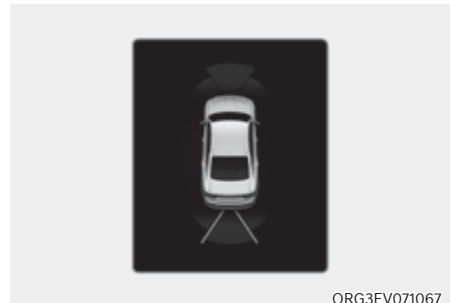

## **i** Informationen

Der Kollisionsvermeidungsassistent beim Rückwärtsparken ist nur aktiv, wenn der Rückwärtsgang (R) eingelegt ist. Um den Kollisionsvermeidungsassistent beim Rückwärtsparken erneut zu aktivieren, schalten Sie von einem anderen Gang in den Rückwärtsgang (R).

### Aktive Assistenz hinten

- Wenn der Kollisionsvermeidungsassistent beim Rückwärtseinparken ein Kollisionsrisiko mit einem Fußgänger oder Objekt erkennt, warnt der Kollisionsvermeidungsassistent beim Rückwärtseinparken den Fahrer mit einem Warnton und einer Warnmeldung auf dem Kombiinstrument. Wenn der Rückfahrmonitor in Betrieb ist, erscheint eine Warnung auf dem Bildschirm des Infotainmentsystems.
- Wenn der Kollisionsvermeidungsassistent beim Rückwärtsparken eine drohende Kollision mit einem Fußgänger oder einem Objekt hinter dem Fahrzeug erkennt, unterstützt der Kollisionsvermeidungsassistent beim Rückwärtsparken die Bremsung. Der Fahrer muss beachten, dass der Bremsassistent innerhalb von 2 Sekunden beendet wird. Der Fahrer muss sofort das Bremspedal treten und die Umgebung des Fahrzeugs prüfen.
- Die Bremssteuerung wird in folgenden Fällen beendet:
  - Der Ganghebel wird in Position P (Parken) oder D (Fahren) gebracht.
  - Der Fahrer tritt das Bremspedal mit ausreichender Kraft.
  - Die Bremsunterstützung dauerte etwa 2 Sekunden.
- Die Warnung schaltet sich in folgenden Fällen aus:
  - Der Gang wird in P (Parken), N (Neutral) oder D (Fahren) geschaltet.

### Nur Warnung hinten

- Wenn der Kollisionsvermeidungsassistent beim Rückwärtseinparken ein Kollisionsrisiko mit einem Fußgänger oder Objekt erkennt, warnt der Kollisionsvermeidungsassistent beim Rückwärtseinparken den Fahrer mit einem Warnton und einer Warnmeldung auf dem Kombiinstrument. Wenn der Rückfahrmonitor in Betrieb ist, erscheint eine Warnung auf dem Bildschirm des Infotainmentsystems.
- Wenn „Nur Warnung hinten“ ausgewählt ist, wird die Bremsung nicht unterstützt.
- Die Warnung schaltet sich aus, wenn der Schalthebel in die Position P (Parkstufe), N (Neutralstellung) oder D (Fahren) gebracht wird.

### Fehlfunktion und Einschränkungen des Kollisionsvermeidungsassistenten beim Rückwärts-einparken

#### **Fehlfunktion des Kollisionsvermeidungs-Assistenten zum Rückwärtseinparken**

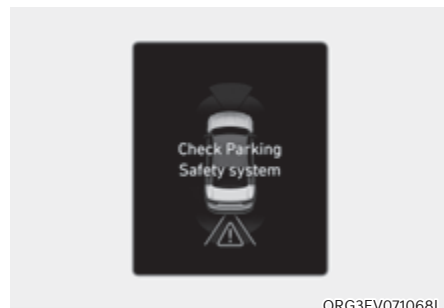

Wenn der Kollisionsvermeidungsassistent beim Rückwärts-parken oder andere verwandte Funktionen nicht ordnungsgemäß arbeiten, erscheint die Warnmeldung „Parkkollisionsvermeidungsassistent überprüfen“ auf dem Kombiinstrument, und der Kollisionsvermeidungsassistent beim Rückwärts-parken schaltet automatisch aus. Wir empfehlen Ihnen, das Fahrzeug von einem Vertragshändler für Markenprodukte von Genesis prüfen zu lassen.

### Kollisionsvermeidungsassistent beim Rückwärtsparken deaktiviert



ORG3071061N

Die Weitwinkel-Rückfahrkamera wird als Erkennungssensor für Fußgänger verwendet. Wenn das Kameraobjektiv durch Fremdkörper wie Schnee oder Regen verdeckt ist, kann die Erkennungsleistung der Kamera beeinträchtigt werden, und der Heckkollisionsvermeidungsassistent funktioniert möglicherweise nicht richtig. Halten Sie das Kameraobjektiv immer sauber.



ORG3070075

Die hinteren Ultraschallsensoren befinden sich innerhalb des hinteren Stoßfängers, um Gegenstände im rückwärtigen Bereich zu erfassen. Wenn die Sensoren durch Fremdkörper wie Schnee oder Regen verdeckt sind, kann dies die Sensorleistung beeinträchtigen, und der Heckkollisionsvermeidungsassistent funktioniert möglicherweise nicht richtig. Halten Sie den Heckstoßfänger immer sauber.



ORG3EV071069L

ORG3EV071070L

In den folgenden Situationen erscheint die Meldung „Camera error or blockage“ (Kamera-Fehler oder Blockierung) oder „Ultrasonic sensor error or blockage“ (Ultraschallsensor-Fehler oder Blockierung) auf dem Kombiinstrument:

- Die Weitwinkel-Rückfahrkamera bzw. die Ultraschallsensoren hinten sind durch Fremdkörper wie Schnee oder Regen usw. abgedeckt.
- Bei schlechtem Wetter, z. B. starkem Schnee, starkem Regen usw.

In diesem Fall kann sich der Heckkollisionsvermeidungsassistent abschalten oder nicht ordnungsgemäß funktionieren. Prüfen Sie, ob die Weitwinkel-Rückfahrkamera und die hinteren Ultraschallsensoren sauber sind.

### **Einschränkungen des Kollisionsvermeidungsassistenten beim Rückwärtseinparken**

Der Kollisionsvermeidungsassistent beim Rückwärtseinparken unterstützt unter folgenden Umständen nicht die Bremsung oder warnt den Fahrer nicht, selbst wenn Fußgänger oder Objekte vorhanden sind:

- Nicht werkseitig installierte Geräte oder Zubehörteile vorhanden
- Instabilität des Fahrzeugs aufgrund eines Unfalls oder anderer Ursachen
- Die Höhe des Stoßfängers oder die Installation des hinteren Ultraschallsensors wurde geändert.
- Die Weitwinkel-Rückfahrkamera oder die hinteren Ultraschallsensoren sind beschädigt.
- Die Weitwinkel-Rückfahrkamera oder die Ultraschallsensoren sind mit Fremdkörpern wie Schnee, Schmutz usw. verdeckt.
- Die Weitwinkel-Rückfahrkamera wird/ werden durch eine Lichtquelle oder durch ungünstige Witterungsbedingungen, wie starken Regen, Nebel, Schnee usw. gestört.
- Die Umgebung ist sehr hell oder sehr dunkel.
- Die Außentemperatur ist sehr hoch oder sehr niedrig.
- Der Wind ist entweder stark (über 20 km/h (12 mph)) oder weht lotrecht zur hinteren Stoßstange.
- Objekte, die übermäßigen Lärm erzeugen, wie Hupen, laute Motorräder oder Lkw-Druckluftbremsen befinden sich in der Nähe des Fahrzeugs.
- Ein Ultraschallsensor mit ähnlicher Frequenz in der Nähe Ihres Fahrzeugs
- Es besteht ein Bodenhöhenunterschied zwischen Fahrzeug und Fußgänger.
- Das Bild des Fußgängers in der Weitwinkel-Rückfahrkamera ist vom Hintergrund nicht zu unterscheiden.
- Der Fußgänger befindet sich fast an der Hinterkante des Fahrzeugs.
- Der Fußgänger steht nicht aufrecht.
- Der Fußgänger ist entweder sehr klein oder sehr groß, so dass der Kollisionsvermeidungs-Assistent zum Rückwärtseinparken ihn nicht erkennen kann.
- Der Fußgänger oder Radfahrer trägt Kleidung, die sich leicht in den Hintergrund einfügt, so dass er schwer zu erkennen ist.
- Der Fußgänger trägt Kleidung, die Ultraschallwellen nicht gut reflektiert.
- Aufgrund der Größe, Dicke, Höhe oder Form des Objekts reflektiert es Ultraschallwellen nicht gut (z. B. ein Mast, Busch, Bordsteine, Karren, Mauerrand usw.)
- Der Fußgänger oder das Objekt bewegt sich.
- Der Fußgänger oder das Objekt befindet sich sehr nahe am Heck des Fahrzeugs.
- Hinter dem Fußgänger oder dem Objekt befindet sich eine Wand.
- Das Objekt befindet sich nicht in der hinteren Mitte Ihres Fahrzeugs.
- Das Objekt steht nicht parallel zur hinteren Stoßstange.
- Die Straße ist glatt oder abschüssig.
- Der Fahrer fährt das Fahrzeug unmittelbar nach dem Schalten auf R (Rückwärtsgang) zurück.
- Der Fahrer beschleunigt das Fahrzeug oder wendet.



Der Kollisionsvermeidungsassistent beim Rückwärtseinparken kann den Fahrer unter folgenden Umständen unbegründet warnen oder die Bremsung unterstützen, auch wenn keine Fußgänger oder Objekte vorhanden sind:

- Nicht werkseitig installierte Geräte oder Zubehörteile vorhanden
- Instabilität des Fahrzeugs aufgrund eines Unfalls oder anderer Ursachen
- Die Höhe des Stoßfängers oder die Installation des hinteren Ultraschallsensors wurde geändert.
- Ihre Fahrzeughöhe ist aufgrund schwerer Lasten, eines anormalen Reifendrucks usw. zu niedrig oder zu hoch.
- Die Weitwinkel-Rückfahrkamera oder die Ultraschallsensoren sind mit Fremdkörpern wie Schnee, Schmutz usw. verdeckt.
- Fehlerkennung eines Musters auf der Straße als Fußgänger
- Schatten oder Lichtreflexionen auf dem Boden
- Fußgänger oder Objekte neben dem Weg des Fahrzeugs
- Objekte, die übermäßigen Lärm erzeugen, wie Hupen, laute Motorräder oder Lkw-Druckluftbremsen befinden sich in der Nähe des Fahrzeugs.
- Rückwärtsfahrt auf eine enge Passage oder einen Parkplatz
- Ihr Fahrzeug fährt rückwärts auf eine unebene Fahrbahn zu, z. B. eine unbefestigte Straße, Schotterstraße, Bodenwelle, Steigung usw.
- Am Heck des Fahrzeugs installierter Anhänger oder Träger
- Ein Ultraschallsensor mit ähnlicher Frequenz in der Nähe Ihres Fahrzeugs



## WARNUNG

**Beachten Sie die folgenden Vorsichtsmaßnahmen für den Kollisionsvermeidungsassistenten beim Rückwärtseinparken:**

- **Fahren Sie immer besonders aufmerksam. Der Fahrer ist für das Bremsen und das sichere Fahren verantwortlich.**
- **Achten Sie bei der Fahrt immer auf die Straßen- und Verkehrsbedingungen, unabhängig davon, ob eine Warnung vorliegt.**
- **Schauen Sie sich immer um, um Fußgänger oder Gegenstände zu erkennen, bevor Sie das Fahrzeug bewegen.**
- **Die Erkennungsleistung des Heckkollisionsvermeidungsassistenten kann unter bestimmten Bedingungen variieren. Wenn die Fahrzeuggeschwindigkeit mehr als 4 km/h (2 mph) beträgt, greift der Kollisionsvermeidungs-Assistent zum Rückwärtseinparken nur ein, wenn Fußgänger erkannt werden. Schauen Sie sich immer um und passen Sie auf, wenn Sie mit Ihrem Fahrzeug zurücksetzen.**
- **Einige Objekte können aufgrund ihrer Entfernung, Größe oder Materialbeschaffenheit nicht von den Sensoren erkannt werden. Alle diese Eigenschaften können die Effektivität der Sensoren beeinträchtigen.**
- **Der Kollisionsvermeidungsassistent beim Rückwärtseinparken funktioniert möglicherweise nicht ordnungsgemäß oder wird je nach Straßenzustand und Umgebung unnötig aktiviert.**
- **Verlassen Sie sich beim Rückwärtseinparken nicht ausschließlich auf den Kollisionsvermeidungsassistenten beim Rückwärtseinparken. Dies kann zu Fahrzeugschäden oder Verletzungen führen.**



## VORSICHT

- Bei plötzlichem Bremsen zur Vermeidung einer Kollision kann ein Geräusch hörbar sein.
- Wenn bereits ein anderer Warnton ertönt, z. B. ein Warnton für den Sicherheitsgurt, ertönt die Warnung des Kollisionsvermeidungsassistenten beim Rückwärtseinparken möglicherweise nicht.
- Der Kollisionsvermeidungsassistent beim rückwärts Einparken funktioniert möglicherweise nicht richtig, wenn der Stoßfänger beschädigt, ersetzt oder repariert wurde.
- Der Kollisionsvermeidungsassistent beim Rückwärtseinparken funktioniert eventuell nicht einwandfrei, wenn Störungen durch elektromagnetische Wellen vorliegen.
- Wenn das Audiosystem des Fahrzeugs mit hoher Lautstärke spielt, hören die Insassen möglicherweise keine Warntöne des Kollisionsvermeidungsassistenten beim rückwärts Einparken.
- Schalten Sie den Kollisionsvermeidungsassistenten beim Rückwärtseinparken aus, wenn Sie einen Anhänger ziehen. Wenn Sie einen Anhänger ziehen und zurücksetzen, wird andernfalls der Kollisionsvermeidungsassistent beim Rückwärtsparken aktiviert, da er den Anhänger erkennt.
- Die Bremssteuerung funktioniert je nach Status der ESC (elektronischen Stabilitätskontrolle) nicht richtig.  
Es wird nur in folgenden Fällen eine Warnung ausgegeben:
  - Die ESC-Warnleuchte (Elektronische Stabilitätskontrolle) leuchtet.
  - Die ESC (Elektronische Stabilitätskontrolle) wird für eine andere Funktion benötigt.



## VORSICHT

Beachten Sie die folgenden Sicherheitshinweise, um die optimalen Eigenschaften der Erkennungssensoren aufrechtzuerhalten:

- Halten Sie die Weitwinkel-Rückfahrkamera und die hinteren Ultraschallsensoren immer sauber.
- Verwenden Sie zum Reinigen der Linse der Weitwinkel-Rückfahrkamera keine säurehaltigen oder alkalischen Reinigungsmittel. Verwenden Sie ausschließlich milde Reinigungsmittel und spülen Sie gründlich mit klarem Wasser nach.
- Spritzen Sie die Weitwinkelrückfahrkamera oder die Ultraschallsensoren oder deren Umgebung nicht direkt mit einem Hochdruckreiniger ab. Es kann zu einer Fehlfunktion der Weitwinkel-Rückfahrkamera oder der hinteren Ultraschallsensoren führen.
- Bringen Sie keine Objekte, wie Stoßstangenaufkleber oder einen Stoßstangenschutz in der Nähe der Weitwinkel-Rückfahrkamera oder der hinteren Ultraschallsensoren an und lackieren Sie die Stoßstange nicht. Andernfalls kann die Leistung des Kollisionsvermeidungsassistenten beim Rückwärtseinparken beeinträchtigt werden.
- Die Weitwinkel-Rückfahrkamera und die Komponenten der hinteren Ultraschallsensoren dürfen niemals zerlegt oder Schlagbeanspruchung ausgesetzt werden.
- Üben Sie keine Gewalt auf die Weitwinkel-Rückfahrkamera oder die hinteren Ultraschallsensoren aus. Der Kollisionsvermeidungs-Assistent zum Rückwärtseinparken funktioniert möglicherweise nicht richtig, wenn die Weitwinkel-Rückfahrkamera oder die hinteren Ultraschallsensoren gewaltsam dejustiert werden/wurden. Wir empfehlen Ihnen, das Fahrzeug von einem Vertragshändler für Markenprodukte von Genesis prüfen zu lassen.

## Informationen





Der Kollisionsvermeidungsassistent beim Rückwärtsparken kann in den folgenden Situationen einen Fußgänger oder ein Objekt erkennen:

- Ein Fußgänger steht hinter dem Fahrzeug.
- Ein großes Hindernis, z. B. ein Fahrzeug, wird in der Heckmitte Ihres Fahrzeugs geparkt

## FERNGESTEUERTE INTELLIGENTE EINPARKHILFE (RSPA) (AUSSTATTUNGSABHÄNGIG)

Die ferngesteuerte intelligente Einparkhilfe nutzt Fahrzeugsensoren, um den Fahrer beim ferngesteuerten Ein- und Ausparken des Fahrzeugs zu unterstützen, indem sie Lenkrad, Fahrzeuggeschwindigkeit und Schaltvorgänge steuert.

- Die ferngesteuerte intelligente Einparkhilfe und die ferngesteuerte Bedienfunktion können mit dem Smart-Key von außerhalb des Fahrzeugs bedient werden.
- Die intelligente Einparkhilfe und die ferngesteuerte intelligente Einparkhilfe können vom Inneren des Fahrzeugs aus bedient werden.
- Die intelligente Einparkhilfe und die ferngesteuerte intelligente Einparkhilfe unterstützen den Fahrer beim lotrechten und parallelen Rückwärtseinparken.
- Die intelligente Ausparkfunktion hilft dem Fahrer beim parallelen Ausparken nach vorn.
- Wenn die ferngesteuerte intelligente Einparkhilfe aktiv ist, funktionieren auch die Einparkhilfe, der Rücksichtmonitor und das Umgebungsüberwachungssystem. Weitere Einzelheiten finden Sie in den Abschnitten „Einparkhilfe vorwärts/rückwärts (PDW)“, „Heckmonitor (RVM)“ und „Umgebungsüberwachungssystem (SVM)“ in diesem Kapitel.

Funktion	Beschreibung
Ferngesteuerte Bedienung	<p>Ferngesteuerte Vorwärts- oder Rückwärtsbewegung</p>  <p style="text-align: right;">ORG3070085</p>
Intelligentes Parken oder ferngesteuertes intelligentes Parken	<p>Lotrechtes Rückwärtsparken</p>  <p style="text-align: right;">ORG3070082</p>
	<p>Paralleles Rückwärtsparken</p>  <p style="text-align: right;">ORG3070083</p>
Intelligentes Ausparken	<p>Paralleles Ausparken nach vorn</p>  <p style="text-align: right;">ORG3070084</p>

## Sensoren erkennen

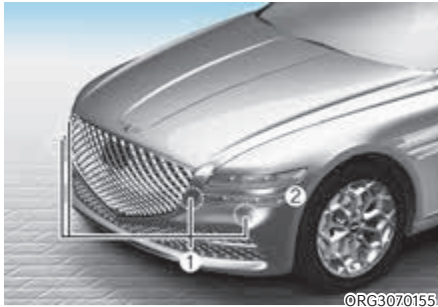

- [1]: Ultraschallsensoren vorn,  
 [2]: Ultraschallsensoren an den Ecken vorn,  
 [3]: Ultraschallsensoren an den Ecken hinten,  
 [4]: Ultraschallsensoren hinten

Die genaue Position der Sensoren ist im Bild oben zu sehen.



### VORSICHT

Beachten Sie die folgenden Sicherheitshinweise, um die optimalen Eigenschaften der Erkennungssensoren aufrechtzuerhalten:

- Die Funktion der ferngesteuerten intelligenten Einparkhilfe kann beeinträchtigt sein, wenn die Höhe des Stoßfängers oder die Montage der Ultraschallsensoren verändert oder diese beschädigt wurden. Jegliche Ausstattungsteile oder Zubehöre, die nicht ab Werk eingebaut wurden, können die Sensorleistung ebenfalls stören.
- Wenn die Sensoren vereist oder mit Schnee, Schmutz oder Wasser bedeckt sind, funktionieren sie solange nicht, bis sie mit einem weichen Lappen gereinigt werden.
- Drücken, kratzen und schlagen Sie nicht auf den Ultraschallsensor. Dies könnte zu Sensorschäden führen.
- Spritzen Sie mit dem Hochdruckreiniger nicht direkt auf die Sensoren oder den umgebenden Bereich.
- Demontieren Sie niemals den Erkennungssensor oder die Sensorbaugruppe und vermeiden Sie Beschädigungen daran.
- Wenn die Erkennungssensoren repariert werden müssen, empfehlen wir Ihnen, Ihr Fahrzeug von einem Vertragshändler für Genesis-Markenprodukte überprüfen zu lassen.

## Einstellungen für ferngesteuerte intelligente Einparkhilfe

### Einstellen der Funktionen

■ Typ A

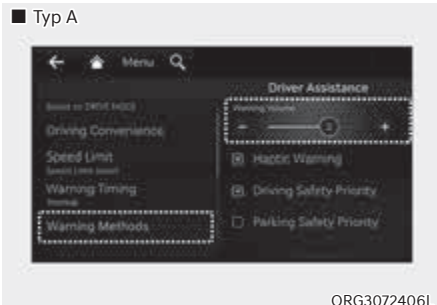

■ Typ B



### Warnmethoden

Gehen Sie bei eingeschaltetem Fahrzeug in den Einstellungen des Infotainment Systems zu Einstellungen → Fahrzeug → Fahrerassistenz → Warnmethoden, um die folgenden Optionen auszuwählen:

- Warnlautstärke: Die Warnlautstärke kann eingestellt werden.





### **i** Informationen

- Wenn Sie die Warnmethode ändern, kann sich auch die Warnmethode anderer Fahrerassistenzsysteme ändern.
- Wenn das Fahrzeug neu gestartet wird, werden für den Warnmethode die letzten Einstellungen übernommen.
- Abhängig von der Funktion Ihres Fahrzeugs gibt es möglicherweise kein Einstellungs Menü.
- Auch wenn für die Warnlautstärke „0“ ausgewählt ist, wird die Warnlautstärke nicht ausgeschaltet, sondern die Warnlautstärke wird als „1“ ausgegeben.

## Betrieb der ferngesteuerten intelligenten Einparkhilfe

### Taste für ferngesteuerte intelligente Einparkhilfe



Anordnung	Name	Symbol	Beschreibung
Im Inneren des Fahrzeugs	Taste Parken/ Sicht		<ul style="list-style-type: none"> <li>Halten Sie die Taste Parken/Ansicht gedrückt, um die ferngesteuerte intelligente Einparkhilfe einzuschalten. Außerdem wird die Parkabstandswarnung für die Vorwärts-/Rückwärts-Bewegung automatisch eingeschaltet.</li> <li>Die Funktionen können sich jedoch je nach Situation unterscheiden. Weitere Einzelheiten finden Sie in der Beschreibung der einzelnen Funktionen auf den folgenden Seiten.</li> <li>Halten Sie die Taste Parken/Ansicht gedrückt, wenn die intelligente Ausparkhilfe bzw. die intelligente Einparkhilfe aktiv ist, um die Funktion zu nutzen.</li> </ul>
	Taste Sicherheit Parken		<ul style="list-style-type: none"> <li>Drücken Sie die Parksicherheitstaste, wenn die ferngesteuerte intelligente Einparkhilfe aktiv ist, um den Betrieb der ferngesteuerten intelligenten Einparkhilfe zu beenden.</li> </ul>
Smart-Key	Fernstarttaste		<ul style="list-style-type: none"> <li>Drücken Sie die Fernstarttaste, nachdem Sie die Tür verriegelt und das Fahrzeug ausgeschaltet haben, um das Fahrzeug zu starten.</li> <li>Drücken Sie die Fernstarttaste, wenn die ferngesteuerte intelligente Einparkhilfe bzw. die ferngesteuerte Bedienfunktion aktiv sind, um die Funktion zu beenden.</li> </ul>
	Vorwärtstaste		<ul style="list-style-type: none"> <li>Wenn Sie die ferngesteuerte intelligente Einparkhilfe verwenden, wird unabhängig davon, welche Richtungstaste gedrückt wird, das Parken unterstützt, solange die Taste gedrückt wird.</li> </ul>
	Rückwärts-taste		<ul style="list-style-type: none"> <li>Wenn Sie die Fernbedienungsfunktion verwenden, bewegt sich das Fahrzeug in die Richtung der Taste, während die Taste gedrückt ist.</li> </ul>

### Ferngesteuerte Bedienung

#### Betriebsreihenfolge

Die ferngesteuerte Bedienung funktioniert in der folgenden Reihenfolge:

1. Vorbereitungen für die ferngesteuerte Vorwärts- und Rückwärtsbewegung
2. Ferngesteuerte Vorwärts- und Rückwärtsbewegung

#### 1. Vorbereitungen für die ferngesteuerte Vorwärts- und Rückwärtsbewegung

Es gibt zwei Möglichkeiten, die ferngesteuerte Bedienfunktion zu nutzen.



Methode (1): Verwendung der Funktion bei ausgeschaltetem Fahrzeug

- (1) Drücken Sie innerhalb des Erkennungsbereichs am Fahrzeug die Türverriegelungstaste (P) auf dem Smart-Key und verriegeln Sie alle Türen.
  - (2) Halten Sie die Fernstarttaste (HOLD) 4 Sekunden gedrückt, bis das Fahrzeug startet.
- Weitere Einzelheiten zum Fernstart des Fahrzeugs finden Sie im Abschnitt „Fernstart“ in Kapitel 6.

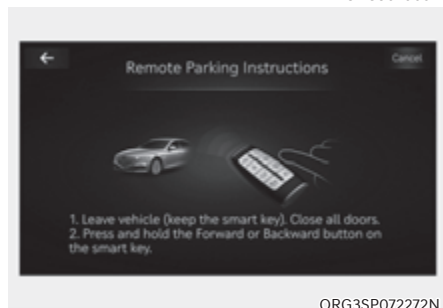

Methode (2): Verwendung der Funktion bei eingeschaltetem Fahrzeug

- (1) Parken Sie das Fahrzeug vor der Stelle, an der Sie die ferngesteuerte Bedienfunktion verwenden möchten, und schalten Sie den Gang auf P (Parken).
- (2) Halten Sie die Taste Parken/Ansicht (P) gedrückt, um die intelligente Einparkhilfe einzuschalten. Auf dem Bildschirm des Infotainmentsystems wird die Meldung "Remote Parking Instructions" (ferngesteuertes Einparken) angezeigt.
- (3) Steigen Sie mit dem Smart-Key aus dem Fahrzeug aus und schließen Sie alle Türen.



- „Ich bin einverstanden“ muss im Infotainmentsystem ausgewählt sein und das Infotainmentsystem muss ordnungsgemäß funktionieren, um die ferngesteuerte Bedienfunktion zu verwenden.
- Methode (2) kann angewendet werden, nachdem das Fahrzeug mit 5 km/h (3 mph) gefahren wurde.
- Wenn die Funktion nach dem parallelen Einparken mit der ferngesteuerten intelligenten Einparkhilfe wieder eingeschaltet wird, kann die ferngesteuerte Bedienfunktion für Methode (2) verwendet werden.
- Prüfen Sie, ob sich alle Smart-Keys außerhalb des Fahrzeugs befinden, wenn Sie die ferngesteuerte Bedienfunktion verwenden.

## 2. Ferngesteuerte Vorwärts- und Rückwärtsbewegung



- (1) Halten Sie die Vorwärts-Taste (⏩) oder Rückwärts-Taste (⏪) am Smart-Key gedrückt. Die ferngesteuerte intelligente Einparkhilfe steuert automatisch das Lenkrad, die Fahrzeuggeschwindigkeit und die Gangschaltung. Das Fahrzeug bewegt sich in Richtung der gedrückten Taste.
- (2) Wenn Sie bei aktiver ferngesteuerter Bedienfunktion die Vorwärts- (⏩) oder Rückwärts-Taste (⏪) nicht gedrückt halten, hält das Fahrzeug an und die Funktion stoppt. Die Funktion beginnt wieder zu arbeiten, wenn die Taste erneut gedrückt und gehalten wird.
- (3) Wenn das Fahrzeug den Zielort erreicht hat, lassen Sie die Vorwärts- oder Rückwärtstaste des Smart Key los.
- (4) Wenn der Fahrer mit dem Smart-Key in das Fahrzeug einsteigt, erscheint auf dem Bildschirm des Infotainmentsystems ein Hinweis, dass die ferngesteuerte Bedienfunktion abgeschlossen ist und das Fahrzeug bleibt eingeschaltet.  
Wenn die Fernstarttaste (🔌) auf dem Smart-Key von außerhalb des Fahrzeugs gedrückt wird, erscheint außerdem ein Hinweis, dass die ferngesteuerte Bedienfunktion abgeschlossen ist und das Fahrzeug abgeschaltet wird.

- Prüfen Sie, ob sich alle Smart-Keys außerhalb des Fahrzeugs befinden, wenn Sie die ferngesteuerte Bedienfunktion verwenden.
- Die ferngesteuerte Bedienfunktion arbeitet nur, wenn sich der Smart-Key maximal 4 m (13 ft.) vom Fahrzeug entfernt befindet. Wenn sich das Fahrzeug nicht bewegt, auch wenn die Vorwärts- oder Rückwärtstaste auf dem Smart-Key gedrückt wird, überprüfen Sie den Abstand zum Fahrzeug und drücken die Taste erneut.
- Der Erkennungsbereich des Smart-Keys kann je nach der Umgebung durch Funkwellen von Sendemasten, Rundfunksendern usw. variieren.
- Wenn das Fahrzeug mit Methode (1) ferngesteuert rückwärts fährt, wird dies als Ausparksituation erkannt und das Fahrzeug fährt 4 m (13 ft.), um zu prüfen, ob sich Fußgänger, Tiere oder Gegenstände in der Nähe des Fahrzeugs befinden. Nach der Bestätigung wird das Lenkrad entsprechend der Situation vor dem Fahrzeug gesteuert.
- Bei ferngesteuerter Vorwärtsbewegung mit Methode (2) wird eine Einparksituation erkannt und sofort das Lenkrad entsprechend dem Zustand vor dem Fahrzeug gesteuert, um ein Einfahren in die Parklücke und die Ausrichtung des Fahrzeugs zu unterstützen. Die Eigenschaften können sich jedoch bei Fußgängern, Tieren sowie je nach der Form von Gegenständen, Standort usw. in der Nähe des Fahrzeugs verschlechtern.
- Beim ferngesteuerten Zurücksetzen richten beide Methoden (1) und (2) zuerst das Lenkrad aus und bewegen dann das Fahrzeug nur geradeaus.
- Wenn die Vorwärts- oder Rückwärtsbewegung abgeschlossen ist, schaltet das Fahrzeug automatisch auf P (Parken) und aktiviert die elektronische Feststellbremse (EPB).



### VORSICHT

- **Wenn Sie die ferngesteuerte Bedienfunktion verwenden, stellen Sie sicher, dass alle Fahrgäste aus dem Fahrzeug ausgestiegen sind.**
- **Wenn die Fahrzeugbatterie entladen ist oder die ferngesteuerte intelligente Einparkhilfe in einer engen Parklücke nicht funktioniert, arbeitet auch die ferngesteuerte Bedienfunktion nicht. Parken Sie Ihr Fahrzeug immer an einer Stelle, die breit genug ist, um ein- und aussteigen zu können.**
- **Bitte beachten Sie, dass Sie je nach Parklücke möglicherweise nicht in der Lage sind, die genutzte Parklücke mit der ferngesteuerten Bedienfunktion wieder zu verlassen.**
- **Nach dem Einparken kann sich die Umgebung durch Bewegung der benachbarten Fahrzeuge verändern. In diesem Fall kann es vorkommen, dass der ferngesteuerte Betrieb nicht aktiviert wird.**
- **Schließen Sie vor dem Verlassen des Fahrzeugs Fenster und Schiebedach und vergewissern Sie sich, dass das Fahrzeug abgestellt ist, bevor Sie die Türen verriegeln.**

### Status des ferngesteuerten Betriebs

Betriebsstatus	Smart-Key-LED	Warnblinkanlage
Unter Kontrolle	Grüne LED blinkt kontinuierlich.	-
Pause	Rote LED blinkt kontinuierlich.	Blinkt
Aus	Rote LED leuchtet 4 Sekunden lang und schaltet sich dann aus.	Blinkt 3 Mal und schaltet sich aus.
Abgeschlossen	Die grüne LED leuchtet 4 Sekunden auf und schaltet sich dann aus.	Blinkt 1 Mal und schaltet sich aus.

- \* Der Betriebsstatus der Warnblinkanlage steht aufgrund der Bestimmungen Ihres Landes möglicherweise nicht zur Verfügung.
- \* Wenn sich der Smart-Key nicht in der Reichweite des Fahrzeugs (ca. 4 m (13 ft.)) befindet, leuchtet oder blinkt die Smart-Key-LED nicht. Verwenden Sie den Smart-Key innerhalb seines Erkennungsbereichs.

### Ferngesteuerten Betrieb während des Betriebs ausschalten

- Drücken Sie die Taste Parken/Ansicht (P), während der Bildschirm des Infotainmentsystems den Fahrer mit Methode 2 anleitet.
- Schalten Sie in einen anderen Gang als P (Parken), während der Bildschirm des Infotainmentsystems den Fahrer mit Methode 2 anleitet.
- Drücken Sie die Taste Parksicherheit (P) oder wählen Sie „Cancel“ (Abbrechen) auf dem Bildschirm des Infotainmentsystems.
- Drücken Sie die Taste für den Fernstart (HOLD) auf dem Smart-Key, während das Fahrzeug durch die ferngesteuerte Betriebsfunktion gesteuert wird. Die ferngesteuerte Betriebsfunktion wird abgeschaltet. Dabei wird das Fahrzeug abgestellt.
- Steigen Sie mit dem Smart-Key in das Fahrzeug ein. Die ferngesteuerte Betriebsfunktion wird abgeschaltet. Dabei bleibt das Fahrzeug eingeschaltet.

### Die Funktion wird unter den folgenden Bedingungen gestoppt:

- Ein Fußgänger, Tier oder Objekt befindet sich in der Bewegungsrichtung des Fahrzeugs.
- Die Tür oder Kofferraumklappe ist offen
- Die Taste für die Vorwärts-Bewegung (D) oder Rückwärts-Bewegung (R) wird nicht ständig gedrückt.
- Es werden gleichzeitig mehrere Tasten auf einem Smart-Key gedrückt.
- Der Smart-Key wird nicht innerhalb des Erkennungsbereichs von 4 m (13 Fuß) vom Fahrzeug entfernt betätigt.
- Die Taste eines anderen Smart-Keys wird zusätzlich zum verwendeten Smart-Key gedrückt.
- Der Totwinkel-Kollisionsvermeidungs-Assistent bzw. der Heckkollisionsvermeidungs-Assistent ist aktiv, wenn das Fahrzeug in Rückwärtsrichtung gesteuert wird.

- Das Fahrzeug bewegt sich maximal 7 m (22 Fuß), wenn der Smart-Key gedrückt und die ferngesteuerte Bedienfunktion aktiviert wird (maximale Fahrstrecke pro Tastendruck).

Wenn die ferngesteuerte Bedienfunktion gestoppt wird, hält das Fahrzeug an. Wenn die Bedingung, die das Anhalten veranlasst hat, verschwindet, kann die Funktion wieder aktiv werden.

### **Die Funktion wird unter den folgenden Bedingungen abgebrochen:**

- Das Lenkrad wird eingelenkt.
- Der Gang wird während der Bewegung des Fahrzeugs eingelegt.
- Bedienung der EPB während der Fahrt
- Die Motorhaube ist offen.
- Das Brems- oder Gaspedal wird betätigt, wenn alle Türen geschlossen sind.
- Der Smart-Key befindet sich außerhalb des Fahrzeugs, und das Bremspedal wird bei geöffneter Fahrertür betätigt.
- Rasche Beschleunigung
- Fahrzeug schleudert
- Das Rad ist durch ein Hindernis blockiert und kann sich nicht bewegen.

- Ungefähr 3 Minuten und 50 Sekunden sind vergangen, seitdem die ferngesteuerte Bedienfunktion in Betrieb genommen wurde.
- Die Neigung der Straße überschreitet den Betriebsbereich.
- Die Funktion wird für mehr als 1 Minute gestoppt.
- Die Gesamtverfahrstrecke des Fahrzeugs liegt über 14 m (45 ft.), seit die ferngesteuerte Bedienfunktion in Betrieb genommen wurde.
- Lenkrad, Schaltung, Bremsen und Fahrsteuerung funktionieren nicht normal.
- Es gibt ein Problem mit dem Smart-Key, oder die Batterie des Smart-Keys ist zu schwach.
- Das ABS-, TCS- oder ESC-System wird bei glatten Straßenverhältnissen aktiv.
- Der Alarm der Diebstahlwarnanlage ertönt.

Wenn die ferngesteuerte Einparkhilfe abgebrochen wird, hält das Fahrzeug automatisch an, schaltet den Gang auf P (Parken) und aktiviert die EPB (elektronische Feststellbremse).

## **Intelligente Einparkhilfe, ferngesteuerte intelligente Einparkhilfe**

### **Betriebsreihenfolge**

Die Parkfunktion arbeitet in der folgenden Reihenfolge:

1. Vorbereitung für das Einparken
  2. Suche nach einer Parklücke
  3. Wählen Sie die Einparkart und den Betriebsmodus.
  4. Intelligente Einparkhilfe
  5. Ferngesteuerte intelligente Einparkhilfe
- Die Parkfunktion umfasst die intelligente Einparkhilfe und die ferngesteuerte intelligente Einparkhilfe.

### **1. Vorbereitung für das Einparken**



- (1) Betätigen Sie bei eingeschaltetem Fahrzeug das Bremspedal und schalten Sie den Schalthebel auf D (Fahrstufe) oder N (Neutralstellung).
- (2) Halten Sie die Taste Parken/Ansicht (P) gedrückt, um die ferngesteuerte intelligente Einparkhilfe einzuschalten.

- Sie müssen auf dem Bildschirm des Infotainmentsystems „Zustimmen“ auswählen, und das Infotainmentsystem muss ordnungsgemäß funktionieren, wenn Sie die Parkfunktion nutzen wollen.
- Wenn Sie mit eingeschaltetem Fahrzeug über 5 km/h (3 mph) fahren, können Sie die Einparkfunktion mit dem in Position N (Neutralstellung) geschalteten Gang nutzen.

### **2. Suche nach einer Parklücke**



- (1) Fahren Sie langsam vorwärts und halten Sie dabei einen Abstand von ca. 100 cm (40 Zoll) zu geparkten Fahrzeugen ein.
- (2) Wenn die Suche nach einer Parklücke abgeschlossen ist, erscheint auf dem Bildschirm des Infotainmentsystems eine Meldung mit einem Hinweiston, der den Abschluss der Suche anzeigt.
- (3) Auf dem Bildschirm des Infotainmentsystems wird die Meldung „Einparkart auswählen“ angezeigt, und die ausgewählte Parklücke erscheint im Umgebungsüberwachungs-Monitor in Draufsicht von oben.

- Das System sucht nach Parklücken neben geparkten Fahrzeugen oder nach Parklücken mit davor und dahinter geparkten Fahrzeugen.
- Während der Parklückensuche erscheint bei einer Fahrzeuggeschwindigkeit über 20 km/h (12 mph) eine Aufforderung auf dem Bildschirm des Infotainmentsystems, langsamer zu fahren. Wenn die Fahrzeuggeschwindigkeit über 30 km/h (18 mph) liegt, wird die Einparkhilfe abgeschaltet.
- Die Suche nach einer Parklücke wird abgeschlossen, wenn neben dem Parklücke noch genügend Platz zum Bewegen des Fahrzeugs vorhanden ist.
- Selbst wenn ein Hinweiston zu hören ist, der anzeigt, dass die Suche nach einer Parklücke abgeschlossen ist, kann die Suche je nach Umgebung sofort wieder aufgenommen werden.

### Informationen

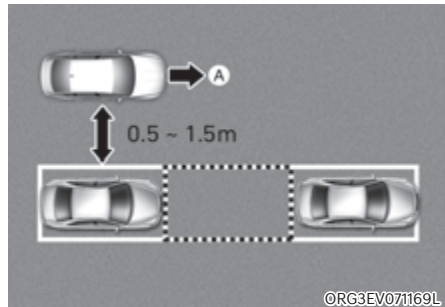

[A]: Suche nach einer Parklücke

- Wenn der Abstand unter 50 cm (20 Zoll) oder über 150 cm (59 Zoll) liegt, kann die ferngesteuerte intelligente Einparkhilfe evtl. nicht nach einer Parklücke suchen.
- Wenn Sie einen bestimmten Abstand zum geparkten Fahrzeug nicht einhalten, können sich die Eigenschaften zur Parklückensuche verschlechtern.
- Selbst wenn eine diagonale Parklücke als Parklücke gesucht wird, wird das normale Einparken nicht unterstützt.
- Bei Störungen des Ultraschallsensors oder durch den Einfluss der Umgebung kann es vorkommen, dass die Einparkfunktion nicht nach einer Parklücke suchen kann, selbst wenn eine Parklücke vorhanden ist, oder eine Parklücke aussucht, die nicht zum Parken geeignet ist.

### 3. Wählen Sie die Einparkart und den Betriebsmodus.



ORG3SP072205N

- (1) Einparkart - Lotrecht rückwärts (links/rechts), paralleler Rückwärtsgang (links/rechts)

Wenn das Fahrzeug durch Drücken des Bremspedals angehalten wird, berühren Sie den Bildschirm des Infotainmentsystems oder wählen Sie über die zentrale Steuerung die gewünschte Einparkart aus.

- Wenn Sie weiterfahren, ohne anzuhalten, nachdem das Bild zur Auswahl der Einparkmethode erscheint, kehrt die ferngesteuerte intelligente Einparkhilfe zum vorigen Schritt zurück und sucht nach einer Parklücke.
- Wenn Sie die Parkfunktion versehentlich durch Drücken der Taste Parken/Ansicht (P) vor der Auswahl der Einparkart abbrechen, können Sie zur Auswahl der Einparkart zurückkehren, indem Sie die Taste bei stehendem Fahrzeug erneut gedrückt halten.



### VORSICHT

Vor der Auswahl der Parkart sollte der Fahrer prüfen, ob der Parkplatz geeignet ist.

Wenn die von der ferngesteuerten intelligenten Ausparkhilfe gefundene Parklücke zu eng oder zum Einparken ungeeignet ist, nutzen Sie nicht die ferngesteuerte intelligente Ausparkhilfe und fahren Sie weiter, um eine andere Parklücke zu suchen.

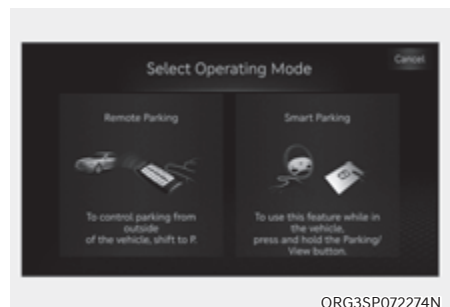

ORG3SP072274N

- (2) Betriebsmodus - ferngesteuerte Einparkhilfe, intelligente Einparkhilfe
- Nach Auswahl einer Einparkart führt Sie der Bildschirm des Infotainmentsystems mit der ferngesteuerten intelligenten Einparkhilfe und der intelligenten Einparkhilfe. Befolgen Sie die Anweisungen, um die ferngesteuerte intelligente Einparkhilfe zu aktivieren.
- Für jede gewünschte Funktion, die Sie auswählen, werden auf dem Bildschirm Bedienungshinweise angezeigt.
  - Nehmen Sie während der Anleitung zur Einparkfunktion nicht den Fuß vom Bremspedal. Wenn sich das Fahrzeug bewegt, schaltet sich die ferngesteuerte intelligente Einparkhilfe aus.

**i** Informationen



Wenn die ferngesteuerte intelligente Einparkhilfe die Funktion zum ferngesteuerten Vorwärtseinparken nicht aktivieren kann, wird auf dem Bildschirm des Infotainmentsystems nur die Anleitung für die intelligente Einparkhilfe angezeigt.

4. Intelligente Einparkhilfe

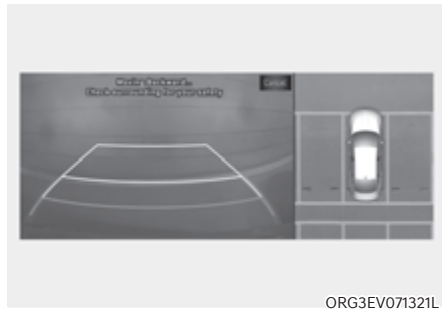

- (1) Drücken Sie die Taste Parken/Ansicht (P), wenn das Fahrzeug durch Drücken des Bremspedals angehalten wurde. Wenn Sie das Bremspedal loslassen, steuert die intelligente Einparkhilfe automatisch das Lenkrad, die Fahrzeuggeschwindigkeit und die Gangschaltung.
- (2) Während die intelligente Einparkhilfe aktiv ist, hält das Fahrzeug an, wenn Sie die Taste nicht gedrückt halten, und die Funktionssteuerung stoppt. Die Funktion wird wieder aktiv, wenn die Taste „Parken/Ansicht“ erneut gedrückt und gehalten wird.
- (3) Wenn das Fahrzeug die gewünschte Parkposition erreicht hat, erscheint ein Hinweis auf dem Bildschirm des Infotainmentsystems, dass das Einparken abgeschlossen ist.



- Die intelligente Einparkhilfe funktioniert nicht, wenn die Tür offen oder der Sicherheitsgurt nicht angelegt ist.
- Die Parklücke wird auf dem Bildschirm des Umgebungsüberwachungs-Monitors sowie bis zur ersten Einfahrt des Fahrzeugs in die Parklücke durch die intelligente Einparkhilfe angezeigt.
- Die Fahrzeuggeschwindigkeit kann durch Drücken des Bremspedals bei aktiver intelligenter Einparkhilfe verändert werden. Das Fahrzeug beschleunigt jedoch nicht, selbst wenn das Gaspedal getreten wird.
- Wenn das Fahrzeug durch einen Poller gestoppt wird, kann der Einparkvorgang je nach Parkumgebung beendet werden.
- Wenn Sie die Position oder die Ausrichtung des Fahrzeugs ändern müssen, parken Sie Ihr Fahrzeug manuell.

## 5. Ferngesteuerte intelligente Einparkhilfe



ORG3SP072206N

- (1) Schalten Sie den Gang auf P (Parken), steigen Sie mit dem Smart-Key aus dem Fahrzeug aus und schließen Sie alle Türen.
- (2) Halten Sie die Vorwärts-Taste (↔) oder Rückwärts-Taste (↔) am Smart-Key gedrückt. Die ferngesteuerte intelligente Einparkhilfe steuert automatisch das Lenkrad, die Fahrzeuggeschwindigkeit und die Gangschaltung.
- (3) Wenn Sie bei aktiver ferngesteuerter intelligenter Einparkhilfe die Vorwärts- (↔) oder Rückwärts-Taste (↔) nicht gedrückt halten, hält das Fahrzeug an und die Funktion stoppt. Die Funktion beginnt wieder zu arbeiten, wenn die Taste erneut gedrückt und gehalten wird.
- (4) Wenn das Fahrzeug die gewünschte Parkposition erreicht hat, erscheint ein Hinweis auf dem Bildschirm des Infotainmentsystems, dass das Einparken abgeschlossen ist. Das Fahrzeug schaltet automatisch auf P (Parken), aktiviert die elektronische Feststellbremse (EPB) und stellt das Fahrzeug ab.



- Prüfen Sie bei Verwendung der ferngesteuerten intelligenten Einparkhilfe, ob sich alle Smart-Keys außerhalb des Fahrzeugs befinden.
- Die intelligente Einparkhilfe funktioniert nur, wenn sich der Smart-Key maximal 4 m (13 ft.) vom Fahrzeug entfernt befindet. Wenn sich das Fahrzeug nicht bewegt, auch wenn die Taste für Vorwärts- oder Rückwärtsbewegung auf dem Smart-Key gedrückt wird, überprüfen Sie den Abstand zum Fahrzeug und drücken Sie die Taste erneut.
- Der Erkennungsbereich des Smart-Keys kann je nach der Umgebung durch Funkwellen von Sendemasten, Rundfunksendern usw. variieren.
- Die Anzeige der Parklücke wird auf dem Umgebungsüberwachungs-Monitor und bis zur ersten Einfahrt des Fahrzeugs in die Parklücke durch die ferngesteuerte intelligente Einparkhilfe angezeigt.
- Wenn das Fahrzeug durch einen Poller gestoppt wird, kann der Einparkvorgang je nach Parkumgebung beendet werden.
- Wenn Sie die Position oder die Ausrichtung des Fahrzeugs ändern müssen, parken Sie Ihr Fahrzeug manuell.



### VORSICHT

- **Wenn Sie die ferngesteuerte intelligente Einparkhilfe verwenden, stellen Sie sicher, dass alle Fahrgäste aus dem Fahrzeug ausgestiegen sind.**
- **Schließen Sie nach dem Beenden oder Ausschalten der ferngesteuerter intelligenten Einparkhilfe, bevor Sie das Fahrzeug verlassen, Fenster und Schiebedach und vergewissern Sie sich, dass das Fahrzeug ausgeschaltet ist, bevor Sie die Türen verriegeln.**

### ***Einparkfunktion während des Betriebs abschalten***

- Drücken Sie in der folgenden Phase die Taste Parken/Ansicht () oder wählen Sie auf dem Bildschirm des Infotainmentsystems „Cancel“ (Abbrechen), um die Parkfunktion auszuschalten.
- Wenn die intelligente Einparkhilfe aktiv ist:
  - Wenn das Fahrzeug durch Treten des Bremspedals angehalten und der Gang geschaltet wird, schaltet sich die Einparkfunktion ab. Dabei wird die EPB (elektronische Feststellbremse) nicht aktiviert.
- Wenn die ferngesteuerte intelligente Einparkhilfe aktiv ist:
  - Drücken Sie die Fernstarttaste () auf dem Smart-Key. Die Einparkfunktion wird abgeschaltet.
  - Steigen Sie mit dem Smart-Key in das Fahrzeug ein. Die Einparkfunktion wird abgeschaltet. Dabei bleibt das Fahrzeug eingeschaltet.

### **Betriebsstatus der Parkfunktion**

- Intelligente Einparkhilfe

Betriebsstatus	Blinksignal
Unter Kontrolle	Der Blinker der Parkrichtung blinkt, bis das Fahrzeug erstmals zurückgesetzt wurde.

- Intelligente Einparkhilfe

Betriebsstatus	Smart-Key-LED	Warnblinkanlage	Blinksignal
Unter Kontrolle	Grüne LED blinkt kontinuierlich.	-	Der Blinker der Parkrichtung blinkt, bis das Fahrzeug erstmals zurückgesetzt wurde.
Pause	Rote LED blinkt kontinuierlich.	Blinkt	-
Aus	Rote LED leuchtet 4 Sekunden lang und schaltet sich dann aus.	Blinkt 3 Mal und schaltet sich aus.	-
Abgeschlossen	Die grüne LED leuchtet 4 Sekunden auf und schaltet sich dann aus.	Blinkt 1 Mal und schaltet sich aus.	-

- \* Der Betriebszustand der Warnblinkanlage und der Blinker entspricht möglicherweise nicht den Vorschriften Ihres Landes.
- \* Wenn sich der Smart-Key nicht in der Reichweite des Fahrzeugs (ca. 4 m (13 ft.)) befindet, leuchtet oder blinkt die Smart-Key-LED nicht. Verwenden Sie den Smart-Key innerhalb seines Erkennungsbereichs.

### **Die Funktion wird unter den folgenden Bedingungen gestoppt:**

- Intelligente Einparkhilfe
  - Ein Fußgänger, Tier oder Objekt befindet sich in der Bewegungsrichtung des Fahrzeugs.
  - Die Tür oder Kofferraumklappe ist offen
  - Der Sicherheitsgurt des Fahrers ist nicht angelegt.
  - Der Totwinkel-Kollisionsvermeidungsassistent bzw. der Heckkollisionsvermeidungs-Assistent ist aktiv, wenn das Fahrzeug in Rückwärtsrichtung gesteuert wird.
  - Die Taste Parken/Ansicht (MP) wird nicht ständig gedrückt.
  - Das Fahrzeug wird mit dem Bremspedal gestoppt.
- Ferngesteuerte intelligente Einparkhilfe
  - Ein Fußgänger, Tier oder Objekt befindet sich in der Bewegungsrichtung des Fahrzeugs.
  - Die Tür oder Kofferraumklappe ist offen
  - Die Taste für die Vorwärts-Bewegung (D) oder Rückwärts-Bewegung (R) wird nicht ständig gedrückt.
  - Es werden gleichzeitig mehrere Tasten auf einem Smart-Key gedrückt.
  - Der Smart-Key wird nicht innerhalb des Erkennungsbereichs von 4 m (13 Fuß) vom Fahrzeug entfernt betätigt.
  - Die Taste eines anderen Smart-Keys wird zusätzlich zum verwendeten Smart-Key gedrückt.
  - Der Totwinkel-Kollisionsvermeidungsassistent bzw. der Heckkollisionsvermeidungs-Assistent ist aktiv, wenn das Fahrzeug in Rückwärtsrichtung gesteuert wird.

Wenn die Einparkfunktion gestoppt wird, hält das Fahrzeug automatisch an. Wenn die Bedingung, die das Anhalten veranlasst hat, verschwindet, kann die Funktion wieder aktiv werden.

### **Die Funktion wird unter den folgenden Bedingungen abgebrochen:**

- Intelligente Einparkhilfe
  - Das Lenkrad wird eingelenkt.
  - Der Gang wird während der Bewegung des Fahrzeugs eingelegt.
  - Bedienung der EPB während der Fahrt
  - Die Motorhaube ist offen.
  - Der Fahrer öffnet die Tür, ohne den Sicherheitsgurt zu lösen.
  - Rasche Beschleunigung
  - Fahrzeug schleudert
  - Das Rad ist durch ein Hindernis blockiert und kann sich nicht bewegen.
  - Es befinden sich gleichzeitig Fußgänger, Tiere oder Gegenstände vor und hinter dem Fahrzeug.
  - Die intelligente Einparkhilfe wurde vor ungefähr 3 Minuten und 50 Sekunden in Betrieb genommen.
  - Die Neigung der Straße überschreitet den Betriebsbereich.
  - Die Funktion wird für mehr als 1 Minute gestoppt.
  - Lenkrad, Schaltung, Bremsen und Fahrsteuerung funktionieren nicht normal.
  - Das ABS-, TCS- oder ESC-System wird bei glatten Straßenverhältnissen aktiv.

Wenn die intelligente Einparkhilfe abgebrochen wird, hält das Fahrzeug automatisch an, schaltet den Gang auf P (Parken) und aktiviert die EPB (elektronische Feststellbremse).

- Ferngesteuerte intelligente Einparkhilfe
  - Das Lenkrad wird eingelenkt.
  - Der Gang ist eingelegt.
  - Bedienung der EPB während der Fahrt
  - Die Motorhaube ist offen.
  - Das Brems- oder Gaspedal wird betätigt, wenn alle Türen geschlossen sind.
  - Der Smart-Key befindet sich außerhalb des Fahrzeugs, und das Bremspedal wird bei geöffneter Fahrertür betätigt.
  - Rasche Beschleunigung
  - Fahrzeug schleudert
  - Das Rad ist durch ein Hindernis blockiert und kann sich nicht bewegen.
  - Es befinden sich gleichzeitig Fußgänger, Tiere oder Gegenstände vor und hinter dem Fahrzeug.
  - Ungefähr 3 Minuten und 50 Sekunden sind vergangen, nachdem die ferngesteuerte intelligente Einparkhilfe in Betrieb genommen wurde
  - Die Neigung der Straße überschreitet den Betriebsbereich.
  - Die Funktion wird für mehr als 1 Minute gestoppt.
  - Lenkrad, Schaltung, Bremsen und Fahrsteuerung funktionieren nicht normal.
  - Es gibt ein Problem mit dem Smart-Key, oder die Batterie des Smart-Keys ist zu schwach.
  - Das ABS-, TCS- oder ESC-System wird bei glatten Straßenverhältnissen aktiv.
  - Der Alarm der Diebstahlwarnanlage ertönt.

Wenn die ferngesteuerte intelligente Einparkhilfe abgebrochen wird, hält das Fahrzeug automatisch an, schaltet den Gang auf P (Parken) und aktiviert die EPB (elektronische Feststellbremse).

## Intelligentes Ausparken

### Betriebsreihenfolge

Die intelligente Ausparkhilfe arbeitet in der folgenden Reihenfolge:

1. Vorbereitungen für das Ausparken
2. Verfügbaren Platz prüfen
3. Wählen Sie die Ausparkrichtung.
4. Intelligentes Ausparken

### 1. Vorbereitungen für das Ausparken



- (1) Treten Sie bei eingeschaltetem Fahrzeug das Bremspedal und schalten Sie den Gang auf P (Parken) oder N (Neutral).
- (2) Halten Sie die Taste Parken/Ansicht (P) gedrückt, um die ferngesteuerte intelligente Einparkhilfe einzuschalten.
  - Sie müssen auf dem Bildschirm des Infotainmentsystems „Zustimmen“ auswählen, und das Infotainmentsystem muss ordnungsgemäß funktionieren, wenn Sie die Funktion „Intelligentes Ausparken“ nutzen wollen.
  - Fahren Sie mit eingeschaltetem Fahrzeug unter 5 km/h (3 mph) und schalten Sie den Gang in N (Neutral), um die intelligente Ausparkfunktion zu nutzen.
  - Wenn die Funktion nach dem parallelen Einparken mit der ferngesteuerten intelligenten Einparkhilfe wieder eingeschaltet wird, kann die intelligente Ausparkhilfe verwendet werden.

## 2. Verfügbaren Platz prüfen



- (1) Wenn das Fahrzeug mit dem Bremspedal angehalten wird, erkennen die Fahrzeugsensoren den Abstand zu Objekten in der Nähe und prüfen, ob Platz zum Ausparken vorhanden ist.
- (2) Wenn die Suche nach der Parklücke abgeschlossen ist, erscheint auf dem Bildschirm des Infotainmentsystems eine Meldung mit einem Hinweistext, um den Abschluss der Suche anzuzeigen.

### **WARNUNG**

- Wenn bei der Überprüfung des verfügbaren Platzes die Gefahr einer Kollision mit einem Fußgänger, Tier oder Objekt in Ausparkrichtung besteht, kann die Ausparkfunktion ausgeschaltet werden.
- Selbst wenn die Prüfung der Parklücke abgeschlossen ist, können Objekte im Bereich des toten Winkels von den Sensoren nicht erkannt werden. Der Fahrer muss den Bereich des toten Winkels direkt überprüfen und die Funktion weiter nutzen.

### **Informationen**

Bei Störungen des Ultraschallsensors oder durch den Einfluss der Umgebung kann es vorkommen, dass die Einparkfunktion nicht nach einer Parklücke suchen kann, selbst wenn eine Parklücke vorhanden ist, oder eine Parklücke aussucht, die nicht zum Parken geeignet ist.

- An dem geparkten Fahrzeug sind Gegenstände an der Stoßstange befestigt, z. B. ein Stoßtangenschutz, Anhängerkupplung usw.

## 3. Wählen Sie die Ausparkrichtung.



- (1) Wenn das Fahrzeug durch Niedertreten des Bremspedals angehalten wird, zeigt der Bildschirm des Infotainmentsystems die möglichen Richtungen für paralleles Ausparken an.
- (2) Berühren Sie den Bildschirm des Infotainmentsystems oder verwenden Sie die zentrale Steuereinheit, um die gewünschte Ausparkrichtung auszuwählen.

### **VORSICHT**

- Vor der Auswahl der Ausfahrtrichtung sollte der Fahrer prüfen, ob der Platz für die Ausfahrt ausreicht.
- Wenn der von der ferngesteuerten intelligenten Ausparkhilfe gefundene Ausfahrtsbereich zu eng oder ungeeignet ist (umstehende Fahrzeuge sind im rechten Winkel geparkt usw.), verwenden Sie die ferngesteuerte intelligente Ausparkhilfe nicht.

#### 4. Intelligentes Ausparken



- (1) Drücken Sie die Taste Parken/Ansicht (**P**), wenn das Fahrzeug durch Drücken des Bremspedals angehalten wurde. Wenn Sie das Bremspedal loslassen, steuert die intelligente Einparkhilfe automatisch das Lenkrad, die Fahrzeuggeschwindigkeit und die Gangschaltung.
  - (2) Während die intelligente Ausparkfunktion aktiv ist, hält das Fahrzeug an, wenn Sie die Taste nicht gedrückt halten, und die Funktionssteuerung stoppt. Die Funktion wird wieder aktiv, wenn die Taste „Parken/Ansicht“ erneut gedrückt und gehalten wird.
  - (3) Wenn das Fahrzeug die gewünschte Ausparkposition erreicht hat, erscheint auf dem Bildschirm des Infotainmentsystems ein Hinweis, dass der Ausparkvorgang abgeschlossen ist.
- Die intelligente Ausparkfunktion funktioniert nicht, wenn die Tür offen oder der Sicherheitsgurt nicht angelegt ist.
  - Die Fahrzeuggeschwindigkeit kann durch Drücken des Bremspedals bei aktiver intelligenter Ausparkfunktion eingestellt werden. Das Fahrzeug beschleunigt jedoch nicht, selbst wenn das Gaspedal getreten wird.
  - Wenn der Ausparkvorgang mit betätigtem Bremspedal abgeschlossen ist, wird die Ausparkfunktion mit dem Gang in Position D (Fahrstufe) beendet.
  - Wenn der Ausparkvorgang mit betätigtem Bremspedal abgeschlossen ist, müssen Sie den Fuß einmal vom Gaspedal nehmen, damit das Gaspedal betätigt werden kann.
  - Wenn das Fahrzeug nicht innerhalb von 4 Sekunden nach Ende des Ausparkvorgangs genutzt wird, z. B. durch Treten des Brems- oder Gaspedals, schaltet das Fahrzeug automatisch auf P (Parken) und aktiviert die elektronische Feststellbremse (EPB).
  - Nachdem die Ausstiegsfunktion abgeschlossen ist, sollten Sie vor der Fahrt immer die Umgebung überprüfen.

#### **Betriebsstatus der intelligenten Ausparkhilfe**

Betriebsstatus	Blinksignal
Unter Kontrolle	Der Blinker der Ausparkrichtung blinkt, bis das Ausparken abgeschlossen ist oder die intelligente Ausparkfunktion abgebrochen wird.

### Intelligente Ausparkfunktion während des Betriebs abschalten

- Drücken Sie in der folgenden Phase die Taste Parken/Ansicht (P):
  - Verfügbaren Platz prüfen
  - Wählen Sie die Ausparkrichtung.
- Schalten Sie in der folgenden Phase den Gang auf R (Rückwärtsgang):
  - Verfügbaren Platz prüfen
  - Wählen Sie die Ausparkrichtung.
- Drücken Sie die Taste Sicherheit Parken (P) oder wählen Sie „Cancel“ (Abbrechen) auf dem Bildschirm des Infotainmentsystems, um die Ausparkfunktion zu deaktivieren.
- Während die intelligente Ausparkfunktion aktiv ist, schaltet sich die Ausparkfunktion aus, wenn das Fahrzeug mit dem Bremspedal angehalten und der Gang geschaltet wird. Dabei wird die EPB (elektronische Feststellbremse) nicht aktiviert.

### Die Funktion wird unter den folgenden Bedingungen gestoppt:

- Ein Fußgänger, Tier oder Objekt befindet sich in der Bewegungsrichtung des Fahrzeugs.
- Die Tür oder Kofferraumklappe ist offen
- Der Sicherheitsgurt des Fahrers ist nicht angelegt.
- Der Totwinkel-Kollisionsvermeidungsassistent bzw. der Heckkollisionsvermeidungs-Assistent ist aktiv, wenn das Fahrzeug in Rückwärtsrichtung gesteuert wird.
- Die Taste Parken/Ansicht (P) wird nicht ständig gedrückt.
- Das Fahrzeug wird mit dem Bremspedal gestoppt.

Wenn die Ausparkfunktion gestoppt wird, hält das Fahrzeug an. Wenn die Bedingung, die das Anhalten veranlasst hat, verschwindet, kann die Funktion wieder aktiv werden.

### Die Funktion wird unter den folgenden Bedingungen abgebrochen:

- Intelligentes Ausparken
  - Das Lenkrad wird eingelenkt.
  - Der Gang wird während der Bewegung des Fahrzeugs eingelegt.
  - Bedienung der EPB während der Fahrt
  - Die Motorhaube ist offen.
  - Der Fahrer öffnet die Tür, ohne den Sicherheitsgurt zu lösen.
  - Rasche Beschleunigung
  - Fahrzeug schleudert
  - Das Rad ist durch ein Hindernis blockiert und kann sich nicht bewegen.
  - Es befinden sich gleichzeitig Fußgänger, Tiere oder Gegenstände vor und hinter dem Fahrzeug.
  - Die intelligente Ausparkfunktion wurde vor ungefähr 3 Minuten und 50 Sekunden in Betrieb genommen.
  - Die Neigung der Straße überschreitet den Betriebsbereich.
  - Die Funktion wurde länger als 1 Minute gestoppt.
  - Lenkrad, Schaltung, Bremsen und Fahrsteuerung funktionieren nicht normal.
  - Das ABS-, TCS- oder ESC-System wird bei glatten Straßenverhältnissen aktiv.

Wenn die intelligente Ausparkfunktion deaktiviert wird, hält das Fahrzeug automatisch an, schaltet den Gang auf P (Parken) und aktiviert die EPB (elektronische Feststellbremse).



## Fehlfunktion und Einschränkungen der ferngesteuerten intelligenten Einparkhilfe

### *Fehlfunktion der ferngesteuerten intelligenten Einparkhilfe*

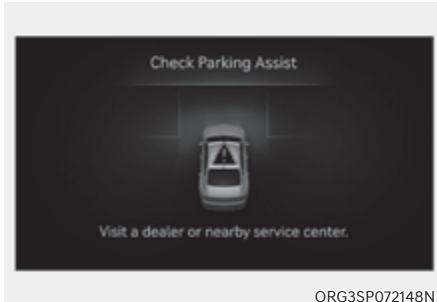

#### **Prüfung der ferngesteuerten intelligenten Einparkhilfe**

Wenn die ferngesteuerte intelligente Einparkhilfe nicht richtig funktioniert, erscheint die Warnmeldung „Einparkhilfe überprüfen“ auf dem Bildschirm des Infotainmentsystems. Wenn die Meldung erscheint, stoppen Sie die ferngesteuerte intelligente Einparkhilfe und wir empfehlen, das Fahrzeug von einem Vertragshändler für Markenprodukte von Genesis prüfen zu lassen.

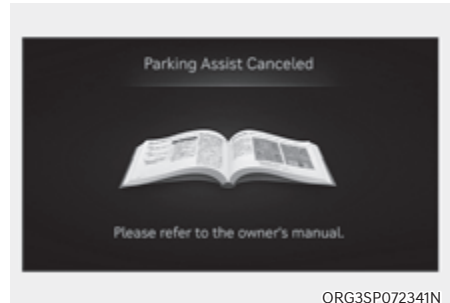

#### **Ferngesteuerte intelligente Einparkhilfe abgebrochen**

Wenn die ferngesteuerte Einparkhilfe aktiv ist, kann die Funktion abgebrochen werden, und die Warnmeldung „Einparkhilfe abgebrochen“ erscheint unabhängig von der Einparkphase. Je nach Situation können weitere Meldungen erscheinen. Befolgen Sie die Anweisungen auf dem Bildschirm des Infotainmentsystems, wenn Sie Ihr Fahrzeug mit der ferngesteuerten Einparkhilfe einparken. Achten Sie immer auf die Umgebung und benutzen Sie die ferngesteuerte intelligente Einparkhilfe aufmerksam.

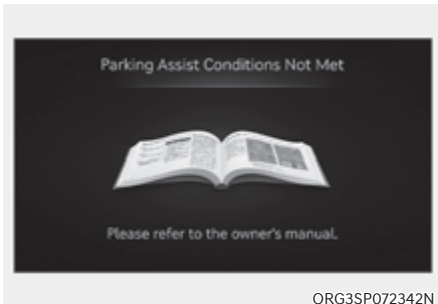

### Standby der ferngesteuerten intelligenten Einparkhilfe

Wenn die Meldung „Parking Assist Conditions Not Met“ (Parkhilfebedingungen nicht erfüllt) angezeigt wird, wenn die Taste Parken/Ansicht (P) gedrückt gehalten wird, befindet sich die ferngesteuerte intelligente Einparkhilfe im Standby-Modus. Halten Sie nach einer Weile die Taste Parking/View (Parken/Ansicht) (P) erneut gedrückt, um zu sehen, ob die ferngesteuerte intelligente Einparkhilfe funktioniert.

Die Meldung erscheint auch dann, wenn die Batterie des Smart-Keys zu schwach ist. Prüfen Sie den Batteriestand des Smart-Keys.

### **Einschränkungen der ferngesteuerten intelligenten Einparkhilfe**

Unter den folgenden Umständen kann die Leistung der ferngesteuerten intelligenten Einparkhilfe beim Ein- oder Ausparken des Fahrzeugs eingeschränkt sein; es besteht Kollisionsgefahr oder die intelligente Einparkhilfe kann sich abschalten. Parken oder verlassen Sie das Fahrzeug ggf. manuell.

- Am Lenkrad ist ein Objekt befestigt.
- Das Fahrzeug ist mit Schneeketten, einem Ersatzreifen oder einem Rad anderer Größe ausgestattet.
- Der Reifendruck ist höher oder niedriger ist als der Standardreifendruck.
- Ihr Fahrzeug ist mit Ladung beladen, die länger oder breiter als Ihr Fahrzeug ist, oder Sie ziehen einen Anhänger.
- Es gibt ein Problem mit der Radausrichtung.
- Ihr Fahrzeug ist stark zur Seite geneigt
- Ihr Fahrzeug ist mit einer Anhängerkupplung ausgestattet.
- Das Nummernschild ist an anderer Stelle als vorgesehen angebracht.
- Es befindet sich eine Person, ein Tier oder ein Objekt über oder unter dem Ultraschallsensor, wenn die ferngesteuerte intelligente Einparkhilfe aktiviert wird.
- Die Parklücke ist gekrümmt oder diagonal.
- In der Nähe der Parklücke befindet sich eine Person, ein Tier oder ein Objekt (z. B. ein Mülleimer, Fahrrad, Motorrad, Einkaufswagen, eine schmale Säule usw.) in der Nähe des Parkplatzes.
- In der Nähe der Parklücke befindet sich ein runder oder schmaler Pfeiler oder ein Pfeiler mit Gegenständen wie einem Feuerlöscher usw.

- Die Straßenoberfläche ist uneben (Bordstein, Bodenwellen usw.).
- Die Straße ist glatt.
- Die Parklücke befindet sich in der Nähe eines Fahrzeugs mit größerer Bodenfreiheit, z. B. eines großen Lkw usw.
- Der Parklücke ist geneigt.
- Es ist sehr windig.
- Betrieb der ferngesteuerten intelligenten Einparkhilfe auf unebenen Straßen, unbefestigten Straßen, Gebüsch usw.
- Die Leistung des Ultraschallsensors wird durch extrem heißes oder kaltes Wetter beeinträchtigt.
- Der Ultraschallsensor ist mit Schnee oder Wasser bedeckt.
- Ein Objekt befindet sich in der Nähe, das Ultraschallwellen erzeugt.
- Wenn ein drahtloses Gerät mit Sendefunktion in der Nähe der Ultraschallsensoren arbeitet.
- Ihr Fahrzeug wird durch die Einparkhilfe eines anderen Fahrzeugs beeinflusst.
- Der Sensor ist durch einen Stoß auf den Stoßfänger verschoben.
- Wenn der Ultraschallsensor die folgenden Objekte nicht erkennen kann:
  - Spitze oder dünne Objekte, wie Seile, Ketten oder schmale Pfosten
  - Bei Objekten, die kleiner als 100 cm (40 in.) und im Durchmesser kleiner als 14 cm (6 in.) sind.
  - Objekte, die das Sensorsignal absorbieren können, z. B. Kleidung, Schaumstoff oder Schnee.
  - Ein schmales Objekt, z. B. eine Ecke einer quadratischen Säule
  - Person, Tier oder Objekt in der Nähe des Ultraschallsensors

Die ferngesteuerte intelligente Einparkhilfe funktioniert unter folgenden Umständen möglicherweise nicht normal:

- Beim Parken auf Gefällstrecken



Parken Sie an Steigungen manuell.

- Parken im Schnee

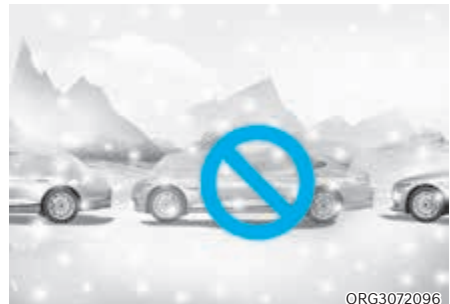

Schnee kann die Sensorfunktion beeinträchtigen, außerdem kann die ferngesteuerte intelligente Einparkhilfe deaktiviert werden, wenn auf rutschiger Fahrbahn eingeparkt wird.

- Parken auf unebener Fahrbahn



Die ferngesteuerte intelligente Einparkhilfe kann abbrechen, wenn das Fahrzeug rutscht oder sich aufgrund der Straßenverhältnisse, beispielsweise Kies oder Split, nicht bewegen kann.

- Parken hinter einem Lkw



Verwenden Sie die ferngesteuerte intelligente Einparkhilfe nicht in der Nähe von Fahrzeugen mit größerer Bodenfreiheit, wie Bussen, Lastwagen usw. Dadurch kann es zu einem Unfall kommen.

- Parken in der Nähe eines Pfeilers



Die Eigenschaften der ferngesteuerten intelligenten Einparkhilfe können sich verschlechtern bzw. eine Kollision mit einem Hindernis ist möglich, wenn sich in der Nähe der Parklücke ein schmales Objekt, ein runder oder viereckiger Pfeiler oder ein von Gegenständen, wie z. B. einem Feuerlöscher, umgebener Pfeiler befindet. Der Fahrer sollte das Fahrzeug richtig einparken.

- Parken in einer Parklücke mit einem Fahrzeug auf nur einer Seite

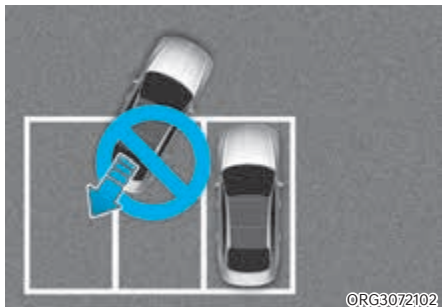

Bei Verwendung der ferngesteuerten intelligenten Einparkhilfe kann Ihr Fahrzeug beim Einparken in eine Parklücke, bei der nur auf einer Seite ein benachbartes Fahrzeug steht, die Parklinie überqueren, um dem geparkten Fahrzeug auszuweichen.

- Diagonales Einparken



Die ferngesteuerte intelligente Einparkhilfe unterstützt kein diagonales Einparken. Verwenden Sie die ferngesteuerte intelligente Einparkhilfe nicht, selbst wenn Ihr Fahrzeug in die Parklücke einfahren konnte, da die Funktion möglicherweise nicht korrekt arbeitet.

- Ausparken aus einer Parklücke in der Nähe einer Mauer oder Ausparken aus enger Parklücke



- Die ferngesteuerte intelligente Einparkhilfe funktioniert nicht richtig, wenn das Fahrzeug eine Parklücke verlässt, die eng und in der Nähe einer Wand ist. Achten Sie beim Ausparken immer auf Fußgänger, Tiere und Gegenstände.
- Zu Ihrer Sicherheit sucht die ferngesteuerte intelligente Einparkhilfe nicht nach Parklücken, die schmaler sind als der für das Einparken erforderliche Mindestabstand.



## WARNUNG

Beachten Sie die folgenden Vorsichtsmaßnahmen für die ferngesteuerte intelligente Einparkhilfe:

- Der Fahrer ist für sicheres Ein- und Ausparken verantwortlich, wenn er die ferngesteuerte intelligente Einparkhilfe benutzt.
- Halten Sie sich zu Ihrer Sicherheit nicht in Fahrtrichtung des Fahrzeugs auf, wenn Sie die intelligente Einparkhilfe mit der Fernbedienung verwenden.
- Überprüfen Sie immer die Umgebung, wenn Sie die ferngesteuerte intelligente Einparkhilfe verwenden. Sie können mit Fußgängern, Tieren oder Objekten kollidieren, wenn diese sich in der Nähe des Sensors oder im toten Winkel des Sensors befinden.
- Eine Kollision kann auftreten, wenn plötzlich ein Fußgänger, Tier oder Objekt auftaucht, während die ferngesteuerte intelligente Einparkhilfe aktiv ist.
- Verwenden Sie die ferngesteuerte intelligente Einparkhilfe nicht unter Alkoholeinfluss.
- Lassen Sie weder Kinder noch andere Personen den Smart-Key benutzen.
- Wird die ferngesteuerte intelligente Einparkhilfe über einen längeren Zeitraum ständig verwendet, kann dies die Leistung der ferngesteuerten intelligenten Einparkhilfe beeinträchtigen.

- Die ferngesteuerte intelligente Einparkhilfe funktioniert möglicherweise nicht richtig, wenn der Radsturz bei dem Fahrzeug eingestellt werden muss, z. B. wenn das Fahrzeug zur Seite kippt. Wir empfehlen Ihnen, das Fahrzeug von einem Vertragshändler für Markenprodukte von Genesis prüfen zu lassen.
- Beim Bremsen mit der ferngesteuerten intelligenten Einparkhilfe oder beim Betätigen des Bremspedals durch den Fahrer können Geräusche hörbar sein.
- Die ferngesteuerte intelligente Einparkhilfe kann plötzlich die Bremse betätigen, um eine Kollision zu vermeiden.
- Verwenden Sie die ferngesteuerte intelligente Einparkhilfe nur in einer Parklücke, die groß genug ist, um das Fahrzeug sicher zu bewegen.

### **HINWEIS**

- Wenn die Warnung der 3. Stufe (andauernder Piepton) für die Parkabstandswarnung bei einer Vorwärts-/Rückwärtsbewegung ertönt und die intelligente Einparkhilfe aktiv ist, befindet sich das erkannte Hindernis in der Nähe Ihres Fahrzeugs. Zu diesem Zeitpunkt wird die ferngesteuerte intelligente Einparkhilfe vorübergehend deaktiviert. Achten Sie darauf, dass sich keine Fußgänger, Tiere oder Gegenstände in der Nähe Ihres Fahrzeugs befinden.
- Je nach Bremsbetätigung können die Bremsleuchten während der Bewegung des Fahrzeugs aufleuchten.
- Wenn ein Fahrzeug ferngesteuert gestartet wird, das lange Zeit bei kaltem Wetter geparkt war, kann sich die Aktivierung der ferngesteuerten intelligenten Ausparkhilfe je nach Motorzustand verzögern.

## KONFORMITÄTSERKLÄRUNG (AUSSTATTUNGSABHÄNGIG)

### Frontradar

Die Hochfrequenzkomponenten (Radar in den Ecken im Heck) erfüllen folgende Anforderungen:

- Für Europa und Länder mit CE-Zertifizierung



Model : LRR-25

Hereby LRR-25 has been so constructed that it can be operated in at least one Member State without infringing applicable requirements of use of radio spectrum. (RED article 10.2)

Hereby, Mando Corp declares that the radio equipment type LRR-25 is in compliance with Directive 2014/53/EU.

The full text of the EU declaration of conformity is available at the following internet address:  
<https://www.mando.com/md/md04.jsp>

OANATEL285

- Für Australien



- Für die Vereinigten Arabischen Emirate



TRA – United Arab Emirates

Dealer ID : \_\_\_\_\_  
 TA RTTE : \_\_\_\_\_  
 Model: \_\_\_\_\_  
 Type: \_\_\_\_\_

REGISTERED No: ER74423/19  
 DEALER No: DAS8500/16

OANATEL288

- Für Brasilien



XXXXX-XX-XXXXX

08153-19-10153

OANATEL289

- Für Serbien



- Für die Ukraine



- Für Republik Moldau



- Für Oman



- Für Israel





- Für Mexiko

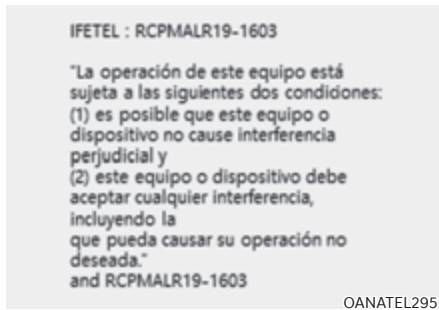

- Für Singapur



- Für Jordanien



- Nur Russland



- Für Malaysia



### Eckradar vorne/hinten

Die Hochfrequenzkomponenten (Radar in den Ecken im Heck) erfüllen folgende Anforderungen:

- Für Taiwan



電信法第 48 條. 低功率電波輻射性電機管理辦法  
第十二條  
經型式認證合格之低功率射頻電機, 非經許可, 公司、商號或使用者均不得擅自變更頻率、加大功率或變更原設計之特性及功能。  
第十四條  
低功率射頻電機之使用不得影響飛航安全及干擾合法通信; 經發現有干擾現象時, 應立即停用, 並改善至無干擾時方得繼續使用。  
前項合法通信, 指依電信法規定作業之無線電通信。低功率射頻電機須忍受合法通信或工業、科學及醫療用電波輻射性電機設備之干擾。

Article 12  
Without permission, any company, firm or user shall not alter the frequency, increase the power, or change the characteristics and functions of the original design of the certified lower power frequency electric machinery.

Article 14  
The application of low power frequency electric machineries shall not affect the navigation safety nor interface a legal communication, if an interference is found, the service will be suspended until improvement is made and the interference no longer exist.

OANATEL055

- Für Indonesien



59903/SDPPI/2019  
8837 OANATEL056

- Für Malaysia



MCMC  
CIDF17000143 OANATEL057

- Für Singapur



Complies with  
IMDA Standards  
DA 103787 OANATEL058

- Für Mexiko

IFETEL: RCPAPJ419-0206

"La operación de este equipo está sujeta a las siguientes dos condiciones:  
(1) es posible que este equipo o dispositivo no cause interferencia perjudicial y  
(2) este equipo o dispositivo debe aceptar cualquier interferencia, incluyendo la que pueda causar su operación no deseada."

OANATEL059

- Für die Ukraine



UA RF: IAPTV JTR

справжнім (найменування виробника ) заявляє, що тип радіобладнання (позначення типу радіобладнання) в ідповідає Технічному регламенту радіобладнання;

повний текст декларації про відповідність доступний на веб-сайті з а такою адресою:  
[www.aptiv.com/automotive-homologation](http://www.aptiv.com/automotive-homologation)

OANATEL060

- Jordanien

TRC/SS/2019/166

OANATEL062

- Vereinigte Arabische Emirate

TRA  
REGISTERED No:  
ER70016/19

DEALER No:  
DA0062437/11

OANATEL063

- Ghana

NCA approved: BR3-1M-GE2-003

OANATEL064

- Serbien und Montenegro



- Republik Südafrika



- Für Europa und Länder mit CE-Zertifizierung

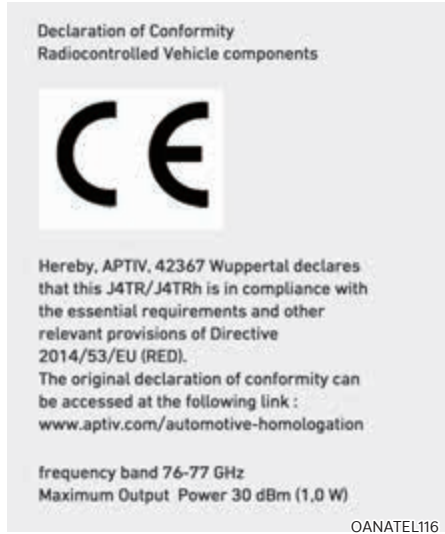

- Für Paraguay



# 8. Notsituationen

Warnblinkanlage .....	8-3
Bei einer Notsituation während der Fahrt.....	8-3
Wenn beim Fahren der Motor abstirbt .....	8-3
Wenn der Motor vor einer Kreuzung oder beim Überqueren abstirbt .....	8-3
Wenn Sie während der Fahrt eine Reifenpanne haben .....	8-4
Wenn der Motor nicht anspringt.....	8-4
Motor mit Starthilfekabeln anlassen .....	8-5
Wenn der Motor zu heiß wird.....	8-8
Reifendruck-Überwachungssystem (TPMS).....	8-9
Reifendruck prüfen .....	8-9
Reifendruck-Überwachungssystem .....	8-10
Warnleuchte für niedrigen Reifendruck .....	8-11
Reifendefekt-Positionsanzeige und Reifendruckanzeige .....	8-11
TPMS (Reifendruck-Überwachungssystem)-Störungsleuchte .....	8-12
Reifen mit TPMS wechseln.....	8-12
Im Fall einer Reifenpanne (mit Ersatzrad).....	8-14
Wagenheber und Werkzeug .....	8-14
Radwechsel .....	8-15
Aufkleber Wagenheber.....	8-20
EG-Konformitätserklärung für den Wagenheber.....	8-21
Im Fall einer Reifenpanne (mit Tire Mobility Kit) .....	8-22
Einleitung.....	8-22
Anmerkungen für die sichere Anwendung des Reifen Tire Mobility Kit.....	8-23
Bestandteile des Reifen-Mobilität-Kits.....	8-24
Verwendung des Tire Mobility Kit bei einem defekten Reifen.....	8-26
Reifendruck anpassen .....	8-30
Abschleppen .....	8-31
Abschleppdienst.....	8-31
Abnehmbare Abschleppöse .....	8-32
Abschleppen im Notfall .....	8-33

---

Notfallausrüstung .....	8-35
Feuerlöscher .....	8-35
Erste-Hilfe-Koffer .....	8-35
Warndreieck.....	8-35
Reifendruckmesser .....	8-35
Europaweites eCall-System (FÜR EUROPA).....	8-36
Informationen zur Datenverarbeitung (nur Europa) .....	8-38
Europaweites eCall-System (für Europa).....	8-39
eCall-System der VAE (FÜR VAE).....	8-43
Informationen zur Datenverarbeitung (nur VAE) .....	8-45
eCall-System der VAE .....	8-46
eCall-Zertifizierungszeichen.....	8-49

## WARNBLINKANLAGE

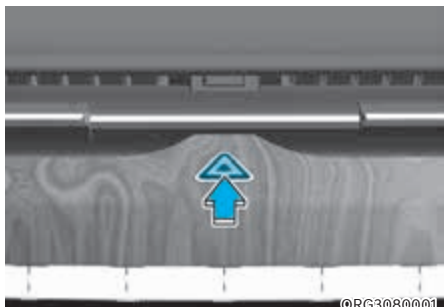

Die Warnblinker dienen als Warnsignal für andere Verkehrsteilnehmer, damit diese sich beim Heranfahren, beim Überholen oder beim Vorbeifahren besonders vorsichtig verhalten.

Sie sollte verwendet werden, wenn Notreparaturen durchgeführt werden oder wenn das Fahrzeug am Straßenrand angehalten wurde.

Drücken Sie zum Ein- und Ausschalten des Warnblinkers die Warnblinkertaste; der Start/Stop-Knopf kann in einer beliebigen Position stehen. Die Warnblinkertaste befindet sich in der mittleren Blende. Alle Blinker blinken gleichzeitig.

- Die Warnblinkanlage funktioniert sowohl bei laufendem als auch bei stehendem Motor.
- Bei eingeschalteten Warnblinkern können die Richtungsblinker nicht zusätzlich eingeschaltet werden.

## BEI EINER NOTSITUATION WÄHREND DER FAHRT

### Wenn beim Fahren der Motor abstirbt

- Reduzieren Sie allmählich die Geschwindigkeit und fahren Sie geradeaus. Lenken Sie das Fahrzeug vorsichtig an eine sichere Stelle abseits der Straße.
- Schalten Sie die Warnblinkanlage ein.
- Versuchen Sie, den Motor wieder anzulassen. Wenn sich Ihr Fahrzeug nicht anlassen lässt, empfehlen wir, einen Vertragshändler für Markenprodukte von Genesis zu kontaktieren oder sich an eine andere qualifizierte Stelle zu wenden.

### Wenn der Motor vor einer Kreuzung oder beim Überqueren abstirbt

Wenn der Motor an einer Kreuzung oder einem Bahnübergang abstirbt, schalten Sie in die Position „N“ (Neutralstellung) und schieben Sie das Fahrzeug dann an eine sichere Stelle, sofern dies gefahrlos möglich ist.

### Wenn Sie während der Fahrt eine Reifenpanne haben

Wenn ein Reifen während der Fahrt Luft verliert:

- Nehmen Sie den Fuß vom Gaspedal und lassen Sie das Fahrzeug geradeaus ausrollen. Treten Sie nicht abrupt die Bremse und versuchen Sie nicht, das Fahrzeug schnell von der Straße zu bekommen, da Sie hierbei die Kontrolle über Ihr Fahrzeug verlieren und einen Unfall verursachen könnten. Bremsen Sie erst vorsichtig, wenn die Fahrzeuggeschwindigkeit soweit reduziert wurde, dass dies gefahrlos möglich ist, und fahren Sie das Fahrzeug von der Straße. Stellen Sie das Fahrzeug so weit wie möglich abseits der Straße auf festem und ebenem Untergrund ab. Wenn Sie eine Schnellstraße/Autobahn befahren, stellen Sie das Fahrzeug nicht auf dem Mittelstreifen ab.
- Wenn das Fahrzeug gestoppt ist, drücken Sie die Warnblinkertaste, schalten Sie auf P (Parken), betätigen die Feststellbremse und drücken die Start/Stop-Taste in die Position OFF.
- Sorgen Sie dafür, dass alle Insassen das Fahrzeug verlassen. Stellen Sie sicher, dass alle Fahrzeuginsassen auf der Fahrbahn abgewandten Seite aussteigen.
- Wenn Sie ein Rad wechseln möchten, beachten Sie die Anweisungen zum Radwechsel in diesem Kapitel.

### WENN DER MOTOR NICHT ANSPRINGT

- Achten Sie darauf, in die Position N (Neutralstellung) oder P (Parken) zu schalten. Der Motor startet nur, wenn N (Neutralstellung) oder P (Parkstufe) eingelegt ist.
- Schalten Sie die Innenraumbeleuchtung ein. Wenn die Leuchte bei Betätigung des Anlassers an Leuchtkraft verliert oder erlischt, ist der Ladestand der Batterie niedrig.

**Siehe die Anweisungen für „Motor mit Starthilfekabeln anlassen“ in diesem Kapitel.**

- Prüfen Sie den Kraftstofffüllstand und füllen Sie bei Bedarf Kraftstoff nach.

Wenn das Fahrzeug noch immer nicht startet, empfehlen wir, sich an eine Vertragswerkstatt von Genesis zu wenden.

#### **HINWEIS**

**Das Anschieben oder Anschleppen des Fahrzeugs kann den Katalysator überlasten und die Abgasregelung beschädigen.**



## MOTOR MIT STARTHILFEKABELN ANLASSEN

Das Starten eines Motors mit Hilfe von Starthilfekabeln kann gefährlich sein, wenn die Starthilfe unsachgemäß durchgeführt wird. Befolgen Sie die Schritte zur Starthilfe in diesem Abschnitt, um schwere Verletzungen oder Schäden an Ihrem Fahrzeug zu vermeiden. Wenn Sie sich nicht sicher sind, wie Sie Ihr Fahrzeug richtig fremdstarten können, empfehlen wir Ihnen dringend, den Start einem Servicetechniker oder Abschleppdienst zu überlassen.



### WARNUNG

Um **SCHWERE** oder **TÖDLICHE VERLETZUNGEN** bei Ihnen oder Umstehenden zu verhindern, befolgen Sie bei der Arbeit in der Nähe der Batterie bzw. beim Umgang mit der Batterie immer diese Vorsichtsmaßnahmen:



Lesen und befolgen Sie beim Umgang mit einer Batterie immer sorgfältig die Anweisungen.



Tragen Sie Augenschutz, der für den Schutz vor Säurespritzern vorgesehen ist.



Halten Sie Feuer und Funken von der Batterie fern und rauchen Sie nicht in ihrer Nähe.



Wasserstoff befindet sich bereits in den Batteriezellen. Er ist stark brennbar und kann bei Entzündung explodieren.



Bewahren Sie Batterien außerhalb der Reichweite von Kindern auf.



Batterien enthalten Schwefelsäure, die stark korrodierend ist. Lassen Sie Säure nicht in Kontakt mit Ihren Augen, Ihrer Haut oder Ihrer Bekleidung kommen.

Wenn Säure in Ihre Augen gelangt, spülen Sie Ihre Augen mindestens 15 Minuten lang mit sauberem Wasser und suchen Sie sofort einen Arzt auf. Wenn Säure auf Ihre Haut gelangt, waschen Sie den Bereich gründlich. Bei Schmerzen oder einem brennenden Gefühl suchen Sie sofort einen Arzt auf.

- Beim Anheben einer Batterie im Kunststoffgehäuse kann übermäßiger Druck auf das Gehäuse zum Austreten von Batteriesäure führen. Heben Sie sie mit einem Batterieträger an oder halten Sie sie mit Ihren Händen an gegenüberliegenden Ecken.
- Versuchen Sie nicht, Ihr Fahrzeug mit Starthilfekabeln anzulassen, wenn Ihre Batterie eingefroren ist.
- Versuchen Sie NIEMALS, die Batterie zu laden, während die Batteriekabel des Fahrzeugs an die Batterie angeschlossen sind.
- Das elektrische Zündsystem verwendet Hochspannung.

Berühren Sie diese Komponenten NIEMALS bei laufendem Motor oder während sich der Motor-Start-/Stopp-Knopf in der Position EIN befindet.

## Starthilfeverfahren

### **i** Informationen

Ihr Fahrzeug ist mit einer Batterie im Gepäckraum ausgestattet. Wenn Sie Ihr Fahrzeug mit Starthilfekabeln starten wollen, verwenden Sie dazu den Starthilfeanschluss im Motorraum.

1. Positionieren Sie die Fahrzeuge so nah beieinander, dass die Länge der Starthilfekabel ausreicht. Die Fahrzeuge dürfen einander jedoch nicht berühren.
2. Meiden Sie Lüfter und andere bewegliche Teile im Motorraum auch dann, wenn der Motor abgestellt ist.
3. Schalten Sie alle elektrischen Geräte wie Radios, Lichter, Klimaanlage usw. aus. Stellen Sie die Fahrzeuge auf P (Parken) und ziehen Sie die Feststellbremse an. Schalten Sie beide Fahrzeuge AUS.
4. Öffnen Sie die Motorhaube.



5. Entfernen Sie die Abdeckung des Sicherungskastens im Motorraum.

### **⚠** VORSICHT

Identifizieren Sie vor der Starthilfe die positive (+) und negative (-) Anschlussklemme richtig, um eine Verpolung zu vermeiden.

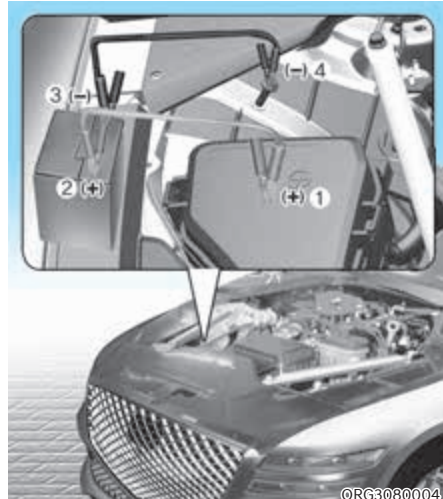

6. Schließen Sie die Starthilfekabel exakt in der im Bild gezeigten Reihenfolge an. Schließen Sie zuerst ein Starthilfekabel an der roten positiven (+) Starthilfeklemme Ihres Fahrzeugs (1) an.
7. Schließen Sie das andere Ende des Überbrückungskabels an die rote Batterie-/Starthilfeklemme (+) des Starthilfegebenden Fahrzeugs an (2).
8. Schließen Sie das zweite Starthilfekabel an der schwarzen negativen (-) Batterieklemme/Starthilfeanschluss des Starthilfegebenden Fahrzeugs (3) an.
9. Schließen Sie das andere Ende des zweiten Überbrückungskabels an die schwarze Batterieklemme oder den Fahrgestell-Massepunkt (-) Ihres Fahrzeugs (4) an.  
Achten Sie darauf, dass die Starthilfekabel keinen Kontakt mit anderen Teilen außer den richtigen Batteriepolen oder Anschlussklemmen oder dem Massepunkt am Motor haben. Bücken Sie sich nicht über die Batterie, während Sie die Klammern an den Batteriepolen befestigen.



## WARNUNG

Schließen Sie das Starthilfekabel nicht an der negativen (-) Starthilfe-Anschlussklemme der entladenen Batterie an. Ein Funke könnte die Batterie explodieren lassen und zu einem Personen- oder Fahrzeugschaden führen.

10. Starten Sie den Motor des Starthilfe gebenden Fahrzeugs und lassen Sie ihn einige Minuten lang mit etwa 2.000 U/min laufen. Starten Sie dann Ihr Fahrzeug.
11. Lassen Sie Ihr Fahrzeug mindestens 30 Minuten lang im Leerlauf oder in der Fahrstufe laufen, um sicherzustellen, dass Ihre Batterie ausreichend geladen wird, um nach Abschalten des Fahrzeugs selbständig starten zu können. Eine vollständig entladene Batterie braucht möglicherweise bis zu 60 Minuten, um vollständig geladen zu werden. Wenn das Fahrzeug kürzer laufen gelassen wird, startet die Batterie eventuell nicht erneut.

Wenn Ihr Fahrzeug nach einigen Versuchen nicht startet, muss es wahrscheinlich gewartet werden. Bitten Sie in diesem Fall bitten um qualifizierte Hilfe. Wenn die Ursache für die Batterieentladung nicht offensichtlich ist, sollten Sie das Fahrzeug von einem Vertragshändler für Markenprodukte von Genesis prüfen lassen.

Trennen Sie die Überbrückungskabel in der umgekehrten Reihenfolge wie beim Anschließen:

1. Klemmen Sie das Überbrückungskabel von dem schwarzen Fahrgestell-Massepunkt (-) Ihres Fahrzeugs ab (4).
2. Klemmen Sie das andere Ende des Überbrückungskabels von der schwarzen Batterieklemme oder dem Fahrgestell-Massepunkt (-) des Starthilfe gebenden Fahrzeugs ab (3).
3. Klemmen Sie das zweite Überbrückungskabel von der roten Batterie-/Starthilfeklemme (+) des Starthilfe gebenden Fahrzeugs ab (2).
4. Klemmen Sie das andere Ende des Überbrückungskabels von der roten Starthilfeklemme (+) Ihres Fahrzeugs ab (1).



## Informationen



Nicht sachgemäß entsorgte Batterien können eine Gefahr für die Umwelt und die Gesundheit darstellen. Entsorgen Sie die Batterie entsprechend den vor Ort geltenden Bestimmungen oder Vorschriften.

## HINWEIS

So verhindern Sie Beschädigungen Ihres Fahrzeugs:

- Verwenden Sie ausschließlich eine 12-Volt-Stromversorgung (Batterie oder Starthilfegerät), wenn Sie Ihrem Fahrzeug Starthilfe geben.
- Versuchen Sie nicht, Ihr Fahrzeug durch Anschließen zu starten.



## WARNUNG

Vermeiden Sie bei der Starthilfe, dass sich das Plus- (+) und das Minuskabel (-) berühren. Ein Funke kann zu Verletzungen führen.

## WENN DER MOTOR ZU HEISS WIRD

Wenn die Kühlmitteltemperaturanzeige eine Überhitzung anzeigt, die Leistung nachlässt oder laute Klopf- oder Klingelgeräusche hörbar sind, ist möglicherweise der Motor überhitzt. Wenn dieser Fall auftritt, verhalten Sie sich bitte wie folgt:

1. Halten Sie das Fahrzeug an der nächsten sicheren Stelle abseits der Straße an.
2. Schalten Sie in Position P (Parken) und ziehen Sie die Feststellbremse an. Wenn die Klimaanlage eingeschaltet ist, schalten Sie sie aus.
3. Wenn Motorkühlmittel unter dem Fahrzeug ausläuft oder Dampf aus der Motorhaube austritt, schalten Sie den Motor aus. Öffnen Sie die Motorhaube erst, nachdem kein Kühlmittel mehr ausläuft bzw. kein Dampf mehr austritt. Wenn es keinen sichtbaren Motorkühlmittelverlust und keinen Dampf gibt, lassen Sie den Motor laufen und prüfen Sie, dass der Motorkühllüfter in Betrieb ist. Wenn der Lüfter nicht in Betrieb ist, schalten Sie den Motor aus.



### WARNUNG



**Halten Sie bei laufendem Motor Abstand zu sich bewegenden Teilen (Kühlerlüfter, Antriebsriemen etc.). Andernfalls drohen schwere Verletzungen.**



4. Prüfen Sie auf Kühlmittelleck am Kühler, an den Schläuchen oder unter dem Fahrzeug. (Wenn die Klimaanlage verwendet wurde, ist es normal, dass beim Anhalten kaltes Wasser von dieser abläuft.)
5. Wenn Motorkühlmittel austritt, empfehlen wir, den Motor sofort anzuhalten und sich an die nächstgelegene Genesis-Vertragswerkstatt zu wenden.



### WARNUNG



**Entfernen Sie niemals den Motorkühlerdeckel bzw. den Deckel des wassergekühlten Ladeluftkühlers oder die Ablassschraube, wenn Verbrennungsmotor und Motorkühler heiß sind.**

**Heißes Kühlmittel und Dampf können unter Druck austreten und schwere Verletzungen verursachen.**

**Schalten Sie den Motor aus und warten Sie, bis er abgekühlt ist. Arbeiten Sie äußerst vorsichtig, wenn Sie den Motorkühlerdeckel entfernen. Wickeln Sie ein dickes Tuch um ihn und drehen Sie ihn langsam gegen den Uhrzeigersinn bis zum ersten Anschlag. Gehen Sie einen Schritt zurück, während der Druck im Kühlsystem entspannt wird. Wenn Sie sicher sind, dass der Druck vollständig entwichen ist, drücken Sie den mit einem dicken Lappen umwickelten Verschlussdeckel nieder und schrauben ihn gegen den Uhrzeigersinn ab.**

6. Wenn Sie keine Ursache für die Überhitzung feststellen können, warten Sie zunächst, bis der Motor wieder auf eine normale Temperatur abgekühlt ist. Danach füllen Sie bei Bedarf vorsichtig so viel Kühlmittel in den Ausgleichsbehälter nach, bis der Kühlmittelstand in der Mitte zwischen der MIN- und MAX-Markierung liegt.
7. Fahren Sie vorsichtig weiter und achten Sie ständig auf erneute Anzeichen einer Überhitzung. Wenn die Überhitzung erneut auftritt, sollten Sie sich an eine Vertragswerkstatt für Markenprodukte von Genesis wenden.



### VORSICHT

- Ein erheblicher Kühlmittelverlust weist auf eine Undichtigkeit im Kühlsystem hin. Wir empfehlen, das System in einer Vertragswerkstatt für Markenprodukte von Genesis prüfen zu lassen.
- Wenn sich der Verbrennungsmotor aufgrund von zu wenig Kühlmittel überhitzt, kann der Motorblock beim plötzlichen Nachfüllen von Kühlmittel Risse bekommen. Um einen Schaden zu vermeiden, geben Sie das Motorkühlmittel langsam und in kleinen Mengen zu.

## REIFENDRUCK-ÜBERWACHUNGSSYSTEM (TPMS)



ORG3080005L



ORG3080006L

- (1) Warnleuchte für Reifendefekt/TPMS-Störungsleuchte
- (2) Reifendefekt-Positionsanzeige und Reifendruckanzeige (Anzeige auf dem Kombiinstrument-Display)

### Reifendruck prüfen



ORG3040012L

- Sie können den Reifendruck in der Utility-Ansicht auf dem Kombiinstrument prüfen. **Siehe den Abschnitt „Ansichtmodi“ in Kapitel 4.**
- Der Reifendruck wird nach dem ersten Motorstart nach einigen Minuten Fahrt angezeigt.
- Wenn nach dem Anhalten des Fahrzeugs kein Reifenluftdruck angezeigt wird, erscheint die Meldung „Drive to display“ („Anzeige nur während der Fahrt“). Prüfen Sie nach dem Fahren den Reifendruck.
- Die angezeigten Reifendruckwerte können sich von den mit einem Reifendruckmesser gemessenen Werten unterscheiden.
- Sie können die Maßeinheit für den Reifendruck im Einstellungsmenü auf dem Display des Infotainmentsystems ändern. Wählen Sie:
  - Einrichtung → Allgemeine Einstellungen → Einheit → Reifenluftdruckeinheit → psi/ kPa/bar**Um detaillierte Informationen zu erhalten, scannen Sie den QR-Code in dem separat bereitgestellten einfachen Handbuch.**

### Reifendruck-Überwachungssystem



#### WARNUNG

**Zu hoher oder niedriger Reifendruck kann die Haltbarkeit der Reifen verkürzen, das Fahrverhalten beeinträchtigen und plötzliche Reifenpannen verursachen, die wiederum zum Verlust der Kontrolle über das Fahrzeug und zu einem Unfall führen können.**

Prüfen Sie monatlich in kaltem Zustand an allen Reifen einschließlich Ersatzrad (wenn vorhanden), ob der Reifendruck den vom Fahrzeughersteller vorgegebenen Angaben auf dem am Fahrzeug angebrachten Schild oder Aufkleber mit Reifendrücken entspricht. (Wenn Sie Ihr Fahrzeug mit Sonderrädern ausstatten, die nicht auf dem angebrachten Schild oder Aufkleber für die Reifendrücke aufgeführt sind, müssen Sie die entsprechenden Reifendrücke für diese Räder erfragen und einhalten.)

Als zusätzliche Komponente der Sicherheitsausstattung ist Ihr Fahrzeug mit einem Reifendruck-Überwachungssystem (TPMS) ausgerüstet. Das System schaltet eine Warnleuchte ein, wenn der Reifendruck eines oder mehrerer Reifen deutlich zu gering ist. Stoppen Sie deshalb Ihr Fahrzeug sobald als möglich, wenn die Warnleuchte für zu geringen Reifendruck aufleuchtet, prüfen Sie Ihre Reifen und korrigieren Sie die Reifendrücke auf die vorgegebenen Werte. Das Fahren mit einem Reifen, in dem der Reifendruck erheblich zu gering ist, führt zu einer Überhitzung des Reifens, was zu einem Reifenschaden führen kann.

Ein zu geringer Reifendruck erhöht auch den Kraftstoffverbrauch und den Reifenverschleiß und kann das Fahr- und Bremsverhalten negativ beeinflussen.

Bitte beachten Sie, dass das TPMS-System kein Ersatz für eine ordnungsgemäße Reifenpflege ist und es liegt in der Verantwortung des Fahrers, den korrekten Reifendruck einzuhalten, auch wenn der Reifendruck noch nicht auf das Niveau abgefallen ist, bei dem die TPMS-Warnleuchte eingeschaltet wird.

Ihr Fahrzeug ist auch mit einer TPMS-Störungsleuchte ausgestattet, die aufleuchtet, wenn die Systemfunktion nicht ordnungsgemäß funktioniert. Die TPMS-Störungsleuchte ist mit der Warnleuchte für geringen Reifendruck kombiniert. Wenn das System eine Fehlfunktion erkennt, blinkt die Warnleuchte ca. eine Minute und leuchtet dann weiter. Diese Sequenz wird beim nächsten Fahrzeugstart fortgesetzt, solange die Fehlfunktion vorliegt.

Wenn die Störungsleuchte durchgehend leuchtet, kann das System möglicherweise den niedrigen Reifendruck nicht wie vorgesehen erkennen oder anzeigen. Eine Fehlfunktion des TPMS-Systems kann aus vielen verschiedenen Gründen auftreten, beispielsweise durch Austausch oder Wechsel der Reifen oder Felgen, die für das TPMS-System nicht geeignet sind und deshalb die Funktion des Systems beeinträchtigen.

Prüfen Sie immer, ob die TPMS-Störungsleuchte aufleuchtet, nachdem Sie einen oder mehrere Reifen bzw. Räder an Ihrem Fahrzeug gewechselt haben, damit das TPMS auch mit den angebauten Reifen oder Felgen ordnungsgemäß funktioniert.

#### HINWEIS

**In den folgenden Fällen empfehlen wir, das System in einer Genesis-Vertragswerkstatt prüfen zu lassen.**

- 1. Die Warnleuchte für zu geringen Reifendruck und die TPMS-Störungsleuchte leuchten nicht 3 Sekunden lang, wenn die Start/Stop-Taste in die Stellung ON gedrückt wurde bzw. der Motor läuft.**
- 2. Die TPMS-Störungsleuchte blinkt etwa eine Minute lang und leuchtet dann permanent.**
- 3. Die Reifendefekt-Positionsanzeige erlischt nicht.**



## Warnleuchte für niedrigen Reifendruck

### Reifendefekt-Positionsanzeige und Reifendruckanzeige



ORG3040009L

Wenn die Kontrollleuchten des Reifendruck-Überwachungssystems leuchten und eine Warnmeldung auf dem-Display des Kombiinstrumentes angezeigt wird, ist der Reifendruck in mindestens einem Reifen zu niedrig. Die Positionsanzeigeleuchte für Reifen mit geringem Reifendruck zeigt an, in welchem Reifen der Reifendruck erheblich zu gering ist. Die Position des Reifens wird durch eine Kontrollleuchte signalisiert.

Wenn eine der Warnleuchten aufleuchtet, reduzieren Sie unverzüglich Ihre Geschwindigkeit, vermeiden Sie schnelle Kurvenfahrten und berücksichtigen Sie, dass sich die Bremswege verlängern können. Stoppen Sie und prüfen Sie Ihre Reifen sobald als möglich. Korrigieren Sie die Reifenluftdrücke auf die vorgeschriebenen Werte entsprechend den Angaben auf dem Schild oder dem Aufkleber mit den Reifenluftdrücken. Die Reifeninformationen befinden sich auf der Fahrerseite außen an der hinteren Türsäule der vorderen Tür.

Wenn Sie keine Servicemöglichkeit erreichen können oder der Reifen den korrigierten Reifendruck nicht halten kann, ersetzen Sie das Rad mit dem geringen Reifendruck durch das Ersatzrad.

Die Kontrollleuchte für niedrigen Reifendruck bleibt eingeschaltet, und die TPMS-Störungsanzeige blinkt möglicherweise eine Minute lang und leuchtet dann ständig (wenn das Fahrzeug etwa 10 Minuten lang mit einer Geschwindigkeit von mehr als 25 km/h (15,5 mph) gefahren wird), bis Sie den defekten Reifen mit zu niedrigem Reifendruck repariert und am Fahrzeug ersetzt haben.



### VORSICHT

**Im Winter oder bei niedrigen Temperaturen kann die TPMS-Warnleuchte aufleuchten, wenn der Reifendruck bei warmem Wetter auf den empfohlenen Wert korrigiert wurde. Das bedeutet nicht, dass eine Fehlfunktion Ihres TPMS-Systems vorliegt, sondern die tiefere Temperatur führt zu einer proportionalen Druckminderung.**

**Wenn Sie Ihr Fahrzeug aus einem warmen Gebiet in ein kaltes Gebiet oder aus einem kalten Gebiet in ein warmes Gebiet fahren oder die Außentemperatur höher oder tiefer ist, sollten Sie den Reifendruck prüfen und auf den vorgegeben Wert korrigieren.**



### WARNUNG

**Schäden durch zu niedrigen Druck**

**Ein deutlich zu niedriger Reifendruck macht das Fahrzeug instabil und führt möglicherweise zum Verlust der Kontrolle über das Fahrzeug und zu verlängerten Bremswegen.**

**Fortgesetztes Fahren mit zu geringem Reifendruck kann zur Überhitzung der Reifen und zu Reifenschäden führen.**





### TPMS (Reifendruck-Überwachungssystem)-Störungsleuchte

Bei einer Störung des Reifendruck-Überwachungssystems blinkt etwa eine Minute lang die TPMS-Störungsleuchte und leuchtet dann permanent.

Wir empfehlen, das System in einer Vertragswerkstatt für Markenprodukte von Genesis prüfen zu lassen.

#### **HINWEIS**

Bei einer TPMS-Fehlfunktion leuchtet die Reifendefekt-Positionsanzeige auch dann nicht auf, wenn der Reifendruck eines Reifens zu niedrig ist.

#### **HINWEIS**

Die TPMS-Störungsanzeige kann nach einer Minute Blinken dauernd leuchten, wenn sich das Fahrzeug in der Nähe von Stromversorgungskabeln oder Funksendern befindet, z. B. in der Nähe von Polizeiwachen, Behörden und öffentlichen Einrichtungen, Rundfunkstationen, militärischen Einrichtungen, Flughäfen, Sendemasten usw.

Außerdem kann die TPMS-Störungsanzeige aufleuchten, wenn Schneeketten oder elektronische Geräte wie Computer, Ladegeräte, Fernstarter, Navigationssysteme usw. verwendet werden. Dies kann den normalen Betrieb des TPMS beeinträchtigen.

### Reifen mit TPMS wechseln

Wenn Sie eine Reifenpanne haben, leuchten die Reifendruck-Warnleuchte und die Positionsanzeige auf. Wir empfehlen, den defekten Reifen so bald wie möglich von einer Vertragswerkstatt für Markenprodukte von Genesis reparieren zu lassen oder durch das Ersatzrad zu ersetzen.

#### **HINWEIS**

**Es wird empfohlen, nur Pannensicherungsmittel, das von einer Genesis-Vertragswerkstatt zugelassen ist, oder ein gleichwertiges, für Ihr Fahrzeug spezifiziertes Mittel zu verwenden, um einen Reifen mit zu niedrigem Druck zu reparieren bzw. aufzupumpen. Nicht von einer Genesis-Vertragswerkstatt zugelassenes Reifendichtmittel bzw. nicht gleichwertiges, für Ihr Fahrzeug spezifiziertes Reifendichtmittel kann den Reifendrucksensor beschädigen.**

Das Reserverad (ausstattungsabhängig) wird nicht mit einem Reifendruck-Überwachungssensor geliefert. Wenn der Reifen mit zu niedrigem Druck oder der defekte Reifen durch den Ersatzreifen ersetzt wird, leuchtet die Kontrollleuchte für niedrigen Reifendruck weiter. Die TPMS-Störungsanzeige leuchtet auch nach einer Minute Blinken auf, wenn das Fahrzeug etwa 10 Minuten lang mit einer Geschwindigkeit von mehr als 25 km/h (15,5 mph) gefahren wird.

Sobald der mit einem Reifendruck-Überwachungssensor ausgerüstete Originalreifen wieder auf den empfohlenen Druck aufgepumpt und am Fahrzeug angebaut ist, erlöschen die Kontrollleuchte für niedrigen Reifendruck und die TPMS-Störungsleuchte innerhalb weniger Minuten.



Wenn die Anzeigeleuchten nach einigen Minuten nicht erlöschen, wenden Sie sich an eine Vertragswerkstatt für Markenprodukte von Genesis.

Alle Räder sind mit einem Reifendrucksensor ausgerüstet, der sich im Reifen unter dem Ventilschaft befindet (außer beim Ersatzrad). Sie müssen Räder verwenden, die für das TPMS-System vorgesehen sind. Sie sollten Servicearbeiten an Ihren Reifen immer von einer Vertragswerkstatt für Markenprodukte von Genesis ausführen lassen.

Sie können einen Reifen mit niedrigem Reifendruck schon mit einem Blick erkennen. Verwenden Sie zum Messen immer ein Reifendruckmessgerät von guter Qualität. Beachten Sie, dass ein (durch das Fahren) heißer Reifen einen höheren Druck hat als ein kalter Reifen.

Kalter Reifen bedeutet, dass das Fahrzeug seit 3 Stunden abgestellt war oder während der letzten 3 Stunden weniger als 1,6 km (1 Meile) gefahren wurde.

Lassen Sie den Reifen abkühlen, bevor Sie den Reifendruck messen. Vergewissern Sie sich immer, dass der Reifen kalt ist, bevor Sie den empfohlenen Reifendruck aufpumpen.

### **WARNUNG**

- **Das TPMS-System kann Sie nicht vor schweren und plötzlichen Reifenschäden warnen, die durch äußere Umstände wie Nägel oder auf der Straße liegende Gegenstände verursacht werden.**
- **Wenn Sie bemerken, dass das Fahrzeug instabil wird, gehen Sie sofort vom Gas, treten Sie behutsam die Bremse und halten Sie vorsichtig an einer sicheren Stelle abseits der Straße an.**

### **WARNUNG**

**Die Änderung, Modifikation oder Deaktivierung der Komponenten des Reifendruck-Überwachungssystems (TPMS) kann dazu führen, dass die Systemfunktion, nämlich die Warnung des Fahrers vor zu geringem Reifendruck und/oder TPMS-Störungen, beeinträchtigt wird. Eine Änderung, Modifikation oder Deaktivierung der Komponenten des Reifendruck-Überwachungssystems (TPMS) kann die Garantie für diese Fahrzeugteile außer Kraft setzen.**

### **WARNUNG**

**Für Europa**

- **Nehmen Sie keine Veränderungen am Fahrzeug vor, die die TPMS-Funktion beeinträchtigen könnten.**
- **Handelsübliche Räder haben keinen TPMS-Sensor.**  
**Zu Ihrer Sicherheit empfehlen wir die Verwendung von Ersatzteilen, die bei einem Vertragshändler für Markenprodukte von Genesis erworben wurden.**
- **Wenn Sie gewerblich erhältliche Felgen verwenden, verwenden Sie einen von einem Genesis-Vertragshändler freigegebenen TPMS-Sensor oder einen für Ihr Fahrzeug freigegebenen, gleichwertigen Sensor. Wenn Ihr Fahrzeug keinen TPMS-Sensor besitzt oder der TPMS-Sensor nicht richtig funktioniert, vergessen Sie möglicherweise die regelmäßige Fahrzeuginspektion, die in Ihrem Land durchgeführt werden muss.**

## IM FALL EINER REIFENPANNE (MIT ERSATZRAD, AUSSTATTUNGSABHÄNGIG)

### **WARNUNG**

Ein Reifenwechsel kann gefährlich sein. Beachten Sie beim Wechseln von Rädern die folgende Anleitung, um die Gefahr schwerer oder lebensgefährlicher Verletzungen zu verringern.

### **VORSICHT**

Seien Sie vorsichtig, wenn Sie die Wagenheberkurbel verwenden, und halten Sie sich vom flachen Ende fern. Das flache Ende hat scharfe Kanten, die Schnittverletzungen verursachen können.

### Wagenheber und Werkzeug



1. Wagenheberkurbel
2. Wagenheber
3. Radkreuzschlüssel
4. Zentrierstift
5. Abschlepphaken

Wagenheber, Wagenheberkurbel und Radmutterenschlüssel befinden sich im Laderaum unter der Gepäckraumabdeckung.

Der Wagenheber ist nur für den Radwechsel in einem Notfall vorgesehen.



ORG3080044L

Drehen Sie die Flügelschraube gegen den Uhrzeigersinn, um das Reserverad zu entnehmen.

Verstauen Sie das Reserverad in derselben Mulde und sichern Sie es, indem Sie die Flügelschraube im Uhrzeigersinn drehen.

Verstauen Sie das Reserverad und die Werkzeuge an den dafür vorgesehenen Stellen, damit sie nicht „scheppern“.



ORG3080045L

Wenn es schwierig ist, die Reifenflügelschraube mit der Hand zu lösen, können Sie diese leicht mit dem Radkreuzschlüssel (1) lösen. Drehen Sie die Reifenflügelschraube mit dem Radkreuzschlüssel gegen den Uhrzeigersinn.

## Radwechsel



### WARNUNG

Das Fahrzeug könnte vom Wagenheber rutschen/rollen und Personen in der Nähe schwer oder sogar lebensgefährlich verletzen. Beachten Sie folgende Sicherheitshinweise:

- Legen Sie sich nicht unter ein Fahrzeug, das mit einem Wagenheber angehoben wurde.
- Versuchen Sie NIEMALS, einen Reifen in der Fahrspur zu wechseln. Fahren Sie das Fahrzeug IMMER vollständig auf einer ebenen Fläche von der Straße ab, bevor Sie versuchen, einen Reifen zu wechseln. Wenn Sie abseits der Straße keinen ebenen und festen Untergrund finden können, rufen Sie einen Pannendienst zu Hilfe.
- Benutzen Sie unbedingt den Wagenheber, der zum Fahrzeug gehört.
- Platzieren Sie den Wagenheber beim Aufbocken nur an den dafür vorgesehenen Aufnahmepunkten und niemals an den Stoßfängern oder anderen Teilen des Fahrzeugs.
- Starten Sie den Motor nicht und lassen Sie ihn auch nicht laufen, wenn das Fahrzeug mit einem Wagenheber angehoben ist.
- Sorgen Sie dafür, dass sich keine Person in dem Fahrzeug befindet, wenn es mit einem Wagenheber angehoben wird.
- Halten Sie Kinder von der Straße und vom Fahrzeug fern.

So sollten Sie beim Radwechsel vorgehen:

1. Stellen Sie das Fahrzeug auf festem und ebenem Untergrund ab.
2. Schalten Sie in die Position P (Parken), ziehen Sie die Feststellbremse an und drücken Sie die Start/Stopp-Taste in die Position AUS.
3. Schalten Sie die Warnblinkanlage ein (Taste drücken).
4. Nehmen Sie den Radkreuzschlüssel, den Wagenheber, die Wagenheberkurbel und das Ersatzrad aus dem Fahrzeug.



[A]: Block

5. Legen Sie Keile vor und hinter das Rad, das dem zu wechselnden Rad diagonal gegenüber liegt.



ORG3080031L

6. Lösen Sie die Radmutter in der gezeigten Reihenfolge um jeweils eine Umdrehung gegen den Uhrzeigersinn. Schrauben Sie sie aber erst ab, wenn das Rad beim Anheben nicht mehr den Boden berührt.



ORG3080032L

8. Stecken Sie die Wagenheberkurbel in den Wagenheber und drehen Sie die Kurbel so lange im Uhrzeigersinn, bis das Rad den Boden nicht mehr berührt. Stellen Sie sicher, dass das Fahrzeug stabil auf dem Wagenheber steht.

9. Lösen Sie eine Radschraube mit dem Radkreuzschlüssel und entfernen Sie sie mit den Fingern.

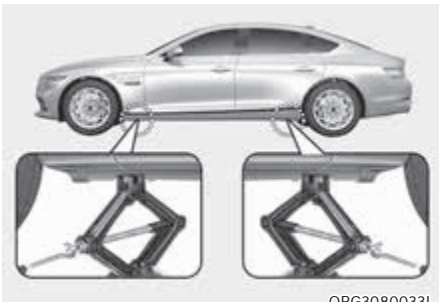

ORG3080033L

7. Platzieren Sie den Wagenheber an der vorgesehenen Wagenheberposition unter dem Rahmen, der dem zu wechselnden Reifen am nächsten liegt. Die Hebepositionen sind am Rahmen angeschweißte Platten mit zwei Kerben. Heben Sie das Fahrzeug niemals an einer anderen Stelle oder an einem anderen Teil des Fahrzeugs an. Anderenfalls können das Seitendichtungsprofile oder andere Teile des Fahrzeugs beschädigt werden.



ORG3080034L

10. Setzen Sie den Zentrierstift (1) in das Loch ein, aus dem die Radschraube entfernt wurde. Entfernen Sie die restlichen Radschrauben von dem Rad.

11. Nehmen Sie das Rad von den Radmutterbolzen und legen Sie es flach auf den Boden. Entfernen Sie Schmutz und Ablagerungen von den Radmutterbolzen, Montageflächen und dem Rad.



©RG3080035L

12. Bauen Sie das Ersatzrad über den Zentrierstift (1) ein und drücken Sie dann den Ersatzreifen an.
13. Schrauben Sie die Radschrauben mit den Fingern auf die Bolzen. Der Konus der Radschrauben muss zum Rad zeigen.
14. Ziehen Sie den Zentrierstift (1) heraus und ziehen Sie die letzte Radschraube fest.
15. Lassen Sie das Fahrzeug herunter, indem Sie die Wagenheberkurbel gegen den Uhrzeigersinn drehen.



ORG3080036L

16. Ziehen Sie die Radschrauben mit dem Radkreuzschlüssel in der gezeigten Reihenfolge fest. Prüfen Sie jede Radschraube, bis sie alle fest sitzen. Nach dem Reifenwechsel sollte eine Vertragswerkstatt für Markenprodukte von Genesis die Radschrauben so schnell wie möglich mit dem richtigen Drehmoment anziehen. **Die Radschrauben sollten auf 14–16 kgf.m (101–116 lbf.ft) angezogen werden.**

Wenn Sie einen Reifendruckmesser haben, prüfen Sie den Reifendruck (Anweisungen zum Reifendruck finden Sie unter „Felgen und Räder“ in Kapitel 2.). Wenn der Reifendruck geringer ist als vorgeschrieben, fahren Sie langsam zur nächsten Tankstelle/Werkstatt und korrigieren Sie den Reifendruck. Drehen Sie immer die Ventilkappen wieder auf, nachdem Sie den Reifendruck geprüft bzw. korrigiert haben. Wenn die Ventilkappe nicht wieder aufgeschraubt wird, könnte Luft aus den Reifen entweichen. Wenn eine Ventilkappe verloren gegangen ist, kaufen Sie eine neue und schrauben Sie diese so bald als möglich auf. Sichern Sie nach dem Reifenwechsel den platten Reifen und verstauen Sie Wagenheber und Werkzeug in ihren Staufächern.

### **HINWEIS**

Nachdem Sie das Ersatzrad montiert haben, prüfen Sie den Reifendruck so bald als möglich. Stellen Sie den empfohlenen Druck ein.



### **VORSICHT**

Die Bolzen und Radschrauben Ihres Fahrzeugs besitzen metrisches Gewinde. Stellen Sie während des Reifenwechsels sicher, dass die gleichen Schrauben wieder eingesetzt werden. Wenn Sie Ihre Radschrauben austauschen müssen, prüfen Sie, ob diese über ein metrisches Gewinde verfügen, um eine Beschädigung der Bolzen zu vermeiden und sicherzustellen, dass das Rad ordnungsgemäß an der Nabe befestigt ist. Wir empfehlen Ihnen, sich an einen Vertragshändler für Markenprodukte von Genesis zu wenden.

Versuchen Sie nicht, das Rad zu wechseln, sondern überlassen Sie dies einem Fachmann, wenn der Wagenheber, die Radschrauben oder -bolzen oder andere Elemente beschädigt oder in schlechtem Zustand sind.

### **Verwendung von Noträdern (ausstattungsabhängig)**

Noträder sind nur für den Notfall bestimmt. Fahren Sie mit dem Notrad vorsichtig und befolgen Sie stets die Sicherheitsvorkehrungen.



### **WARNUNG**

So verhindern Sie, dass das Notrad versagt und Sie die Kontrolle über das Fahrzeug verlieren und einen Unfall verursachen:

- Benutzen Sie das Notrad nur im Notfall.
- Fahren Sie niemals schneller als 80 km/h (50 mph).
- Überschreiten Sie weder die maximal zulässige Zuladung Ihres Fahrzeugs noch die maximal zulässige Belastung des Notrads. Die maximal zulässige Reifenbelastung ist auf der Reifenflanke des Notrads angegeben.
- Verwenden Sie das Notrad nicht auf Dauer. Reparieren oder ersetzen Sie den Originalreifen so schnell wie möglich, um einen Ausfall des Notrads zu vermeiden.

Beim Fahren mit montiertem Notrad:

- Prüfen Sie den Reifendruck, nachdem Sie das Notrad am Fahrzeug angebaut haben. Das Notrad muss mit einem Reifendruck von 4,2 bar (420 kPa (60 psi)) befüllt werden.
- Fahren Sie nicht mit montiertem Notrad in eine automatische Waschanlage.
- Montieren Sie das Notrad niemals an einem anderen Fahrzeug, da das Rad speziell für Ihr Fahrzeug ausgelegt ist.
- Die Lebensdauer des Notrad-Reifenprofils ist kürzer als die eines serienmäßigen Reifens. Prüfen Sie Ihr Notrad deshalb regelmäßig und ersetzen Sie einen verschlissenen Notrad-Reifen durch einen Reifen gleicher Größe und Bauart, der auf dieselbe Felge montieren wird.
- Verwenden Sie nicht mehrere Noträder gleichzeitig.
- Ziehen Sie keinen Anhänger, solange ein Notrad montiert ist.

## **i** Informationen

**Wenn der Originalreifen und das Rad repariert und wieder im Fahrzeug angebaut sind, muss das Anzugsmoment der Radschrauben korrekt eingestellt werden. Das vorgegebene Anzugsmoment für Radschrauben beträgt 14–16 kgf.m (101~116 lbf.ft).**

### **HINWEIS**

**So verhindern Sie Schäden an Notrad und Fahrzeug:**

- **Passen Sie Ihre Geschwindigkeit an den Straßenzustand an, um allen Gefahren (Schlaglöcher etc.) aus dem Weg zu gehen.**
- **Fahren Sie nach Möglichkeit nicht über Hindernisse. Das Notrad hat einen kleineren Durchmesser als ein herkömmliches Rad, wodurch sich die Bodenfreiheit um ca. 25 mm (1 Zoll) verringert.**
- **Ziehen Sie keine Schneekette auf ein Notrad. Da ein Notrad-Reifen kleiner ist als ein serienmäßiger Reifen, würde die Schneekette nicht ordnungsgemäß passen.**
- **Montieren Sie den Notradreifen nicht auf anderen Felgen und montieren Sie keine herkömmlichen Reifen, Winterreifen, Radkappen und Radzierblenden auf einer Notradfelge.**

## Aufkleber Wagenheber

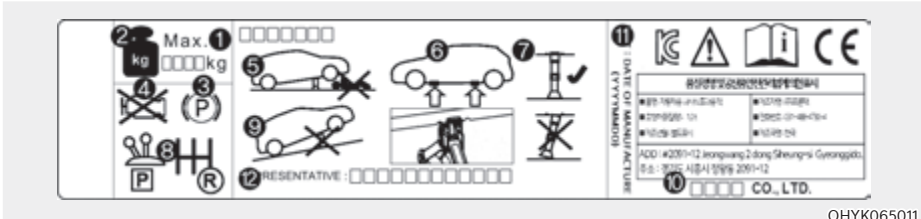

OHYK065011

Die tatsächliche Wagenheberkennzeichnung im Fahrzeug kann von der Abbildung abweichen.  
Nähere Angaben finden Sie auf dem Aufkleber am Wagenheber.

1. Modellbezeichnung
2. Maximal zulässige Last
3. Ziehen Sie die Feststellbremse an, wenn Sie den Wagenheber benutzen
4. Schalten Sie den Motor aus, wenn Sie den Wagenheber benutzen.
5. Legen Sie sich nicht unter ein Fahrzeug, das mit einem Wagenheber angehoben wurde.
6. Für den Wagenheber vorgesehene Ansatzpunkte
7. Beim Anheben des Fahrzeugs muss der Wagenheber senkrecht stehen.
8. Legen Sie bei einem Fahrzeug mit Schaltgetriebe den Rückwärtsgang ein bzw. bringen Sie bei einem Fahrzeug mit Automatikgetriebe den Wählhebel in die Position P.
9. Benutzen Sie den Wagenheber nur auf ebenem und festem Untergrund.
10. Hersteller Wagenheber
11. Herstellungsdatum Wagenheber
12. Firma und Adresse des Vertreters



## EG-Konformitätserklärung für den Wagenheber



### EC Declaration of Conformity according to EC Machinery Directive 2006/42/EC

We, **SAMKI IND. CO., LTD.**

# 22, Hyojuk3-Gil, Buk-Gu, Ulsan, Korea

declare under our sole responsibility that the product

**Product** : Jack Assembly

**Type Designation(s)** : Jack Assembly-600kg, Jack Assembly-700kg  
Jack Assembly-800kg, Jack Assembly-1000kg  
Jack Assembly-1200kg, Jack Assembly-1500kg

**Serial No.** : N/A

**Year of Manufacture** : 2013

to which this declaration relates is in conformity with the following standard(s) or other normative document(s):

EN ISO12100 (2010)	Safety of machinery - General principles for design – Risk assessment and risk reduction
EN ISO12100-2/A1 (2009)	Safety of machinery - Basic concepts, general principles for design, Part 2 : Technical principles
EN 1494(A1 (2008)	Mobile or movable jacks and associated lifting equipment

following the provisions of Directive(s):

2006/42/EC	Directive on the approximation of the laws of Member States relating to machinery (OJ L157 Jun, 9, 2006)
------------	--

Ulsan, Korea / Jul 25, 2013      Hyun Duck, Cho      President   
(Place and date of issue)(name and signature or equivalent making of authorized person)

\* T.C.F Compiling Person: Safenet Limited (European Notified body : 1674 )  
Deenford Garage, Deenford, Kettering Northants, NN14 4EQ, England

## IM FALL EINER REIFENPANNE (MIT TIRE MOBILITY KIT)



Lesen Sie die Anweisungen in diesem Handbuch vor der Benutzung sorgfältig durch, um den sicheren Betrieb zu gewährleisten.

- (1) Kompressor
- (2) Dichtmittelflasche

Das Reifen-Mobilitäts-Kit dient zur provisorischen Reparatur des Reifens. Sie sollten den Reifen nach Anwendung des Kits möglichst bald von einem Vertragshändler für Markenprodukte von Genesis prüfen lassen.

### VORSICHT

**Wenn zwei oder mehr Reifen platt sind, verwenden Sie nicht das Tire Mobility Kit, da das mit dem TMK mitgelieferte Dichtmittel nur für einen platten Reifen verwendet werden darf.**

### WARNUNG

Verwenden Sie das Tire Mobility Kit nicht für die Reparatur von Durchstichen in den Reifenwänden. Dies kann zu einem Unfall durch plötzlichen Reifenschaden führen.

### WARNUNG

Lassen Sie Ihren Reifen so bald wie möglich reparieren. Der Reifen kann jederzeit nach Aufpumpen mit den Tire Mobility Kit Reifendruck verlieren.

### Einleitung

Mit dem Tire Mobility Kit bleiben Sie auch nach einer Reifenpanne mobil.

Das aus einem Kompressor und Dichtmittel bestehende System dichtet effektiv und bequem die meisten punktuellen Undichtigkeiten von PKW-Reifen ab, die durch Nägel oder ähnliche Gegenstände hervorgerufen wurden, und pumpt den Reifen auf.

Überzeugen Sie sich zuerst, dass der Reifen ordnungsgemäß abgedichtet wurde. Dann können Sie mit dem Reifen vorsichtig mit einer Höchstgeschwindigkeit von 80 km/h (50 mph) bis zu 200 km (120 Meilen) weit fahren, um eine Werkstatt oder einen Reifenhandel zu erreichen, in der/dem der Reifen ersetzt werden kann.

Es ist möglich, dass in bestimmten Fällen Reifen mit größeren Undichtigkeiten oder mit Beschädigungen der Reifenseitenwand nicht vollständig abgedichtet werden können.

Nachlassender Reifendruck des betroffenen Reifens kann das Fahrverhalten ungünstig beeinflussen.

Vermeiden Sie aus diesem Grund abrupte Lenkbewegungen und andere kritische Fahrmanöver, besonders wenn das Fahrzeug stark beladen ist oder Sie einen Anhänger ziehen.

Das TMK ist nicht für als dauerhafte Reifeneinstandsetzung vorgesehen und kann nur für einen Reifen verwendet werden.

Diese Benutzerhinweise zeigen Ihnen Schritt für Schritt, wie Sie vorübergehend eine punktuelle Reifenundichtigkeit einfach und zuverlässig abdichten können.

Lesen Sie dazu den Abschnitt „Hinweise zum sicheren Gebrauch des Reifen-Mobilitäts-Kits“.



## WARNUNG

**Verwenden Sie das TMK nicht, wenn ein Reifen stark beschädigt ist, weil er vorher platt oder mit zu geringem Reifendruck gefahren wurde.**

**Nur punktuelle Undichtigkeiten im Bereich der Reifenlauffläche können mit dem TMK abgedichtet werden.**

### Anmerkungen für die sichere Anwendung des Reifen Tire Mobility Kit

- Stellen Sie Ihr Fahrzeug am Straßenrand ab, damit Sie abseits des fließenden Verkehrs mit dem Reifen-Mobilitäts-Kit arbeiten können.
- Ziehen Sie immer die Feststellbremse an, damit sich Ihr Fahrzeug auch auf fast ebenem Untergrund nicht bewegen kann.
- Verwenden Sie ausschließlich das TMK, um PKW-Reifen abzudichten/aufzupumpen. Nur kleine Undichtigkeiten im Bereich der Reifenlauffläche können mit dem TMK abgedichtet werden.
- Verwenden Sie es nicht für Motorräder, Fahrräder oder andere Reifenarten.
- Wenn das Rad und der Reifen beschädigt sind, dürfen Sie das Reifen-Mobilitäts-Kit aus Sicherheitsgründen nicht verwenden.
- Die Verwendung des Reifen-Mobilitäts-Kits ist nur bei Reifenschäden bis etwa 4 mm (0,16 Zoll) Durchmesser sinnvoll.
- Wenn der Reifen nicht mit dem Reifen-Mobilitätskit verkehrstauglich gemacht werden kann, empfehlen wir, dass Sie sich an einen Vertragshändler für Markenprodukte von Genesis wenden.
- Verwenden Sie das Tire Mobility Kit nicht bei stark beschädigten Reifen, die zuvor ohne bzw. mit zu wenig Luft gefahren wurden.
- Entfernen Sie keine Fremdkörper (Nägel, Schrauben etc.), die in den Reifen eingedrungen sind.
- Sofern sich das Fahrzeug im Freien befindet, lassen Sie den Motor laufen. Andernfalls könnte bei Kompressorbetrieb die Fahrzeugbatterie entladen werden.
- Lassen Sie das Reifen-Mobilität-Kit niemals unbeaufsichtigt, solange es verwendet wird.
- Lassen Sie den Kompressor nicht länger als 10 Minuten ohne Unterbrechung laufen, da der Kompressor überhitzen könnte.
- Benutzen Sie den Reifen-Mobilitäts-Kit nicht bei Außentemperaturen von weniger als -30 °C (-22 °F).
- Bei Hautkontakt mit der Versiegelung den Bereich gründlich mit Wasser abwaschen. Wenn die Reizung anhält, einen Arzt aufsuchen.
- Bei Augenkontakt mit dem Dichtmittel die Augen mindestens 15 Minuten lang spülen. Wenn die Reizung anhält, einen Arzt aufsuchen.
- Bei Verschlucken des Dichtmittels den Mund ausspülen und viel Wasser trinken. Niemals einer bewusstlosen Person etwas einflößen und sofort einen Arzt aufsuchen.
- Eine längere Einwirkung des Dichtmittels kann zu Schäden an Körpergewebe wie Nieren usw. führen.

## Bestandteile des Reifen-Mobilität-Kits

■ Typ A

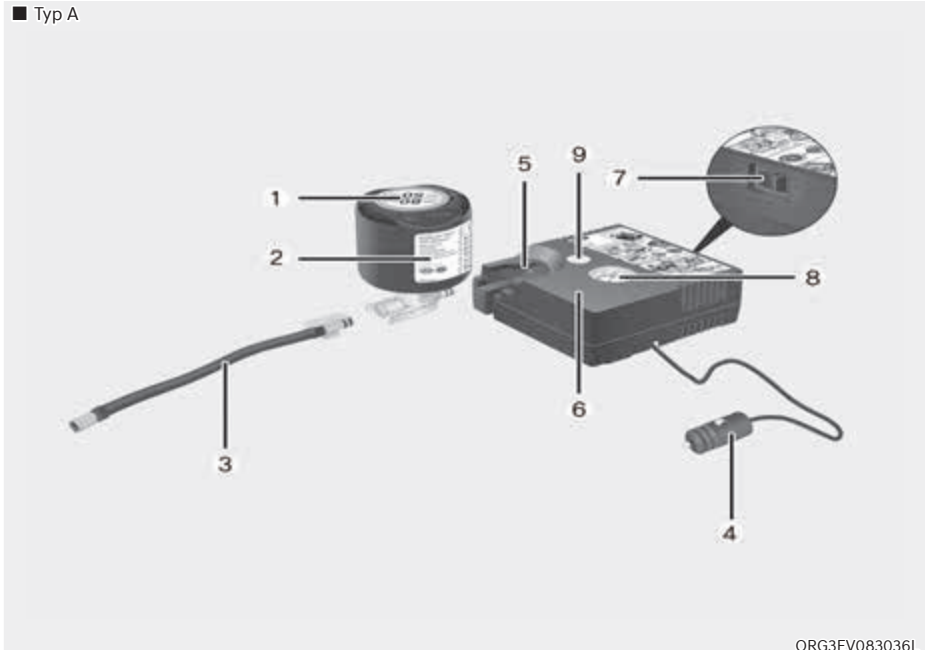

ORG3EV083036L

1. Aufkleber zu Geschwindigkeitsbegrenzung
2. Dichtmittelflasche und Aufkleber mit der Angabe der Höchstgeschwindigkeit
3. Füllschlauch
4. Stecker und Kabel für das direkte Anschließen an die Steckdose
5. Halterung für die Dichtmittelflasche
6. Kompressor
7. EIN/AUS-Schalter
8. Druckmessgerät zur Anzeige des Reifendrucks
9. Taster zur Verringerung des Reifendrucks

Verbinder, Kabel und Anschlusschlauch befinden sich im Kompressorgehäuse.

Halten Sie die angegebene Reihenfolge strikt ein, andernfalls kann das Dichtmittel unter hohem Druck austreten.



### WARNUNG

#### Überaltertes Dichtmittel

Verwenden Sie kein Reifendichtmittel, wenn dessen Lagerzeit (d. h. das Verfallsdatum auf dem Dichtmittelbehälter) abgelaufen ist. Dadurch kann sich die Gefahr von Reifenpannen erhöhen.

■ Typ B

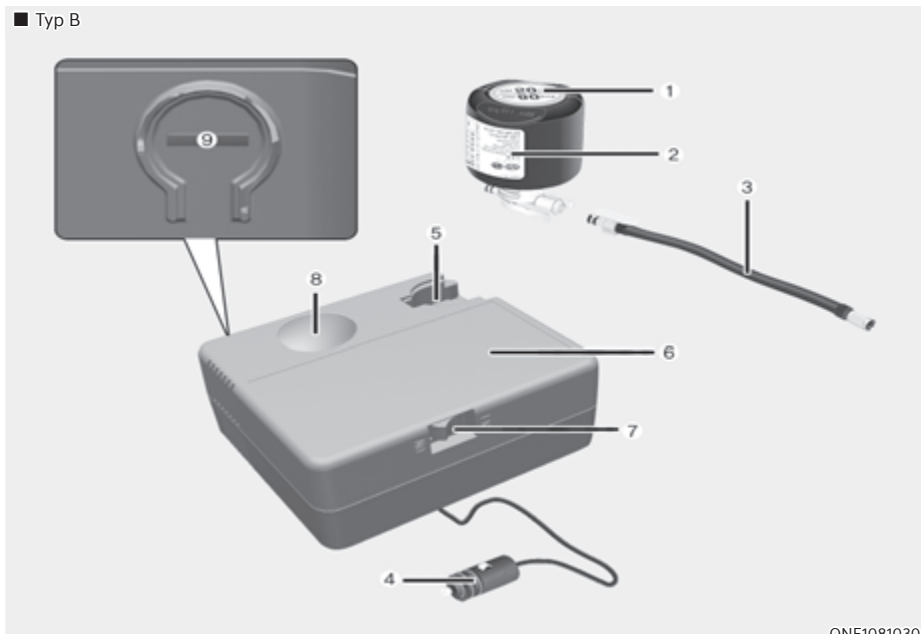

ONE1081030

1. Aufkleber zu Geschwindigkeitsbegrenzung
2. Dichtmittelflasche und Aufkleber mit der Angabe der Höchstgeschwindigkeit
3. Füllschlauch
4. Stecker und Kabel für das direkte Anschließen an die Steckdose
5. Halterung für die Dichtmittelflasche
6. Kompressor
7. EIN/AUS-Schalter
8. Druckmessgerät zur Anzeige des Reifendrucks
9. Taster zur Verringerung des Reifendrucks

Verbinder, Kabel und Anschlusschlauch befinden sich im Kompressorgehäuse.

Halten Sie die angegebene Reihenfolge strikt ein, andernfalls kann das Dichtmittel unter hohem Druck austreten.



## WARNUNG

### Überaltertes Dichtmittel

Verwenden Sie kein Reifendichtmittel, wenn dessen Lagerzeit (d. h. das Verfallsdatum auf dem Dichtmittelbehälter) abgelaufen ist. Dadurch kann sich die Gefahr von Reifenpannen erhöhen.

**⚠️ WARNUNG**

**Dichtmittel**

- Gehört nicht in Kinderhände.
- Nicht in die Augen gelangen lassen.
- Nicht verschlucken.

**Verwendung des Tire Mobility Kit bei einem defekten Reifen**

**⚠️ VORSICHT**



ORG3080010

Entfernen Sie den Aufkleber mit der Angabe der Höchstgeschwindigkeit (1) von der Dichtmittelflasche (2) und bringen Sie ihn gut sichtbar im Fahrzeug an, z. B. auf dem Lenkrad, um den Fahrer daran zu erinnern, nicht zu schnell zu fahren.

**⚠️ VORSICHT**

Wenn nur der Reifendruck angepasst werden muss, verfahren Sie wie im Abschnitt „Wie man den Reifendruck anpasst“ in diesem Kapitel. Bevor Sie das Tire Mobility Kit verwenden, sollten Sie sich mit der Anleitung für das Dichtungsmittel vertraut machen.



ORG3EV081022

1. Schütteln Sie die Flasche mit dem Dichtmittel.

■ Typ A

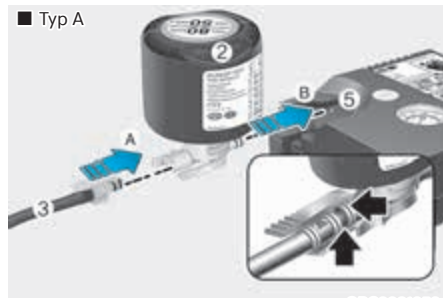

ORG3081050

■ Typ B

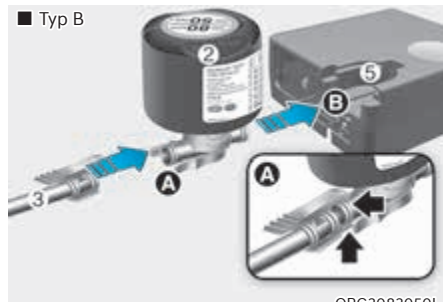

ORG3083050L

2. Schließen Sie den Füllschlauch (3) in Richtung (A) an die Dichtmittelflasche (2) an und schließen Sie die Dichtmittelflasche an den Halter für die Dichtmittelflasche (5) in Richtung (B) an.
3. Vergewissern Sie sich, dass der Kompressor ausgeschaltet ist.



4. Drehen Sie die Ventilkappe vom Ventil des defekten Reifens ab und schrauben Sie den Füllschlauch (3) der Dichtmittelflasche auf das Ventil.



### VORSICHT

Montieren Sie den Dichtmitteleinfüllschlauch sicher am Ventil. Andernfalls kann Dichtmittel zurückfließen und den Einfüllschlauch verstopfen.



5. Schließen Sie das Stromkabel des Kompressors (4) an die Steckdose des Fahrzeugs an.

### HINWEIS

Verwenden Sie dazu ausschließlich die Steckdose auf der Beifahrerseite.

6. Schalten Sie den Kompressor bei eingeschaltetem Motor-Start-/Stop-Schalter oder eingeschalteter Zündung ein und lassen Sie ihn ca. 5 bis 7 Minuten laufen, um das Dichtmittel auf den richtigen Druck aufzufüllen. (siehe Reifen und Räder, Kapitel 2). Der Reifendruck nach dem Füllen ist nicht so wichtig und wird später geprüft/behoben.

Achten Sie darauf, den Reifen nicht zu weit aufzupumpen, und halten Sie sich während des Befüllens vom Reifen fern.



### VORSICHT

#### Reifendruck

Sie sollten das Fahrzeug nicht fahren, wenn der Reifendruck unter 2 bar (200 kPa (29 psi)) liegt. Dies kann zu einem Unfall aufgrund eines geplatzten Reifens führen.

- Schalten Sie den Kompressor aus.
- Trennen Sie den Schlauch von der Dichtmittelflasche und vom Reifenventil.

Legen Sie das Tire Mobility Kit wieder an den dafür vorgesehenen Platz im Fahrzeug.

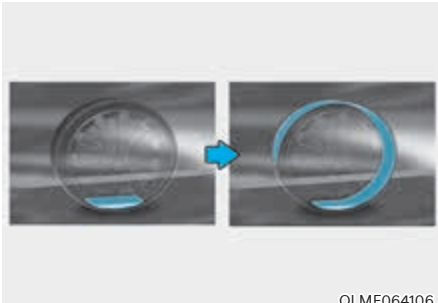

- Fahren Sie sofort 7 bis 10 km (4 bis 6 Meilen oder etwa 10 Minuten), um das Dichtmittel gleichmäßig im Reifen zu verteilen.

Überschreiten Sie nicht eine Geschwindigkeit von 80 km/h (50 mph). Falls möglich, fahren Sie nicht langsamer als 20 km/h (12 mph).

Wenn Sie während der Fahrt ungewöhnliche Vibrationen oder Geräusche bemerken, reduzieren Sie die Geschwindigkeit und fahren Sie vorsichtig weiter, bis Sie das Fahrzeug sicher am Straßenrand anhalten können.

Rufen Sie in diesem Fall einen Pannendienst oder einen Abschleppdienst zu Hilfe.



- Stoppen Sie nach etwa 7 bis 10 km (4 bis 6 Meilen oder ungefähr 10 Minuten Fahrt) an einer geeigneten Stelle.
- Verbinden Sie den Einfüllschlauch (3) des Kompressors direkt mit dem Reifenventil.
- Schließen Sie das Stromkabel des Kompressors an die 12-Volt-Steckdose des Fahrzeugs an.
- Stellen Sie den Reifenluftdruck auf den empfohlenen Wert ein.  
Bei eingeschaltetem Start-/Stop-Schalter bzw. eingeschalteter Zündung wie folgt vorgehen.
  - Um den Reifenluftdruck zu erhöhen: Schalten Sie den Kompressor ein. Zur Prüfung des aktuellen Reifendrucks schalten Sie den Kompressor kurz aus.
  - So verringern Sie den Reifendruck: Drücken Sie den Knopf (9) auf dem Kompressor.



**HINWEIS**

Lassen Sie den Kompressor nicht länger als 10 Minuten laufen, da der Kompressor sonst überhitzt und beschädigt werden könnte.

**i Informationen**

Das Manometer kann bei laufendem Kompressor einen höheren als den tatsächlichen Wert anzeigen. Um den Reifendruck genau zu messen, muss der Kompressor ausgeschaltet werden.

**⚠ VORSICHT**

Wenn der Reifendruck nicht gehalten wird, fahren Sie das Fahrzeug ein zweites Mal und schlagen in Abschnitt 9 nach.

Wiederholen Sie dann die Schritte 10 bis 13.

Die Verwendung des TMK ist bei Reifenschäden, die größer als etwa 4 mm (0,16 Zoll) sind, nicht sinnvoll.

Wir empfehlen, sich an eine Vertragswerkstatt von Genesis zu wenden, falls sich der Reifen nicht mit dem Reifen-Mobilitäts-Kit fahrtauglich machen lässt.

**⚠ WARNUNG**

Der Reifendruck muss mindestens 220 kPa (32 psi) betragen. Andernfalls dürfen Sie die Fahrt nicht fortsetzen.

Rufen Sie in diesem Fall einen Pannen- oder einen Abschleppdienst zu Hilfe.

**⚠ VORSICHT**

Reifendrucksensor (ausstattungsabhängig mit TPMS)

Am Reifendrucksensor und am Rad anhaftende Dichtmittelrückstände müssen beim Aufziehen des neuen Reifens beseitigt werden. Die Reifendrucksensoren sollten überprüft werden. Wir empfehlen, dies bei einer Genesis-Vertragswerkstatt durchführen zu lassen.

**i Informationen**

Bei der Montage des reparierten bzw. ersetzten Reifens und der zugehörigen Felge am Fahrzeug ziehen Sie die Radmuttern auf 14-16 kgf·m (101-116 lbf·ft) an.

## Reifendruck anpassen



1. Parken Sie Ihr Fahrzeug an einem sicheren Ort.
2. Verbinden Sie den Einfüllschlauch (3) des Kompressors direkt mit dem Reifenventil.
3. Schließen Sie das Stromkabel des Kompressors an die 12-Volt-Steckdose des Fahrzeugs an.
4. Stellen Sie den Reifenluftdruck auf den empfohlenen Wert ein.

Bei eingeschaltetem Start-/Stop-Schalter bzw. eingeschalteter Zündung wie folgt vorgehen.

- Um den Reifenluftdruck zu erhöhen: Schalten Sie den Kompressor ein. Zur Prüfung des aktuellen Reifendrucks schalten Sie den Kompressor kurz aus.
- So verringern Sie den Reifendruck: Drücken Sie den Knopf (9) auf dem Kompressor.

### **HINWEIS**

Lassen Sie den Kompressor nicht länger als 10 Minuten laufen, da der Kompressor sonst überhitzt und beschädigt werden könnte.

### **i** Informationen

- Das Manometer kann bei laufendem Kompressor einen höheren als den tatsächlichen Wert anzeigen. Um den Reifendruck genau zu messen, muss der Kompressor ausgeschaltet werden.
- Bei der Montage des reparierten bzw. ersetzten Reifens und der zugehörigen Felge am Fahrzeug ziehen Sie die Radmuttern auf 14-16 kgf·m (101-116 lbf·ft) an.

### **!** VORSICHT

Verwenden Sie das Dichtmittel nicht, wenn der Reifendruck nur angepasst werden muss.

### **!** WARNUNG

Der Reifendruck muss mindestens 220 kPa (32 psi) betragen. Andernfalls dürfen Sie die Fahrt nicht fortsetzen.

Rufen Sie in diesem Fall einen Pannen- oder einen Abschleppdienst zu Hilfe.

## ABSCHLEPPEN

### Abschleppdienst

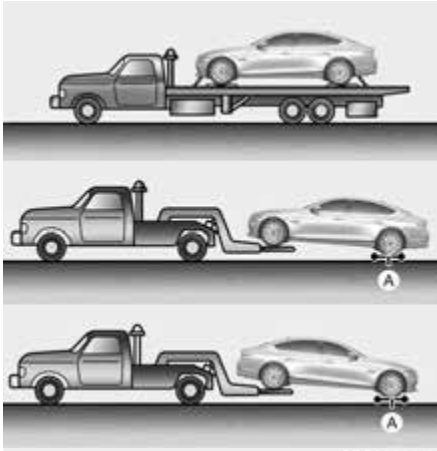

ORG3080013

[A]: Nachläufer

Wenn ein Fahrzeug abgeschleppt werden muss, empfehlen wir, es von einem Vertragshändler für Markenprodukte von Genesis oder einem kommerziellen Abschleppunternehmen abschleppen zu lassen.

Um Schäden am Fahrzeug zu vermeiden, müssen geeignete und fachgerechte Abschleppverfahren angewendet werden. Es wird empfohlen, Nachläufer oder einen Pritschenwagen zu verwenden.

Es ist möglich, ein Fahrzeug mit Zweiradantrieb auf mitrollenden Vorderrädern (ohne Nachläufer) abzuschleppen, wenn die Hinterräder angehoben sind.

Wenn ein belastetes Rad oder die Radaufhängung beschädigt ist oder wenn das Fahrzeug mit angehobenen Vorderrädern abgeschleppt werden muss, setzen Sie die Hinterräder auf Nachläufer.

Wenn das Fahrzeug von einem Abschleppwagen ohne Nachläufer abgeschleppt wird, müssen immer die Hinterräder angehoben werden, nicht die Vorderräder.

Fahrzeuge mit Allradantrieb müssen mit Abschleppbrille und Nachläufer oder mit einem Pritschenwagen abgeschleppt werden. Alle Räder müssen vom Boden angehoben sein.

### HINWEIS

**Heben Sie das Fahrzeug nicht an der Abschleppvorrichtung oder an Karosserie- und Fahrwerkteilen an. Andernfalls kann das Fahrzeug beschädigt werden.**



### VORSICHT

- **Schleppen Sie das Fahrzeug nicht auf mitrollenden Hinterrädern ab, damit es nicht beschädigt wird.**



ORG3080017

- **Schleppen Sie das Fahrzeug nicht mit einer Seilschlinge ab. Verwenden Sie eine Hubbrille oder einen Pritschenwagen.**



ORG3080016

Wenn Ihr Fahrzeug in einem Notfall ohne Nachläufer abgeschleppt werden muss:

1. Geben Sie die EPB vor Abschalten des Motors frei.
2. Drücken Sie den Start-/Stopp-Knopf in die Position AUS.
3. Schalten Sie auf N (Neutralstellung), indem Sie die P-Freigabetaste drücken (Abdeckung muss entfernt werden) und gleichzeitig das Bremspedal betätigen. **Nähere Informationen dazu finden Sie unter „Automatikgetriebe“ in Kapitel 6.**
4. Drücken Sie den Start-/Stopp-Knopf in die Position ACC.



### VORSICHT

Wenn nicht in die Position N (Neutralstellung) geschaltet wird, können interne Getriebebeschäden entstehen.

## Abnehmbare Abschleppöse

1. Öffnen Sie die Heckklappe und entnehmen Sie die Abschleppöse aus dem Werkzeugeinsatz.

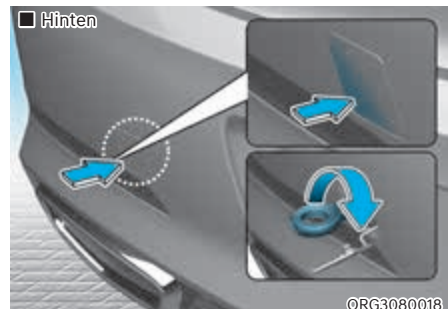
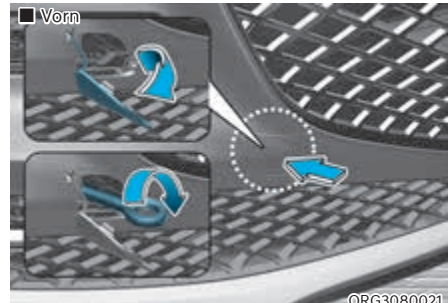

2. Bauen Sie die Lochblende aus, indem Sie auf den unteren Teil der Blende im Stoßfänger drücken.
3. Bauen Sie die Abschleppöse an, indem Sie sie im Uhrzeigersinn soweit in die Öffnung drehen, dass sie vollständig festgezogen ist.
4. Bauen Sie die Abschleppöse nach Gebrauch ab und verschließen Sie die Öffnung mit der Blende.

## Abschleppen im Notfall

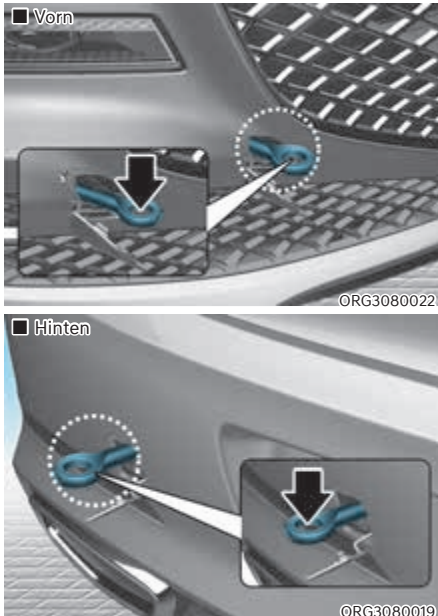

Wenn ein Fahrzeug abgeschleppt werden muss, empfehlen wir, es von einem Vertragshändler für Markenprodukte von Genesis oder einem kommerziellen Abschleppunternehmen abschleppen zu lassen.

Wenn in einem Notfall kein Abschleppdienst zur Verfügung steht, kann Ihr Fahrzeug vorübergehend mit einem Abschleppseil oder einer Kette abgeschleppt werden, welche an der Abschleppöse vorn unter dem Fahrzeug befestigt wird.

Seien Sie äußerst vorsichtig, wenn Sie das Fahrzeug mit einem Seil oder einer Kette abschleppen. Ein Fahrer muss sich im Fahrzeug befinden, um die Lenkung und die Bremsen zu bedienen.

Schleppen Sie ein Fahrzeug auf diese Weise nur auf befestigten Straßen, mit geringer Geschwindigkeit und für eine kurze Entfernung ab. Schleppen Sie auf diese Weise auch nur ein Fahrzeug ab, dessen Räder, Achsen, Antriebsstrang, Lenkung und Bremsen in einwandfreiem Zustand sind.



### VORSICHT

**Der Fahrer muss sich beim Abschleppen des Fahrzeugs für Lenk- und Bremsvorgänge im Fahrzeug befinden. Mitfahrer dürfen sich nicht im Fahrzeug befinden.**

Beachten Sie stets die folgenden Sicherheitshinweise beim Abschleppen:

- Drücken Sie den START/STOP-Knopf in die Position ACC, damit das Lenkrad nicht verriegelt ist.
- Schalten Sie auf N (Neutralstellung).
- Lösen Sie die Feststellbremse.
- Treten Sie das Bremspedal kräftiger als sonst, da die Servounterstützung der Bremsen nicht zur Verfügung steht.
- Beim Lenken wird ein größerer Kraftaufwand benötigt, da die Servounterstützung der Lenkung nicht zur Verfügung steht.
- Das abschleppende Fahrzeug muss schwerer sein als das abzuschleppende Fahrzeug.
- Die Fahrer beider Fahrzeuge müssen sich regelmäßig untereinander verständigen (Blickkontakt).
- Prüfen Sie vor dem Abschleppen, dass die Abschleppöse nicht gebrochen oder beschädigt ist.
- Befestigen Sie das Abschleppseil ordnungsgemäß an der Abschleppöse.
- Belasten Sie die Abschleppöse nicht ruckartig. Üben Sie eine gleichmäßige, konstante Kraft aus.

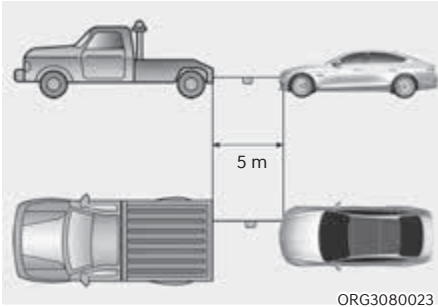

- Verwenden Sie ein Abschleppseil oder eine Kette mit einer Länge von maximal 5 m (16 Fuß). Befestigen Sie ein weißes oder rotes Tuch (etwa 30 cm (12 Zoll) breit) in der Mitte des Abschleppseils oder der Kette, damit sie deutlich sichtbar ist.
- Fahren Sie vorsichtig und achten Sie darauf, dass das Abschleppseil immer straff bleibt.
- Prüfen Sie vor dem Abschleppen das Automatikgetriebe auf Lecks unter Ihrem Fahrzeug. Wenn das Automatikgetriebe leckt, muss das Fahrzeug auf einen Pritschenwagen oder Anhänger geladen oder mit einem Nachläufer abgeschleppt werden.

### **HINWEIS**

Beschleunigen oder verzögern Sie das Fahrzeug langsam und allmählich, wenn Sie das Abschleppseil oder die Kette straff halten, um das Fahrzeug zu starten oder zu fahren. Andernfalls können Abschlepphaken und Fahrzeug beschädigt werden.

### **HINWEIS**

So verhindern Sie, dass Ihr Fahrzeug beim Abschleppen beschädigt wird:

- **Schleppen Sie immer geradeaus, wenn Sie die Abschlepphaken verwenden. Schleppen Sie nicht seitlich oder senkrecht.**
- **Versuchen Sie niemals ein Fahrzeug, das nicht aus eigener Kraft aus Sand oder Schlamm etc. freikommt, an der Abschleppöse herauszuziehen.**
- **Fahren Sie beim Abschleppen nicht schneller als 15 km/h (10 mph) und nicht weiter als 1,5 km (1 Meil), da andernfalls schwere Schäden am Automatikgetriebe drohen.**

## NOTFALLAUSRÜSTUNG (AUSSTATTUNGSABHÄNGIG)

Ihr Fahrzeug ist mit Notfallgeräten ausgestattet, die Ihnen helfen, auf Notsituationen zu reagieren.

### Feuerlöscher

Wenn Sie wissen, wie Sie den Feuerlöscher benutzen müssen, gehen Sie bei einem kleinem Brand vorsichtig folgendermaßen vor.

1. Ziehen Sie den Splint oben am Feuerlöscher heraus, der verhindert, dass der Griff des Feuerlöschers versehentlich gedrückt wird.
2. Zielen Sie mit der Düse auf den Brandherd.
3. Halten Sie etwa 2,5 m (8 Fuß) Abstand vom Brand und drücken Sie den Griff, um den Feuerlöscher zu betätigen. Wenn Sie den Griff freigeben, wird der Löschvorgang unterbrochen.
4. Bewegen Sie die Düse am Brandherd hin und her. Wenn der Brand wieder gelöscht ist, beobachten Sie ihn sorgfältig, damit er sich nicht wieder neu entzündet.

### Erste-Hilfe-Koffer

Es werden Verbrauchsmaterialien für die Erste Hilfe wie Schere, Verbandmaterial, Klebeband usw. bereitgestellt.

### Warndreieck

Stellen Sie das Warndreieck auf die Straße, um bei Notfällen andere Fahrzeuge zu warnen, wenn das Fahrzeug beispielsweise aufgrund von Problemen am Straßenrand geparkt ist.

### Reifendruckmesser (ausstattungsabhängig)

Die Reifen verlieren normalerweise beim alltäglichen Gebrauch etwas Luft, sodass Sie regelmäßig nachpumpen müssen. Dies ist kein Anzeichen für undichte Reifen, sondern für normalen Verschleiß. Prüfen Sie den Reifendruck immer bei kalten Reifen, da sich der Reifendruck mit der Temperatur erhöht.

Gehen Sie wie folgt vor, um den Reifendruck zu prüfen:

1. Drehen Sie die Ventilkappe ab, die sich in der Felge befindet.
2. Drücken Sie das Messgerät gegen das Reifenventil. Es wird etwas Luft abgegeben, wenn Sie das Messgerät aufsetzen. Wenn das Messgerät nicht richtig sitzt, geht noch mehr Luft verloren.
3. Drücken Sie das Messgerät fest gegen das Ventil, damit das Messgerät den Reifendruck misst.
4. Lesen Sie den Reifendruck vom Messgerät ab, damit Sie wissen, ob der Reifendruck zu hoch oder zu niedrig ist.
5. Passen Sie den Reifendruck an den vorgeschriebenen Druck an. Siehe Kapitel 2, Abschnitt „Reifen und Felgen“.
6. Bringen Sie die Ventilkappe wieder an.

## EUROPAWEITES ECALL-SYSTEM (FÜR EUROPA) (AUSSTATTUNGSABHÄNGIG)

Das Fahrzeug ist mit einer Vorrichtung\* ausgestattet, die mit dem europaweiten eCall-System verbunden ist, um in einer Notsituation einen Anruf an Nothilfeteams zu tätigen. Das paneuropäische eCall-System ist ein automatischer Notrufdienst, der bei einem Verkehrsunfall oder anderen\*\* Unfällen auf den Straßen in Europa ausgelöst wird. (nur in Ländern mit Vorschriften für dieses System)

Das System ermöglicht den Kontakt mit einem Mitarbeiter des Einsatzservices bei Unfällen auf den Straßen Europas. (nur in Ländern mit Vorschriften für dieses System)

Das europaweite eCall-System übermittelt gemäß den Bedingungen, die in der Bedienungsanleitung sowie im Garantie- und Servicebuch genannt sind, Daten an die Notrufzentrale (PSAP, Public Safety Answering Point) wie Informationen zum Standort des Fahrzeugs, Fahrzeugtyp, VIN (Fahrzeug-Identifizierungsnummer).

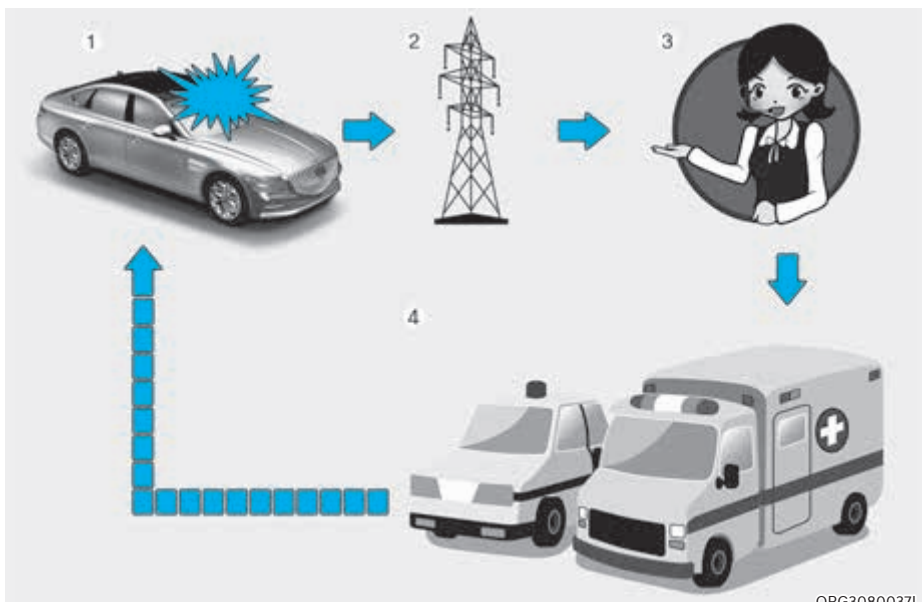

ORG3080037L

1. Verkehrsunfall
2. Drahtlos-Netzwerk
3. Notrufzentrale (PSAP, Public Safety Answering Point)
4. Rettung

\* Die europaweite eCall-Vorrichtung in der Betriebsanleitung bezieht sich auf eine im Fahrzeug eingebaute Vorrichtung, die eine Verbindung mit dem europaweiten eCall-System aufbaut.

\*\* Mit „anderen Unfälle“ sind alle Unfälle auf den Straßen Europas (nur in Ländern mit Regelung für dieses System) gemeint, die zu Verletzten bzw. Hilfsbedarf geführt haben. Bei Registrierung eines Unfalls ist es notwendig, das Fahrzeug anzuhalten und die SOS-Taste zu drücken (Position der Taste ist in dem Bild im Kapitel „Europaweiter eCall (ausstattungsabhängig)“ der Betriebsanleitung angezeigt). Während des Anrufs erfasst das System Informationen zu dem Fahrzeug (von dem der Anruf getätigt wird). Anschließend verbindet es das Fahrzeug mit einem Mitarbeiter der Notrufzentrale (PSAP), damit der Fahrer den Grund für den Notruf erklären kann.



Nachdem die in dem europaweiten eCall-System gespeicherten Daten an den Notdienst gesendet wurden, um dem Fahrer und den Fahrzeuginsassen mit geeigneten Rettungsmaßnahmen zu helfen, werden die Daten nach Abschluss der Rettungsmaßnahme gelöscht.

### Beschreibung des fahrzeugeigenen eCall-Systems (für Europa)

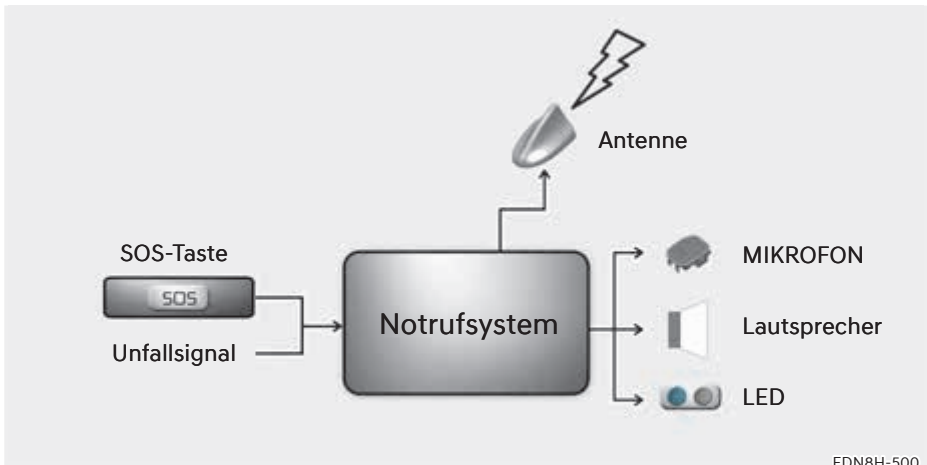

Übersicht über das fahrzeugeigene eCall-System auf 112-Basis, seinen Betrieb und seine Funktionen: siehe diesen Abschnitt. Der eCall-Service auf 112-Basis ist ein öffentlicher Service für das Allgemeinwohl und ist kostenlos zugänglich.

Das fahrzeugeigene eCall-System auf 112-Basis wird standardmäßig aktiviert. Es wird mittels fahrzeugeigener Sensoren im Falle eines schweren Unfalls automatisch aktiviert.

Es wird auch dann automatisch ausgelöst, wenn das Fahrzeug mit einem TPS-System ausgestattet ist, das im Falle eines schweren Unfalls nicht mehr funktioniert.

Das fahrzeugeigene eCall-System auf 112-Basis kann bei Bedarf zudem manuell ausgelöst werden. Anweisungen für die manuelle Aktivierung des Systems: siehe diesen Abschnitt.

Bei einem kritischen Systemversagen, das das fahrzeugeigene eCall-System mit Rufnummer 112 deaktiviert, wird den Insassen des Fahrzeugs die folgende Warnung ausgegeben: siehe diesen Abschnitt.

### Informationen zur Datenverarbeitung (nur Europa)

Jegliche Verarbeitung von personenbezogenen Daten über das fahrzeugeigene eCall-System auf 112-Basis erfüllt die Regeln zum Schutz von personenbezogenen Daten gemäß den Direktiven 95/46/EC (1) und 2002/58/EC (2) des Europäischen Parlaments und des Europarats und basiert auf der Anforderung, die vitalen Interessen der Einzelnen gemäß Artikel 7(d) der Richtlinie 95/46/EC (3) zu schützen.

Die Verarbeitung derartiger Daten ist streng auf den Zweck der Entgegennahme des eCall-Notrufs allein durch die europäische Notrufnummer 112 beschränkt.

#### **Datentypen und ihre Empfänger**

Das fahrzeugeigene eCall-System auf 112-Basis kann nur die folgenden Daten

erfassen und verarbeiten:

- Fahrzeug-Identifizierungs-Nummer
- Fahrzeugtyp (Pkw oder leichtes Nutzfahrzeug)
- Art der Fahrzeugtreibstoffspeicherung (Benzin/Diesel, CNG/LPG/Elektro/Wasserstoff)
- Letzte Positionen des Fahrzeugs und Fahrtrichtung
- Protokolldatei der automatischen Aktivierung des Systems und ihr Zeitstempel
- Zusätzliche Daten (falls vorhanden): Entfällt

Die Empfänger der durch das fahrzeugeigene eCall-System auf 112-Basis verarbeiteten Daten sind die relevanten öffentlichen Notrufzentralen, die von den jeweiligen Behörden des Landes, auf dessen Gebiet sich das Fahrzeug befindet, als die Instanz ausgewiesen sind, die eCalls an die europäische Notrufnummer 112 als erstes empfängt und handhabt. Zusätzliche Daten (falls vorhanden): Entfällt

- (1) Richtlinie 95/46/EC des Europäischen Parlaments und des Europarats vom 24. Oktober 1995 zum Schutz Einzelner hinsichtlich der Verarbeitung von personenbezogenen Daten und der freien Bewegung derartiger Daten (OJ L 281, 23.11.1995, S. 31).
- (2) Richtlinie 2002/58/EC des Europäischen Parlaments des Europarats vom 12. Juli 2002 hinsichtlich der Verarbeitung von personenbezogenen Daten und des Datenschutzes im Sektor der elektronischen Kommunikation (Richtlinie zu Datenschutz und elektronischer Kommunikation) (OJ L 201, 31.7.2002, S. 37).
- (3) Richtlinie 95/46/EC ist durch Regelung (EU) 2016/679 des Europäischen Parlaments und des Europarats vom 27. April 2016 zum Schutz natürlicher Personen hinsichtlich der Verarbeitung von personenbezogenen Daten und der freien Bewegung derartiger Daten (Datenschutz-Grundverordnung) (OJ L 119, 4.5.2016, S. 1) außer Kraft gesetzt. Die Regelung gilt seit 25. Mai 2018.

#### **Vorkehrungen für die Datenverarbeitung**

Das fahrzeugeigene eCall-System auf 112-Basis ist konzipiert, um sicherzustellen, dass in dem Systemspeicher enthaltene Daten nicht vor Auslösen eines eCall-Anrufs außerhalb des Systems verfügbar sind. Zusätzliche Bemerkungen (falls vorhanden): Entfällt

Das fahrzeugeigene eCall-System auf 112-Basis ist konzipiert, um sicherzustellen, dass es im normalen Betriebszustand nicht verfolgbar ist und keiner kontinuierlichen Verfolgung unterliegt. Zusätzliche Bemerkungen (falls vorhanden): Entfällt

Das fahrzeugeigene eCall-System auf 112-Basis ist konzipiert, um sicherzustellen, dass Daten im internen Speicher des Systems automatisch und kontinuierlich entfernt werden.

Die Standortdaten des Fahrzeugs werden ständig im internen Speicher des Systems überschrieben, so dass immer maximal die letzten drei aktuellen Fahrzeugstandorte gespeichert sind, die für die normale Funktion des Systems erforderlich sind.

Das Protokoll der Aktivitätsdaten im fahrzeugeigenen eCall-System auf 112-Basis wird nicht länger als für die Abwicklung des eCall-Notrufs notwendig und in jedem Fall nicht länger als 13 Stunden ab Initiieren des eCall-Notrufs gespeichert. Zusätzliche Bemerkungen (falls vorhanden): Entfällt

### **Modalitäten für die Ausübung der Rechte von Datensubjekten**

Das Datensubjekt (der Eigentümer des Fahrzeugs) hat ein Recht auf Zugang zu den Daten und, soweit angemessen, auf Anforderung der Berichtigung, Löschung oder Blockierung von das Datensubjekt betreffenden Daten, deren Verarbeitung nicht den Vorschriften nach Direktive 95/46/EC entspricht. Dritte, gegenüber denen die Daten offengelegt wurden, müssen über derartige Berichtigungen, Löschungen oder Blockierungen, die gemäß dieser Direktive ausgeführt wurden, in Kenntnis gesetzt werden, sofern dies sich nicht als unmöglich erweist oder einen unverhältnismäßigen Aufwand darstellt.

Das Datensubjekt hat das Recht, sich bei der zuständigen Datenschutzbehörde zu beschweren, wenn es der Ansicht ist, dass seine Rechte als Folge der Verarbeitung seiner personenbezogenen Daten verletzt wurden.

Kontaktservice, der für den Umgang mit Zugangsanfragen verantwortlich ist (falls zutreffend): Entfällt

## Europaweites eCall-System (für Europa)



Im Fahrgastraum angebrachte Elemente des europaweiten eCall-Systems:

- (1) SOS-Taste
- (2) LED

**SOS-Taste:** Der Fahrer/Beifahrer tätigt durch Drücken dieser Taste einen Notruf an die Notrufzentrale.

**LED:** Die rote und grüne LED leuchten 3 Sekunden lang auf, wenn sich der Motor-Start-/Stopp-Knopf in der Position ON befindet. Danach werden die LEDs bei Normalbetrieb des Systems abgeschaltet.

Bei Problemen mit dem System bleibt die LED rot.

### Automatische Unfallmeldung (für Europa)

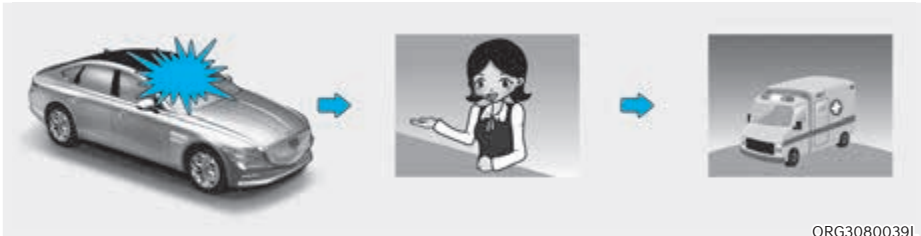

ORG3080039L

Die europaweite eCall-Vorrichtung tätigt automatisch einen Notruf an die Notrufzentrale (PSAP, Public Safety Answering Point), um angemessene Rettungsmaßnahmen im Falle eines Unfalls anzufordern.

Für angemessene Rettungsdienste und Unterstützung überträgt das europaweite eCall-System die Unfalldaten bei Erkennen eines Verkehrsunfalls automatisch an die Notrufzentrale (PSAP).

In diesem Fall kann der Notruf nicht durch Drücken der SOS-Taste beendet werden und das europaweite eCall-System bleibt angeschlossen, bis der Notrufmitarbeiter, der den Anruf entgegennimmt, den Anruf beendet.

Bei kleineren Verkehrsunfällen tätigt das europaweite eCall-System möglicherweise keinen Notruf. Ein Notruf kann jedoch manuell durch Betätigen der SOS-Taste vorgenommen werden.



#### **VORSICHT**

**Bei fehlender Mobilfunkübertragung und ohne GPS- und Galileo-Signalen ist der Betrieb des Systems nicht möglich.**

## Manuelle Unfallmeldung (für Europa)



OJX108904L

Der Fahrer oder Beifahrer kann einen Notruf an die Notrufzentrale (PSAP) manuell durch Drücken der SOS-Taste vornehmen, um die entsprechenden Rettungsdienste anzurufen.

Ein Anruf an die Rettungsdienste über das europaweite eCall-System kann durch erneutes Drücken der SOS-Taste nur vor Verbindung des Anrufs abgebrochen werden.

Nach Aktivieren des Notrufs im manuellen Modus (für entsprechende Rettungsdienste und Hilfe) überträgt das europaweite eCall-System durch Drücken der SOS-Taste automatisch die Verkehrsunfalldaten bzw. die Daten zu anderen Unfällen an den Mitarbeiter der Notrufzentrale (PSAP) (während des Notrufs).

Wenn der Fahrer oder Beifahrer versehentlich die SOS-Taste betätigt, kann dies durch erneutes Betätigen der Taste aufgehoben werden.

Bei einem Verkehrsunfall oder anderem Unfall sind zur manuellen Aktivierung eines Notrufs folgende Schritte erforderlich:

1. Halten Sie das Fahrzeug gemäß den Verkehrsregeln an, um Sicherheit für Sie und andere Verkehrsteilnehmer zu gewährleisten.
2. Drücken Sie die SOS-Taste. Bei Drücken der SOS-Taste wird eine Registrierung der Vorrichtung im Funktelefonnetz durchgeführt, ein minimaler Datensatz über das Fahrzeug und seinen Standort wird gemäß den technischen Anforderungen der Vorrichtung erfasst. Anschließend wird eine Verbindung mit dem Mitarbeiter des europaweiten eCall-Systems hergestellt, um die Gründe (Bedingungen) des Notrufs zu klären.
3. Nach Klären der Gründe des Notrufs sendet der Mitarbeiter der Notrufzentrale (PSAP) Rettungsdienste aus und beendet den Notruf.

Wenn der Notruf nicht wie vorgeschrieben beendet wird, gilt der Notruf als Fehlalarm.



### **WARNUNG**

Notstromversorgung des europaweiten eCall-Systems von der Batterie

- Die Batterie des europaweiten eCall-Systems liefert eine Stunde lang Strom, falls die Hauptstromquelle des Fahrzeugs aufgrund der Kollision in der Notsituation abgeschnitten wurde.
- Die Batterie des europaweiten eCall-Systems sollte alle 4 Jahre ausgetauscht werden. Weitere Informationen finden Sie im Wartungsplan in Kapitel 9.

Aufleuchten der roten LED (Fehlfunktion des Systems)

Wenn die rote LED bei normalen Fahrbedingungen aufleuchtet, kann dies eine Fehlfunktion des europaweiten eCall-Systems anzeigen. Lassen Sie das europaweite eCall-System bei einer Vertragswerkstatt für Markenprodukte von Genesis prüfen. Anderenfalls kann der korrekte Betrieb der in Ihrem Fahrzeug angebrachten Vorrichtung des europaweiten eCall-Systems nicht garantiert werden. Der Eigentümer des Fahrzeugs trägt die Verantwortung für Konsequenzen, die als Folge der Nichtbefolgung der vorstehend genannten Bedingungen entstehen.

**Willkürlicher Ausbau oder Modifikation**

Das europaweite eCall-System ruft Rettungsdienste zur Hilfe. Ein willkürlicher Ausbau oder Änderungen an den Einstellungen des europaweiten eCall-Systems können daher Ihre Fahrsicherheit beeinträchtigen. Es kann zudem irrtümlicherweise einen Notruf an die Notrufzentrale (PSAP) vornehmen. Sie werden daher geben, selbst oder durch Dritte keine Änderungen an den Einstellungen der in Ihrem Fahrzeug angebrachten Ausrüstung des europaweiten eCall-Systems vorzunehmen.

## ECALL-SYSTEM DER VAE (FÜR VAE) (AUSSTATTUNGSABHÄNGIG)

Das Fahrzeug ist mit einer Vorrichtung\* ausgestattet, die mit dem eCall-System der VAE verbunden ist, um in einer Notsituation einen Anruf an Nothilfe-Teams zu tätigen. Das eCall-System der VAE ist ein automatischer Notrufdienst, der bei einem Verkehrsunfall oder anderen\*\* Unfällen auf den Straßen ausgelöst wird. (nur in Ländern mit Vorschriften für dieses System)

Das System ermöglicht den Kontakt mit einem Mitarbeiter des Einsatzservices bei Unfällen auf den Straßen. (nur in Ländern mit Vorschriften für dieses System)

Das eCall-System der VAE übermittelt gemäß den Bedingungen, die in der Bedienungsanleitung sowie im Garantie- und Servicebuch genannt sind, Daten an die Notrufzentrale (PSAP, Public Safety Answering Point) wie Informationen zum Standort des Fahrzeugs, Fahrzeugtyp, VIN (Fahrzeug-Identifizierungsnummer).

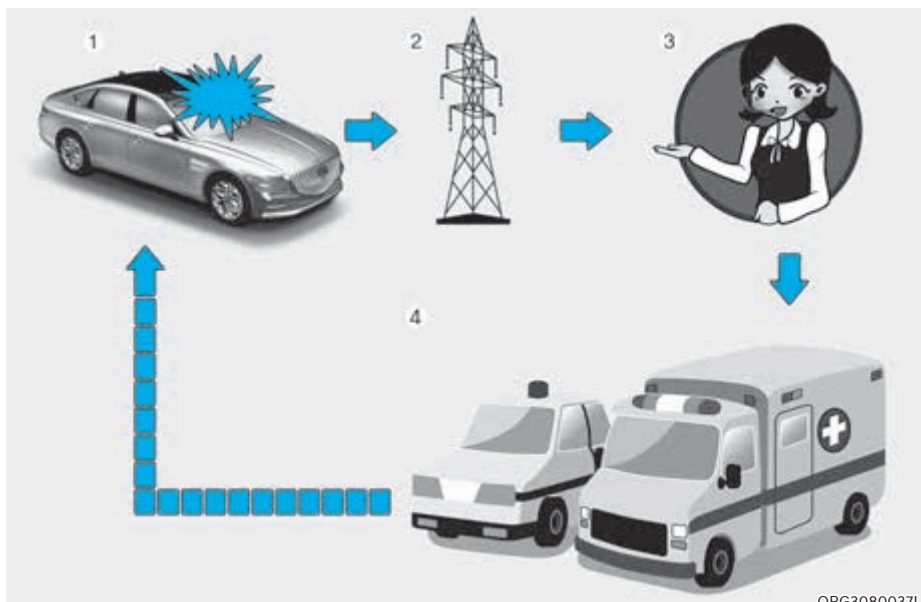

1. Verkehrsunfall
2. Drahtlos-Netzwerk
3. Notrufzentrale (PSAP, Public Safety Answering Point)
4. Rettung

\* Das in der Betriebsanleitung erwähnte eCall-Gerät der VAE ist ein im Fahrzeug eingebautes Gerät, das eine Verbindung mit dem eCall-System der VAE aufbaut.

\*\* Mit „andere Unfälle“ sind alle Unfälle auf den Straßen der VAE (nur in Ländern, in denen dieses System zugelassen ist) gemeint, die zu Verletzten bzw. Hilfsbedarf geführt haben. Bei Registrierung eines Unfalls ist es notwendig, das Fahrzeug anzuhalten und die SOS-Taste zu drücken (Position der Taste ist in dem Bild im Kapitel „eCall der VAE (ausstattungsabhängig)“ der Betriebsanleitung angezeigt). Während des Anrufs erfasst das System Informationen zu dem Fahrzeug (von dem der Anruf getätigt wird). Anschließend verbindet es das Fahrzeug mit einem Mitarbeiter der Notrufzentrale (PSAP), damit der Fahrer den Grund für den Notruf erklären kann.

Nachdem die in dem eCall-System der VAE gespeicherten Daten an den Notdienst gesendet wurden, um dem Fahrer und den Fahrzeuginsassen mit geeigneten Rettungsmaßnahmen zu helfen, werden die Daten nach Abschluss der Rettungsmaßnahme gelöscht.

### Beschreibung des fahrzeugeigenen eCall-Systems (für VAE)

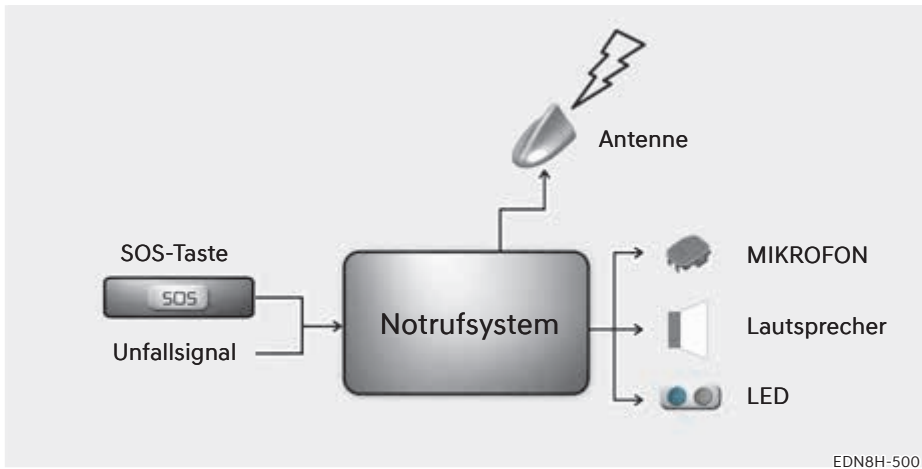

Übersicht über das fahrzeugeigene eCall-System auf 999-Basis, seinen Betrieb und seine Funktionen: siehe diesen Abschnitt. Der eCall-Service auf 999-Basis ist ein öffentlicher Service für das Allgemeinwohl und ist kostenlos zugänglich.

Das fahrzeugeigene eCall-System auf 999-Basis wird standardmäßig aktiviert. Es wird mittels fahrzeugeigener Sensoren im Falle eines schweren Unfalls automatisch aktiviert.

Es wird auch dann automatisch ausgelöst, wenn das Fahrzeug mit einem TPS-System ausgestattet ist, das im Falle eines schweren Unfalls nicht mehr funktioniert.

Das fahrzeugeigene eCall-System auf 999-Basis kann bei Bedarf zudem manuell ausgelöst werden. Anweisungen für die manuelle Aktivierung des Systems: siehe diesen Abschnitt.

Bei einem kritischen Systemversagen, das das fahrzeugeigene eCall-System mit Rufnummer 999 deaktiviert, wird den Insassen des Fahrzeugs die folgende Warnung ausgegeben: siehe diesen Abschnitt.



## Informationen zur Datenverarbeitung (nur VAE)

Jegliche Verarbeitung von personenbezogenen Daten über das fahrzeugeigene eCall-System mit Rufnummer 999 erfüllt die Regeln zum Schutz von personenbezogenen Daten gemäß den Direktiven 95/46/EC (1) und 2002/58/EC (2) des Europäischen Parlaments und des Europäischen Rates und die Anforderung, die vitalen Interessen der Einzelnen gemäß Artikel 7(d) der Richtlinie 95/46/EC (3) zu schützen.

Die Verarbeitung derartiger Daten ist streng auf den Zweck der Entgegennahme des eCall-Notrufs alleinig durch die Notrufnummer 999 der VAE beschränkt.

### Datentypen und ihre Empfänger

Das fahrzeugeigene eCall-System auf 999-Basis kann nur die folgenden Daten erfassen und verarbeiten:

- Fahrzeug-Identifizierungs-Nummer
- Fahrzeugtyp (Pkw oder leichtes Nutzfahrzeug)
- Art der Fahrzeugtreibstoffspeicherung (Benzin/Diesel, CNG/LPG/Elektro/Wasserstoff)
- Letzte Positionen des Fahrzeugs und Fahrtrichtung
- Protokolldatei der automatischen Aktivierung des Systems und ihr Zeitstempel
- Zusätzliche Daten (falls vorhanden): Entfällt

Die Empfänger der durch das fahrzeugeigene eCall-System auf 999-Basis verarbeiteten Daten sind die relevanten öffentlichen Notrufzentralen, die von den jeweiligen Behörden des Landes, auf dessen Gebiet sich das Fahrzeug befindet, als die Instanz ausgewiesen sind, die eCalls an die Notrufnummer 999 der VAE als erstes empfängt und handhabt. Zusätzliche Daten (falls vorhanden): Entfällt

- (1) Direktive 95/46/EC des Europäischen Parlaments und des Europarats vom 24. Oktober 1995 zu Schutz Einzelner hinsichtlich der Verarbeitung von personenbezogenen Daten und der freien Bewegung derartiger Daten (OJ L 281, 23.11.1995, S. 31).
- (2) Direktive 2002/58/EC des Europäischen Parlaments des Europarats vom 12. Juli 2002 hinsichtlich der Verarbeitung von personenbezogenen Daten und des Datenschutzes im Sektor der elektronischen Kommunikation (Direktive zu Datenschutz und elektronischer Kommunikation) (OJ L 201, 31.7.2002, S. 37).
- (3) Direktive 95/46/EC ist durch Regelung (EU) 2016/679 des Europäischen Parlaments und des Europarats vom 27. April 2016 zum Schutz natürlicher Personen hinsichtlich der Verarbeitung von personenbezogenen Daten und der freien Bewegung derartiger Daten (Datenschutz-Grundverordnung) (OJ L 119, 4.5.2016, S. 1) außer Kraft gesetzt. Die Regelung gilt seit 25. Mai 2018.

### Vorkehrungen für die Datenverarbeitung

Das fahrzeugeigene eCall-System auf 999-Basis ist konzipiert, um sicherzustellen, dass in dem Systemspeicher enthaltene Daten nicht vor Auslösen eines eCall-Anrufs außerhalb des Systems verfügbar sind. Zusätzliche Bemerkungen (falls vorhanden): Entfällt

Das fahrzeugeigene eCall-System auf 999-Basis ist konzipiert, um sicherzustellen, dass es im normalen Betriebszustand nicht verfolgbar ist und keiner kontinuierlichen Verfolgung unterliegt. Zusätzliche Bemerkungen (falls vorhanden): Entfällt

Das fahrzeugeigene eCall-System auf 999-Basis ist konzipiert, um sicherzustellen, dass Daten im internen Speicher des Systems automatisch und kontinuierlich entfernt werden.

Die Standortdaten des Fahrzeugs werden ständig im internen Speicher des Systems überschrieben, so dass immer maximal die letzten drei aktuellen Fahrzeugstandorte gespeichert sind, die für die normale Funktion des Systems erforderlich sind.

Das Protokoll der Aktivitätsdaten im fahrzeugeigenen eCall-System auf 999-Basis wird nicht länger als für die Abwicklung des eCall-Notrufs notwendig und in jedem Fall nicht länger als 13 Stunden ab Initiieren des eCall-Notrufs gespeichert. Zusätzliche Bemerkungen (falls vorhanden): Entfällt

### **Modalitäten für die Ausübung der Rechte von Datensubjekten**

Das Datensubjekt (der Eigentümer des Fahrzeugs) hat ein Recht auf Zugang zu den Daten und, soweit angemessen, auf Anforderung der Berichtigung, Löschung oder Blockierung von das Datensubjekt betreffenden Daten, deren Verarbeitung nicht den Vorschriften nach Direktive 95/46/EC entspricht. Dritte, gegenüber denen die Daten offengelegt wurden, müssen über derartige Berichtigungen, Löschungen oder Blockierungen, die gemäß dieser Direktive ausgeführt wurden, in Kenntnis gesetzt werden, sofern dies sich nicht als unmöglich erweist oder einen unverhältnismäßigen Aufwand darstellt.

Das Datensubjekt hat das Recht, sich bei der zuständigen Datenschutzbehörde zu beschweren, wenn es der Ansicht ist, dass seine Rechte als Folge der Verarbeitung seiner personenbezogenen Daten verletzt wurden.

Kontaktsservice, der für den Umgang mit Zugangsanfragen verantwortlich ist (falls zutreffend): Entfällt

## eCall-System der VAE



Im Fahrgastraum angebrachte Elemente des eCall-Systems der VAE:

- (1) SOS-Taste
- (2) LED

**SOS-Taste:** Der Fahrer/Beifahrer tätigt durch Drücken dieser Taste einen Notruf an die Notrufzentrale.

**LED:** Die rote und grüne LED leuchten 3 Sekunden lang auf, wenn sich der Motor-Start-/Stopp-Knopf in der Position ON befindet. Danach werden die LEDs bei Normalbetrieb des Systems abgeschaltet.

Bei Problemen mit dem System bleibt die LED rot.

### Automatische Unfallmeldung (nur VAE)

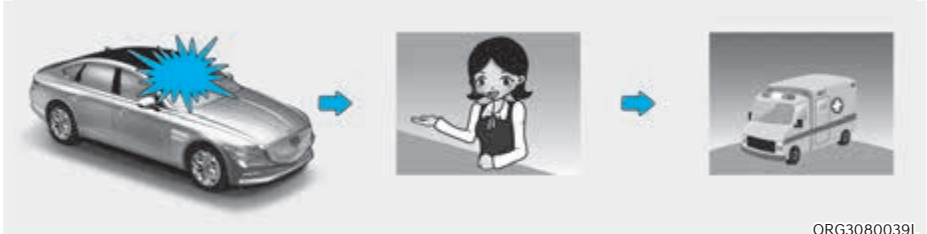

ORG3080039L

Die eCall-Vorrichtung der VAE tätigt automatisch einen Notruf an die Notrufzentrale (PSAP, Public Safety Answering Point), um angemessene Rettungsmaßnahmen im Falle eines Unfalls anzufordern.

Zur schnellen Verständigung der Rettungsdienste und Hilfeleistung überträgt das eCall-System der VAE die Unfalldaten bei Erkennung eines Verkehrsunfalls automatisch an die Notrufzentrale.

In diesem Fall kann der Notruf nicht durch Drücken der SOS-Taste beendet werden und das eCall-System der VAE bleibt angeschlossen, bis der Notrufmitarbeiter, der den Anruf entgegennimmt, den Anruf beendet.

Bei kleineren Verkehrsunfällen tätigt das eCall-System der VAE möglicherweise keinen Notruf. Ein Notruf kann jedoch manuell durch Betätigen der SOS-Taste vorgenommen werden.



#### **VORSICHT**

**Bei fehlender Mobilfunkübertragung und ohne GPS- und Galileo-Signalen ist der Betrieb des Systems nicht möglich.**

### Manuelle Unfallmeldung (nur VAE)

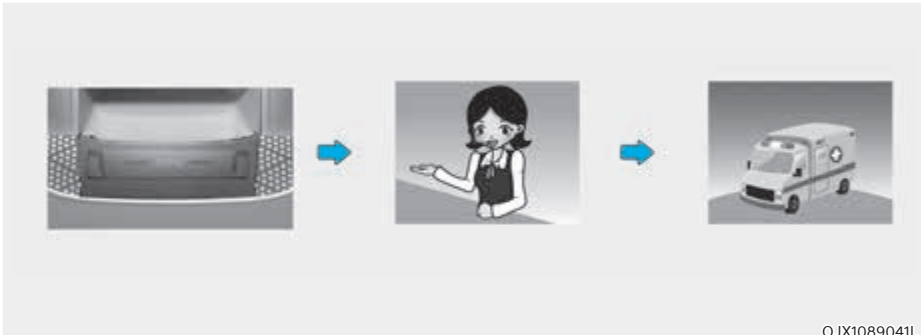

Der Fahrer oder Beifahrer kann einen Notruf an die Notrufzentrale (PSAP) manuell durch Drücken der SOS-Taste vornehmen, um die entsprechenden Rettungsdienste anzurufen.

Ein Anruf an die Rettungsdienste über das eCall-System der VAE kann durch erneutes Drücken der SOS-Taste nur vor Verbindung des Anrufs abgebrochen werden.

Nach manueller Aktivierung des Notrufs (zur Verständigung des Rettungsdienstes und der Unfallhilfe) sendet das eCall-System der VAE während des Notrufs automatisch die Daten des Verkehrsunfalls bzw. eines sonstigen Notfalls an den Mitarbeiter der Notrufzentrale, sobald die SOS-Taste gedrückt ist.

Wenn der Fahrer oder Beifahrer versehentlich die SOS-Taste betätigt, kann dies durch erneutes Betätigen der Taste aufgehoben werden.

Bei einem Verkehrsunfall oder anderem Unfall sind zur manuellen Aktivierung eines Notrufs folgende Schritte erforderlich:

1. Halten Sie das Fahrzeug gemäß den Verkehrsregeln an, um Sicherheit für Sie und andere Verkehrsteilnehmer zu gewährleisten.
2. Drücken Sie die SOS-Taste. Bei Drücken der SOS-Taste wird eine Registrierung der Vorrichtung im Funktelefonnetz durchgeführt, ein minimaler Datensatz über das Fahrzeug und seinen Standort wird gemäß den technischen Anforderungen der Vorrichtung erfasst. Anschließend wird eine Verbindung mit dem Mitarbeiter des eCall-Systems der VAE hergestellt, um die Gründe (Bedingungen) des Notrufs zu klären.
3. Nach Klären der Gründe des Notrufs sendet der Mitarbeiter der Notrufzentrale (PSAP) Rettungsdienste aus und beendet den Notruf.

Wenn der Notruf nicht wie vorgeschrieben beendet wird, gilt der Notruf als Fehlalarm.



## WARNUNG

Notstromversorgung des eCall-Systems der VAE von der Batterie

- Die Batterie des eCall-Systems der VAE liefert eine Stunde lang Strom, falls die Hauptstromquelle des Fahrzeugs aufgrund der Kollision in der Notsituation abgeschnitten wurde.
- Die Batterie des eCall-Systems der VAE sollte alle 4 Jahre ausgetauscht werden. Weitere Informationen finden Sie im Wartungsplan in Kapitel 9.

Aufleuchten der roten LED (Fehlfunktion des Systems)

Wenn die rote LED bei normaler Fahrt leuchtet, kann eine Fehlfunktion des eCall-Systems der VAE vorliegen. Lassen Sie das eCall-System der VAE umgehend bei einer Vertragswerkstatt für Markenprodukte von Genesis prüfen. Anderenfalls kann der korrekte Betrieb der in Ihrem Fahrzeug angebrachten Vorrichtung des eCall-Systems der VAE nicht garantiert werden. Der Eigentümer des Fahrzeugs trägt die Verantwortung für Konsequenzen, die als Folge der Nichtbefolgung der vorstehend genannten Bedingungen entstehen.

Willkürlicher Ausbau oder Modifikation

Das eCall-System der VAE ruft Rettungsdienste zur Hilfe. Eine willkürliche Entfernung oder Veränderungen an den Einstellungen des eCall-Systems der VAE können daher die Fahrsicherheit beeinträchtigen. Es kann zudem irrtümlicherweise einen Notruf an die Notrufzentrale (PSAP) vornehmen. Sie werden daher gebeten, selbst oder durch Dritte keine Änderungen an den Einstellungen der in Ihrem Fahrzeug angebrachten Ausrüstung des eCall-Systems der VAE vorzunehmen.

## eCall-Zertifizierungszeichen



# 9. Wartung

Motorraum .....	9-3
Wartungsarbeiten .....	9-6
Verantwortung des Fahrzeughalters.....	9-6
Sicherheitshinweise für die Wartung durch den Halter .....	9-6
Wartung durch den Fahrzeughalter.....	9-7
Wartungsplan für die Wartung durch den Fahrzeughalter.....	9-8
Leistungen der planmäßigen Wartung.....	9-9
Standard-Wartungsplan (aber einschließlich Russland) .....	9-11
Wartungsplan für erschwerte Einsatzbedingungen (außer Europa, aber einschließlich Russland) .....	9-16
Standard-Wartungsplan (für Europa, außer Russland) .....	9-18
Wartungsplan für erschwerte Einsatzbedingungen .....	9-22
Erläuterung der notwendigen Wartungsarbeiten .....	9-24
Motoröl .....	9-26
Motorölstand prüfen .....	9-26
Motoröl und Ölfilter wechseln.....	9-29
Motorkühlmittel/Kühlmittel des wassergekühlten Zwischenkühlers .....	9-30
Kühlmittelstand prüfen.....	9-30
Kühlmittel wechseln.....	9-33
Bremsflüssigkeit.....	9-34
Füllstand der Bremsflüssigkeit prüfen .....	9-34
Waschwasser .....	9-35
Füllstand des Waschflüssigkeitsbehälters prüfen.....	9-35
Kraftstofffilter (für Dieselmotor) .....	9-35
Ablassen von Wasser aus dem Kraftstofffilter .....	9-35
Austauschen des Kraftstofffiltereinsatzes.....	9-35
Luftfilter .....	9-36
Filter ersetzen .....	9-36
Kabinenluftfilter .....	9-37
Filter prüfen .....	9-37
Filter ersetzen .....	9-37
Wischerblätter.....	9-38
Wischerblätter prüfen.....	9-38
Wischerblätter ersetzen.....	9-38
Batterie .....	9-40
Optimale Batteriewartung.....	9-41

Batteriekapazitätsaufkleber .....	9-42
Batterie laden .....	9-42
Zurückzusetzende Elemente .....	9-43
<b>Reifen und Räder .....</b>	<b>9-44</b>
Reifenpflege .....	9-44
Empfohlener Reifendruck für kalte Reifen .....	9-44
Reifenfülldruck prüfen .....	9-45
Reifen tauschen.....	9-46
Räder einstellen und auswuchten.....	9-47
Reifen ersetzen.....	9-47
Felgen ersetzen .....	9-48
Reifentraction .....	9-48
Reifenwartung .....	9-48
Kennzeichnungen auf den Reifenflanken.....	9-49
Niederquerschnittsreifen.....	9-52
<b>Sicherungen .....</b>	<b>9-53</b>
Austausch der Sicherung des Kombiinstrumente.....	9-54
Sicherungen ersetzen (Motorraum).....	9-55
Beschreibung der Sicherungs- und Relaiskästen .....	9-56
<b>Glühlampen .....</b>	<b>9-73</b>
Leuchtmittel für Scheinwerfer, Standleuchte, Blinkerleuchte und Tagfahrlicht (DRL) ersetzen.....	9-74
Scheinwerfer ausrichten .....	9-74
Seitenleuchten ersetzen .....	9-77
Pfütenlichter ersetzen .....	9-77
Leuchtmittel für hintere Kombileuchten ersetzen .....	9-77
Leuchtmittel für Nebelschlussleuchten ersetzen .....	9-78
Leuchtmittel der dritten Bremsleuchte ersetzen .....	9-78
Leuchtmittel der Kennzeichenleuchte ersetzen .....	9-79
Austausch des Leuchtmittels der Innenraumbeleuchtung.....	9-79
<b>Fahrzeugpflege .....</b>	<b>9-81</b>
Außenpflege .....	9-81
Fahrzeugpflege innen .....	9-87
<b>Abgasregelung .....</b>	<b>9-90</b>
Benzinpartikelfilter (GPF).....	9-92
Dieselpartikelfilter (DPF).....	9-93
NOx-Speicherkatalysator (für Dieselmotor) .....	9-93
Selektive katalytische Reduktion (SCR) (für Dieselmotor) .....	9-94

## MOTORRAUM

■ 2.5L T-GDI



Der tatsächliche Motorraum im Fahrzeug kann von der Abbildung abweichen.

ORG3090001

- |   |  |
|---|--|
| 1. Waschwasserbehälter<br>Scheibenwaschanlage | 6. Luftfilter  |
| 2. Überbrückungsklemme                        | 7. Kühlmittelbehälter des wassergekühlten<br>Zwischenkühlers |
| 3. Sicherungskasten                           | 8. Bremsflüssigkeitsbehälter                                 |
| 4. Motorkühlerdeckel                          | 9. Motoröl-Messstab  |
| 5. Motorkühlmittelbehälter                    | 10. Motoröl-Einfüllöffnung                                   |



### ■ 3.5L T-GDI



1. Waschwasserbehälter  
Scheibenwaschanlage
2. Überbrückungsklemme
3. Sicherungskasten
4. Motorkühlmittelbehälter
5. Luftfilter
6. Kühlmittelbehälter des wassergekühlten  
Zwischenkühlers
7. Bremsflüssigkeitsbehälter
8. Motoröl-Messstab
9. Motoröl-Einfüllöffnung

■ 2.2L TCI



**Der tatsächliche Motorraum im Fahrzeug kann von der Abbildung abweichen.**

ORG3090002

- |   |  |
|---|--|
| 1. Waschwasserbehälter<br>Scheibenwaschanlage | 6. Luftfilter  |
| 2. Überbrückungsklemme                        | 7. Kühlmittelbehälter des wassergekühlten<br>Zwischenkühlers |
| 3. Sicherungskasten                           | 8. Bremsflüssigkeitsbehälter                                 |
| 4. Motorkühlerdeckel                          | 9. Motoröl-Messstab  |
| 5. Motorkühlmittelbehälter                    | 10. Motoröl-Einfüllöffnung                                   |

### WARTUNGSARBEITEN

Gehen Sie bei der Durchführung von Wartungs- und Inspektionsarbeiten stets sehr sorgfältig vor, um Sach- und Personenschäden zu vermeiden.

Wir empfehlen, Ihr Fahrzeug von einem Vertragshändler für Markenprodukte von Genesis warten und reparieren zu lassen. Ein Vertragshändler für Markenprodukte von Genesis erfüllt die hohen Service-Qualitätsstandards von Genesis und wird von Genesis technisch unterstützt, um Ihnen eine hohe Service-Zufriedenheit zu bieten.

### Verantwortung des Fahrzeughalters

Die Einhaltung der vorgeschriebenen Wartungsintervalle und die Aufbewahrung der Unterlagen liegen in der Verantwortung des Fahrzeughalters.

Sie müssen alle Unterlagen aufbewahren, die die ordnungsgemäße Durchführung der Wartungsarbeiten belegen und in den Wartungsplänen auf den Folgeseiten aufgeführt sind. Sie benötigen diese Unterlagen, um im Garantiefall die Einhaltung der geforderten Wartungsintervalle nachweisen zu können.

Ausführliche Informationen zu den Garantiebedingungen befinden sich in Ihrem Servicepass.

Die Garantie erstreckt sich nicht auf Instandsetzungen und Einstellarbeiten, die aus unsachgemäßer oder nicht durchgeführter Wartung resultieren.

### Sicherheitshinweise für die Wartung durch den Halter

Unsachgemäß, unvollständig oder unzureichend durchgeführte Wartungsarbeiten können Betriebsstörungen Ihres Fahrzeugs zur Folge haben, woraus wiederum Fahrzeugschäden, Unfälle und Personenschäden resultieren können. Im vorliegenden Kapitel werden nur Wartungsarbeiten beschrieben, die leicht durchführbar sind.

Ihr Fahrzeug darf in keiner Weise verändert werden. Solche Modifikationen können die Leistung, Sicherheit oder Haltbarkeit Ihres Fahrzeugs beeinträchtigen und darüber hinaus die Bedingungen der beschränkten Garantien für das Fahrzeug verletzen.

#### HINWEIS

**Eine unsachgemäße Wartung durch den Fahrzeughalter während der Garantiezeit kann sich negativ auf die Garantieabdeckung auswirken. Einzelheiten dazu entnehmen Sie bitte dem separaten Garantie- und Wartungsheft, das Sie bei der Fahrzeugübergabe erhalten haben. Wenn Sie sich bei einem Service- oder Wartungsvorgang nicht sicher sind, lassen Sie diesen von einer Vertragswerkstatt für Markenprodukte von Genesis durchführen.**

## WARTUNG DURCH DEN FAHRZEUGHALTER



### WARNUNG

Die Durchführung von Wartungsarbeiten an einem Fahrzeug kann gefährlich sein. Wenn Sie nicht über ausreichende Kenntnisse und Erfahrung oder die richtigen Werkzeuge und Ausrüstungen für die Arbeit verfügen, lassen Sie diese von einer Vertragswerkstatt für Markenprodukte von Genesis durchführen. Befolgen Sie **IMMER** folgende Vorsichtsmaßnahmen bei der Durchführung von Wartungsarbeiten:

- Parken Sie Ihr Fahrzeug auf ebenem Untergrund. Schalten Sie in die Position P (Parkstellung), ziehen Sie die Feststellbremse an und drücken Sie die Start/Stop-Taste in die Position OFF.
- Legen Sie Keile vor und hinter die Räder, damit sich das Fahrzeug nicht in Bewegung setzen kann.  
Legen Sie Schmuck und weite Kleidungsstücke ab, die sich in beweglichen Teilen verfangen könnten.
- Wenn Sie während der Wartung den Motor laufen lassen müssen, tun Sie dies im Freien oder in einem Bereich mit ausreichender Belüftung.
- Halten Sie Feuer und Funken von der Batterie und von Teilen der Kraftstoffanlage fern und rauchen Sie nicht in ihrer Nähe.



### WARNUNG

Berühren von Metallteilen



Berühren Sie bei laufendem oder heißem keine Metallteile (einschließlich Federbeinbrücken). Dies könnte zu schweren Verletzungen führen. Schalten Sie den Motor aus und lassen Sie die Metallteile abkühlen, bevor Sie Wartungsarbeiten an dem Fahrzeug ausführen.

Die nachstehenden Wartungspläne enthalten Prüfungen und Inspektionen, die in den vorgegebenen Intervallen vom Fahrzeughalter oder von einer Vertragswerkstatt für Markenprodukte von Genesis durchgeführt werden müssen, um den sicheren und zuverlässigen Betrieb des Fahrzeugs zu gewährleisten.

Eventuell auftretende Probleme sollten so schnell wie möglich dem Händler gemeldet werden.

Die Wartung durch den Fahrzeughalter wird grundsätzlich nicht von der Garantie abgedeckt, sodass Kosten für Arbeitszeit, Ersatzteile und Schmiermittel anfallen können.



### WARNUNG

Dieselmotor

Arbeiten Sie niemals am Einspritzsystem oder modifizieren dieses, während der Dieselmotor läuft bzw. innerhalb von 30 Sekunden nach Abschalten des Dieselmotors. Die Hochdruckpumpe, Hochdruckrohre, Kraftstoffleitung und Einspritzdüsen sind auch direkt nach Abschalten des Dieselmotors mit hohem Druck beaufschlagt.

Wenn Kraftstoff herausspritzt, kann dies schwere Körperverletzungen verursachen. Personen mit implantiertem Herzschrittmacher sollten bei laufendem Dieselmotor mindestens 30 cm (12 Zoll) Abstand von der ECU bzw. dem Kabelbaum halten. Die hohen Stromstärken der elektronischen Motorsteuerung erzeugen ein beträchtliches Magnetfeld.

### Wartungsplan für die Wartung durch den Fahrzeughalter

#### **Wenn Sie zum Tanken anhalten:**

- Prüfen Sie den Kühlmittelstand im Motorkühlmittelbehälter oder im Kühlmittelbehälter des wassergekühlten Ladeluftkühlers.
- Prüfen Sie den Waschwasserfüllstand der Scheibenwaschanlage.
- Prüfen Sie den Reifendruck.



#### **WARNUNG**

**Seien Sie vorsichtig, wenn Sie den Kühlmittelfüllstand bei betriebswarmem Motor prüfen. Dabei kann Kühlmittel aus der Öffnung austreten und schwere Verbrennungen und andere Verletzungen verursachen.**

#### **Bei der Nutzung Ihres Fahrzeugs:**

- Achten Sie auf Veränderungen der Auspuffgeräusche und auf Abgasgeruch im Fahrzeuginnenraum.
- Achten Sie auf Lenkradvibrationen. Achten Sie auf ein schwergängiges oder lockeres Lenkrad oder eine Änderung der Ausrichtung bei Geradeausfahrt.
- Achten Sie beim Befahren gerader und ebener Strecken darauf, ob Ihr Fahrzeug ständig zur Seite zieht.
- Achten Sie beim Bremsen auf ungewöhnliche Geräusche und darauf, ob das Fahrzeug zur Seite zieht. Achten Sie auch darauf, ob sich das Bremspedal zu weit durchtreten lässt oder beim Treten zu viel Kraft erfordert.
- Prüfen Sie bei Auftreten von Schlupf oder bei Veränderungen der Getriebefunktionen den Füllstand der Getriebeflüssigkeit.
- Prüfen Sie die Parksperre (P) des Automatikgetriebes.
- Prüfen Sie die Feststellbremse.
- Achten Sie auf ausgelaufene Flüssigkeiten unter dem Fahrzeug (das Austreten von Kondenswasser während oder nach Nutzung der Klimaanlage ist normal).

#### **Mindestens einmal monatlich:**

- Prüfen Sie den Füllstand des Kühlmittelbehälters.
- Prüfen Sie die Funktion der gesamten Außenbeleuchtung einschließlich der Bremsleuchten, Blink- und Warnblinkleuchten.
- Prüfen Sie den Reifendruck aller Reifen einschließlich Reserverad und prüfen Sie alle Reifen auf Verschleiß, einseitige Abnutzung und Beschädigungen.
- Prüfen Sie auf lose Radschrauben.

#### **Mindestens zweimal jährlich: (z. B. jeden Frühling und Herbst)**

- Prüfen Sie die Schläuche des Kühlers, der Heizung und der Klimaanlage auf Dichtheit und Beschädigung.
- Prüfen Sie die Funktion der Scheibenwischer und der Scheibenwaschanlage. Reinigen Sie die Wischerblätter mit einem sauberen Tuch, das mit Scheibenreiniger angefeuchtet ist.
- Prüfen Sie die Einstellung der Scheinwerfer.
- Prüfen Sie Abgasrohre, Schalldämpfer, Hitzeschutzbleche und die Aufhängungselemente der Abgasanlage.
- Prüfen Sie die Sicherheitsgurte auf Verschleiß und Funktion.

#### **Mindestens einmal pro Jahr:**

- Reinigen Sie die Wasserablaufbohrungen in der Karosserie und in den Türen.
- Fetten Sie die Tür- und Haubenscharniere.
- Fetten Sie alle Tür- und Haubenschlösser.
- Tragen Sie Pflegemittel auf die Gummidichtungen der Türen auf.
- Prüfen Sie die Klimaanlage.
- Prüfen und schmieren Sie die Gelenke und die Schaltzüge/Stangen des Automatikgetriebes.
- Reinigen Sie die Batterie und die Batteriepole.
- Prüfen Sie den Bremsflüssigkeitsstand.

## LEISTUNGEN DER PLANMÄSSIGEN WARTUNG

Halten Sie sich an den Standard-Wartungsplan, wenn das Fahrzeug gewöhnlich nicht unter den nachstehend aufgeführten Bedingungen eingesetzt wird. Wenn einer der nachstehend aufgeführten Umstände gegeben ist, muss der Sonderwartungsplan für erschwerte Einsatzbedingungen beachtet werden.

- häufigere Fahrten von Kurzstrecken unter 8 km (5 Meilen) bei Normaltemperatur oder unter 16 km (10 Meilen) bei Frost
- Übermäßiger Motorleerlauf oder Fahren über längere Distanzen mit niedriger Geschwindigkeit
- Fahren auf staubigen, schlammigen, unebenen und unbefestigten, mit Splitt oder Tausalz bedeckten Straßen.
- Fahren in Gebieten, wo Salz oder andere korrosive Materialien verwendet werden, oder bei sehr niedrigen Temperaturen
- Fahrten mit starker Staubbelastung
- Fahrten in einem Gebiet mit hohem Verkehrsaufkommen
- Wiederholte Fahrten bergauf, bergab oder über Bergstraßen
- Abschleppen oder Campen und Fahren mit Gepäck auf dem Dach
- Benutzung als Einsatzfahrzeug, Taxi oder andere gewerbliche Anwendung bei Fahrzeugabschleppen
- Häufiges Fahren mit hoher Geschwindigkeit oder schneller Beschleunigung/Abbremsung
- Häufiges Fahren im Stopp-and-Go-Verkehr.
- Verwendung von nicht empfohlenen Motorölen (Mineralöle, halbsynthetische Öle, minderwertige Spezifikationen usw.)

Wenn Ihr Fahrzeug unter den vorgenannten Bedingungen genutzt wird, sollten die Inspektionen häufiger erfolgen, Betriebsflüssigkeiten häufiger gewechselt und bestimmte Komponenten häufiger ersetzt werden als im nachstehenden Standard-Wartungsplan angegeben. Halten Sie die in der Tabelle vorgeschriebenen Wartungsintervalle ein, wenn die Fristen oder Kilometerstände in der Tabelle erreicht sind.

## Informationen

- Da es normal ist, dass Motoröl während der Fahrt verbraucht wird, sollte der Motorölstand regelmäßig überprüft werden.
- Das Motorölwechselintervall für normale Betriebsbedingungen basiert auf der Verwendung der empfohlenen Motorspezifikation. Wenn nicht die empfohlene Motorölspezifikation verwendet wird, muss das Motoröl wie unter schweren Einsatzbedingungen gewechselt werden.
- Das Fahrzeug kann mit dem Öl-Lebensdauer-Management-System ausgestattet sein, das die Lebensdauer des Motoröls anhand des Fahrverhaltens des Fahrers vorhersagt und den Fahrer zum Motorölwechsel auffordert.
  - Wenn die Alterung des Motoröls aufgrund der Fahrintensität des Fahrers zunimmt, erscheint die Warnung für die Restöl-Lebensdauer vor dem normalen Motoröl-Wechselintervall auf dem Kombiinstrument. Wir empfehlen, den Wechsel von Motoröl und Filter einer Vertragswerkstatt von DH HYUNDAI-Markenprodukten zu überlassen.
  - Das Öl-Lebensdauer-Management-System funktioniert, wenn das empfohlene Motoröl verwendet wird.  
Wenn nicht das empfohlene Motoröl verwendet wird, muss das Motoröl daher wie unter schweren Einsatzbedingungen gewechselt werden.  
Überprüfen Sie auch regelmäßig die Motorölmenge, da dieses System davon ausgeht, dass der Füllstand für das Motoröl normal ist.
  - Stellen Sie bei jedem Motorölwechsel immer die Restnutzungsdauer des Motoröls neu ein. Andernfalls ist die Anzeige der verbleibenden Ölnutzungsdauer im Öl-Nutzungsdauer-Management-System möglicherweise nicht korrekt.  
Um die Ölwechselerinnerung zurückzusetzen, wählen Sie 'RESET' auf dem Bildschirm des Infotainment Systems. Wählen Sie dann „Ja“, wenn die Meldung „Wurde das Motoröl gewechselt? Drücken Sie [Ja], um die Ölnutzungsdauer zurückzusetzen.“ auf dem Bildschirm erscheint.
  - Wenn es bis zum maximalen Wartungsintervall keine Warnung gibt, sollten Sie das Fahrzeug von einer Vertragswerkstatt von DH HYUNDAI überprüfen lassen.

## Standard-Wartungsplan (außer Europa, aber einschließlich Russland) Elemente für Benzinmotoren

WARTUNGSINTERVALLE	Anzahl der Monate oder Fahrstrecke, je nach dem, was zuerst eintrifft										
	Monate	12	24	36	48	60	72	84	96		
WARTUNG POSITION	Meilen x 1.000	10	20	30	40	50	60	70	80		
	km x 1.000	15	30	45	60	75	90	105	120		
Motoröl und Motorölfilter *1 *2 *3 *6										Alle 10.000 km (6.500 Meilen) oder 12 Monate ersetzen	
Antriebsriemen *4											
Kraftstoffadditive *5										Alle 10.000 km (6.500 Meilen) oder 12 Monate auffüllen	
Ladeluftkühler, Zuluft-/Ablaufschlauch, Luftsaugerschlauch										Erstmalig nach 10.000 km (6.000 Meilen) bzw. 6 Monaten, danach alle 30.000 km (20.000 Meilen) bzw. alle 24 Monate prüfen	

I : Prüfen und bei Bedarf einstellen, korrigieren, reinigen oder ersetzen.

R: Ersetzen oder wechseln.

\*1: Der Motorölstand sollte regelmäßig geprüft und ordnungsgemäß beibehalten werden. Der Betrieb mit unzureichender Ölmenge kann den Motor beschädigen und derartige Schäden sind nicht von der Garantie abgedeckt.

\*2: Motoröfüllstand alle 500 km (350 Meilen) sowie vor Antritt längerer Fahrten prüfen und dabei auch auf Dichtheit achten.

\*3: Erfordert <API SN PLUS (oder höher) vollsynthetisches> Motoröl. Wenn ein minderwertiges Motoröl (Mineralöl oder halbsynthetisches Öl) verwendet wird, müssen das Motoröl und der Motorölfilter wie unter „Wartung nach schweren Einsatzbedingungen“ angegeben ausgetauscht werden.

\*4: Prüfen Sie den Antriebsriemenspanner, das Spannrad und die Lichtmaschinen-Riemenscheibe und korrigieren bzw. ersetzen Sie sie bei Bedarf.

\*5: Wenn kein hochwertiges Benzin mit Kraftstoffzusätzen entsprechend den europäischen Kraftstoffnormen (EN228) oder ähnlichen Vorgaben verfügbar ist, eine Flasche Kraftstoffzusatz zugeben. Kraftstoffzusätze erhalten Sie von Ihrem Vertragshändler für Markenprodukte von Genesis zusammen mit Informationen zu deren Verwendung. Mischen Sie diese nicht mit anderen Zusätzen.

\*6: Geben Sie dem Motoröl keine Zusätze bei. Motoröladditive können die Eigenschaften des Motoröls verändern und zu schweren Motorschäden führen.



## Standard-Wartungsplan (außer Europa, aber einschließlich Russland) Elemente für Benzinmotoren

WARTUNGSINTERVALLE WARTUNG POSITION	Anzahl der Monate oder Fahrstrecke, je nach dem, was zuerst eintrifft										
	Monate	12	24	36	48	60	72	84	96		
Meilen x 1.000	10	20	30	40	50	60	70	80			
km x 1.000	15	30	45	60	75	90	105	120			
Luftfiltereinsatz	Außer Nahost	I	I	R	I	I	R	I	I		
	Für Nahost	R	R	R	R	R	R	R	R		
Zündkerzen *7	Alle 70.000 km (45.500 Meilen) ersetzen										
Belüftungsschlauch und Tankdeckel					I				I		
Kraftstofftank-Belüftungsfiler		I			R		I		R		
Kraftstoffleitungen, Schläuche und deren Anschlüsse					I				I		

I : Prüfen und bei Bedarf einstellen, korrigieren, reinigen oder ersetzen.  
 R: Ersetzen oder wechseln.

\*7: Kann auf Ihren Wunsch auch im Rahmen anderer Wartungsarbeiten vor Ablauf des Wartungsintervalls ersetzt werden.

\* Der Kraftstofffilter wird als wartungsfrei angesehen. Die Qualität des verwendeten Kraftstoffs kann jedoch beeinflussen, wie oft  
 die Wartung erforderlich ist. Bei sicherheitsrelevanten Problemen wie verringertem Kraftstofffluss, schlechtem Ansprechen des Motors,  
 Leistungsabfall, Schwierigkeiten beim Anlassen usw. ersetzen Sie den Filter sofort unabhängig vom Wartungsplan und lassen sich dabei  
 von einer Genesis-Vertragswerkstatt beraten.

## Standard-Wartungsplan (außer Europa, aber einschließlich Russland) Elemente für Dieselmotoren

WARTUNGSPERIODEN WARTUNG POSITION	WARTUNGSINTERVALLE	Anzahl der Monate oder Fahrstrecke, je nach dem, was zuerst eintrifft									
		12	24	36	48	60	72	84	96		
Motoröl und Motorölfilter *1,*2,*5	Monate	10	20	30	40	50	60	70	80		
	Meilen x 1.000 km x 1.000	15	30	45	60	75	90	105	120		
Antriebsriemen *3	Außer Russland	Alle 10.000 km (6.500 Meilen) oder 12 Monate ersetzen									
	Nur Russland	Alle 15.000 km (10.000 Meilen) oder 12 Monate ersetzen									
	Außer Russland	Erstmalig nach 80.000 km (50.000 Meilen) bzw. 48 Monaten, danach alle 20.000 km (12.500 Meilen) bzw. alle 12 Monate prüfen									
Zahnriemensystem (Zahnriemen, Wasserpumpe, Spannvorrichtung, Umlenkrolle)	Nur Russland	Erstmalig nach 90.000 km (60.000 Meilen) bzw. 48 Monaten, danach alle 30.000 km (20.000 Meilen) bzw. alle 24 Monate prüfen									
	2.2L TCI	Zahnriemen alle 120.000 km (80.000 Meilen) prüfen Zahnriemensystem (Zahnriemen, Wasserpumpe, Spannvorrichtung, Umlenkrolle) alle 240.000 km (160.000 Meilen) austauschen									
Luftfiltereinsatz	Außer Nahost Für Nahost	I	I	R	I	I	R	I	I	I	I
	Kraftstoffleitungen, Schläuche und deren Anschlüsse	R	R	R	R	R	R	R	R	R	R
Kraftstofffiltereinsatz *4	Außer EN590 (Fragen Sie Ihren Händler).	Der Wartungsplan hängt von der verfügbaren Kraftstoffqualität ab.									
	Für EN590	I	I		R		I			R	R
Kraftstofffeinfilterdeckel											I

I : Prüfen und bei Bedarf einstellen, korrigieren, reinigen oder ersetzen.  
R: Ersetzen oder wechseln.

- \*1: Der Motorölstand sollte regelmäßig geprüft und ordnungsgemäß beibehalten werden. Der Betrieb mit unzureichender Ölmenge kann den Motor beschädigen und derartige Schäden sind nicht von der Garantie abgedeckt.
- \*2: Motorölfillstand alle 500 km (350 Meilen) sowie vor Antritt längerer Fahrten prüfen und dabei auch auf Dichtheit achten.
- \*3: Prüfen Sie den Antriebsriemenspanner, das Spannrund und die Lichtmaschinen-Riemenscheibe und korrigieren bzw. ersetzen Sie sie bei Bedarf.
- \*4: Dieser Wartungsplan ist von der Kraftstoffqualität abhängig. Er gilt nur, wenn ein hochwertiger Kraftstoff, gemäß <EN590 oder gleichwertiger Qualität>, verwendet wird. Wenn die Spezifikationen des Dieselmotors EN590 nicht erfüllen, ist ein häufigerer Austausch erforderlich. Genesis empfiehlt Prüfung alle 7.500 km, Austausch alle 15.000 km. Bei sicherheitsrelevanten Problemen wie verringertem Kraftstofffluss, schlechtem Ansprechen des Motors, Leistungsabfall, Schwierigkeiten beim Anlassen usw. ersetzen Sie den Kraftstofffilter sofort unabhängig vom Wartungsplan. Wir empfehlen Ihnen, sich wegen weiterer Informationen an einen Vertragshändler für Markenprodukte von Genesis zu wenden.
- \*5: Geben Sie dem Motoröl keine Zusätze bei. Motoröladitive können die Eigenschaften des Motoröls verändern und zu schweren Motorschäden führen.

**Standard-Wartungsplan (außer Europa, aber einschließlich Russland)  
Allgemeine Punkte – für Benzin- und Dieselmotoren**

WARTUNGSPERIODEN	Anzahl der Monate oder Fahrstrecke, je nach dem, was zuerst eintrifft										
	Monate	12	24	36	48	60	72	84	96		
WARTUNGSPERIODEN	Meilen x 1.000	10	20	30	40	50	60	70	80		
	km x 1.000	15	30	45	60	75	90	105	120		
Kühlsystem		I	I	I	I	I	I	I	I		
Motor-Kühlmittel *1		Zuerst nach 195.000 km (120.000 Meilen) oder 120 Monaten ersetzen; Danach alle 30.000 km (25.000 Meilen) bzw. alle 24 Monate wechseln.									
Batteriezustand	Außer Nahost	I	I	I	I	I	I	I	I		
	Für Nahost	Alle 10 000 km (6 500 Meilen) bzw. alle 6 Monate prüfen									
Batterie des paneuropäischen eCall-Systems / Batterie des ERA-GLONASS-Systems / VAE eCall-System		Alle 48 Monate ersetzen									
Bremsleitungen, Schläuche und deren Anschlüsse		I	I	I	I	I	I	I	I		
Bremspedal		I	I	I	I	I	I	I	I		
Feststellbremse		I	I	I	I	I	I	I	I		
Bremsflüssigkeit		I	I	R	I	I	R	I	I		

I : Prüfen und bei Bedarf einstellen, korrigieren, reinigen oder ersetzen.

R: Ersetzen oder wechseln.

\*1: Verwenden Sie zum Auffüllen des Kühlsystems ausschließlich deionisiertes oder weiches Wasser und mischen Sie das werkseitig aufgefüllte Kühlmittel niemals mit hartem Leitungswasser. Ein falsches Kühlmittelgemisch kann schwere Fehlfunktionen oder Motorschäden verursachen. Kann auf Ihren Wunsch auch im Rahmen anderer Wartungsarbeiten vor Ablauf des Wartungsintervalls ersetzt werden.

## Standard-Wartungsplan (außer Europa, aber einschließlich Russland) Allgemeine Punkte – für Benzin- und Dieselmotoren

WARTUNGSINTERVALLE WARTUNG POSITION	Anzahl der Monate oder Fahrstrecke, je nach dem, was zuerst eintrifft																			
	Monate	12	24	36	48	60	72	84	96	Meilen x 1.000	10	20	30	40	50	60	70	80	105	120
	km x 1.000	15	30	45	60	75	90	105	120											
Scheibenbremsen und Bremsbeläge		I	I	I	I	I	I	I	I											
Lenkgetriebe, Lenkgestänge und Manschetten		I	I	I	I	I	I	I	I											
Antriebswelle und Manschetten			I	I	I	I	I	I	I											
Reifen (Reifendruck und Profilverleiß)		I	I	I	I	I	I	I	I											
Kugelgelenke der Vorderachse		I	I	I	I	I	I	I	I											
Kältemittel der Klimaanlage		I	I	I	I	I	I	I	I											
Kompressor der Klimaanlage		I	I	I	I	I	I	I	I											
Kabinenluftfilter		R	R	R	R	R	R	R	R											
Automatikgetriebeflüssigkeit	Für Nahost		I																	
	Außer Nahost									Keine Prüfung, keine Wartung erforderlich										
Abgasanlage			I		I		I		I											
Öl des Frontdifferenzials (AWD) / Öl des Heckdifferenzials *2																				
Gelenkwelle			I		I		I		I											
Öl des Verteilergetriebes (AWD)										Keine Prüfung, keine Wartung erforderlich										

I : Prüfen und bei Bedarf einstellen, korrigieren, reinigen oder ersetzen.

R: Ersetzen oder wechseln.

\*2: Öl des Front-/Heckdifferenzials sollte jedes Mal gewechselt werden, wenn diese in Wasser eingetaucht waren.

## Wartungsplan für erschwerte Einsatzbedingungen (außer Europa, aber einschließlich Russland)

Die nachstehend aufgeführten Wartungsarbeiten müssen häufiger durchgeführt werden, wenn das Fahrzeug hauptsächlich unter erschwerten Bedingungen genutzt wird. Entnehmen Sie die jeweiligen Wartungsintervalle der nachstehenden Tabelle.

R: Ersetzen

I : Prüfen und bei Bedarf einstellen, korrigieren, reinigen oder ersetzen

Wartungselement		Wartungsart	Wartungsintervalle	Fahrbedingung	
Motoröl und Motorölfilter	Benzinmotor	R	Alle 5.000 km (3.000 Meilen) oder 6 Monate ersetzen	D, H, I, L	
	Dieselmotor		Außer Russland		Alle 5.000 km (3.000 Meilen) oder 6 Monate ersetzen
			Nur Russland		Alle 7.500 km (4.500 Meilen) oder 6 Monate ersetzen
Luftfiltereinsatz		I	Je nach Bedingungen häufiger austauschen	C, E	
Zündkerzen		R	Je nach Bedingungen häufiger austauschen	A, B, F, G, H, I, K	
Lenkgetriebe, Lenkgestänge und Manschetten		I	Je nach Bedingungen häufiger prüfen	C, D, E, F, G	
Kugelgelenke der Vorderachse		I	Je nach Bedingungen häufiger prüfen	C, D, E, F, G	
Scheibenbremsen und Bremsbeläge, -sättel und -scheiben		I	Je nach Bedingungen häufiger prüfen	C, D, E, G, H	

Wartungselement	Wartungsart	Wartungsintervalle	Fahrbedingung
Feststellbremse	I	Je nach Bedingungen häufiger prüfen	C, D, G, H
Antriebswelle und Manschetten	I	Je nach Bedingungen häufiger prüfen	C, D, E, F, G, H, I, J
Kabinenluftfilter	R	Je nach Bedingungen häufiger austauschen	C, E, G
Automatikgetriebeflüssigkeit	R	Alle 90.000 km (60.000 Meilen) ersetzen	A, C, D, E, F, G, H, I, K
Öl des Frontdifferenzials (AWD) / Öl des Heckdifferenzials	R	Alle 120.000 km (80.000 Meilen) ersetzen	C, D, E, G, H, I, J
Gelenkwelle	I	Alle 15 000 km (10 000 Meilen) bzw. alle 12 Monate prüfen	C, D, E, F, G, H, I, J
Öl des Verteilergetriebes (AWD)	Keine Prüfung, keine Wartung erforderlich		

### **Erschwerte Fahrbedingungen**

- A. Wiederholte Fahrten über kurze Strecken unter 8 km (5 Meilen) bei Normaltemperatur oder unter 16 km (10 Meilen) bei Frost
- B. Übermäßiger Motorleerlauf oder Fahren über längere Distanzen mit niedriger Geschwindigkeit
- C. Fahrten auf staubigen, schlammigen, unebenen und unbefestigten, mit Split oder Salz bedeckten Straßen
- D. Fahren in Gebieten, wo Salz oder andere korrosive Materialien verwendet werden, oder bei sehr niedrigen Temperaturen
- E. Fahrten in Bedingungen, bei denen Sand oder Staub in den Motor eindringt
- F. Fahrten in einem Gebiet mit hohem Verkehrsaufkommen
- G. Fahrten bergauf, bergab oder über Bergstraßen
- H. Abschleppen oder Campen und Fahren mit Gepäck auf dem Dach
- I. Nutzung als Einsatzfahrzeug, Taxi oder sonstige gewerbliche Nutzung als Abschleppfahrzeug.
- J. Häufiges Fahren mit hoher Geschwindigkeit oder schneller Beschleunigung/Abbremsung
- K. Häufiges Fahren im Stopp-and-Go-Verkehr
- L. Verwendung von nicht empfohlenen Motorölen (Mineralöle, halbsynthetische Öle, minderwertige Spezifikationen usw.)

## Standard-Wartungsplan (für Europa, außer Russland) Elemente für Benzinmotoren

WARTUNG POSITION	WARTUNGSINTERVALLE										
	Anzahl der Monate oder Fahrstrecke, je nach dem, was zuerst eintrifft										
Monate	24	48	72	96	120	144	168	192			
Meilen x 1.000	20	40	60	80	100	120	140	160			
km x 1.000	30	60	90	120	150	180	210	240			
Motoröl und Motorölfilter *1 *2 *3	Alle 10.000 km (6.500 Meilen) oder 12 Monate ersetzen										
Antriebsriemen *4	Erstmalig nach 90.000 km (60.000 Meilen) bzw. 72 Monaten, danach alle 30.000 km (20.000 Meilen) bzw. alle 24 Monate prüfen										
Kraftstoffadditive *5	Alle 10.000 km (6.500 Meilen) oder 12 Monate ersetzen										
Luftfiltereinsatz	Alle 15.000 km (10.000 Meilen) bzw. alle 12 Monate prüfen, danach alle 60.000 km (40.000 Meilen) bzw. alle 36 Monate ersetzen										
Zündkerzen *6	Alle 80.000 km (53.000 Meilen) ersetzen										
Belüftungsschlauch und Tankdeckel											
Kraftstofftank-Belüftungsfiler											
Kraftstoffleitungen, Schläuche und deren Anschlüsse											

I : Prüfen und bei Bedarf einstellen, korrigieren, reinigen oder ersetzen.

R: Ersetzen oder wechseln.

\*1: Der Motorölstand sollte regelmäßig geprüft und ordnungsgemäß beibehalten werden. Der Betrieb mit unzureichender Ölmenge kann den Motor beschädigen und derartige Schäden sind nicht von der Garantie abgedeckt.

\*2: Motorölfüllstand alle 500 km (350 Meilen) sowie vor Antritt längerer Fahrten prüfen und dabei auch auf Dichtheit achten.

\*3: Erfordert <API SN PLUS (oder höher) vollsynthetisches> Motoröl. Wenn ein minderwertiges Motoröl (Mineralöl oder halbsynthetisches Öl) verwendet wird, müssen das Motoröl und der Motorölfilter wie unter „Wartung nach schweren Einsatzbedingungen“ angegeben ausgetauscht werden.

\*4: Prüfen Sie den Antriebsriemenspanner, das Spannrund und die Lichtmaschinen-Riemenscheibe und korrigieren bzw. ersetzen Sie sie bei Bedarf.

\*5: Wenn kein hochwertiges Benzin mit Kraftstoffzusätzen entsprechend den europäischen Kraftstoffnormen (EN228) oder ähnlichen Vorgaben verfügbar ist, eine Flasche Kraftstoffzusatz zugeben. Kraftstoffzusätze erhalten Sie von Ihrem Vertragshändler für Markenprodukte von Genesis zusammen mit Informationen zu deren Verwendung. Mischen Sie diese nicht mit anderen Zusätzen.

\*6: Kann auf Ihren Wunsch auch im Rahmen anderer Wartungsarbeiten vor Ablauf des Wartungsintervalls ersetzt werden.

\* Der Kraftstofffilter wird als wartungsfrei angesehen. Die Qualität des verwendeten Kraftstoffs kann jedoch beeinflussen, wie oft Wartung erforderlich ist. Bei sicherheitsrelevanten Problemen wie verringertem Kraftstofffluss, schlechtem Ansprechen des Motors, Leistungsabfall, Schwierigkeiten beim Anlassen usw. ersetzen Sie den Filter sofort unabhängig vom Wartungsplan und lassen sich dabei von einer Genesis-Vertragswerkstatt beraten.

## Standard-Wartungsplan (für Europa, außer Russland) Elemente für Dieselmotoren

WARTUNGSINTERVALLE		Anzahl der Monate oder Fahrstrecke, je nach dem, was zuerst eintrifft										
		24	48	72	96	120	144	168	192			
WARTUNG POSITION	Monate	20	40	60	80	100	120	140	160	180	210	240
	Meilen x 1.000	30	60	90	120	150	180	210	240			
	km x 1.000	R	R	R	R	R	R	R	R	R	R	R
Motoröl und Motorölfilter *1 *2 *3 *4		Erstmalig nach 90.000 km (60.000 Meilen) bzw. 48 Monaten, danach alle 30.000 km (20.000 Meilen) bzw. alle 24 Monate prüfen										
Antriebsriemen *5		Zahnriemensystem (Zahnriemen, Wasserpumpe, Spannvorrichtung, Umlenkrolle) alle 240.000 km										
Zahnriemensystem (Zahnriemen, Wasserpumpe, Spannvorrichtung, Umlenkrolle)		Zahnriemen alle 120.000 km (80.000 Meilen) prüfen Zahnriemensystem (Zahnriemen, Wasserpumpe, Spannvorrichtung, Umlenkrolle) alle 240.000 km (160.000 Meilen) austauschen										
Luftfiltereinsatz		I	R	I	R	I	R	I	R	I	R	I
Kraftstoffleitungen, Schläuche und deren Anschlüsse		I	I	I	I	I	I	I	I	I	I	I
Kraftstofffiltereinsatz *6		I	R	I	R	I	R	I	R	I	R	I
Kraftstoffeinfülldeckel		I	I	I	I	I	I	I	I	I	I	I

I : Prüfen und bei Bedarf einstellen, korrigieren, reinigen oder ersetzen.

R: Ersetzen oder wechseln.

\*1: Der Motorölstand sollte regelmäßig geprüft und ordnungsgemäß beibehalten werden. Der Betrieb mit unzureichender Ölmenge kann den Motor beschädigen und derartige Schäden sind nicht von der Garantie abgedeckt.

\*2: Motorölstand alle 500 km (350 Meilen) sowie vor Antritt längerer Fahrten prüfen und dabei auch auf Dichtheit achten.

\*3: Dieser Wartungsplan ist von der Kraftstoffqualität abhängig. Er gilt nur, wenn ein hochwertiger Kraftstoff, gemäß <EN590 oder gleichwertiger Qualität>, verwendet wird. Wenn die Spezifikationen des Dieselmotors EN590 nicht erfüllen, ist ein Austausch gemäß dem Wartungsplan für erschwerte Einsatzbedingungen erforderlich.

\*4: Wenn das empfohlene Öl nicht verfügbar ist, ersetzen Sie das Motoröl und den Motorölfilter alle 20 000 km bzw. 12 Monate.

\*5: Prüfen Sie den Antriebsriemenspanner, das Spannrad und die Lichtmaschinen-Riemenscheibe und korrigieren bzw. ersetzen Sie sie bei Bedarf.

\*6: Dieser Wartungsplan ist von der Kraftstoffqualität abhängig. Er gilt nur, wenn ein hochwertiger Kraftstoff, gemäß <EN590 oder gleichwertiger Qualität>, verwendet wird. Wenn die Spezifikationen des Dieselmotors EN590 nicht erfüllen, ist ein häufigerer Austausch erforderlich. Bei sicherheitsrelevanten Problemen wie verringertem Kraftstofffluss, schlechtem Ansprechen des Motors, Leistungsabfall, Schwierigkeiten beim Anlassen usw. ersetzen Sie den Kraftstofffilter sofort unabhängig vom Wartungsplan. Wir empfehlen Ihnen, sich wegen weiterer Informationen an einen Vertragshändler für Markenprodukte von Genesis zu wenden.



**Standard-Wartungsplan (für Europa, außer Russland)  
Allgemeine Punkte – für Benzin- und Dieselmotoren**

WARTUNG POSITION	Anzahl der Monate oder Fahrstrecke, je nachdem, was zuerst eintrifft										
	Monate	24	48	72	96	120	144	168	192		
	Meilen x 1.000	20	40	60	80	100	120	140	160		
	km x 1.000	30	60	90	120	150	180	210	240		
Kühlsystem		Täglich den Kühlmittelfüllstand und die Dichtheit prüfen. Erstmalig nach 60.000 km (40.000 Meilen) bzw. 48 Monaten, danach alle 30.000 km (20.000 Meilen) bzw. alle 24 Monate prüfen									
Motor Kühlmittel *1		Zuerst nach 210.000 km (120.000 Meilen) oder 10 Jahren ersetzen; danach alle 30.000 km (20.000 Meilen) bzw. alle 24 Monate ersetzen *2									
Batteriezustand		I	I	I	I	I	I	I	I	I	I
Batterie des paneuropäischen eCall-Systems / Batterie des ERA-GLONASS-Systems / VAE eCall-System		Alle 48 Monate ersetzen									
Bremslleitungen, Schläuche und deren Anschlüsse		I	I	I	I	I	I	I	I	I	I
Feststellbremse		I	I	I	I	I	I	I	I	I	I
Bremsflüssigkeit		R	R	R	R	R	R	R	R	R	R
Scheibenbremsen und Bremsbeläge		I	I	I	I	I	I	I	I	I	I

I: Prüfen und bei Bedarf einstellen, korrigieren, reinigen oder ersetzen.  
R: Ersetzen oder wechseln.

\*1: Verwenden Sie zum Auffüllen des Kühlsystems ausschließlich deionisiertes oder weiches Wasser und mischen Sie das werkseitig aufgefüllte Kühlmittel niemals mit hartem Leitungswasser. Ein falsches Kühlmittelgemisch kann schwere Fehlfunktionen oder Motorschäden verursachen.

\*2: Kann auf Ihren Wunsch auch im Rahmen anderer Wartungsarbeiten vor Ablauf des Wartungsintervalls ersetzt werden.

## Standard-Wartungsplan (für Europa, außer Russland) Allgemeine Punkte – für Benzin- und Dieselmotoren

WARTUNGSINTERVALLE WARTUNG POSITION	Anzahl der Monate oder Fahrstrecke, je nach dem, was zuerst eintrifft																		
	Monate	24	48	72	96	120	144	168	192	Meilen x 1.000	20	40	60	80	100	120	140	160	240
	km x 1.000	30	60	90	120	150	180	210	240										
Lenkgetriebe, Lenkgestänge und Manschetten		I	I	I	I	I	I	I	I										
Antriebswelle und Manschetten		I	I	I	I	I	I	I	I										
Reifen (Reifendruck und Profilverbrauch)		I	I	I	I	I	I	I	I										
Kugelgelenke der Vorderachse		I	I	I	I	I	I	I	I										
Kältemittel der Klimaanlage		I	I	I	I	I	I	I	I										
Kompressor der Klimaanlage		I	I	I	I	I	I	I	I										
Kabinenluftfilter		R	R	R	R	R	R	R	R										
Automatikgetriebeflüssigkeit		Keine Prüfung, keine Wartung erforderlich																	
Abgasanlage		I	I	I	I	I	I	I	I										
Öl des Frontdifferenzials (AWD) / Öl des Heckdifferenzials *3			I		I		I		I										
Gelenkwelle		I	I	I	I	I	I	I	I										
Öl des Verteilergetriebes (AWD)		Keine Prüfung, keine Wartung erforderlich																	

I : Prüfen und bei Bedarf einstellen, korrigieren, reinigen oder ersetzen.

R: Ersetzen oder wechseln.

\*3: Öl des Front-/Heckdifferenzials sollte jedes Mal gewechselt werden, wenn diese in Wasser eingetaucht waren.

## Wartungsplan für erschwerte Einsatzbedingungen

Die nachstehend aufgeführten Wartungsarbeiten müssen häufiger durchgeführt werden, wenn das Fahrzeug hauptsächlich unter erschwerten Bedingungen oder auf kurzen Strecken genutzt wird. Entnehmen Sie die jeweiligen Wartungsintervalle der nachstehenden Tabelle.

R: Ersetzen

I : Prüfen und bei Bedarf einstellen, korrigieren, reinigen oder ersetzen

Wartungselement		Wartungsart	Wartungsintervalle	Fahrbedingung
Motoröl und Motorölfilter	Benzinmotor	R	Alle 5.000 km (3.000 Meilen) oder 6 Monate ersetzen	D, H, I, L
	Dieselmotor	R	Alle 15.000 km (10.000 Meilen) oder 12 Monate ersetzen	
Luftfiltereinsatz		I	Je nach Bedingungen häufiger austauschen	C, E
Zündkerzen		R	Je nach Bedingungen häufiger austauschen	A, B, F, H, I, K
Lenkgetriebe, Lenkgestänge und Manschetten		I	Je nach Bedingungen häufiger prüfen	C, D, E, F, G
Kugelgelenke der Vorderachse		I	Je nach Bedingungen häufiger prüfen	C, D, E, F, G
Scheibenbremsen und Bremsbeläge, -sättel und -scheiben		I	Je nach Bedingungen häufiger prüfen	C, D, E, G, H
Feststellbremse		I	Je nach Bedingungen häufiger prüfen	C, D, G, H
Antriebswelle und Manschetten		I	Je nach Bedingungen häufiger prüfen	C, D, E, F, G, H, I, J

Wartungselement	Wartungsart	Wartungsintervalle	Fahrbedingung
Kabinenluftfilter	R	Je nach Bedingungen häufiger austauschen	C, E, G
Automatikgetriebeflüssigkeit	R	Alle 90.000 km (56.000 Meilen) ersetzen	A, C, D, E, F, G, H, I, K
Öl des Frontdifferenzials (AWD) / Öl des Heckdifferenzials	R	Alle 120.000 km (80.000 Meilen) ersetzen	C, D, E, G, H, I, J
Gelenkwelle	I	Je nach Bedingungen häufiger prüfen	C, D, E, F, G, I, J
Öl des Verteilergetriebes (AWD)	Keine Prüfung, keine Wartung erforderlich		

### ***Erschwerte Fahrbedingungen***

- A. Wiederholte Fahrten über kurze Strecken unter 8 km (5 Meilen) bei Normaltemperatur oder unter 16 km (10 Meilen) bei Frost
- B. Übermäßiger Motorleerlauf oder Fahren über längere Distanzen mit niedriger Geschwindigkeit
- C. Fahrten auf staubigen, schlammigen, unebenen und unbefestigten, mit Splitt oder Tausalz bedeckten Straßen
- D. Fahren in Gebieten, wo Salz oder andere korrosive Materialien verwendet werden, oder bei sehr niedrigen Temperaturen
- E. Fahrten mit starker Staubbelastung
- F. Fahrten in einem Gebiet mit hohem Verkehrsaufkommen
- G. Wiederholte Fahrten bergauf, bergab oder über Bergstraßen
- H. Abschleppen oder Campen und Fahren mit Gepäck auf dem Dach
- I. Nutzung als Einsatzfahrzeug, Taxi oder sonstige gewerbliche Nutzung als Abschleppfahrzeug.
- J. Häufiges Fahren mit hoher Geschwindigkeit oder schneller Beschleunigung/Abbremsung
- K. Häufiges Fahren im Stopp-and-Go-Verkehr oder unter 15.000 km pro Jahr.
- L. Verwendung von nicht empfohlenen Motorölen (Mineralöle, halbsynthetische Öle, minderwertige Spezifikationen usw.)

# ERLÄUTERUNG DER NOTWENDIGEN WARTUNGSARBEITEN

## Motoröl und Ölfilter

Motoröl und Motorölfilter müssen in den im Wartungsplan vorgeschriebenen Intervallen ersetzt werden. Wenn das Fahrzeug unter erschwerten Einsatzbedingungen genutzt wird, sind häufigere Öl- und Filterwechsel erforderlich.

## Antriebsriemen

Prüfen Sie alle Antriebsriemen auf Rissbildung, übermäßigen Verschleiß und anhaftendes Öl, und ersetzen Sie ihn bei Bedarf.

Antriebsriemen sollten regelmäßig auf die richtige Spannung geprüft und nach Bedarf eingestellt werden.



## Informationen

**Schalten Sie beim Prüfen des Riemens den Motor aus.**

## Kraftstoffleitungen, Schläuche und deren Anschlüsse

Prüfen Sie die Kraftstoffleitungen und Schläuche sowie deren Anschlüsse auf Dichtheit und Beschädigungen. Wir empfehlen, beschädigte oder undichte Teile umgehend von einer Vertragswerkstatt für Markenprodukte von Genesis austauschen zu lassen.

## Kraftstofffilter (Benzinmotor)

Der Kraftstofffilter gilt als wartungsfrei, es wird jedoch eine regelmäßige Überprüfung empfohlen, da diese Wartung von der Kraftstoffqualität abhängt. Wenn einige Problem wie verringerter Kraftstofffluss, sprunghafter Drehzahlanstieg, Leistungsabfall, Probleme beim Anlassen usw. auftreten, müssen Sie den Kraftstofffilter sofort austauschen. Wir empfehlen Ihnen, sich wegen weiterer Informationen an einen Vertragshändler für Markenprodukte von Genesis zu wenden.

## Kraftstofffilter (Filterelement) (für Dieselmotor)

Ein verstopfter Filter kann die Fahrzeuggeschwindigkeit beeinträchtigen, die Abgasregelung beschädigen und verschiedene andere Probleme verursachen, z. B. das Anlassen erschweren. Wenn sich eine übermäßige Menge Fremdmaterial im Kraftstofftank ansammelt, muss der Filter häufiger ausgewechselt werden. Nach Einbau eines neuen Filters lassen Sie den Motor einige Minuten laufen und prüfen die Anschlüsse auf Dichtheit. Wir empfehlen, den Kraftstofffilter durch einen Vertragshändler für Markenprodukte von Genesis einbauen zu lassen.

## Belüftungsschlauch und Tankdeckel

Belüftungsschlauch und Tankdeckel müssen in den im Wartungsplan vorgeschriebenen Intervallen geprüft werden. Achten Sie darauf, dass ein neuer Belüftungsschlauch oder Tankdeckel ordnungsgemäß gewechselt wird.

## Luftfiltereinsatz

Wir empfehlen, den Luftfilter durch einen Vertragshändler für Markenprodukte von Genesis austauschen zu lassen.

## Zündkerzen (für Benzinmotor)

Achten Sie beim Einbau neuer Zündkerzen auf den korrekten Wärmewert.

Achten Sie beim Zusammenbau der Teile darauf, dass Sie die Innen- und Außenseite des Manschettenbodens der Zündspule und den Isolator der Zündkerze mit einem weichen Tuch von Fremdpartikeln reinigen, um eine Verunreinigung des Zündkerzenisolators zu vermeiden.

## Kühlsystem

Prüfen Sie die Komponenten des Kühlsystems, zum Beispiel den Kühler, den Kühlmittelbehälter, die Schläuche und die Anschlüsse auf Dichtheit und eventuelle Schäden. Ersetzen Sie alle schadhafte Bauteile.

## Motorkühlmittel/Kühlmittel des wassergekühlten Zwischenkühlers

Das Kühlmittel muss in den im Wartungsplan vorgeschriebenen Intervallen gewechselt werden.

## Automatikgetriebeflüssigkeit

Die Automatikgetriebeflüssigkeit braucht unter normalen Einsatzbedingungen nicht geprüft zu werden.

Wir empfehlen, die Automatikgetriebeflüssigkeit gemäß dem Wartungsplan durch einen Vertragshändler für Markenprodukte von Genesis wechseln zu lassen.



### Informationen

**Automatikgetriebeflüssigkeit hat im Neuzustand eine rote Farbe.**

**Wenn das Fahrzeug gefahren wird, wird die Automatikgetriebeflüssigkeit allmählich dunkler.**

**Dies ist ein normaler Zustand. Sie muss nicht aufgrund der Farbänderung ausgetauscht werden.**

### HINWEIS

**Die Verwendung von Flüssigkeit, die nicht den Vorgaben entspricht, kann zu Fehlfunktion und Ausfall des Getriebes führen.**

**Verwenden Sie nur die vorgegebene Automatikgetriebeflüssigkeit. (Siehe „Empfohlene Schmiermittel und Füllmengen“ in Kapitel 2.)**

## Bremsschläuche und Bremsleitungen

Prüfen Sie diese auf ordnungsgemäße Installation, auf Abnutzung, Risse und undichte Stellen. Ersetzen Sie veraltete oder beschädigte Teile sofort.

## Bremsflüssigkeit

Prüfen Sie den Bremsflüssigkeitsfüllstand im Bremsflüssigkeitsbehälter. Der Füllstand muss zwischen den Markierung „MIN“ und „MAX“ an der Seite des Behälters stehen. Verwenden Sie nur Hydraulikbremsflüssigkeit gemäß der Spezifikation DOT 4.

## Bremsscheiben, Bremsbeläge, Bremsrotor und Bremssättel

Prüfen Sie die Bremsbeläge, die Scheibe und den Rotor auf übermäßigen Verschleiß. Prüfen Sie die Bremssättel auf austretende Flüssigkeit.

Weitere Informationen zum Prüfen der Bremsscheiben bzw. der Bremsbeläge finden Sie auf der Website für Markenprodukte von Genesis.

(<http://service.hyundai-motor.com>)

## Abgasrohr und Schalldämpfer

Prüfen Sie die Auspuffrohre, den Schalldämpfer und die Aufhänger visuell auf Risse, Verschleiß oder Beschädigung. Starten Sie den Verbrennungsmotor und achten Sie sorgfältig auf austretende Abgase. Ziehen Sie die Verbindungen fest oder tauschen Sie die Teile nach Bedarf aus.

### Befestigungsschrauben der Radaufhängung

Prüfen Sie die Aufhängungsverbindungen auf losen Sitz oder Schäden. Ziehen Sie lockere Befestigungselemente mit dem vorgeschriebenen Anzugsmoment nach.

### Lenkgetriebe, Lenkgestänge & Manschetten, Traggelenk

Prüfen Sie die Lenkung bei stehendem Fahrzeug und abgestelltem Motor auf übermäßiges Spiel des Lenkrads. Prüfen Sie das Lenkgestänge auf Verformung und Beschädigung. Prüfen Sie die Manschetten und Kugelgelenke auf Verschleiß, Rissbildung und Beschädigung.

Ersetzen Sie alle schadhafte Bauteile.

### Antriebswellen und Manschetten

Prüfen Sie Antriebswellen, Manschetten und Klemmen auf Risse, Verschleiß oder Schäden. Ersetzen Sie alle schadhafte Bauteile und erneuern Sie bei Bedarf die Fettfüllung.

### Kältemittel der Klimaanlage

Prüfen Sie die Leitungen und Anschlüsse der Klimaanlage auf Undichtigkeit und Beschädigung.

## MOTORÖL

### Motorölstand prüfen

Motoröl wird zur Schmierung, Kühlung und zum Betrieb verschiedener Hydraulikkomponenten im Motor verwendet. Motorölverbrauch während der Fahrt ist normal, und es ist notwendig, das Motoröl regelmäßig zu prüfen und nachzufüllen. Prüfen Sie außerdem den Ölstand und füllen Sie ihn innerhalb des empfohlenen Wartungsplans auf, um eine Verschlechterung der Ölleistung zu verhindern.

Prüfen Sie das Motoröl nach dem unten beschriebenen Verfahren.

### *Benzinmotor*

1. Befolgen Sie alle Vorsichtsmaßnahmen des Ölherstellers.
2. Stellen Sie sicher, dass sich das Fahrzeug in Position P (Parkstufe) auf ebener Fläche befindet, die Feststellbremse angezogen und die Räder blockiert sind.
3. Schalten Sie den Motor ein und lassen Sie ihn Motor warmlaufen, bis die Kühlmitteltemperatur eine konstante Normaltemperatur erreicht.
4. Stellen Sie den Motor ab, entfernen Sie den Öleinfülldeckel und ziehen Sie den Ölmesstab heraus. Warten Sie 15 Minuten, bis das Öl in die Ölwanne zurückgelaufen ist.
5. Wischen Sie den Ölmesstab sauber ab und führen Sie ihn wieder vollständig ein.

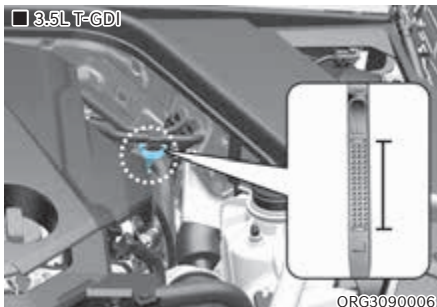
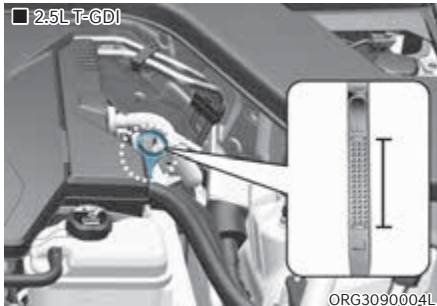

6. Ziehen Sie den Messstab wieder heraus und prüfen Sie den Füllstand. Die Flüssigkeit muss zwischen den Markierungen F (voll) und L (leer) stehen.

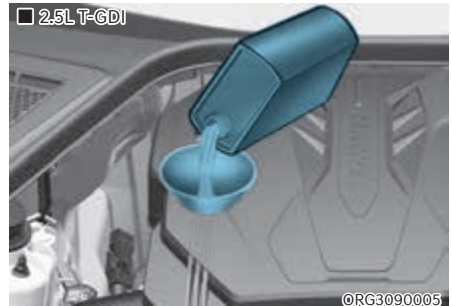

7. Wenn sich der Ölstand unter der Markierung L befindet, füllen Sie genug Öl nach, bis die Markierung F erreicht ist.

Verwenden Sie ausschließlich das vorgeschriebene Motoröl (siehe „Empfohlene Schmiermittel und Füllmengen“) in Kapitel 2.

### HINWEIS

**Beschädigungen des Verbrennungsmotors verhindern:**

- Verschütten Sie kein Motoröl, wenn Sie Motoröl auffüllen oder wechseln. Wischen Sie verschüttetes Öl sofort ab.
- Der Motorölverbrauch kann beim Einfahren eines Neufahrzeugs höher sein und sich nach einer Fahrleistung von 6.000 km (4.000 Meilen) stabilisieren.
- Der Motorölverbrauch kann durch Fahrgewohnheiten, Klimaverhältnisse, Verkehrsbedingungen, Ölqualität usw. beeinflusst werden. Es wird daher empfohlen, den Motorölstand regelmäßig zu kontrollieren und ggf. nachzufüllen.



**Dieselmotor**

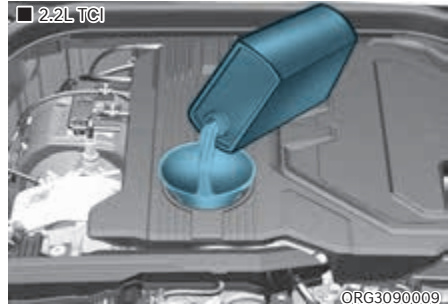
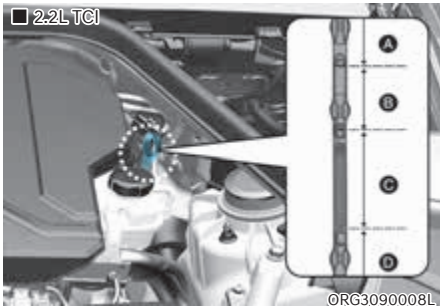

Wenn sich der Füllstand in Bereich D befindet, füllen Sie genug Motoröl nach, um den Füllstand in den Bereich C zu bringen.

Verwenden Sie ausschließlich das vorgeschriebene Motoröl (siehe „Empfohlene Schmiermittel und Füllmengen“) in Kapitel 2.

Reichweite	Erforderliche Maßnahme
A	Wir empfehlen Ihnen, sich an eine Vertragswerkstatt für Markenprodukte von Genesis zu wenden.
B	Füllen Sie kein Motoröl nach.
C	Sie können Motoröl nachfüllen, so lange der Ölstand nicht den Bereich C überschreitet.
D	Sie müssen Öl nachfüllen und sicherstellen, dass der Ölstand in Bereich C liegt.

**HINWEIS**

**Beschädigungen des Verbrennungsmotors verhindern:**

- **Verschütten Sie kein Motoröl, wenn Sie Motoröl auffüllen oder wechseln. Wischen Sie verschüttetes Öl sofort ab.**
- **Der Motorölverbrauch kann beim Einfahren eines Neufahrzeugs höher sein und sich nach einer Fahrleistung von 6.000 km (4.000 Meilen) stabilisieren.**
- **Der Motorölverbrauch kann durch Fahrgewohnheiten, Klimaverhältnisse, Verkehrsbedingungen, Ölqualität usw. beeinflusst werden. Es wird daher empfohlen, den Motorölstand regelmäßig zu kontrollieren und ggf. nachzufüllen.**

1. Befolgen Sie alle Vorsichtsmaßnahmen des Ölherstellers.
2. Stellen Sie sicher, dass sich das Fahrzeug in Position P (Parkstufe) auf ebener Fläche befindet, die Feststellbremse angezogen und die Räder blockiert sind.
3. Schalten Sie den Motor ein und bringen Sie den Motor auf normale Betriebstemperatur.
4. Stellen Sie den Motor ab, entfernen Sie den Öleinfülldeckel und ziehen Sie den Ölmesstab heraus. Warten Sie 15 Minuten, bis das Öl in die Ölwanne zurückgelaufen ist.
5. Wischen Sie den Ölmesstab sauber ab und führen Sie ihn wieder vollständig ein.
6. Ziehen Sie den Messstab wieder heraus und prüfen Sie den Füllstand. Der Füllstand sollte im Bereich C liegen.

## Motoröl und Ölfilter wechseln

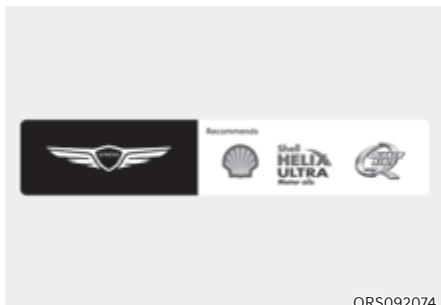

- Wir empfehlen, den Wechsel des Motoröls und Ölfilters entsprechend dem Wartungsplan am Anfang dieses Kapitels durch eine Vertragswerkstatt für Markenprodukte von Genesis durchführen zu lassen.
- Wird das Wartungsintervall für den Wechsel des Motoröls überschritten, können sich die Eigenschaften des Motoröls und des Motors verschlechtern. Wechseln Sie daher das Motoröl entsprechend dem Wartungsplan.
- Verwenden Sie das empfohlene Motoröl und den empfohlenen Filter, um den Motor in optimalem Zustand zu halten. Wenn nicht das empfohlene Motoröl und der empfohlene Filter verwendet werden, muss beides entsprechend dem Wartungsplan wie unter schweren Einsatzbedingungen gewechselt werden.
- Der im Wartungsplan vorgeschriebene Motorölwechsel soll eine Verschlechterung des Öls verhindern und steht in keinem Zusammenhang mit dem Ölverbrauch. Prüfen Sie den Motorölstand regelmäßig und füllen Sie ggf. Öl nach.

### **i** Informationen

Wenn der Öldruck aufgrund von zu wenig Motoröl absinkt, leuchtet die Motoröldruck-Warnleuchte (🚨) auf. Außerdem wird das umfassende Motorschutzsystem, das die Motorleistung begrenzt, aktiviert und die Störungsanzeigelampe (🚨) leuchtet auf, wenn das Fahrzeug in diesem Zustand dauerhaft gefahren wird. Wenn der Öldruck wiederhergestellt ist, erlischt die Motoröldruck-Warnleuchte und die Motorleistung wird nicht mehr begrenzt.

Für den 2.5, 3.5-Turbo-Benzinmotor gilt jedoch, dass, wenn der Motoröldruck wiederhergestellt ist, die Motoröldruck-Warnleuchte erlischt, und das umfassende Motorschutzsystem abgeschaltet wird.



### **VORSICHT**

Das Motoröl ist unmittelbar nach der Fahrt sehr heiß und kann beim Wechsel Verbrennungen verursachen. Wechseln Sie das Motoröl, nachdem es abgekühlt ist.



### **WARNUNG**

Gebrauchtes Motoröl kann Hautreizung bzw. Hautkrebs verursachen, wenn es über längere Zeit in Kontakt mit der Haut kommt. Gebrauchtes Motoröl enthält Chemikalien, die bei Laborversuchen an Tieren Krebs verursacht haben. Schützen Sie immer Ihre Haut, indem Sie sich die Hände unmittelbar nach einem Kontakt mit Altöl gründlich mit Seife und warmem Wasser waschen.

### **HINWEIS**

Geben Sie dem Motoröl keine Zusätze bei. Motoröladditive können die Eigenschaften des Motoröls verändern und zu schweren Motorschäden führen.

## MOTORKÜHLMITTEL/KÜHLMITTEL DES WASSERGEKÜHLTEN ZWISCHENKÜHLERS

Das Hochdruckkühlsystem besitzt einen Behälter mit Universal-Frostschutzmotorkühlmittel, das das ganze Jahr über verwendet werden kann. Der Behälter wird im Werk befüllt.

Prüfen Sie den Füllstand des Frostschutzmittels und des Kühlmittels mindestens einmal im Jahr, vorzugsweise vor Winterbeginn und vor Fahrten in kältere Gebiete.

### Kühlmittelstand prüfen

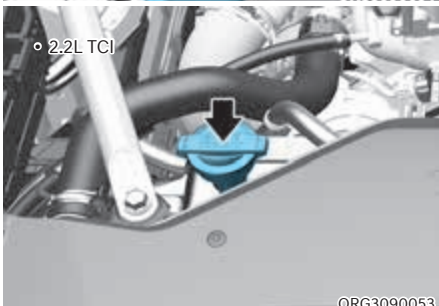
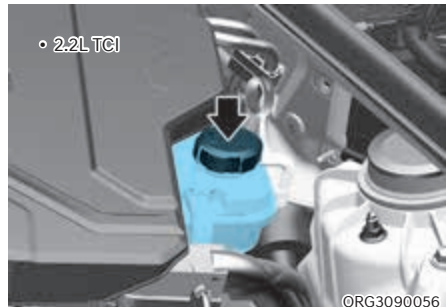
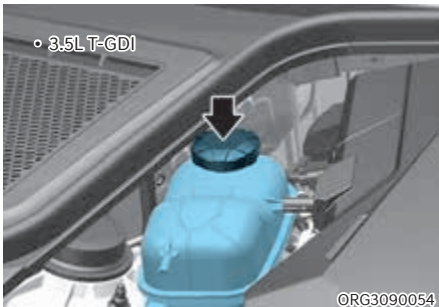
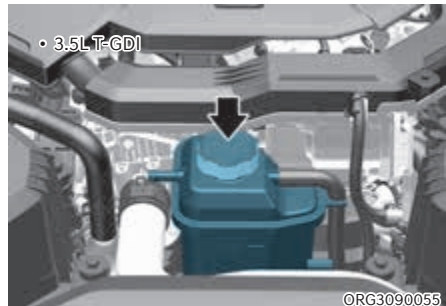
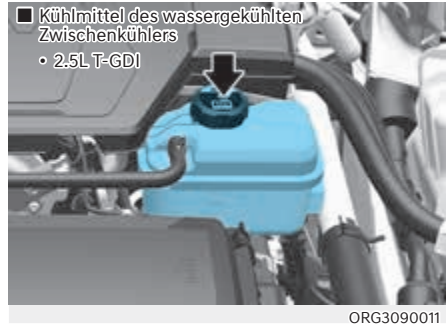
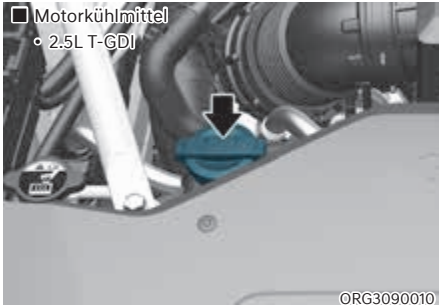

Prüfen Sie den Zustand und die Anschlüsse aller Kühlsystemschräuche und Heizungsschräuche. Ersetzen Sie alle aufgequollenen oder verschlissenen Schräuche.

Der Kühlmittelfüllstand sollte zwischen den Markierungen MAX und MIN an der Seite des Kühlmittelbehälters liegen, wenn der Motor kalt ist.

Wenn der Kühlmittelfüllstand zu niedrig ist, fügen Sie ausreichend destilliertes (deionisiertes) Wasser hinzu, um den Füllstand bis auf die MAX-Marke zu bringen, aber nicht zu überfüllen. Wenn häufiges Nachfüllen erforderlich ist, empfehlen wir, sich zur Überprüfung des Kühlsystems an eine Vertragswerkstatt für Markenprodukte von Genesis zu wenden.



## WARNUNG



Entfernen Sie niemals den Motorkühlerdeckel und/oder den Wechselrichterkühlerdeckel oder die Ablassschraube, wenn Verbrennungsmotor und Motorkühler heiß sind. Heißes Kühlmittel und Dampf können unter Druck austreten und schwere Verletzungen verursachen.

Schalten Sie das Fahrzeug aus und warten Sie, bis der Verbrennungsmotor abgekühlt ist. Arbeiten Sie äußerst vorsichtig, wenn Sie den Motorkühlerdeckel und/oder den Wechselrichterkühlerdeckel entfernen. Wickeln Sie ein dickes Tuch um ihn und drehen Sie ihn langsam gegen den Uhrzeigersinn bis zum ersten Anschlag. Gehen Sie einen Schritt zurück, während der Druck im Kühlsystem entspannt wird. Wenn Sie sicher sind, dass der Druck vollständig entwichen ist, drücken Sie den mit einem dicken Lappen umwickelten Verschlussdeckel nieder und schrauben ihn gegen den Uhrzeigersinn ab.

## **i** Informationen

Der Kühlmittelstand wird durch die Motortemperatur beeinflusst. Schalten Sie vor Prüfen oder Nachfüllen von Kühlmittel den Motor aus.



## WARNUNG



Der Elektromotor des Kühlgebläses läuft weiter oder läuft wieder an, auch wenn der Verbrennungsmotor nicht läuft, und kann schwere Verletzungen verursachen. Halten Sie Hände, Kleidung und Werkzeuge von den rotierenden Lüfterlamellen des Kühlgebläses fern.

Schalten Sie den Verbrennungsmotor immer aus, es sei denn, das Fahrzeug muss bei eingeschaltetem Verbrennungsmotor überprüft werden. Seien Sie vorsichtig, da das Kühlgebläse arbeitet, wenn der Minuspol (-) der Batterie nicht abgeklemmt ist.

**⚠️ WARNUNG**

Stellen Sie sicher, dass der Kühlmitteldeckel nach dem Nachfüllen des Kühlmittels richtig geschlossen ist. Andernfalls kann beim Fahren der Motor zu heiß werden.

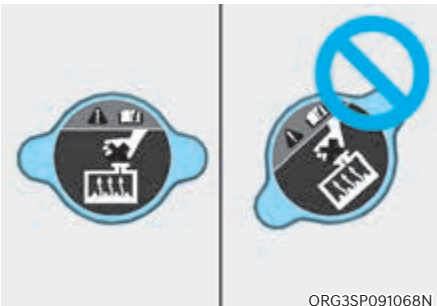
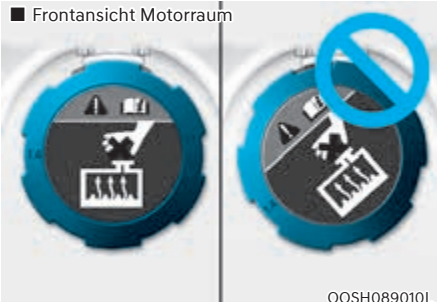

1. Prüfen Sie, ob das Etikett des Kühlerdeckels vorn gerade steht.



2. Stellen Sie sicher, dass die kleinen Nasen im Kühlmitteldeckel sicher eingerastet sind.

**Empfohlenes Motorkühlmittel**

- Verwenden Sie zum Auffüllen des Kühlsystems ausschließlich deionisiertes, destilliertes oder weiches Wasser und mischen Sie das werksseitig aufgefüllte Kühlmittel niemals mit hartem Leitungswasser.
- Ein falsches Kühlmittelgemisch kann zu schweren Fehlfunktionen oder Schäden am Motor führen.
- Die Aluminiumbauteile Ihres Fahrzeugmotors müssen mit einem Kühlmittel auf Ethylen-Glykolbasis vor Korrosion und Frost geschützt werden.
- Verwenden Sie GRUNDSÄTZLICH KEINE Kühlmittel auf Alkohol- oder Methanollbasis und mischen Sie diese auch nicht mit dem spezifizierten Kühlmittel.
- Verwenden Sie kein Kühlmittelgemisch, das mehr als 60% oder weniger als 35% Frostschutzmittel enthält, da anderenfalls die Wirkung des Kühlmittels beeinträchtigt würde.

Das Mischungsverhältnis finden Sie in der nachstehenden Tabelle:

Außentemperatur	Mischungsverhältnis (Volumenteile)	
	Frostschutz	Wasser
-15 °C	35	65
-25 °C	40	60
-35 °C	50	50
-45 °C	60	40

## Informationen

Im Zweifelsfall ist eine Mischung aus 50% Wasser und 50% Frostschutzmittel am einfachsten zu mischen, da es sich um jeweils die gleiche Menge handelt. Diese Mischung ist für die meisten Temperaturbereiche von  $-35^{\circ}\text{C}$  ( $-31^{\circ}\text{F}$ ) und höher geeignet.

## Kühlmittel wechseln

Wir empfehlen, den Kühlmittelwechsel entsprechend dem Wartungsplan am Anfang dieses Kapitels durch eine Vertragswerkstatt für Markenprodukte von Genesis durchführen zu lassen.

## WARNUNG

Füllen Sie weder Motorkühlmittel noch Kühlerfrostschutz in den Behälter der Scheibenwaschanlage ein.

Motorkühlmittel auf der Windschutzscheibe kann die Sicht erheblich beeinträchtigen und zum Verlust der Kontrolle über das Fahrzeug und zu einem Unfall führen.

Motorkühlmittel kann auch zu Schäden an Lack und Karosserie führen.

## HINWEIS

Legen Sie zur Vermeidung von Schäden an Motorteilen ein dickes Tuch um die Motor-Kühlmittelöffnung und/oder die Wechselrichter-Kühlmittelöffnung, bevor Sie Kühlmittel nachfüllen, um ein Überlaufen des Kühlmittels und den Kontakt mit Motorteilen wie der Generator zu vermeiden.

## BREMSFLÜSSIGKEIT

### Füllstand der Bremsflüssigkeit prüfen

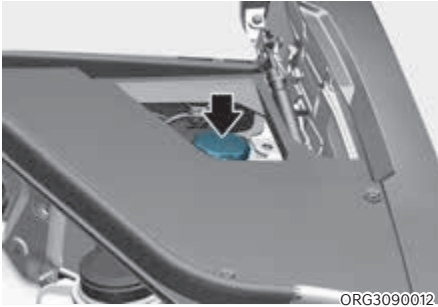

Prüfen Sie regelmäßig den Füllstand des Bremsflüssigkeitsbehälters. Der Füllstand muss sich zwischen den seitlichen Behältermarkierungen MAX und MIN befinden.

Bevor Sie den Behälterdeckel abnehmen, um Bremsflüssigkeit nachzufüllen, reinigen Sie den Bereich um den Deckel sorgfältig, damit die Bremsflüssigkeit nicht verunreinigt werden kann.

Wenn der Füllstand zu niedrig ist, füllen Sie die vorgeschriebene Bremsflüssigkeit bis zur Markierung MAX auf. Der Füllstand sinkt mit steigender Fahrleistung. Dies ist ein normaler Zustand, der auf den Verschleiß der Bremsbeläge zurückzuführen ist. Wenn der Füllstand extrem niedrig ist, sollten Sie das Bremssystem von einer Vertragswerkstatt für Markenprodukte von Genesis prüfen lassen.



### WARNUNG

Wenn das Bremssystem häufige Flüssigkeitszugaben erfordert, kann dies auf ein Leck im Bremssystem hindeuten. Wir empfehlen Ihnen, das Fahrzeug von einem Vertragshändler für Markenprodukte von Genesis prüfen zu lassen.



### WARNUNG

Bremsflüssigkeit darf nicht in die Augen gelangen. Wenn Bremsflüssigkeit in die Augen gelangt, spülen Sie sie mindestens 15 Minuten lang mit sauberem Wasser aus und suchen Sie sofort einen Arzt auf.

### HINWEIS

- Lassen Sie Bremsflüssigkeit nicht auf den Fahrzeuglack gelangen, da dies zu Lackschäden führen würde.
- Lassen Sie Bremsflüssigkeit nicht auf den Fahrzeuglack gelangen, da dies Lackschäden zur Folge hat. Sie muss ordnungsgemäß entsorgt werden.
- Verwenden Sie nicht die falsche Brems-/ Kupplungsflüssigkeit. Bereits geringste Mengen Mineralöl (z. B. Motoröl) in der Bremsanlage können zu Beschädigungen der Anlagenkomponenten führen.



### Informationen

Verwenden Sie ausschließlich die vorgeschriebene Bremsflüssigkeit (siehe „Empfohlene Schmiermittel und Füllmengen“ in Kapitel 2).



## WASCHWASSER

### Füllstand des Waschflüssigkeitsbehälters prüfen



Prüfen Sie den Füllstand im Waschflüssigkeitsbehälter und füllen Sie bei Bedarf Flüssigkeit nach. Wenn keine Waschflüssigkeit verfügbar ist, kann klares Wasser verwendet werden. Für den Winterbetrieb empfiehlt sich jedoch die Verwendung einer Waschflüssigkeit mit Frostschutzeigenschaften, damit das Waschwasser nicht einfrieren kann.



### WARNUNG

Beachten Sie die folgenden Sicherheitshinweise, wenn Sie Waschflüssigkeit verwenden, um schwere oder tödliche Verletzungen zu vermeiden:

- Füllen Sie weder Motorkühlmittel noch Kühlerfrostschutz in den Behälter der Scheibenwaschanlage ein. Motorkühlmittel auf der Windschutzscheibe kann die Sicht erheblich beeinträchtigen und zum Verlust der Kontrolle über das Fahrzeug und zu einem Unfall führen. Weiterhin kann es Lackierung und Anbauteile beschädigen.
- Verhindern Sie, dass Funken oder eine Flamme mit der Waschflüssigkeit oder dem Waschflüssigkeitsbehälter in Kontakt kommen. Waschflüssigkeit kann Alkohol enthalten und entflammbar sein.
- Trinken Sie keine Waschflüssigkeit und vermeiden Sie den Kontakt mit der Haut. Die Flüssigkeit der Waschanlage ist für Menschen und Tiere giftig.
- Halten Sie die Waschflüssigkeit von Kindern und Tieren fern.

## KRAFTSTOFFFILTER (FÜR DIESELMOTOR)

### Ablassen von Wasser aus dem Kraftstofffilter

Der Kraftstofffilter im Dieselmotor trennt Wasser von Kraftstoff und verhindert, dass Wasser sich ansammelt.

Wenn Wasser im Kraftstofffilter angesammelt ist, leuchtet die Warnleuchte des Kraftstofffilters (  ) auf, wenn der Motor eingeschaltet ist.

In diesem Fall sollten Sie das System von einer Vertragshändler für Markenprodukte von Genesis prüfen lassen.

### HINWEIS

**Wenn angesammeltes Wasser nicht rechtzeitig abgelassen wird, kann Wasser den Filter durchdringen und wichtige Fahrzeugkomponenten, wie das Kraftstoffsystem, beschädigen.**

### Austauschen des Kraftstofffiltereinsatzes

Wir empfehlen, den Wechsel des Kraftstofffiltereinsatzes entsprechend dem Wartungsplan am Anfang dieses Kapitels durch eine Vertragswerkstatt für Markenprodukte von Genesis durchführen zu lassen.



## LUFTFILTER

### Filter ersetzen

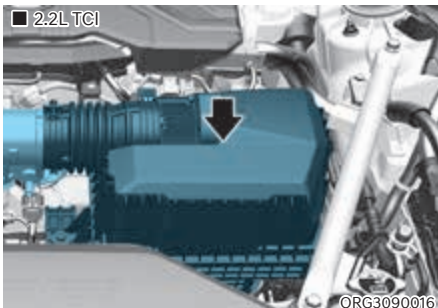
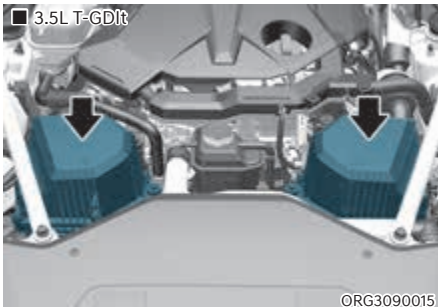
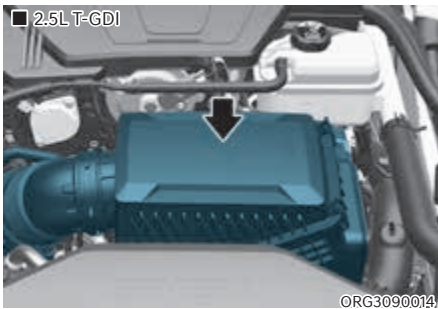

Versuchen Sie nicht, es auszuwaschen oder abzuspülen, da dies den Filter beschädigen würde.

Wenn das Luftfilterelement verunreinigt ist, muss es ersetzt werden.

Wir empfehlen, für den Austausch des Luftfilters eine Vertragswerkstatt für Markenprodukte von Genesis aufzusuchen. Ersetzen Sie den Filter gemäß dem Wartungsplan.

### **i** Informationen

Wenn das Fahrzeug überwiegend bei starker Staubentwicklung oder in sandigem Gebiet eingesetzt wird, ersetzen Sie den Luftfiltereinsatz häufiger als im Standard-Wartungsplan vorgeschrieben (siehe „Sonderwartungsplan für erschwerte Einsatzbedingungen“ in diesem Kapitel).

### **HINWEIS**

- Fahren Sie nicht ohne Luftfilter. Dies führt zu übermäßigem Verschleiß des Motors.
- Achten Sie beim Ausbauen des Luftfilters darauf, dass keine Fremdpartikel in den Ansaugtrakt geraten. Andernfalls können Beschädigungen die Folge sein.
- Wir empfehlen die Verwendung von Ersatzteilen, die bei einem Vertragshändler für Markenprodukte von Genesis erworben wurden.

## KABINENLUFTFILTER

### Filter prüfen

Der Luftfilter der Klimaanlage muss laut Wartungsplan ersetzt werden. Wenn das Fahrzeug über einen längeren Zeitraum in Großstädten mit hoher Luftverschmutzung oder auf unbefestigten, staubigen Straßen eingesetzt wird, muss der Filter häufiger geprüft und früher ersetzt werden. Ersetzen Sie den Innenraumluftfilter gemäß den nachstehenden Anweisungen und achten Sie darauf, dass keine anderen Komponenten beschädigt werden.

### Filter ersetzen

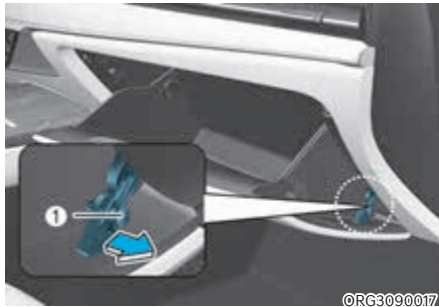

©RG3090017

1. Öffnen Sie das Handschuhfach und entfernen Sie die Stützstange (1).

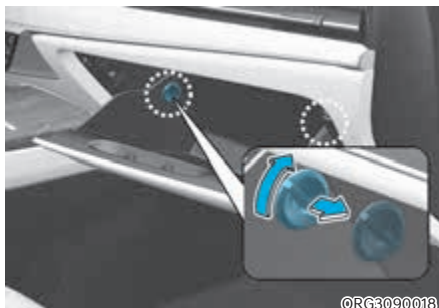

©RG3090018

2. Entfernen Sie die Stopper an beiden Seiten, damit das Handschuhfach frei an den Scharnieren hängen kann.



©RG3090019

3. Halten Sie die Verriegelung (1) auf der linken Seite der Abdeckung gedrückt.
4. Ziehen Sie die Abdeckung (2) heraus.
5. Ersetzen Sie den Innenraumluftfilter.
6. Bauen Sie den Filter in umgekehrter Reihenfolge des Ausbaus ein.

### HINWEIS

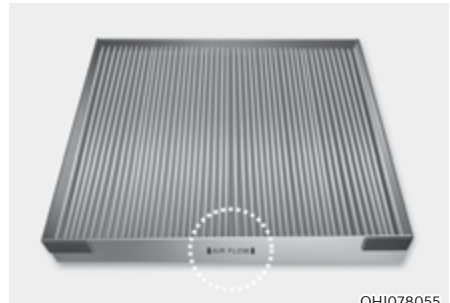

OH1078055

**Setzen Sie den neuen Innenraumluftfilter seitenrichtig ein: das Pfeilsymbol (⇓) muss nach unten zeigen, um Geräusche und einen schlechteren Wirkungsgrad zu vermeiden.**

## WISCHERBLÄTTER

### Wischerblätter prüfen

Verunreinigungen auf der Windschutzscheibe oder auf den Wischerblättern können die Wirksamkeit der Scheibenwischer beeinträchtigen.

Übliche Verunreinigungen sind Insekten, klebrige Blütenrückstände sowie Wachsrückstände aus Fahrzeug-Waschanlagen. Reinigen Sie Windschutzscheibe und Wischerblätter bei unzureichender Wischleistung mit einem geeigneten milden Reinigungsmittel und spülen Sie sie danach mit reichlich klarem Wasser ab.

#### HINWEIS

Vermeiden Sie Beschädigungen der Wischerblätter, der Arme oder anderer Komponenten und verzichten Sie auf:

- Verwendung von Benzin, Kerosin, Farbverdünner oder anderen Lösungsmitteln auf oder in der Nähe dieser Teile.
- Manuelle Bewegungen der Scheibenwischer
- Verwendung nicht vorgeschriebener Wischerblätter

#### i Informationen

Die in Waschanlagen verwendeten Heißwachsätze erschweren bekanntermaßen das Reinigen der Frontscheibe.

#### i Informationen

Wischerblätter sind Verbrauchsartikel. Der normale Verschleiß der Wischerblätter ist nicht durch die Fahrzeuggarantie abgedeckt.

### Wischerblätter ersetzen

Wenn die Reinigungsleistung der Wischerblätter nicht mehr ausreicht, sind die Wischerblätter eventuell verschlissen oder eingerissen und müssen ersetzt werden.

#### HINWEIS

- Um eine Beschädigung der Motorhaube und der Wischerarme zu vermeiden, sollten die Wischerarme nur in der oberen Wischposition angehoben werden.
- Bringen Sie die Wischerarme vor dem Fahren immer auf die Windschutzscheibe zurück.

### Austausch des Wischerblatts der Windschutzscheibe

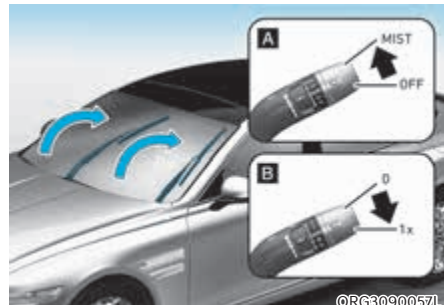

[A]: Typ A, [B]: Typ B

1. Ziehen bzw. drücken Sie innerhalb von 20 Sekunden nach Abschalten des Motors den Scheibenwischerhebel etwa 2 Sekunden lang nach oben bzw. unten in die Stellung MIST oder (1x), bis sich die Scheibenwischer in die obere Wischposition begeben.
2. Jetzt können Sie die Scheibenwischer von der Windschutzscheibe anheben.

## **i** Informationen

Das Fahrzeug verfügt über eine „versteckte“ Scheibenwischerkonstruktion, d. h. die Scheibenwischer können nicht manuell angehoben werden, wenn sie sich in ihrer unteren Ausgangsposition befinden.

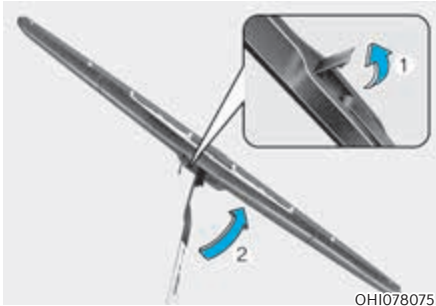

3. Heben Sie dann den Clip (1) des Wischerblatts nach oben. Heben Sie dann das Wischerblatt (2) an.



4. Ziehen Sie das Wischerblatt (4) nach unten, während Sie auf die Verriegelung (3) drücken.

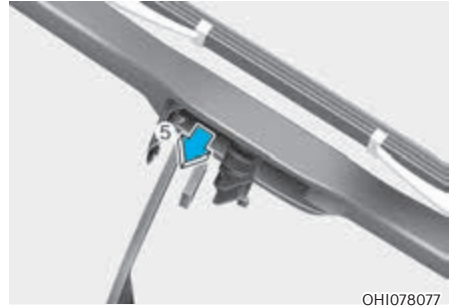

5. Entfernen Sie das Wischerblatt vom Wischerarm (5).
6. Bauen Sie ein neues Wischerblatt in der umgekehrten Reihenfolge des Ausbaus an.
7. Setzen Sie die Scheibenwischer vorsichtig wieder auf die Windschutzscheibe.
8. Drehen Sie bei eingeschaltetem Motor den Wischerschalter in die Stellung Mist/Low/High, um die Wischer in die untere Ruhestellung zu bringen.

## BATTERIE



### WARNUNG

Um **SCHWERE** oder **TÖDLICHE VERLETZUNGEN** bei Ihnen oder Umstehenden zu verhindern, befolgen Sie bei der Arbeit in der Nähe der Batterie bzw. beim Umgang mit der Batterie immer diese Vorsichtsmaßnahmen:



Lesen und befolgen Sie beim Umgang mit einer Batterie immer sorgfältig die Anweisungen.



Tragen Sie Augenschutz, der für den Schutz vor Säurespritzern vorgesehen ist.



Halten Sie Feuer und Funken von der Batterie fern und rauchen Sie nicht in ihrer Nähe.



Wasserstoff befindet sich bereits in den Batteriezellen. Er ist stark brennbar und kann bei Entzündung explodieren.



Bewahren Sie Batterien außerhalb der Reichweite von Kindern auf.



Batterien enthalten Schwefelsäure, die stark korrodierend ist. Lassen Sie Säure nicht in Kontakt mit Ihren Augen, Ihrer Haut oder Ihrer Bekleidung kommen.

Wenn Säure in Ihre Augen gelangt, spülen Sie Ihre Augen mindestens 15 Minuten lang mit sauberem Wasser und suchen Sie sofort einen Arzt auf. Wenn Säure auf Ihre Haut gelangt, waschen Sie den Bereich gründlich. Bei Schmerzen oder einem brennenden Gefühl suchen Sie sofort einen Arzt auf.

- Beim Anheben einer Batterie im Kunststoffgehäuse kann übermäßiger Druck auf das Gehäuse zum Austreten von Batteriesäure führen. Heben Sie sie mit einem Batterieträger an oder halten Sie sie mit Ihren Händen an gegenüberliegenden Ecken.
- Versuchen Sie nicht, Ihr Fahrzeug mit Starthilfekabeln anzulassen, wenn Ihre Batterie eingefroren ist.
- Versuchen Sie **NIEMALS**, die Batterie zu laden, während die Batteriekabel des Fahrzeugs an die Batterie angeschlossen sind.
- Das elektrische Zündsystem verwendet Hochspannung. Berühren Sie diese Komponenten **NIEMALS** bei laufendem Motor oder während sich der Motor-Start-/Stopp-Knopf in der Position EIN befindet.

### HINWEIS

Beachten Sie beim Umgang mit der Fahrzeugbatterie immer diese Hinweise, um Schäden an der Batterie zu vermeiden:

- Wenn Sie das Fahrzeug bei niedrigen Temperaturen längere Zeit nicht verwenden, trennen Sie die Batterie und bewahren Sie sie drinnen auf.
- Laden Sie die Batterie immer vollständig, um Schäden am Batteriegehäuse bei niedrigen Temperaturen zu verhindern.
- Verhindern Sie, dass Flüssigkeit auf die Batteriepole gelangt. Die Leistung der Batterie kann dadurch absinken, und es kann zu Verätzungen kommen. Seien Sie vorsichtig, wenn Sie Flüssigkeiten im Kofferraum transportieren.
- Kippen Sie die Batterie nicht.
- Wenn Sie nicht autorisierte elektronische Geräte an die Batterie anschließen, kann sich die Batterie entladen. Verwenden Sie niemals nicht zugelassene Geräte.

## Optimale Batteriewartung



- Achten Sie darauf, dass die Batterie immer sicher befestigt ist.
- Halten Sie die Oberseite der Batterie sauber und trocken.
- Halten Sie die Pole und Anschlüsse sauber, sicher befestigt und mit Vaseline oder Polfett bedeckt.
- Spülen Sie verschüttetes Elektrolyt mit einer Lösung aus Wasser und Natron sofort von der Batterie ab.
- Wenn das Fahrzeug über längere Zeit nicht verwendet wird, trennen Sie die Batteriekabel.

## **i** Informationen - Für Batterien mit der Markierung UPPER und LOWER

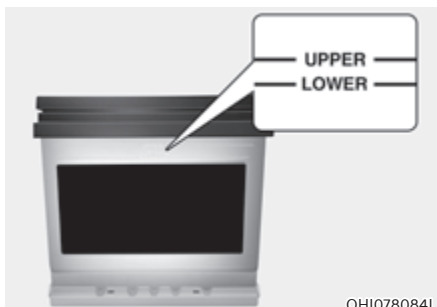

Wenn Ihr Fahrzeug mit einer Batterie ausgestattet ist, die an der Seite mit **LOWER (MIN)** und **UPPER (MAX)** markiert ist, sollten Sie den Elektrolytstand prüfen.

Der Elektrolytstand sollte zwischen **LOWER (MIN)** und **UPPER (MAX)** liegen. Wenn der Elektrolytstand niedrig ist, fügen Sie destilliertes (oder entmineralisiertes) Wasser hinzu. (Fügen Sie niemals Schwefelsäure oder anderen Elektrolyt hinzu.)

Achten Sie darauf, kein destilliertes (oder entmineralisiertes) Wasser auf der Batterieoberfläche oder benachbarten Komponenten zu verschütten.

Überfüllen Sie außerdem die Batteriezellen nicht.

Andernfalls können die Batterie oder andere Komponenten korrodieren. Schließen Sie zum Schluss den Zellenkappe fest. Wir empfehlen Ihnen jedoch, sich für eine bessere Batteriewartung an eine Vertragswerkstatt für Markenprodukte von Genesis zu wenden.

## Batteriekapazitätsaufkleber

### ■ Typ A



OHI078083L

### ■ Typ B



OHI078082L

\* Die tatsächliche Batteriekennzeichnung im Fahrzeug kann von der Abbildung abweichen.

1. AGM105L-DIN: Modellname der Batterie von Genesis
2. 12V : Nennspannung
3. 105Ah(20HR): Die Nennkapazität (in Amperestunden)
4. RC 190min: Nenn-Reservekapazität (in Min.)
5. 950A: Kaltteststromstärke in Ampere nach SAE / EN

## Batterie laden

### Mit Batterieladegerät

Ihr Fahrzeug verfügt über eine wartungsfreie Batterie auf Kalziumbasis.

- Wenn sich die Batterie in kurzer Zeit entlädt (da beispielsweise die Scheinwerfer oder die Innenraumleuchte eingeschaltet waren, während das Fahrzeug abgestellt war), laden Sie sie durch langsames Laden (Erhaltungsladung) über 10 Stunden auf.
- Wenn die Batterie sich aufgrund hoher elektrischer Last bei Verwendung des Fahrzeugs entlädt, laden Sie es mit 20-30 A über zwei Stunden.

### **WARNUNG**

**Befolgen Sie beim Laden der Fahrzeugbatterie immer diese Anweisungen, um die Gefahr SCHWERER oder TÖDLICHER VERLETZUNGEN durch Explosionen oder Säureverätzungen zu vermeiden:**

- **Vor der Durchführung von Wartungsarbeiten oder Laden der Batterie schalten Sie alle Zusatzgeräte aus und schalten Sie den Motor ab.**
- **Halten Sie Feuer und Funken von der Batterie fern und rauchen Sie nicht in ihrer Nähe.**
- **Arbeiten Sie immer draußen oder in einem gut belüfteten Bereich.**
- **Tragen Sie eine Schutzbrille, wenn Sie die Batterie beim Laden prüfen.**
- **Die Batterie muss aus dem Fahrzeug ausgebaut und in einen gut belüfteten Bereich gebracht werden.**
- **Beobachten Sie die Batterie während des Ladevorgangs und brechen Sie die Ladung ab bzw. reduzieren Sie die Laderate, wenn die Batteriezellen stark zu kochen anfangen.**



- Das Minuskabel der Batterie muss immer zuerst abgeklemmt und zuletzt angeklemmt werden. Trennen Sie das Batterieladegerät in der folgenden Reihenfolge:
  1. Schalten Sie den Hauptschalter des Batterieladegeräts aus.
  2. Lösen Sie die Negativklemme vom Minuspol der Batterie.
  3. Lösen Sie die Positivklemme vom Pluspol der Batterie.
- Wir empfehlen die Verwendung von Batterien, die bei einem Vertragshändler für Markenprodukte von Genesis erworben wurden.

### HINWEIS

#### AGM-Batterie

- AGM-Batterien (Absorbent Glass Matt) sind wartungsfrei. Wir empfehlen, die AGM-Batterie von einer Vertragswerkstatt für Markenprodukte von Genesis instandhalten zu lassen. Verwenden Sie zum Laden Ihrer AGM-Batterie nur vollautomatische Batterieladegeräte, die speziell für AGM-Batterien entwickelt wurden.
- Für den Austausch der AGM-Batterie empfehlen wir die Verwendung von Ersatzteilen, die bei einem Vertragshändler für Markenprodukte von Genesis erworben wurden.
- Öffnen oder entfernen Sie nicht die Kappe oben auf der Batterie. Dies kann Lecks des Elektrolyts verursachen, die zu schweren Verletzungen führen können.

### Motor mit Starthilfekabeln anlassen

Nach dem Anlassen über Starthilfekabel von einer funktionstüchtigen Batterie fahren Sie das Fahrzeug 20 bis 30 Minuten, bevor Sie den Motor ausschalten. Das Fahrzeug lässt sich möglicherweise nicht wieder anlassen, wenn Sie den Motor ausschalten, bevor sich die Batterie ausreichend aufladen konnte. Siehe Abschnitt „Motor mit Starthilfekabeln anlassen“ in Kapitel 6 für weitere Informationen zum Starthilfeverfahren.

### Informationen



Nicht sachgemäß entsorgte Batterien können eine Gefahr für die Umwelt und die Gesundheit darstellen. Entsorgen Sie die Batterie entsprechend den vor Ort geltenden Bestimmungen oder Vorschriften.

### Zurückzusetzende Elemente

Nach dem Abklemmen oder der Entladung der Batterie muss für folgende Komponenten ein Reset durchgeführt werden.

- Kraftstoffverbrauch/Fahrinfo/Seit letztem Tanken/Informationen (Elemente in der Utility-Ansicht) (siehe Kapitel 4)
- Integriertes Speichersystem (siehe Kapitel 5)
- Elektrische Fensterheber (siehe Kapitel 5)
- Schiebedach (siehe Kapitel 5)
- Elektrischer Kofferraum (siehe Kapitel 5)
- Klimaregelung (siehe Kapitel 5)
- Fensterjalousie im Fond (siehe Kapitel 5)
- Uhr (siehe Infotainmentsystem-Handbuch)
- Infotainmentsystem (siehe Infotainmentsystem-Handbuch)



## REIFEN UND RÄDER



### WARNUNG

Ein defekter Reifen kann zum Verlust der Fahrzeugkontrolle und zu einem Unfall führen. Beachten Sie folgende Sicherheitshinweise zur Vermeidung SCHWERER und TÖDLICHER VERLETZUNGEN:

- Prüfen Sie Ihre Reifen monatlich auf ordnungsgemäßen Reifendruck sowie auf Verschleiß und Beschädigung.
- Den vorgeschriebenen Reifendruck für kalte Reifen finden Sie in dieser Anleitung und auf dem entsprechenden Aufkleber an der B-Säule auf der Fahrerseite. Verwenden Sie immer ein Reifendruckmessgerät, um den Reifendruck zu messen. Reifen mit zu hohem oder zu geringem Druck verschleifen ungleichmäßig, was das Fahrverhalten verschlechtert.
- Vergessen Sie auch nicht das Ersatzrad, wenn Sie den Reifendruck der Räder an Ihrem Fahrzeug prüfen.
- Ersetzen Sie Reifen, die abgefahren sind, ungleichmäßigen Verschleiß zeigen oder beschädigt sind. Ein abgefahrener Reifen kann die Effektivität des Brems- und Lenksystems und die Bodenhaftung beeinträchtigen.
- Ersetzen Sie die Reifen **IMMER** durch Reifen mit der Größe, dem Profil und dem Aufbau, die ursprünglich mit diesem Fahrzeug geliefert wurden. Die Verwendung von Reifen und Felgen, die von den empfohlenen Größen abweichen, kann die Fahreigenschaften verändern, die Fahrzeugkontrolle beeinträchtigen oder das Antiblockiersystem (ABS) Ihres Fahrzeugs negativ beeinflussen, was zu einem schweren Unfall führen kann.

### Reifenpflege

Achten Sie aus Sicherheitsgründen und des optimalen Kraftstoffverbrauchs stets auf den vorgeschriebenen Reifendruck. Überladen Sie das Fahrzeug nicht und verteilen Sie das Gewicht der Ladung entsprechend der Empfehlungen für Ihr Fahrzeug.



Alle Angaben (Größen und Drücke) finden Sie auf einem Etikett an der B-Säule der Fahrerseite.

### Empfohlener Reifendruck für kalte Reifen

Der Reifendruck aller Räder (einschließlich Ersatzrad) muss im kalten Zustand geprüft werden. „Kalter Reifen“ bedeutet, dass das Fahrzeug seit mindestens drei Stunden nicht mehr bewegt wurde oder nicht mehr als 1,6 km (1 Meile) zurückgelegt hat.

Der Reifendruck warmer Reifen liegt in der Regel um ca. 28 - 41 kPa (4 - 6 psi) über dem Reifendruck kalter Reifen. Reduzieren Sie den Reifendruck warmer Reifen nicht, da dies zu einer Unterfüllung der Reifen führen würde. Den empfohlenen Fülldruck finden Sie unter „Reifen und Felgen“ in Kapitel 2.



## WARNUNG

Die Einhaltung des vorgeschriebenen Reifendrucks führt zu optimalen Fahreigenschaften, bestem Fahrzeughandling und minimalem Reifenverschleiß.

Zu hoher oder zu niedriger Reifendruck kann die Haltbarkeit der Reifen verkürzen, das Fahrverhalten beeinträchtigen und plötzliche Reifenpannen verursachen, die wiederum zum Verlust der Kontrolle über das Fahrzeug und zu einem Unfall führen können.

Ein deutlich zu niedriger Reifendruck kann zu starker Erhitzung, zum Platzen des Reifens, zur Ablösung des Profils und anderen Reifenschäden führen, die die Kontrolle des Fahrzeugs unmöglich machen und zu schweren Verletzungen oder zum Tode führen. Dieses Risiko ist an heißen Tagen sowie bei längerer Fahrt mit hoher Geschwindigkeit deutlich höher.



## VORSICHT

- Zu geringer Reifendruck führt zusätzlich zu starkem Reifenverschleiß sowie erhöhtem Kraftstoffverbrauch und beeinträchtigt das Fahrverhalten. Eine Radverformung ist ebenfalls möglich. Prüfen und korrigieren Sie den Reifendruck regelmäßig. Wenn ein Reifen häufig aufgepumpt werden muss, sollten Sie ihn von einer Vertragswerkstatt für Markenprodukte von Genesis prüfen lassen.
- Zu hoher Reifendruck führt zu grobem Fahrverhalten und übermäßigem Reifenverschleiß in der Mitte der Lauffläche und vergrößert die Gefahr von Reifenschäden durch Fremdeinwirkung.

## Reifenfülldruck prüfen

Prüfen Sie Ihre Reifen einschließlich des Ersatzreifens mindestens einmal im Monat.

### So prüfen Sie den Reifendruck

Prüfen Sie den Reifendruck mit einem genauen Manometer. Eine Sichtprüfung ist zur Bestimmung des korrekten Reifendrucks nicht ausreichend. Radialreifen sehen voll aufgepumpt aus, auch wenn sie zu wenig Reifendruck haben.

Schrauben Sie die Ventilkappe ab. Drücken Sie das Manometer fest auf das Ventil, um den Druck zu messen. Wenn der Reifendruck in kaltem Zustand den Angaben auf dem Aufkleber für Reifendruck und Zuladung entspricht, ist keine weitere Korrektur erforderlich. Wenn der Reifendruck zu gering ist, pumpen Sie den Reifen bis zum empfohlenen Wert auf. Denken Sie daran, die Ventilkappen wieder zu aufzuschrauben. Ohne Ventilkappe können Staub und Feuchtigkeit in das Ventil eindringen und Undichtigkeiten verursachen. Ersetzen Sie fehlende Ventilkappen möglichst umgehend.

Wenn der Reifendruck zu hoch ist, drücken Sie auf die Ventalnadel in der Mitte des Ventils, um Luft abzulassen. Prüfen Sie den Reifendruck erneut mit dem Manometer. Denken Sie daran, die Ventilkappen wieder aufzuschrauben. Ohne Ventilkappe können Staub und Feuchtigkeit in das Ventil eindringen und Undichtigkeiten verursachen. Ersetzen Sie fehlende Ventilkappen möglichst umgehend.

## Reifen tauschen

Um den Reifenverschleiß der Räder auszugleichen, empfiehlt Genesis, dass die Räder spätestens alle 12.000 km (7.500 Meilen) getauscht werden.

Prüfen Sie beim Rädertausch, ob die Räder ordnungsgemäß ausgewuchtet sind.

Prüfen Sie die Reifen beim Tausch auf ungleichmäßigen Verschleiß und Beschädigungen. Ungleichmäßiger Verschleiß resultiert in der Regel aus falschem Reifendruck, falscher Spureinstellung und nicht ausgewuchteten Rädern. Weitere Ursachen sind extremes Bremsen und schnelle Kurvenfahrten. Prüfen Sie die Laufflächen und Flanken der Reifen auf Verformungen. Ersetzen Sie den Reifen in solchen Fällen. Ersetzen Sie Reifen, bei denen das Gewebe oder der Stahlgürtel sichtbar sind. Stellen Sie nach dem Tausch der Räder sicher, dass der vordere und hintere Reifendruck entsprechend Spezifikation eingestellt ist, und überprüfen Sie den festen Sitz der Radmutter (das richtige Anzugsmoment beträgt 14 bis 16 kpm [101~116 lbf.ft]).

### ■ 18-Zoll Reifen

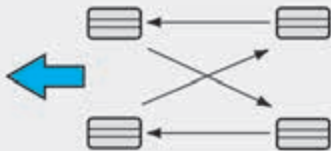

OHI078078

### ■ 19-, 20-Zoll Reifen

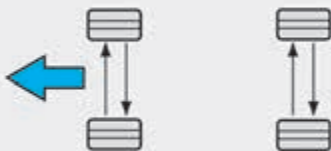

OHI078079

Beim Rädertausch sollten die Bremsbeläge der Scheibenbremsen auf Verschleiß geprüft werden.

## **i** Informationen

Die Außenseiten und Innenseiten des unsymmetrischen Reifens sind unterscheidbar. Achten Sie bei der Montage eines unsymmetrischen Reifens darauf, dass die als Außenseite markierte Seite nach außen zeigt. Wenn die mit „Innenseite“ markierte Seite außen montiert ist, verschlechtern sich die Fahrzeugeigenschaften.

## **!** WARNUNG

- Beziehen Sie ein Notrad nicht in den Reifentausch ein.
- Verwenden Sie auf keinen Fall gleichzeitig Reifen unterschiedlicher Bauart (z. B. Radial- und Gürtelreifen). Dies kann zu ungewöhnlichen Fahreigenschaften, zum Verlust der Fahrzeugkontrolle und zu einem Unfall führen.

## Räder einstellen und auswuchten

Die Räder Ihres Fahrzeugs wurden werkseitig sorgfältig eingestellt und ausgewuchtet, um die größtmögliche Lebensdauer und Funktionstüchtigkeit der Reifen zu gewährleisten.

In den meisten Fällen muss die Spureinstellung nie mehr verändert werden. Sollte der Reifenverschleiß jedoch ungleichmäßig sein oder das Fahrzeug ständig zur Seite ziehen, muss die Spureinstellung korrigiert werden.

Wenn beim Fahren auf ebener Fahrbahn Vibrationen auftreten, müssen die Räder ausgewuchtet werden.

### HINWEIS

Zum Auswuchten von Leichtmetallfelgen müssen spezielle Auswuchtgewichte verwendet werden, da andernfalls die Leichtmetallfelgen beschädigt werden können.

## Reifen ersetzen



Bei gleichmäßigem Reifenverschleiß erscheint mit der Zeit eine Verschleißanzeige über die Breite der Lauffläche. Diese zeigt an, dass die verbleibende Profiltiefe weniger als 1,6 mm (1/16 Zoll) beträgt. Ersetzen Sie den Reifen, sobald dies der Fall ist.

Warten Sie mit dem Ersetzen des Reifens nicht, bis die Verschleißanzeige über die gesamte Breite der Lauffläche sichtbar ist.



### WARNUNG

Verringerung des Risikos von TOD oder SCHWEREN VERLETZUNGEN:

- Ersetzen Sie Reifen, die abgefahren sind, ungleichmäßigen Verschleiß zeigen oder beschädigt sind. Ein abgefahrener Reifen kann die Effektivität des Brems- und Lenksystems und die Bodenhaftung verschlechtern.
- Ersetzen Sie die Reifen immer durch Reifen der Größe, die ursprünglich mit diesem Fahrzeug geliefert wurde. Die Verwendung von Reifen und Felgen, die von den empfohlenen Größen abweichen, kann die Fahreigenschaften verändern, die Fahrzeugkontrolle beeinträchtigen oder das Antiblockiersystem (ABS) Ihres Fahrzeugs negativ beeinflussen, was zu einem schweren Unfall führen kann.
- Wenn Sie Reifen (oder Felgen) austauschen, sollten Sie die beiden Vorder- oder Hinterrreifen (oder Räder) paarweise zu ersetzen. Der Austausch nur eines Reifens kann die Fahrzeugeigenschaften stark verschlechtern.
- Der Zustand der Reifen verschlechtert sich mit der Zeit, auch wenn sie nicht benutzt werden. Unabhängig von der restlichen Profiltiefe empfiehlt Genesis, Reifen bei normaler Nutzung nach ca. sechs (6) Jahren zu ersetzen.
- Wärme aufgrund heißen Klimas oder hoher Belastung durch starke Zuladung kann den Alterungsprozess beschleunigen. Die Nichtbeachtung dieser Warnung kann zu einem plötzlichen Reifenversagen, einem Verlust der Fahrzeugkontrolle und zu einem Unfall führen.

### Notradbereifung ersetzen

Das Reifenprofil des Notrads hat eine kürzere Lebensdauer als das der Standardreifen. Ersetzen Sie den Reifen, wenn die Verschleißanzeige auf dem Reifen sichtbar wird. Der neue Reifen für das Notrad muss mit dem ursprünglich montierten Reifen, der mit dem Neuwagen geliefert wurde, in Größe und Bauart identisch sein und auf derselben Felge montiert werden. Der Reifen für das Notrad eignet sich nicht für die Montage auf einer Standardfelge und die Notradfelge eignet sich nicht für die Montage eines Standardreifens.



### WARNUNG

**Reparieren oder ersetzen Sie die Originalreifen so bald wie möglich, um einen Ausfall des Notrads, einen Verlust der Fahrzeugkontrolle und einen Unfall zu vermeiden. Das Notrad ist nur für die Verwendung in einem Notfall vorgesehen. Fahren Sie Ihr Fahrzeug nicht mit mehr als 80 km/h (50 mph), wenn Sie das Notrad verwenden.**

### Felgen ersetzen

Achten Sie beim Ersetzen von Felgen darauf, dass die Ersatzfelgen den Originalfelgen in Durchmesser, Breite und Einpresstiefe entsprechen.

### Reifenaktion

Das Fahren mit abgefahrenen Reifen oder falschem Reifendruck sowie das Befahren glatter Fahrbahnen beeinträchtigt die Haftung der Reifen. Reifen sollten ausgetauscht werden, wenn die Anzeigen für Reifenverschleiß erscheinen. Um zu vermeiden, dass Sie die Fahrzeugkontrolle verlieren, sollten Sie immer die Geschwindigkeit reduzieren, wenn die Straße nass, verschneit oder vereist ist.

### Reifenwartung

Neben dem richtigen Reifendruck trägt auch die richtige Einstellung der Räder zur Minderung des Reifenverschleißes bei. Lassen Sie Ihren Händler die Spureinstellung prüfen, wenn Reifen an Ihrem Fahrzeug ungleichmäßig abgefahren sind.

Achten Sie bei der Montage neuer Reifen darauf, dass sie ausgewuchtet werden. Dies vergrößert den Fahrkomfort und erhöht die Lebensdauer der Reifen. Zudem sollten Reifen stets nachgewuchtet werden, wenn die Räder abgebaut waren.

## Kennzeichnungen auf den Reifenflanken

Aus diesen Angaben gehen die Grundeigenschaften des Reifens hervor. Weiterhin befindet sich an dieser Stelle die TIN-Kennzeichnung (Tire Identification Number), die Zertifizierung entsprechend der Sicherheitsnorm. Über die TIN kann der Reifen im Fall eines Rückrufs identifiziert werden.

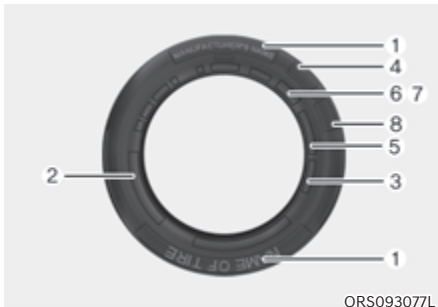

### 1. Hersteller oder Fabrikat

Hersteller oder Fabrikat sind auf dem Reifen vermerkt.

### 2. Bezeichnung der Reifengröße

Auf der Reifenflanke befindet sich die Bezeichnung der Reifengröße. Sie benötigen diese Angaben beim Kauf neuer Reifen für Ihr Fahrzeug. Die einzelnen Buchstaben und Zahlen der Angabe zur Reifengröße werden nachstehend erläutert.

Beispiel für die Größenangabe eines Reifens: (Bei diesen Angaben handelt es sich lediglich um ein Beispiel. Die tatsächliche Reifengröße kann je nach Fahrzeug davon abweichen.)

#### **245/45R19 98W**

- 245 - Reifenbreite in Millimeter
- 45 - Seitenverhältnis. Verhältnis von Reifenhöhe zu Reifenbreite in Prozent.
- R - Codierte Reifenbauart (Radialreifen).
- 19 - Felgendurchmesser in Zoll.
- 98 - Tragfähigkeitsindex, ein numerischer Code, der die maximale Tragfähigkeit des Reifens angibt.
- W - Kennbuchstabe für die zulässige Geschwindigkeit. Weitere Informationen finden Sie in der entsprechenden Tabelle in diesem Abschnitt.

#### Bezeichnung der Felgenreöße

Auch die Felgen sind mit Größenangaben gekennzeichnet, die Sie benötigen, wenn eine Felge ersetzt werden muss. Die einzelnen Buchstaben und Zahlen der Angabe zur Felgenreöße werden nachstehend erläutert.

Beispiel für die Größenangabe einer Felge:

#### **8.5J x 19**

- 8.5 - Felgenbreite in Zoll.
- J - Ausführung des Felgenhorns.
- 19 - Felgendurchmesser in Zoll.

### Reifenkennbuchstaben für die zulässige Höchstgeschwindigkeit

In der nachstehenden Tabelle sind viele der zur Zeit verwendeten Kennbuchstaben und Höchstgeschwindigkeiten für PKW-Reifen aufgeführt. Der Kennbuchstabe ist Teil der Beschriftung auf der Reifenflanke. Der Kennbuchstabe gibt die zulässige Höchstgeschwindigkeit der Reifen an.

Kennbuchstabe für die zulässige Geschwindigkeit	Zulässige Geschwindigkeit
S	180 km/h (112 mph)
T	190 km/h (118 mph)
H	210 km/h (130 mph)
V	240 km/h (149 mph)
W	270 km/h (168 mph)
Y	300 km/h (186 mph)

### 3. Reifenlebensdauer prüfen (TIN : Reifenidentifikationsnummer)

Reifen, die laut Herstellungsdatum älter sind als 6 Jahre (einschließlich Ersatzreifen), sollten durch neue ersetzt werden. Das Produktionsdatum können Sie von der Reifenflanke (möglicherweise auf der Innenseite) als DOT-Code ablesen. Der DOT-Code ist eine Ziffernabfolge aus Zahlen und Buchstaben. Sie können das Produktionsdatum des Reifens anhand der letzten 4 Stellen des DOT-Codes bestimmen.

#### DOT : XXXX XXXX 0000

Die ersten beiden DOT-Code-Gruppen enthalten Informationen zum Herstellerwerk, zur Reifengröße und zur Profilart. Die letzten vier Ziffern des DOT-Codes bezeichnen Kalenderwoche und Jahr der Produktion.

Zum Beispiel:

DOT XXXX XXXX 1523 bedeutet, dass der Reifen in der 15. Woche des Jahres 2023 produziert wurde.

### 4. Exklusiver Reifen von Genesis

Genesis empfiehlt, speziell für Genesis entwickelte Reifen zu verwenden. Die Markierung „GOE“ (Genesis Original Equipment, Originalausstattung von Genesis) ist auf der Reifenseitenwand eingeprägt.

### 5. Reifenaufbau und Material

Im Inneren des Reifens befinden sich verschiedene Lagen aus gummibeschichtetem Gewebe. Die verwendeten Materialien (Stahl, Nylon, Polyester und andere) müssen vom Reifenhersteller angegeben werden. Der Buchstabe „R“ steht für Radialreifen, der Buchstabe „D“ für Diagonalreifen und der Buchstabe „B“ für Gürtelreifen.

### 6. Maximal zulässiger Reifendruck

Diese Zahl bezeichnet den maximal zulässigen Druck, mit dem der Reifen aufgepumpt werden darf. Überschreiten Sie den maximal zulässigen Reifendruck nicht. Angaben zum empfohlenen Reifendruck und zu den Lastbedingungen finden Sie auf einem Aufkleber am Fahrzeug.

### 7. Maximale Tragfähigkeit

Die Zahl bezeichnet die maximale Last in Kilogramm, die der Reifen tragen kann. Wenn Sie die Reifen Ihres Fahrzeugs ersetzen, verwenden Sie immer Reifen, deren Tragfähigkeit mit der Tragfähigkeit der werkseitig montierten Reifen identisch ist.

## 8. Einheitliche Reifenqualitätsklassen

Die Qualitätsklassen können an der Reifenflanke zwischen Profilrand und max. Reifenbreite nachgesehen werden.

Zum Beispiel:

TREADWEAR 200

TRACTION AA

TEMPERATURE A

### Reifenverschleiß

Die Reifenverschleißkennzahl bezeichnet den durchschnittlichen Reifenverschleiß unter kontrollierten Bedingungen, die gesetzlich vorgeschrieben sind. Beispielsweise verschleißt ein Reifen mit der Verschleißkennzahl 150 bei dem festgelegten Test eineinhalb (1½) Mal so schnell wie ein Reifen mit der Kennzahl 100.

Die relative Lebensdauer eines Reifens hängt von den jeweiligen Einsatzbedingungen ab, kann jedoch aufgrund der Fahrgewohnheiten, der Wartungsintervalle und der unterschiedlichen Straßeneigenschaften und klimatischen Bedingungen stark von der Norm abweichen.

Die Kennzahlen sind bei PKW-Reifen auf der Reifenflanke angegeben. Die Reifen (Standardbereifung oder optionale Bereifung) Ihres Fahrzeugs können im Hinblick auf den Verschleißkoeffizienten variieren.

### Traktionskennzeichnung - AA, A, B und C

Die Traktionskennzeichnungen lauten in absteigender Reihenfolge AA, A, B und C. Die Kennbuchstaben bezeichnen die Bremsfähigkeit des Reifens auf nassem Untergrund, kontrolliert gemessen auf Asphalt und Beton nach gesetzlichen Vorgaben. Ein Reifen mit dem Kennbuchstaben C besitzt relativ schwache Traktionseigenschaften.



### WARNUNG

**Die Traktionszahl für diesen Reifen basiert auf einfachen Bremstraktionstests und berücksichtigt weder Beschleunigung noch Kurvenfahrten, Aquaplaning oder die Eigenschaften bei maximaler Traktion.**

### Temperaturklassen -A, B und C

Die Temperaturklassen lauten in absteigender Reihenfolge A, B und C. Die Kennbuchstaben bezeichnen die Eigenschaften der Reifen im Hinblick auf Temperaturbeständigkeit und Temperaturableitung unter kontrollierten Bedingungen auf einem Prüfstand.

Anhaltend hohe Temperaturen können das Reifenmaterial beeinträchtigen und die Lebensdauer des Reifens verkürzen, während übermäßig hohe Temperaturen plötzliche Reifenschäden verursachen können. Die Kennbuchstaben B und A bezeichnen Reifen, deren Eigenschaften aufgrund der Tests über den gesetzlichen Mindestanforderungen liegen.





## WARNUNG

Die Temperaturkennzeichnung eines Reifens setzt voraus, dass der Reifendruck korrekt und der Reifen nicht überladen ist. Zu hohe Geschwindigkeit, zu geringer oder zu hoher Reifendruck oder zu hohe Belastung können einzeln oder zusammen zu Überhitzung und plötzlichen Reifenschäden führen. Dies kann zum Verlust der Fahrzeugkontrolle und zu einem Unfall führen.

### Niederquerschnittsreifen

Das Aspektverhältnis ist bei Niederquerschnittsreifen < 50.

Da Niederquerschnittsreifen für Fahrverhalten und Bremsmanöver optimiert sind, ist ihre Reifenflanke etwas steifer als bei einem Standardreifen. Niederquerschnittsreifen sind zudem tendenziell breiter und haben folglich eine größere Kontaktfläche mit der Straßenoberfläche. In einigen Fällen können sie im Vergleich zu Standardreifen mehr Fahrgeräusche verursachen.



## VORSICHT

Die Reifenflanke eines Niederquerschnittsreifens ist kürzer als normal. Somit werden das Rad und der Niederquerschnittreifen leicht beschädigt. Beachten Sie die folgenden Anweisungen.

- Achten Sie beim Fahren auf unebener Straße oder beim Fahren im Gelände darauf, dass Reifen und Felgen nicht beschädigt werden. Prüfen Sie nach dem Fahren Reifen und Felgen.
- Wenn Sie über ein Schlagloch, eine Bodenwelle, einen Schacht oder Bordstein fahren, fahren Sie das Fahrzeug langsam, um Reifen und Felgen nicht zu beschädigen.
- Prüfen Sie bei einem Aufprall auf den Reifen den Reifenzustand. Alternativ können Sie sich an eine Genesis-Vertragswerkstatt wenden.
- Prüfen Sie den Reifenzustand und den Reifendruck alle 3.000 km (1.800 Meilen), um Reifenschäden zu vermeiden.
- Es ist schwierig, einen Reifenschaden nur mit dem Auge zu erkennen. Wenn es den kleinsten Hinweis auf einen Reifenschaden gibt, prüfen und ersetzen Sie den Reifen, um Schäden durch Undichtheit zu vermeiden.
- Wenn ein Reifen beschädigt wird und Sie auf unebener Straße, im Gelände oder über Hindernisse wie ein Schlagloch, einen Schacht oder Bordstein fahren, deckt Ihre Garantie den Schaden nicht ab.
- Die Reifeninformationen sind auf der Reifenflanke angegeben.

## SICHERUNGEN

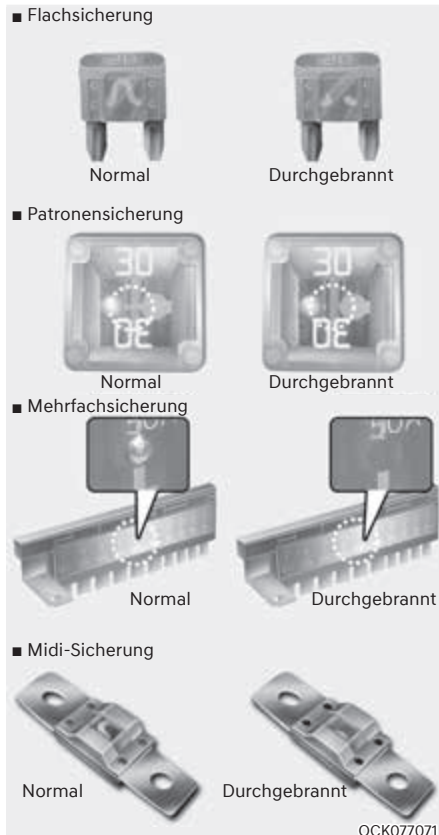

Die elektrische Anlage eines Fahrzeugs ist mit Sicherungen gegen Überlastungsschäden geschützt.

Dieses Fahrzeug hat 5 Sicherungskästen: einen im Seitenpolster auf der Fahrerseite, die anderen im Motorraum.

Wenn eine der Leuchten, Zubehör- oder Steuerungen Ihres Fahrzeugs nicht funktioniert, prüfen Sie die entsprechende Sicherung. Wenn eine Sicherung durchgebrannt ist, schmolz oder brach das Pos. in der Sicherung.

Wenn die Elektroanlage nicht funktioniert, prüfen Sie zunächst den Sicherungskasten auf der Fahrerseite. Schalten Sie den Verbrennungsmotor und alle Schalter aus und klemmen Sie das Minuskabel der Batterie ab, bevor Sie eine durchgebrannte Sicherung austauschen. Ersetzen Sie eine durchgebrannte Sicherung immer durch eine Sicherung mit denselben Nennwerten.

Wenn auch die Ersatzsicherung durchbrennt, weist dies auf ein Problem in der Elektrik hin. Vermeiden Sie es, die betreffende Anlage zu verwenden. Wir empfehlen, sich umgehend an einen Genesis-Vertragshändler zu wenden.



### WARNUNG

**Ersetzen Sie eine Sicherung immer ausschließlich durch eine Sicherung mit denselben elektrischen Nennwerten.**

- Eine Sicherung mit höherem Nennstrom könnte Schäden und einen Brand verursachen.
- Ersetzen Sie eine Sicherung niemals - auch nicht kurzfristig - durch Draht oder Aluminiumfolie. Dies könnte zu einer erheblichen Beschädigung der elektrischen Anlage und zu einem Brand führen.

### HINWEIS

Verwenden Sie für den Ausbau einer Sicherung weder einen Schraubendreher noch einen anderen Gegenstand aus Metall, weil dies einen Kurzschluss auslösen und die elektrische Anlage beschädigen kann.

## Austausch der Sicherung des Kombiinstrumentes



1. Schalten Sie das Fahrzeug aus.
2. Schalten Sie alle anderen Schalter aus.
3. Öffnen Sie den Sicherungskastendeckel.
4. Die Position der vermuteten Sicherung finden Sie auf dem Etikett im Sicherungskastendeckel.

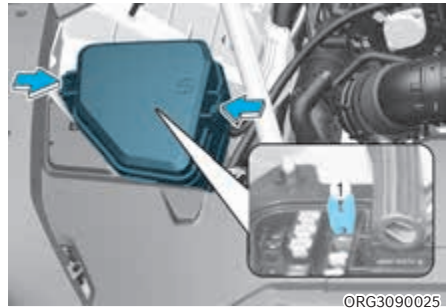

5. Ziehen Sie die vermutlich schadhafte Sicherung gerade aus ihrem Sockel. Verwenden Sie das Ausziehwerkzeug (1) im Sicherungskasten des Motorraums.
6. Prüfen Sie die entnommene Sicherung und ersetzen Sie sie, wenn sie durchgebrannt ist. Ersatzsicherungen befinden sich im Sicherungskasten im Armaturenbrett (oder im Sicherungskasten im Motorraum).
7. Setzen Sie eine neue Sicherung mit derselben Amperezahl ein und achten Sie darauf, dass sie straff in ihrem Sockel sitzt. Wenn sie locker sitzt, empfehlen wir Ihnen, sich an eine Vertragswerkstatt für Markenprodukte von Genesis zu wenden.

Wenn keine Ersatzsicherung mit derselben Amperezahl zur Verfügung steht, entnehmen Sie ersatzweise eine Sicherung mit derselben Amperezahl aus einem anderen Stromkreis, der momentan nicht benötigt wird, z. B. für den Zigarettenanzünder.

Wenn Scheinwerfer oder andere elektrische Bauteile nicht funktionieren, obwohl keine Sicherungen durchgebrannt sind, prüfen Sie den Sicherungskasten im Motorraum. Wenn eine Sicherung durchgebrannt ist, muss sie durch eine Sicherung mit gleichen elektrischen Werten ersetzt werden.

## Sicherungen ersetzen (Motorraum)

### Flachsicherung / Patronensicherung

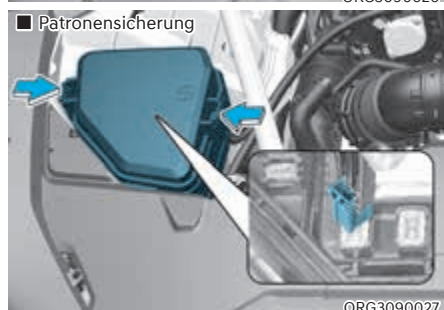
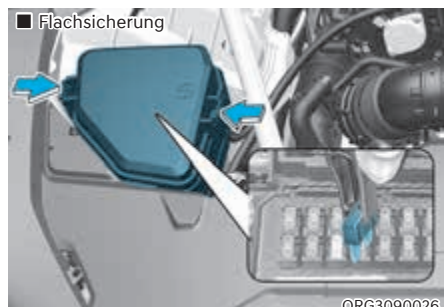

1. Schalten Sie das Fahrzeug aus.
2. Schalten Sie alle anderen Schalter aus.
3. Öffnen Sie den Deckel des Sicherungskastens, indem Sie die Verriegelung drücken und den Deckel abheben.
4. Prüfen Sie die entnommene Sicherung und ersetzen Sie sie, wenn sie durchgebrannt ist. Verwenden Sie zum Entfernen bzw. Einsetzen der Sicherung das Entnahmewerkzeug in der Sicherungstafel im Motorraum.
5. Setzen Sie eine neue Sicherung mit derselben Amperezahl ein und achten Sie darauf, dass sie straff in ihrem Sockel sitzt. Wenn sie locker sitzt, empfehlen wir Ihnen, sich an eine Vertragswerkstatt für Markenprodukte von Genesis zu wenden.

### HINWEIS

Verschließen Sie nach Arbeiten am Sicherungskasten im Motorraum den Deckel des Sicherungskastens sicher. Sie können ein Klicken hören, wenn der Deckel sicher eingerastet ist. Wenn er nicht sicher eingerastet ist, kann durch eindringendes Wasser die Elektroanlage gestört werden.

### Mehrfachsicherung / Midi-Sicherung

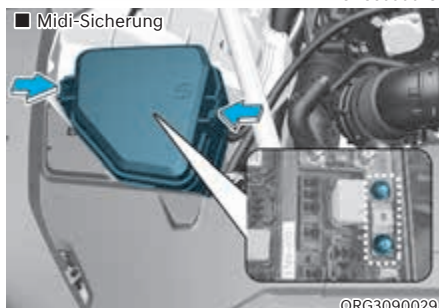
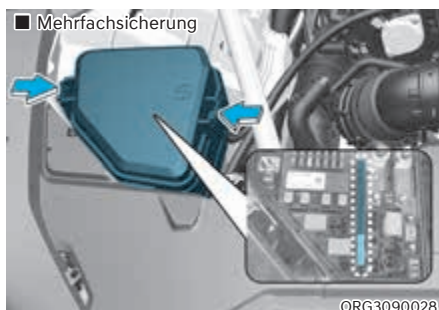

Wenn die Multisicherung oder die Midi-Sicherung durchgebrannt ist, empfehlen wir Ihnen, sich an eine Vertragswerkstatt für Markenprodukte von Genesis zu wenden.

## Beschreibung der Sicherungs- und Relaiskästen

### Sicherungskasten im Armaturenbrett



ORG3090047

Im Inneren der Sicherungs-/Relaiskastendeckel befindet sich je eine Liste der enthaltenen Sicherungen/Relais inklusive ihrer Bezeichnungen und der zugehörigen Amperezahlen.

## **i** Informationen

gelten nicht alle Beschreibungen der Sicherungskästen in dieser Anleitung auch für Ihr Fahrzeug. Die Informationen waren zum Zeitpunkt der Drucklegung korrekt. Wenn Sie einen Sicherungskasten in Ihrem Fahrzeug prüfen, richten Sie sich nach der Legende in dem jeweiligen Sicherungskastendeckel.



USE THE DESIGNATED FUSE ONLY  
 USE SOLO LOS FUSIBLES ESPECIFICADOS  
 استخدم الفيوز و المرحل المناسبين  
 请使用指定的保险丝及继电器  
 используйте только предназначенные предохранители и реле.

10 MODULE			11 MODULE			12 MODULE	13 A/C
14 IND	6 E-SHIFTER		SPARE (B32)	10 MODULE	7 MODULE	10A MULTIMEDIA	13 MODULE
CLUSTER	2 EBU	4	3 PRE-SAFETY SEAT BELT	8 MODULE	5 MODULE	E-CALL	3 MODULE
LH	CURTAINS	2 PWSB	POWER HANDLE	1	1 E-SHIFTER	4 MODULE	
1 DRV		1			1 EBU	10A POWER OUTLET	
2 DRV	1 PWSB	DRV	PWSB			SPARE (B+)	
						6 MODULE	SPARE SWITCH

91990-T1030

ORG3090030L

## Sicherungskasten im Armaturenbrett

Bezeichnung der Sicherung	Symbol	Sicherungswert	Geschützter Stromkreis
MODULE9	<sup>9</sup> MODULE	10A	Overhead-Konsole, AMP, drahtloses Smartphone-Ladegerät, DC-DC-Wandler (AUX/AMP), Datenlink-Anschluss, Fahrer-/Passagier-Stromversorgungsmodul, MTS E-Call-Modul, elektrochromatischer Spiegel, Front-/Rückfahr-Klimaanlagen-Controller, Fernbedienungsschalter für Rücksitzkonsole, DVRS-Einheit, A/V- und Navigations-Haupteinheit, Klimaanlagen-Steuermodul, CCS-Einheit für den Rücksitz links/rechts, Heizung für Rücksitz links/rechts
SUNROOF		25A	Schiebedach-Steuereinheit (Master/Slave)
MODULE11	<sup>11</sup> MODULE	10A	Scheinwerfer links, Scheinwerfer rechts, Multifunktionsschalter, ADAS-Einheit (Parken)
MODULE12	<sup>12</sup> MODULE	10A	IAU, IBU
A/C3	<sup>3</sup> A/C	10A	E/R SUB-Anschlussblock (RLY.2/3/6), Klimaanlagen-Steuermodul, Incar-Temperatursensor, Front-/Fond-Klimaanlagen-Controller
A/BAG IND	<sup>IND</sup> 	10A	Kombiinstrument, Dachkonsole
E-SHIFTER2	<sup>2</sup> E-SHIFTER	10A	Elektronische Automatik-Gangschaltung
SPARE(IG2)	SPAER (IG2)	15A	DVRS-Einheit Externe Batterie
MODULE10	<sup>10</sup> MODULE	10A	ICU-Anschlussleiste (ESU)
MODULE7	<sup>7</sup> MODULE	10A	Fahrtürmodul, IBU, Multifunktionsschalter, IAU, Bremslichtschalter
MULTI MEDIA	MULTI MEDIA	25A	[Mit ISG] Niederspannungs-DC-DC-Konverter [Ohne ISG] A/V & Navigations-Haupteinheit

## Sicherungskasten im Armaturenbrett







Bezeichnung der Sicherung	Symbol	Sicherungswert	Geschützter Stromkreis
MODULE13	<sup>13</sup> MODULE	10A	Front-/Fondklimaanlagen-Steuerung, Regensensor, Head-Up-Display, Sicherheitsanzeige, Klimaanlagen-Steuermodul, Kombiinstrument, ROA-Sensor (Fond-Insassenalarm), elektrischer Außenspiegel für Fahrer-/Beifahrerseite, ICU-Anschlussleiste (ESU), Warnblinkerschalter, DVRS-Einheit
CLUSTER	CLUSTER	10A	Kombiinstrument, Head-Up-Display
IBU2	<sup>2</sup> IBU	10A	IBU
AIR BAG2	<sup>2</sup> 	15A	SRS-Steuergerät
PRESAFETY SEAT BELT3	<sup>3</sup> PRESAFETY SEAT BELT	10A	Voraktivierende Sicherheitsgurt-Einheit
MODULE8	<sup>8</sup> MODULE	10A	Eckradar hinten links/rechts, ECS-Einheit, RWS-Modul, Frontkamera, ADAS-Einheit (Fahren), ADAS-Einheit (Parken), Crashpad-Schalter, Schalter der vorderen Konsole, Lenksäulenkip- und Teleskop-Einheit, Dosiersteuermodul
MODULE5	<sup>5</sup> MODULE	10A	PTL-Einheit, Fahrersitz-/Beifahrersitz-Modul, Schalter für Fahrersitz/Beifahrersitz, Lendenwirbelstützeinheit für Fahrer/Beifahrer (3/5/7CELL)

## Sicherungskasten im Armaturenbrett

Bezeichnung der Sicherung	Symbol	Sicherungswert	Geschützter Stromkreis
E-CALL	<b>E-CALL</b>	10A	MTS E-Call-Modul
MODULE3	<sup>3</sup> <b>MODULE</b>	10A	Fernbedienungsschalter für Rücksitzkonsole, USB- und Kopfhöreranschluss für Rücksitzkonsole, aktives Luftklappenmodul, Multifunktionsschalter, Uhrfeder, Lenksäulenklipp- und Teleskopeinheit, Eckradar hinten links/rechts, kabelloses Smartphone-Ladegerät, Tastatur für Vorderkonsole
P/WINDOW LH	<sup>LH</sup> 	30 A	Elektrisches Fensterhebermodul Fahrer-/ Beifahrerseite, elektrisches Fensterhebermodul hinten links
CURTAIN	<b>CURTAIN</b>	10A	IBU
P/SEAT PASS2	<sup>2</sup> 	25A	Elektrisches Sitzverstellmodul Beifahrersitz
TRUNK		10A	Kofferraumklappen-Freigabe-Relais
AIR BAG1	<sup>1</sup> 	15A	SRS-Steuergerät
E-SHIFTER1	<sup>1</sup> <b>E-SHIFTER</b>	10A	Elektronische Automatik-Gangschaltung
MODULE4	<sup>4</sup> <b>MODULE</b>	10A	Fahrtür-Modul, Datenlink-Stecker
P/SEAT DRV1	<sup>1</sup> 	25A	Elektrisches Sitzverstellmodul Fahrersitz
P/SEAT		10A	Fahrer/Beifahrer-Lendenwirbelstütze (3/5/7CELL)
POWER HANDLE	<b>POWER HANDLE</b>	15A	Lenkradwinkel & Teleskopeinheit
IBU1	<sup>1</sup> <b>IBU</b>	10A	IAU, IBU, BLE-Einheit, Fahrer-/Beifahrertüraußengriff
POWER OUTLET	<b>POWER OUTLET</b>	20A	Steckdose für Armlehne
P/SEAT DRV2	<sup>2</sup> 	25A	Elektrisches Sitzverstellmodul Fahrersitz
P/SEAT PASS1	<sup>1</sup> 	25A	Elektrisches Sitzverstellmodul Beifahrersitz



**Sicherungskasten im Armaturenbrett**

Bezeichnung der Sicherung	Symbol	Sicherungswert	Geschützter Stromkreis
S/HEATER DRV		20A	Elektrisches Sitzverstellmodul Fahrersitz
S/HEATER PASS		20A	Elektrisches Sitzverstellmodul Beifahrersitz
DOOR LOCK		20A	Mittleres Türver- & -entriegelungsrelais
SPARE(B+)		10A	Nicht verwendet
MODULE6		10A	Armlehnenleuchte, IBU, DC/DC-Wandler (AUX/AMP), elektronischer ATM-Schalthebel, Leuchte in der vorderen Ablage, IAU, DVRS-Einheit, ADAS-Einheit (Parken), MTS E-Call-Modul, MTS E-Call-Schalter, A/V- und Navigations-Haupteinheit, AMP-Tastatur der vorderen Konsole, USB-Ladegerät der hinteren Konsole, Fernbedienungsschalter der hinteren Sitzkonsole
BRAKE SWITCH		10A	Bremslichtschalter, IBU

## Sicherungskasten im Motorraum (Anschlussleiste im Motorraum)



Im Inneren der Sicherungs-/Relaiskastendeckel befindet sich je eine Liste der enthaltenen Sicherungen/Relais inklusive ihrer Bezeichnungen und der zugehörigen Amperezahlen.





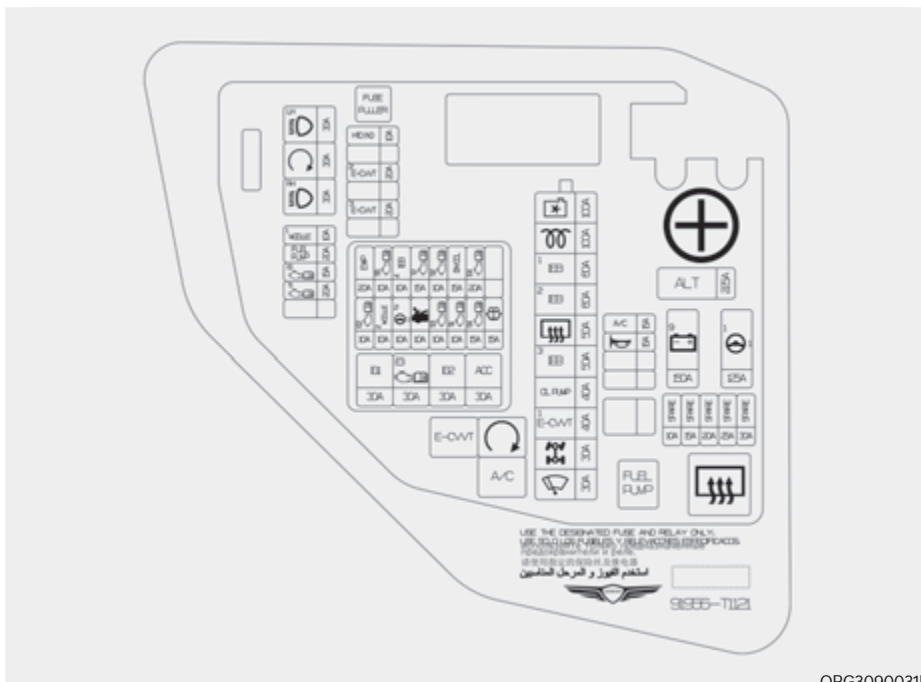

## **i** Informationen

gelten nicht alle Beschreibungen der Sicherungskästen in dieser Anleitung auch für Ihr Fahrzeug. Die Informationen waren zum Zeitpunkt der Drucklegung korrekt. Wenn Sie einen Sicherungskasten in Ihrem Fahrzeug prüfen, richten Sie sich nach der Legende in dem jeweiligen Sicherungskastendeckel.



ORG3090031L

Sicherungskasten im Motorraum









Typ	Bezeichnung der Sicherung	Symbol	Sicherungswert	Geschützter Stromkreis
MINE	ALT	<b>ALT</b>	225A	Lichtmaschine
	B+9	<sup>9</sup> 	150A	[RECHTS] Untergeordnete Motorraum-Anschlussleiste
	MDPS <sup>*1</sup>	<sup>1</sup>  <sup>1</sup>	125A	MDPS-Einheit
MULTI	COOLING FAN		100A	Kühllüftermotor
	GLOW		100A	Vorglüheinheit
	IEB1	<sup>1</sup> <b>IEB</b>	60A	IEB-Einheit
	IEB2	<sup>2</sup> <b>IEB</b>	60A	IEB-Einheit
	REAR HEATED		50A	Relais Heckscheibenheizung (RLY.5)
	IEB3	<sup>3</sup> <b>IEB</b>	50A	IEB-Einheit
	OIL PUMP	<b>OIL PUMP</b>	40A	Elektronische Ölpumpe
	E-CVVT1	<b>E-CVVT</b>	40A	E-CVVT Relais (RLY.1)
	4WD		30 A	4WD ECU
	WIPER		30 A	Scheibenwischermotor

\*1: MDPS (Motor Driven Power Steering) ist gleichbedeutend mit EPS (Electric Power Steering) und bezeichnet die elektrische Servolenkung.



## Sicherungskasten im Motorraum

Typ	Bezeichnung der Sicherung	Symbol	Sicherungswert	Geschützter Stromkreis
SB	HEAD LAMP LH		30 A	Scheinwerfer links
	START		30 A	Starter-Relais (RLY.2)
	HEAD LAMP RH		30 A	Scheinwerfer rechts
MICRO	A/C	<b>A/C</b>	15A	A/C-Relais (RLY.3)
	HORN		15A	Platinenblock (Hupenrelais)
	HTD IND	HTD IND	10A	A/C-Regler vorn
	E-CVVT2	<sup>2</sup> E-CVVT	20A	ECM
	E-CVVT3	<sup>3</sup> E-CVVT	20A	ECM
	MODULE1	<sup>1</sup> MODULE	10A	EMC-Magnetventil LINKS/RECHTS
	FUEL PUMP	FUEL PUMP	20A	Kraftstoffpumpenrelais (RLY.4)
	ECU1		15A	ECM
	TCU1		20A	ECM

Sicherungskasten im Motorraum

Bezeichnung der Sicherung	Symbol	Sicherungswert	Geschützter Stromkreis
IG1	<b>IG1</b>	30 A	IG1-Relais
ECU3		30 A	Motorsteuerrelais
IG2	<b>IG2</b>	30 A	IG2-Relais
ACC	<b>ACC</b>	30 A	Relais ACC
ECU2		10A	ECM
MODULE2	<b>2 MODULE</b>	10A	Frontradar, Eckradar vorn links/rechts, 4WD-ECU, EMC-Steuergerät
MDPS2		10A	MDPS-Einheit
ACTIVE HOOD		10A	Aktive Motorhaubensteuereinheit
SENSOR3		10A	[G4KR] Lambdasonde (Auf/Ab) [G6DS] Lambdasonde Nr. 1 bis Nr. 2 [D4HF] PTC-Heizungsregler, Hochdruck-AGR-Kühler-Bypassventil, Ölstandssensor, Ölpumpen-Magnetventil, elektronischer VGT-Stellantrieb
SENSOR1		10A	[G4KR] Injektor Nr. 1 bis Nr. 4, Motorraum-Anschlussleiste (RLY.4) [G6DS] Injektor Nr. 1 bis Nr. 6 (MPI), Motorraum-Anschlussleiste (RLY.4) [D4JA] Raildrucksteuerventil, Motorraum-Anschlussleiste (RLY.4)
SENSOR4		15A	[G4KR] Hochdruck-Kraftstoffpumpe
WASHER		15A	Waschanlagenrelais
EWP	<b>EWP</b>	20A	Elektronische Wasserpumpe
SENSOR5		10A	Elektronische Ölpumpe, [D4HF] Dieselmotorkraftstoffvorwärmer

## Sicherungskasten im Motorraum

Bezeichnung der Sicherung	Symbol	Sicherungswert	Geschützter Stromkreis
IEB4	<sup>4</sup> IEB	10A	IEB-Einheit
TCU2	<sup>T2</sup> 	15A	TN Relais, TCM
SENSOR2	<sup>S2</sup> 	10A	[G4KR] E/R-Anschlussblock (RLY.3), Ölsteuerventil (Auslass), Ölpumpen-Magnetventil, Spülsteuermagnetventil, RCV-Steuermagnetventil, Tank-Schließventil [G6DS] E/R-Anschlussblock (RLY.3), RCV- Steuermagnetventil #1/#2, Spülsteuermagnetventil, Ölpumpen-Magnetventil, Sauerstoffsensord #3/#4, Ölsteuerventil #1-#4, Tank-Schließventil [D4HF] E/R-Anschlussblock (RLY.3), PM- Sensor (Partikelsensor), Lambdasonde #1/#2, Spülsteuermagnetventil, Bremslichtschalter, elektronischer Thermostat
IGN COIL	IGN COIL	15A	[G4KR] Zündspule Nr. 1 bis Nr. 4 [G6DS] Zündspule Nr. 1 bis Nr. 6
ECU4	<sup>E4</sup> 	20A	ECM

**Sicherungskasten im Motorraum  
(Anschlussleiste im Motorraum)**

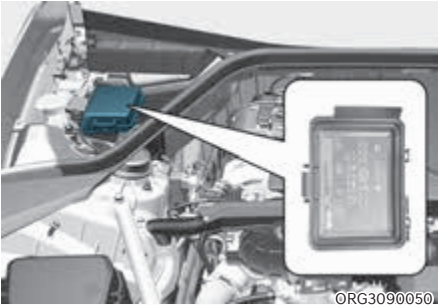

Im Inneren der Sicherungs-/  
Relaiskastendeckel befindet sich je eine Liste  
der enthaltenen Sicherungen/Relais inklusive  
ihrer Bezeichnungen und der zugehörigen  
Amperezahlen.

**i Informationen**

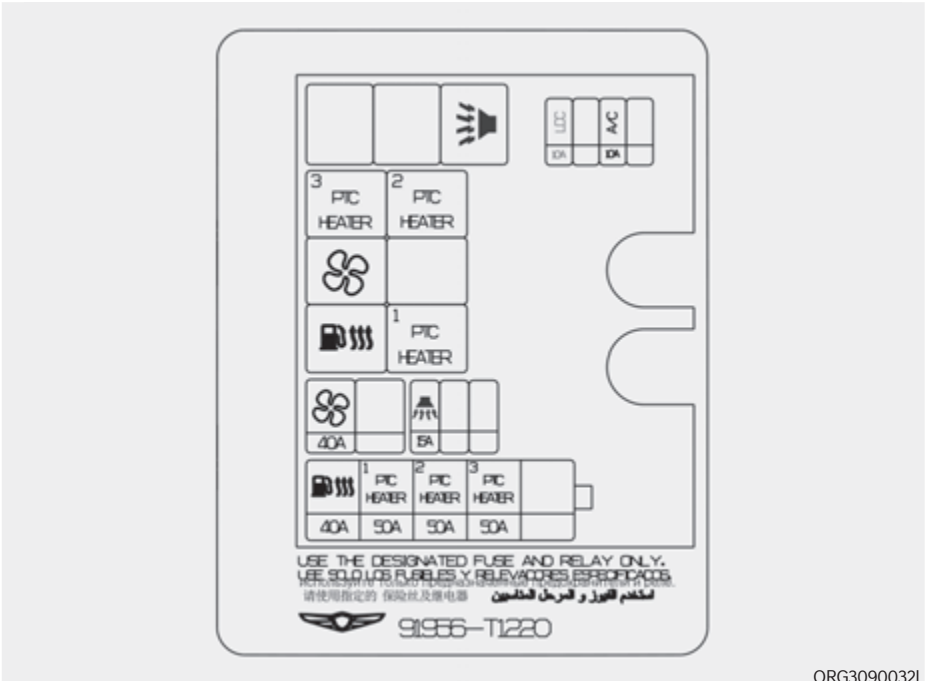

gelten nicht alle Beschreibungen der  
Sicherungskästen in dieser Anleitung auch für  
Ihr Fahrzeug. Die Informationen waren zum  
Zeitpunkt der Drucklegung korrekt. Wenn Sie  
einen Sicherungskasten in Ihrem Fahrzeug  
prüfen, richten Sie sich nach der Legende in  
dem jeweiligen Sicherungskastendeckel.



ORG3090032L

## Sicherungskasten im Motorraum



- Linkslenker

Typ	Bezeichnung der Sicherung	Symbol	Sicherungswert	Geschützter Stromkreis
MULTI	FUEL HEATER		40A	Kraftstoffvorwärmrelais (RLY.5)
	PTC HEATER1	<sup>1</sup> PTC HEATER	50A	PTC #1 Heizungsrelais (RLY.1)
	PTC HEATER2	<sup>2</sup> PTC HEATER	50A	PTC #2 Heizungsrelais (RLY.2)
	PTC HEATER3	<sup>3</sup> PTC HEATER	50A	PTC #3 Heizungsrelais (RLY.6)
SB	BLOWER		40A	Gebälserelais (RLY.3)
MICRO	B/ALARM		15A	B/Alarmhupenrelais (RLY.9)
	LDC	LDC	10A	Eckradar vorn links/rechts, Eckradar hinten links/rechts, kabelloses Smartphone-Ladegerät, Head-Up-Display, Tastatur der Vorderkonsole, Kombiinstrument, Klimaanlagen-Controller vorne/ hinten, Fernbedienungsschalter in der Rückbank
	A/C	A/C	10A	A/C-Steuergerät



## Sicherungskasten im Motorraum

## • Rechtslenker

Typ	Bezeichnung der Sicherung	Symbol	Sicherungswert	Geschützter Stromkreis
MULTI	FUEL HEATER		40A	Kraftstoffvorwärmrelais (RLY.5)
	PTC HEATER1	<sup>1</sup> PTC HEATER	50A	PTC #1 Heizungsrelais (RLY.1)
	PTC HEATER2	<sup>2</sup> PTC HEATER	50A	PTC #2 Heizungsrelais (RLY.2)
	PTC HEATER3	<sup>3</sup> PTC HEATER	50A	PTC #3 Heizungsrelais (RLY.6)
SB	BLOWER		40A	Gebälserelais (RLY.3)
MICRO	B/ALARM		15A	B/Alarmhupenrelais (RLY.9)
	LDC	LDC	10A	Radar vorn links/rechts, Radar hinten links/rechts, Kabelloses Smartphone-Ladegerät, Head-Up-Display, Tastatur der Frontkonsole, Kombiinstrument, Klimaanlage-Controller vorne/hinten, Fernbedienungsschalter der Rücksitzkonsole
	A/C	A/C	10A	A/C-Steuergerät

## Hauptsicherungsabdeckung (hinterer Unter-Anschlussblock)



ORG3090024

Im Inneren der Sicherungs-/Relaiskastendeckel befindet sich je eine Liste der enthaltenen Sicherungen/Relais inklusive ihrer Bezeichnungen und der zugehörigen Amperezahlen.

## **i** Informationen

gelten nicht alle Beschreibungen der Sicherungskästen in dieser Anleitung auch für Ihr Fahrzeug. Die Informationen waren zum Zeitpunkt der Drucklegung korrekt. Wenn Sie einen Sicherungskasten in Ihrem Fahrzeug prüfen, richten Sie sich nach der Legende in dem jeweiligen Sicherungskastendeckel.

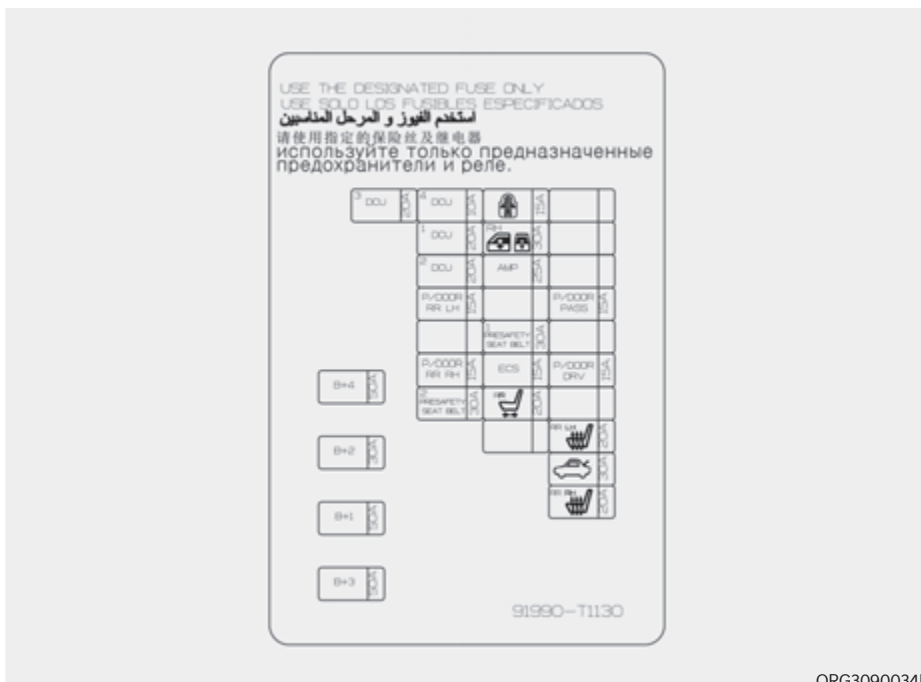

ORG3090034L

Hinterer Anschlussblock

Bezeichnung der Sicherung	Symbol	Sicherungswert	Geschützter Stromkreis
B+4	<b>B+4</b>	50A	ICU-Anschlussleiste (Sicherung - F3, F27, F28, F31, F45)
B+2	<b>B+2</b>	30 A	ICU-Anschlussblock (Sicherung - F22/F29/F30/F38/F47), IPS2, IPS5, IPS6
B+1	<b>B+1</b>	50A	ICU-Anschlussblock (Sicherung - F50), IPS1, IPS3, IPS4, IPS7, Lang-/Kurzzeit-Lastverriegelungsrelais
B+3	<b>B+3</b>	50A	ICU-Anschlussleiste (Sicherung - F25, F26, F33, F35, F36, F41, F42, F43, F44)
DCU3	<sup>3</sup> <b>DCU</b>	20A	Dosiersteuergerät
DCU4	<sup>4</sup> <b>DCU</b>	10A	Dosiersteuergerät
CHILD LOCK		15A	Kindersicherungs-/Entriegelungsrelais
DCU1	<sup>1</sup> <b>DCU</b>	20A	Dosiersteuergerät
P/WINDOW RH	<sup>RH</sup> 	30 A	Elektrisches Fensterhebermodul Fahrer-/Beifahrerseite, elektrisches Fensterhebermodul hinten rechts
DCU2	<sup>2</sup> <b>DCU</b>	20A	Dosiersteuergerät
AMP	<b>AMP</b>	25A	Verstärker, DC-DC-Konverter (Verstärker)
P/DOOR RR LH	<b>P/DOOR RR LH</b>	15A	Türverriegelung hinten links
P/DOOR PASS	<b>P/DOOR PASS</b>	15A	Beifahrertürschloss
PRESAFETY SEAT BELT1	<sup>1</sup> <b>PRESAFETY SEAT BELT</b>	30 A	Voraktivierende Sicherheitsgurt-Einheit
P/DOOR RR RH	<b>P/DOOR RR RH</b>	15A	Türverriegelung hinten rechts
ECS	<b>ECS</b>	15A	ECS-Einheit
P/DOOR DRV	<b>P/DOOR DRV</b>	15A	Fahrer-Türschloss
PRESAFETY SEAT BELT2	<sup>2</sup> <b>PRESAFETY SEAT BELT</b>	30 A	Voraktivierende Sicherheitsgurt-Einheit
P/SEAT RR	<sup>RR</sup> 	20A	Elektrische Sitzverstellung hinten
S/HEATER RR LH	<sup>RR LH</sup> 	20A	CCS-Einheit für den Rücksitz links, Heizeinheit für den Rücksitz links
POWER TRUNK		30 A	PTL-Einheit (elektrische Kofferraumklappe)
S/HEATER RR RH	<sup>RR RH</sup> 	20A	CCS-Einheit für den Rücksitz rechts, Heizeinheit für den Rücksitz rechts

## Heckklappen-Sicherungsabdeckung (Batterie-Anschlussblock)

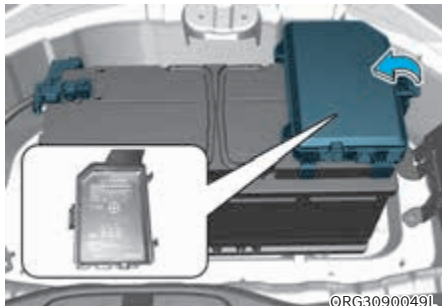

ORG3090049L

Im Inneren der Sicherungs-/Relaiskastendeckel befindet sich je eine Liste der enthaltenen Sicherungen/Relais inklusive ihrer Bezeichnungen und der zugehörigen Amperezahlen.





## **i** Informationen

gelten nicht alle Beschreibungen der Sicherungskästen in dieser Anleitung auch für Ihr Fahrzeug. Die Informationen waren zum Zeitpunkt der Drucklegung korrekt. Wenn Sie einen Sicherungskasten in Ihrem Fahrzeug prüfen, richten Sie sich nach der Legende in dem jeweiligen Sicherungskastendeckel.



ORG3SP091066

**Batterie-Anschlussblock**

Bezeichnung der Sicherung	Symbol	Sicherungswert	Geschützter Stromkreis
B+5	<sup>5</sup> 	125A	[LINKS] Untergeordnete Motorraum-Anschlussleiste (B+) [RECHTS] Motorraum-Anschlussleiste (B+)
B+6	<sup>6</sup> 	100A	Hinterer Anschlussblock (Sicherung - S3/F3/F6/F9/F15/F18/F21)
B+7	<sup>7</sup> 	100A	Hinterer Anschlussblock (Sicherung - S4/F13/F19/F24/F25/F26)
B+8	<sup>8</sup> 	100A	Hinterer Anschlussblock (Sicherung - S1/S2/F11/F17/F20), DCU-Relais
AMS	<b>AMS</b>	10A	Batteriesensor
RWS	<b>RWS</b>	100A	RWS-Modul

## GLÜHLAMPEN

Wenden Sie sich an einen Genesis-Vertragshändler, um die meisten Leuchtmittel des Fahrzeugs zu ersetzen. In vielen Fällen ist es nicht einfach, Leuchtmittel an Ihrem Fahrzeug zu ersetzen, da vorab andere Bauteile entfernt werden müssen, um an das Leuchtmittel zu gelangen. Dies gilt insbesondere beim Ausbau der Scheinwerferbaugruppe, um zu den Glühlampen zu gelangen.

Durch den Aus- und Einbau des Scheinwerfers kann das Fahrzeug beschädigt werden.



### WARNUNG

- **Betätigen Sie vor dem Arbeiten an einer Leuchte die Fußbremse, schalten Sie auf P (Parkstufe), betätigen Sie die Feststellbremse, drücken Sie den Start/Stop-Knopf in die Stellung OFF und nehmen Sie beim Verlassen des Fahrzeugs den Schlüssel mit, um eine plötzliche Bewegung des Fahrzeugs und einen elektrischen Schlag zu vermeiden.**
- **Beachten Sie, dass die Glühlampe heiß sein kann und Sie sich die Finger verbrennen können.**

### HINWEIS

Stellen Sie sicher, dass Sie eine durchgebrannte Glühlampe durch eine Glühlampe mit derselben Wattzahl ersetzen. Anderenfalls kann die Sicherung oder die Verkabelung beschädigt werden.

### HINWEIS

Reinigen Sie das Scheinwerferstreuglas nicht mit chemischen Lösungsmitteln oder starken Reinigungsmitteln, um Beschädigungen zu vermeiden.



### Information - Scheinwerfertrockenmittel (ausstattungsabhängig)

Dieses Fahrzeug ist mit Trockenmittel ausgestattet, um Beschlagbildung innerhalb des Scheinwerfers aufgrund von Feuchtigkeit zu reduzieren. Das Trockenmittel ist ein Verbrauchsmaterial und seine Leistung kann sich aufgrund der Einsatzdauer oder der Umgebungsbedingungen verändern. Wenn über lange Zeit Beschlagbildung im Scheinwerfer durch Feuchtigkeit auftritt, sollten Sie sich an einen Vertragshändler für Genesis-Markenprodukte wenden.



### Informationen

Die Scheinwerfer- und Rücklichtgläser können beschlagen, wenn das Fahrzeug nach dem Fahren gewaschen oder nachts bei nassem Wetter gefahren wird. Dieser Zustand wird durch die Temperaturdifferenz zwischen der Innen- und der Außenseite der Lampeneinheit verursacht und weist nicht auf ein Problem mit Ihrem Fahrzeug hin. Wenn sich Feuchtigkeit in der Lampeneinheit niederschlägt, verschwindet sie nach dem Fahren mit eingeschaltetem Scheinwerfer. Wie viel Kondenswasser entfernt werden muss, kann je nach Lampengröße, Lampenposition und Umgebungsbedingungen unterschiedlich sein. Wird jedoch keine Feuchtigkeit entfernt, empfehlen wir Ihnen, das Fahrzeug von einer Vertragswerkstatt für Markenprodukte von Genesis prüfen zu lassen.



### Informationen

- Ein normal funktionierender Scheinwerfer kann kurz flimmern, um die elektrische Steuerung des Fahrzeugs zu stabilisieren. Wenn der Scheinwerfer jedoch nach einem kurzzeitigen Flackern erlischt oder weiterhin flackert, empfehlen wir eine Durchsicht des Systems durch eine Vertragswerkstatt für Markenprodukte von Genesis.
- Die Parkleuchte leuchtet nicht auf, wenn der Parkleuchterschalter eingeschaltet ist, obwohl Parkleuchte und Scheinwerferschalter eingeschaltet werden, sobald der Scheinwerferschalter betätigt wird. Dies kann durch einen Netzwerkfehler oder durch eine Fehlfunktion des elektrischen Steuersystems des Fahrzeugs verursacht werden. In diesem Fall sollten Sie das System von einer Vertragshändler für Markenprodukte von Genesis prüfen lassen.



### Informationen

Die Scheinwerfer sollten nach einem Unfall oder nach dem Wiedereinbau eingestellt werden.

**i** Informationen

**Verkehrsänderung**

Die Lichtverteilung des Abblendlichts ist asymmetrisch. Wenn Sie in ein Land mit anderer Fahrtrichtung reisen, kann dieser asymmetrische Teil entgegenkommende Fahrzeuge blenden. Um dies zu verhindern, fordert die ECE-Regelung mehrere technische Lösungen (z. B. System zum automatischen Umschalten, Abkleben, Abblenden). Diese Scheinwerfer sind so konzipiert, dass sie den Gegenverkehr nicht blenden. Sie brauchen daher Ihre Scheinwerfer in einem Land mit Linksverkehr nicht zu wechseln.

**Leuchtmittel für Scheinwerfer, Standleuchte, Blinkerleuchte und Tagfahrlicht (DRL) ersetzen**



- (1) Scheinwerfer (Abblendlicht)
- (2) Scheinwerfer (Fernlicht/ Unterabblendlicht)
- (3) Standleuchte/Tagfahrlicht/Blinkerleuchte

Wenn die LED-Leuchte nicht funktioniert, empfehlen wir Ihnen, das System von einer Vertragswerkstatt für Markenprodukte von Genesis prüfen zu lassen.

Die LED-Leuchtmittel können nicht einzeln ersetzt werden, da es sich um eine Komplettbaugruppe handelt. Die LED-Leuchtmittel müssen mit der Einheit ausgetauscht werden.

Die LED-Leuchte sollte von einem qualifizierten Techniker überprüft oder repariert werden, da sonst andere Teile des Fahrzeugs beschädigt werden können.

**Scheinwerfer ausrichten**

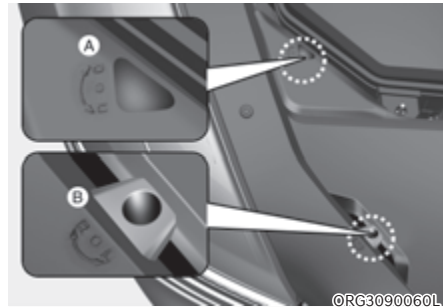

[A]: Vertikale Einstellung von Abblend-/Fernlicht  
 [B]: Horizontale Einstellung von Abblend-/Fernlicht

1. Pumpen Sie die Reifen mit dem vorgeschriebenen Luftdruck auf. Außer dem Fahrer, dem Ersatzrad und den Werkzeugen dürfen sich keine Lasten im Fahrzeug befinden.
2. Das Fahrzeug muss auf ebenem Untergrund stehen.
3. Zeichnen Sie zwei vertikale Linien (verlaufen durch die Mitte des jeweiligen Scheinwerfers) und eine horizontale Linie (verläuft durch die Mitte beider Scheinwerfer) auf die Projektionsfläche.
4. Richten Sie die Scheinwerfer so aus, dass der hellste Bereich auf der horizontalen und den vertikalen Linien liegt.
5. Um das Abblend- bzw. Fernlicht nach links oder rechts auszurichten, drehen Sie den Schraubendreher nach links oder rechts.  
 Um das Abblend- bzw. Fernlicht nach oben und unten zu verstellen, drehen Sie den Schraubendreher nach links oder nach rechts.

## Ausrichtungspunkt

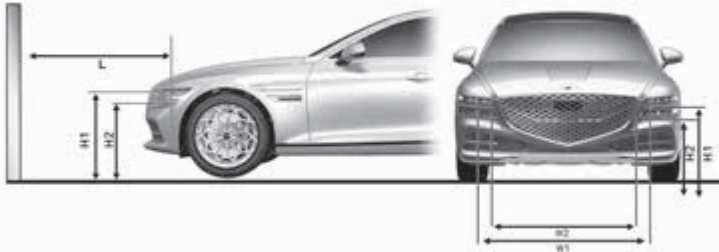

ORG3090058L

H1: Höhe der Glühlampenmitte über dem Boden (Abblendlicht)

H2: Höhe der Glühlampenmitte über dem Boden (Fernlicht)

W1: Abstand zwischen den Mittelpunkten der Scheinwerferglühlampen (Abblendlicht)

W2: Abstand zwischen den Mittelpunkten der Scheinwerferglühlampen (Fernlicht)

Fahrzeugzustand		H1	H2	W1	W2
ohne Fahrer	Außer Russland	675 (26,6)	575 (22,6)	1382 (54,4)	1357 (53,4)
	Nur Russland	685 (27)	585 (23)	1382 (54,4)	1357 (53,4)
mit Fahrer	Außer Russland	670 (26,4)	570 (22,4)	1382 (54,4)	1357 (53,4)
	Nur Russland	680 (26,8)	580 (22,8)	1382 (54,4)	1357 (53,4)



## Scheinwerferstrahl

■ Basierend auf 10-Meter-Projektionsfläche

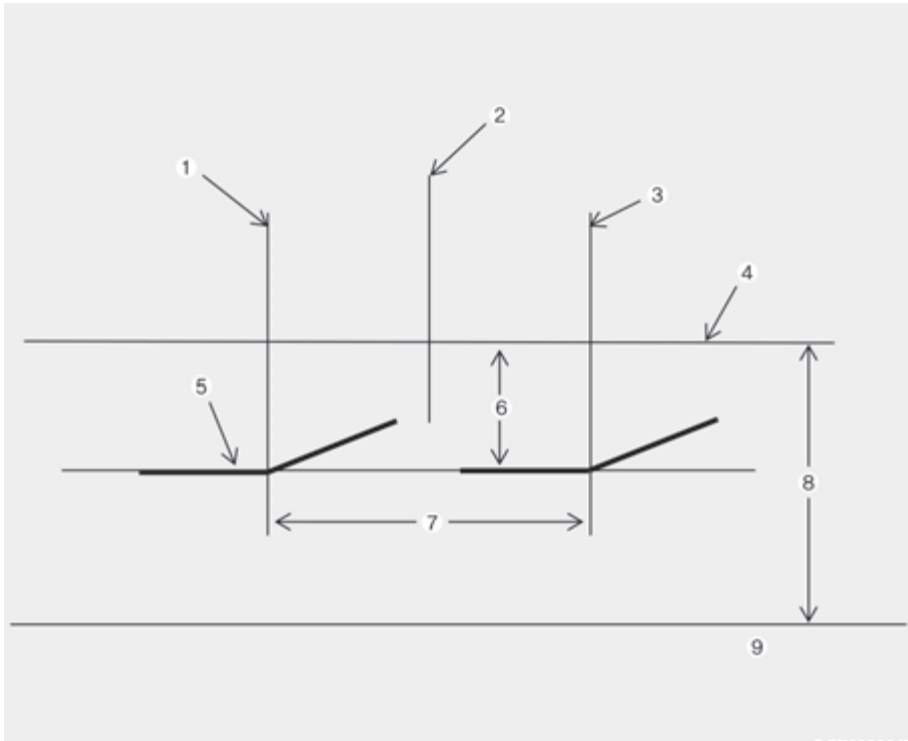

OJX1099064L

- [1]: Vertikale Linie vom Mittelpunkt der linken Scheinwerferglühlampe
- [2]: Fahrzeugachse
- [3]: Vertikale Linie vom Mittelpunkt der rechten Scheinwerferglühlampe
- [4]: Horizontale Linie vom Mittelpunkt der Scheinwerferglühlampe
- [5]: Grenzlinie
- [6]: 100
- [7]: W1 (Abblendlicht)
- [8]: H1 (Abblendlicht)
- [9]: Boden

1. Schalten Sie das Abblendlicht ein, wobei der Fahrersitz unbesetzt bleibt.
  2. Die Grenzlinie muss wie in der Abbildung gezeigt projiziert werden.
  3. Beim Einstellen des Abblendlichts sollte zunächst die horizontale und erst dann die vertikale Einstellung erfolgen.
  4. Wenn das Fahrzeug mit einer Scheinwerferhöhenverstellung ausgestattet ist, stellen Sie die Scheinwerferhöhe mit dem Schalter auf „0“ ein.
- \* Das Fernlicht wird gleichzeitig mit dem Abblendlicht eingestellt.

## Seitenleuchten ersetzen

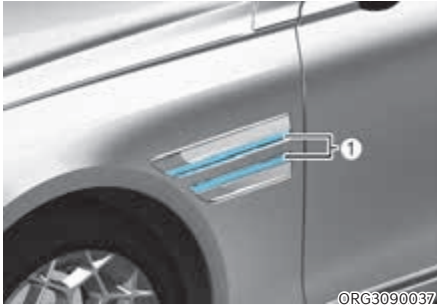

Wenn die LED-Leuchte (1) nicht funktioniert, empfehlen wir Ihnen, das System von einer Vertragswerkstatt für Markenprodukte von Genesis prüfen zu lassen.

Die LED-Leuchtmittel können nicht einzeln ersetzt werden, da es sich um eine Komplettbaugruppe handelt. Die LED-Leuchtmittel müssen mit der Einheit ausgetauscht werden.

Die LED-Leuchte sollte von einem qualifizierten Techniker überprüft oder repariert werden, da sonst andere Teile des Fahrzeugs beschädigt werden können.

## Pfützenlichtern ersetzen

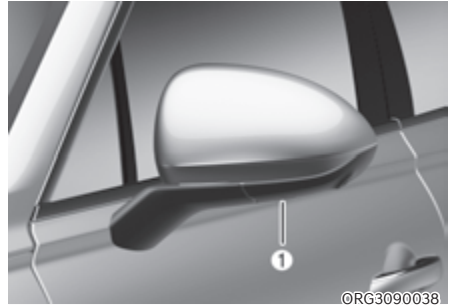

Wenn die LED-Leuchte (1) nicht funktioniert, empfehlen wir Ihnen, das System von einer Vertragswerkstatt für Markenprodukte von Genesis prüfen zu lassen.

Die LED-Leuchtmittel können nicht einzeln ersetzt werden, da es sich um eine Komplettbaugruppe handelt. Die LED-Leuchtmittel müssen mit der Einheit ausgetauscht werden.

Die LED-Leuchte sollte von einem qualifizierten Techniker überprüft oder repariert werden, da sonst andere Teile des Fahrzeugs beschädigt werden können.

## Leuchtmittel für hintere Kombileuchten ersetzen



- (1) Brems-/Rückleuchte
- (2) Bremsleuchte
- (3) Blinkerleuchte
- (4) Rückfahrleuchte

Wenn die LED-Leuchte nicht funktioniert, empfehlen wir Ihnen, das System von einer Vertragswerkstatt für Markenprodukte von Genesis prüfen zu lassen.

Die LED-Leuchtmittel können nicht einzeln ersetzt werden, da es sich um eine Komplettbaugruppe handelt. Die LED-Leuchtmittel müssen mit der Einheit ausgetauscht werden.

Die LED-Leuchte sollte von einem qualifizierten Techniker überprüft oder repariert werden, da sonst andere Teile des Fahrzeugs beschädigt werden können.

### Leuchtmittel für Nebelschlussleuchten ersetzen



Wenn die LED-Leuchte (1) nicht funktioniert, empfehlen wir Ihnen, das System von einer Vertragswerkstatt für Markenprodukte von Genesis prüfen zu lassen.

Die LED-Leuchtmittel können nicht einzeln ersetzt werden, da es sich um eine Komplettbaugruppe handelt. Die LED-Leuchtmittel müssen mit der Einheit ausgetauscht werden.

Die LED-Leuchte sollte von einem qualifizierten Techniker überprüft oder repariert werden, da sonst andere Teile des Fahrzeugs beschädigt werden können.

### Leuchtmittel der dritten Bremsleuchte ersetzen

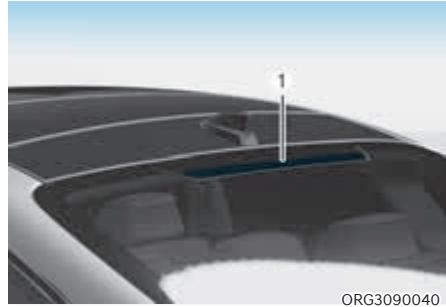

Wenn die LED-Leuchte (1) nicht funktioniert, empfehlen wir Ihnen, das System von einer Vertragswerkstatt für Markenprodukte von Genesis prüfen zu lassen.

Die LED-Leuchtmittel können nicht einzeln ersetzt werden, da es sich um eine Komplettbaugruppe handelt. Die LED-Leuchtmittel müssen mit der Einheit ausgetauscht werden.

Die LED-Leuchte sollte von einem qualifizierten Techniker überprüft oder repariert werden, da sonst andere Teile des Fahrzeugs beschädigt werden können.

## Leuchtmittel der Kennzeichenleuchte ersetzen

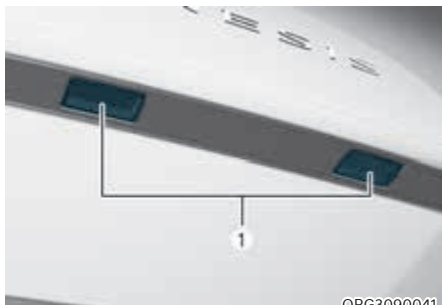

ORG3090041

Wenn die LED-Leuchte (1) nicht funktioniert, empfehlen wir Ihnen, das System von einer Vertragswerkstatt für Markenprodukte von Genesis prüfen zu lassen.

Die LED-Leuchtmittel können nicht einzeln ersetzt werden, da es sich um eine Komplettbaugruppe handelt. Die LED-Leuchtmittel müssen mit der Einheit ausgetauscht werden.

Die LED-Leuchte sollte von einem qualifizierten Techniker überprüft oder repariert werden, da sonst andere Teile des Fahrzeugs beschädigt werden können.

## Austausch des Leuchtmittels der Innenraumbeleuchtung



©JX1099034

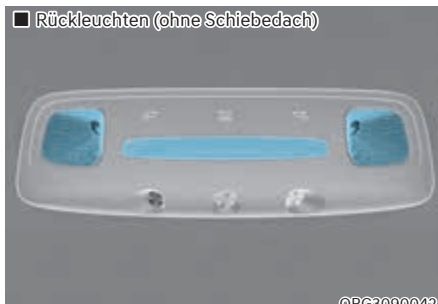

©ORG3090042



©JX1099036



Wenn die LED-Leuchte nicht funktioniert, empfehlen wir Ihnen, das System von einer Vertragswerkstatt für Markenprodukte von Genesis prüfen zu lassen.

Die LED-Leuchtmittel können nicht einzeln ersetzt werden, da es sich um eine Komplettbaugruppe handelt. Die LED-Leuchtmittel müssen mit der Einheit ausgetauscht werden.

Die LED-Leuchte sollte von einem qualifizierten Techniker überprüft oder repariert werden, da sonst andere Teile des Fahrzeugs beschädigt werden können.

## FAHRZEUGPFLEGE

### Außenpflege

#### **Allgemeine Hinweise für das Fahrzeugexterieur**

Bei der Verwendung von chemischen Reinigungsmitteln oder Poliermitteln ist es sehr wichtig, die Anweisungen auf den Etiketten zu befolgen. Lesen Sie alle Warn- und Achtungshinweise auf dem Etikett.

#### **Lackpflege**

##### Fahrzeugwäsche

Waschen Sie Ihr Fahrzeug mindestens einmal monatlich gründlich mit lauwarmem oder kaltem Wasser, um es vor Korrosion und Umwelteinflüssen zu schützen.

Wenn Sie Ihr Fahrzeug auch abseits befestigter Straßen einsetzen, sollten Sie es nach jeder Geländefahrt waschen. Achten Sie besonders auf die Beseitigung von Streusalz, Schmutz, Schlamm und anderen Anhaftungen. Vergewissern Sie sich, dass die Ablaufbohrungen in den unteren Türblechen und in den Schwellerblechen frei und sauber sind.

Insekten, Teer, Blütennektar, Vogelkot, industrielle Verunreinigungen und ähnliche Rückstände können den Fahrzeuglack angreifen, wenn sie nicht umgehend beseitigt werden.

Auch bei einer sofortigen Fahrzeugwäsche mit klarem Wasser können derartige Rückstände unter Umständen nicht vollständig entfernt werden. Verwenden Sie ein mildes Fahrzeugshampoo, das sich für lackierte Flächen eignet.

Spülen Sie das Fahrzeug nach der Wäsche gründlich mit lauwarmem oder kaltem Wasser ab, damit das Reinigungsmittel nicht auf dem Lack antrocknen kann.

#### Hochdruckreinigung

- Achten Sie bei der Verwendung von Hochdruckreinigern auf ausreichenden Abstand zum Fahrzeug.  
Zu wenig Abstand oder zu viel Druck kann dazu führen, dass Bauteile beschädigt werden oder Wasser in das Fahrzeug eindringt.
- Spritzen Sie mit dem Hochdruckreiniger nicht direkt auf die Kamera, Sensoren oder den umgebenden Bereich. Der von Hochdruckwasser verursachte Stoß kann dazu führen, dass die Vorrichtung nicht normal funktioniert.
- Richten Sie den Strahl des Hochdruckreinigers nicht auf Steckverbinder oder auf Faltenbälge und Verkleidungen aus Gummi oder Kunststoff, da diese Bauteile andernfalls durch den hohen Druck beschädigt werden können.



#### **WARNUNG**

**Prüfen Sie nach einer Fahrzeugwäsche bei langsamer Fahrt, ob die Bremsen nass geworden sind, bevor Sie wieder am Straßenverkehr teilnehmen. Wenn die Bremswirkung beeinträchtigt ist, trocknen Sie die Bremsen, indem Sie sie bei langsamer Vorwärtsfahrt leicht betätigen.**

### HINWEIS

- Verwenden Sie keine aggressiven Reinigungsmittel und kein heißes Wasser. Waschen Sie das Fahrzeug nicht, wenn die Karosserie heiß ist oder wenn das Fahrzeug intensiver Sonnenbestrahlung ausgesetzt ist.
- Gehen Sie sorgfältig vor, wenn Sie die Seitenscheiben Ihres Fahrzeugs waschen.
- Besonders bei der Verwendung eines Hochdruckreinigers. Wasser könnte durch die Fenster eindringen, sodass die Innenausstattung nass werden könnte.
- Verwenden Sie keine chemischen Lösungsmittel und keine aggressiven Reinigungsmittel, um eine Beschädigung der Kunststoffteile und Leuchten zu vermeiden.

### HINWEIS



- Das Waschen mit Wasser im Motorraum (einschließlich Hochdruckwäsche) kann Fehlfunktionen der Stromkreise im Motorraum verursachen.
- Lassen Sie Wasser und andere Flüssigkeiten nicht an elektrische/elektronische Bauteile im Innenraum des Fahrzeugs gelangen, da diese dadurch beschädigt werden können.

### HINWEIS

#### Fahrzeug mit matter Lackierung

Autowaschanlagen mit drehenden Bürsten sollten nicht verwendet werden, da sie die Oberfläche Ihres Fahrzeugs beschädigen können. Dampfreiniger, die die Fahrzeugoberfläche mit hohen Temperaturen reinigen, können dazu führen, dass Öl auf dem Lack haftet und schwer zu entfernende Flecken bildet.

Verwenden Sie bei der Autowäsche ein weiches Tuch (z. B. Mikrofaser Tuch oder Schwamm) und trocknen Sie das Auto mit einem Mikrofaser Tuch. Wenn Sie Ihr Auto von Hand waschen, sollten Sie keinen Reiniger verwenden, der mit einer Wachsbehandlung abschließt. Wenn die Fahrzeugoberfläche stark verschmutzt ist (Sand, Schmutz, Staub, Verunreinigungen usw.), reinigen Sie die Oberfläche zunächst mit Wasser, bevor Sie das Fahrzeug waschen.

#### Fahrzeug wachsen

Eine gute Wachsschicht ist eine Barriere zwischen Lack und Schmutz. Wenn Sie eine gute Wachsschicht auf Ihrem Fahrzeug tragen, schützen Sie das Fahrzeug besser.

Wachsen Sie Ihr Fahrzeug, wenn das Wasser nicht mehr vom Lack abperlt.

Waschen und trocknen Sie Ihr Fahrzeug immer, bevor Sie Wachs auftragen.

Verwenden Sie hochwertiges Flüssigwachs oder Wachspaste und beachten Sie die Herstellerhinweise. Wachsen Sie auch alle metallischen Anbauteile, um sie zu konservieren und ihren Glanz zu erhalten.

Beim Beseitigen von Öl, Teer und anderen Rückständen mit speziellen Reinigern wird in der Regel auch die aufgetragene Wachsschicht entfernt. Wachsen Sie solche Stellen auch dann nach, wenn das übrige Fahrzeug keine Wachsbehandlung benötigt.

**HINWEIS**

- Das Abwischen von Staub und Schmutz mit einem trockenen Tuch verursacht Kratzer im Fahrzeuglack.
- Verwenden Sie für die Reinigung verchromter oder eloxierter Aluminiumteile keine Stahlwolle, Scheuermittel oder starke ätzende bzw. alkalische Reiniger. Diese Mittel können die Schutzschicht angreifen und den Lack verfärben oder ausbleichen.

**HINWEIS**

Fahrzeug mit matter Lackierung

Verwenden Sie keinen Lackschutz (wie Schaumwaschmittel), Scheuermittel oder Politur. Wurde Wachs aufgetragen, entfernen Sie das Wachs umgehend mit einem Silikonreiniger. Wenn Teer oder Teerverunreinigungen vorliegen, verwenden Sie zu deren Entfernung einen Teereiniger. Achten Sie jedoch darauf, nicht zu viel Druck auf die Lackierung auszuüben.

**Lackschäden ausbessern**

Tiefe Kratzer und Steinschläge im Lack müssen umgehend behoben werden. Ungeschütztes Metall setzt schnell Rost an. Kostspielige Instandsetzungen können die Folge sein.

**HINWEIS**

Wenn Karosserie- oder Blecharbeiten an Ihrem Fahrzeug notwendig werden, achten Sie darauf, dass instand gesetzte oder ersetzte Bauteile mit Rostschutzmitteln behandelt werden.

**HINWEIS**

Fahrzeug mit matter Lackierung

Bei Fahrzeugen mit Mattlackierung ist es nicht möglich, nur den beschädigten Bereich zu behandeln. Stattdessen ist Reparatur der gesamten Komponente notwendig. Wurde Ihr Fahrzeug beschädigt und eine Lackierung ist erforderlich, empfehlen wir, Ihr Fahrzeug von einer Vertragswerkstatt für Markenprodukte von Genesis warten und reparieren zu lassen. Seien Sie äußerst vorsichtig, da es schwer ist, die Qualität nach einer Reparatur vollkommen wiederherzustellen.



### **Blanke Metallteile pflegen**

- Entfernen Sie Teer und Insekten mit geeigneten Spezialreinigern, aber nicht mit Schabern oder anderen scharfkantigen Werkzeugen.
- Schützen Sie die Oberflächen blanker Metallteile durch Polieren mit Wachs oder Chrompolitur und bringen Sie die Teile auf Hochglanz.
- Tragen Sie bei Winterwetter und in Küstennähe eine stärkere Schutzschicht auf die glänzenden Metallteile auf. Bei Bedarf können Sie auch Vaseline oder ein anderes Schutzmittel auftragen.

### **Unterbodenpflege**

Streusalz und andere korrosionsfördernde Stoffe können am Unterboden anhaften. Wenn diese Stoffe nicht entfernt werden, besteht für Kraftstoffleitungen, Rahmenteile, Bodenbleche und Abgasanlage erhöhte Rostgefahr, auch wenn diese Bauteile mit Korrosionsschutzmittel behandelt wurden.

Spritzen Sie den Unterboden und die Radhäuser einmal monatlich, nach Geländefahrten und gegen Ende des Winters gründlich mit lauwarmem oder kaltem Wasser ab. Schenken Sie diesen Bereichen besondere Aufmerksamkeit, da Verunreinigungen dort oft nur schwer zu erkennen sind. Um die Entstehung von Rost zu verhindern, müssen die Verunreinigungen nicht nur angefeuchtet, sondern gründlich abgespült werden. Reinigen Sie auch die Wasserablaufbohrungen in den Türen und Rahmenteilen, damit sie nicht verstopfen. Wenn das Wasser aus diesen Bereichen nicht ablaufen kann, besteht erhöhte Rostgefahr.



### **WARNUNG**

**Prüfen Sie nach einer Fahrzeugwäsche bei langsamer Fahrt, ob die Bremsen nass geworden sind. Wenn die Bremswirkung beeinträchtigt ist, trocknen Sie die Bremsen, indem Sie sie bei langsamer Vorwärtsfahrt leicht betätigen.**

### **Pflege von Leichtmetallfelgen**

Leichtmetallfelgen sind mit einem schützenden Klarlack versiegelt.

- Verwenden Sie zum Reinigen von Leichtmetallfelgen keine Scheuermittel, Lackreiniger, Lösungsmittel oder Drahtbürsten,
- Reinigen Sie die Felgen ausschließlich im abgekühlten Zustand.
- Verwenden Sie ausschließlich milde Reinigungsmittel und spülen Sie gründlich mit klarem Wasser nach. Reinigen Sie die Räder auch nach dem Fahren auf mit Tausalz gestreuten Straßen.
- Reinigen Sie die Felgen nicht mit Hochgeschwindigkeitsbürsten in Waschanlagen.
- Verwenden Sie keine Reiniger, die saure oder alkalische Reinigungsmittel enthalten.

## **Korrosionsschutz**

### **Fahrzeug vor Korrosion schützen**

Korrosionsschutz erreicht Genesis durch modernste Konstruktions- und Fertigungsverfahren für Fahrzeuge von höchster Qualität. Allerdings ist das allein nicht ausreichend. Damit Ihr Fahrzeug möglichst lang gegen Korrosion geschützt bleibt, müssen auch Sie als Halter mitwirken.

### **Häufige Ursachen für Korrosion**

Dies sind die häufigsten Ursachen für Fahrzeugkorrosion:

- Ansammlungen von Streusalz, Schmutz und Feuchtigkeit unter dem Fahrzeug
- Durchdringung der Lack- oder Schutzschichten durch Steinschlag, Abschürfungen oder kleinere Kratzer und Beulen, so dass das ungeschützte Metall Korrosion ausgesetzt ist.

### **Umgebungen, die starke Korrosion verursachen**

Wenn Sie in einer Umgebung leben, in der Ihr Fahrzeug andauernd korrosiven Einflüssen ausgesetzt ist, spielt der Korrosionsschutz eine besonders wichtige Rolle. Besonders korrosionsfördernd sind Streusalz, Bindemittel, Seeluft und industrielle Verschmutzungen.

### **Feuchtigkeit fördert Korrosion.**

Durch Feuchtigkeit entstehen die Bedingungen, die Korrosion begünstigen. Hohe Luftfeuchtigkeit, besonders bei Temperaturen knapp über dem Gefrierpunkt, ist besonders korrosionsfördernd. Unter solchen Bedingungen bleibt das korrosive Material in Kontakt mit den Fahrzeugoberflächen, da die Feuchtigkeit nur langsam verdunsten kann.

Schlamm ist besonders korrosiv, da er nur langsam trocknet und auf diese Weise die Feuchtigkeit am Fahrzeug hält. Auch trocken aussehender Schlamm kann korrosionsfördernde Restfeuchtigkeit enthalten.

Hohe Temperaturen können die Korrosion von solchen Bauteilen begünstigen, die nicht ausreichend belüftet sind, weil die Feuchtigkeit nicht verdunsten kann. Halten Sie Ihr Fahrzeug aus allen genannten Gründen sauber und frei von jeglichen Anhaftungen wie Schlamm usw. Dies gilt nicht nur für die sichtbaren Flächen sondern vor allem auch für den Unterboden des Fahrzeugs.

### **Ihr Beitrag zum Korrosionsschutz**

Halten Sie Ihr Fahrzeug sauber

Am besten schützen Sie Ihr Fahrzeug vor Korrosion, indem Sie es sauber und frei von korrosionsfördernden Stoffen halten. Dabei sollten Sie dem Unterboden des Fahrzeugs besondere Beachtung schenken.

- Wenn Sie in einem Gebiet mit starker Korrosion leben - in dem Tausalze verwendet werden, in der Nähe des Ozeans, in Gebieten mit Industrierverschmutzung, saurem Regen usw., sollten Sie besonders vorsichtig sein, um Korrosion zu vermeiden. Spritzen Sie den Unterboden Ihres Fahrzeugs im Winter mindestens einmal monatlich ab und reinigen Sie ihn gründlich, wenn der Winter vorbei ist.
- Achten Sie beim Reinigen des Fahrzeugunterbodens besonders auf die Radhäuser und andere schwer zugängliche Bereiche. Gehen Sie gründlich vor. Wenn Sie den angesammelten Schlamm nur anfeuchten anstatt ihn abzuspülen, wird die Korrosion eher gefördert als unterbunden. Hochdruckreiniger eignen sich besonders gut zum Beseitigen von Schlamm und anderen korrosionsfördernden Stoffen.
- Achten Sie beim Reinigen der Türen, Schweller und Rahmenteile darauf, dass die Ablaufbohrungen frei bleiben, damit die Feuchtigkeit ablaufen kann und nicht in dem Hohlraum verbleibt.

### *Halten Sie Ihre Garage trocken*

Stellen Sie Ihr Fahrzeug nicht in einer feuchten, schlecht belüfteten Garage ab. Denn dort herrschen ideale Voraussetzungen für Korrosion. Dies gilt insbesondere, wenn Sie Ihr Fahrzeug in der Garage waschen oder mit dem noch nassen oder mit Schnee, Eis oder Schlamm bedeckten Fahrzeug in die Garage fahren. Sogar eine beheizte Garage kann Korrosion fördern, wenn sie nicht ausreichend belüftet ist und die Luftfeuchtigkeit nicht verdunsten kann.

### *Halten Sie Lack und Anbauteile in einem guten Zustand*

Kratzer und Steinschlagschäden in der Lackierung müssen möglichst umgehend mit einem Lackstift behandelt werden, um die Möglichkeit von Korrosion zu reduzieren. Wenn das blanke Metall sichtbar ist, sollten Sie das Fahrzeug in eine Karosseriefachwerkstatt oder in eine Lackiererei bringen.

Vogelkot ist äußerst aggressiv und kann innerhalb weniger Stunden zu Lackschäden führen. Entfernen Sie Vogelkot grundsätzlich so bald wie möglich.

## Fahrzeu f plege innen

### Generelle Hinweise für den Innenraum

Verhindern Sie, dass ätzende Lösungen wie Parfüm und Kosmetiköl mit den Innenteilen in Berührung kommen, da diese Schäden oder Verfärbungen verursachen können. Sollten derartige Substanzen dennoch an Innenteile gelangen, wischen Sie sie umgehend ab. Anweisungen zum Reinigen der Fahrzeuginnenflächen finden Sie in den Anweisungen.

#### HINWEIS

- Lassen Sie Wasser und andere Flüssigkeiten nicht an elektrische/elektronische Bauteile im Innenraum des Fahrzeugs gelangen, da diese dadurch beschädigt werden können.
- Verwenden Sie zur Reinigung von Lederprodukten (Lenkrad, Sitze usw.) neutrale Reinigungsmittel oder Reinigungslösungen mit geringem Alkoholanteil. Wenn Sie Lösungen mit hohem Alkoholanteil sowie saure oder basische Reinigungsmittel verwenden, kann sich das Leder verfärben oder das Oberleder ablösen.

## Reinigung der Sitze und der Innenausstattung

### Fahrzeuginnenflächen (ausstattungsabhängig)

Entfernen Sie Staub und lose Verunreinigungen mit einem Haarbesen oder Staubsauger von Innenflächen. Bei Bedarf reinigen Sie die Innenflächen mit einer Mischung aus warmem Wasser und einem milden, detergenzienfreien Reinigungsmittel (testen Sie alle Reinigungsmittel vor der Verwendung an einer verdeckten Stelle).

### Textil

Entfernen Sie Staub und lose Verunreinigungen mit einem Haarbesen oder Staubsauger von Stoffoberflächen. Reinigen Sie Stoffbezüge mit einem milden Polster- oder Teppichreiniger. Beseitigen Sie frische Flecken umgehend mit entsprechendem Fleckentferner. Wenn Flecken nicht umgehend entfernt werden, können sie sich festsetzen und Farbveränderungen verursachen. Sitzbezüge sind schwer entflammbar. Bei unzureichender Pflege kann diese Eigenschaft beeinträchtigt werden.

#### HINWEIS

**Die Anwendung nicht empfohlener Reinigungsmittel und Reinigungsverfahren kann dazu führen, dass die Sitzbezüge unansehnlich werden und nicht mehr „schwer entflammbar“ sind.**

### Leder

- Eigenschaften des Sitzleders
  - Leder wird aus Tierhäuten hergestellt, die speziell für die spätere Verwendung behandelt werden. Da es sich um ein Naturprodukt handelt, unterscheidet sich jedes Teil in Dicke oder Dichte.  
Falten können je nach Temperatur und Luftfeuchtigkeit ein natürliches Ergebnis des Streckens und Schrumpfens sein.
  - Der Sitz ist aus dehnbarem Stoff gefertigt, um den Komfort zu verbessern.
  - Die den Körper berührenden Teile sind gekrümmt und der seitliche Stützbereich ist hochgezogen, was Fahrkomfort und Stabilität verbessert.
  - Falten können durch die Nutzung entstehen. Es ist kein Fehler der Produkte.

### HINWEIS

- **Falten oder Scheuerstellen, die durch die natürliche Nutzung entstehen, sind nicht durch die Garantie abgedeckt.**
  - **Gürtel mit Metallzubehör, Reißverschlüssen oder Schlüsseln in der Gesäßtasche können das Sitzgewebe beschädigen.**
  - **Stellen Sie sicher, dass der Sitz nicht nass wird. Dadurch können sich die Eigenschaften von Naturleder verändern.**
  - **Jeans oder Kleidungsstücke, die ausbleichen, können die Oberfläche des Sitzbezugs verunreinigen.**
- Pflege der Ledersitze
    - Saugen Sie den Sitz regelmäßig ab, um Staub und Sand vom Sitz zu entfernen. Das verhindert Abrieb oder Beschädigung des Leders und bewahrt seine Qualität.
    - Wischen Sie den Bezug aus Naturleder häufig mit einem trockenen oder weichen Tuch ab.
    - Die Verwendung eines geeigneten Lederschutzes kann einen Abrieb des Deckleders verhindern und trägt dazu bei, die Farbe zu erhalten. Lesen Sie unbedingt die Anweisungen und wenden Sie sich an einen Spezialisten, wenn Sie Lederbeschichtung oder Lederpflegemittel verwenden.
    - Helles Leder (Beige, Creme Beige) verschmutzt leicht, der Fleck ist sichtbar. Reinigen Sie die Sitze häufiger.
    - Wischen Sie diese nicht mit einem feuchten Tuch ab. Die Oberfläche kann Risse bekommen.
  - Ledersitze reinigen
    - Beseitigen Sie sofort alle Verunreinigungen. Befolgen Sie die Anweisungen zur Entfernung der jeweiligen Verunreinigungen.
    - Kosmetikprodukte (Sonnencreme, Grundierung usw.)  
Tragen Sie die Reinigungscreme auf ein Tuch auf und wischen Sie die verunreinigte Stelle ab. Wischen Sie die Creme mit einem feuchten Tuch ab und entfernen Sie das Wasser mit einem trockenen Tuch.
    - Getränke (Kaffee, Erfrischungsgetränk usw.)  
Tragen Sie eine kleine Menge eines neutralen Reinigungsmittels auf und wischen Sie die Verschmutzungen nicht ab.

- Öl  
Entfernen Sie Öl sofort mit einem saugfähigen Tuch und einem Fleckentferner, der nur für Naturleder verwendet wird.
  - Kaugummi  
Kaugummi können Sie mit Eis härten und dann entfernen.
  - Behandlung von erstklassigem Nappaleder  
Vermeiden Sie nach Möglichkeit übermäßige Sonnenlicht- und Wärmeeinwirkung. Übermäßige Sonnenlicht- und Wärmeeinwirkung lässt Nappaleder verblässen und trocknet es aus, was zu Faltenbildung und Verfärbungen führt. Wenn eine Flüssigkeit auf das Nappaleder gelangt, nehmen Sie es sofort mit einem fusselfreien Tuch auf, um den Schaden zu begrenzen. Kratzen Sie die Oberfläche des Nappaleders nicht mit einem scharfen Objekt. Wenn Ihr Nappaledersitz eine helle Farbe hat, kann es durch gefärbte Materialien wie Jeans befleckt oder verfärbt werden.
- Innenraum-Holzverkleidung**
- Verwenden Sie ein Holzmöbelpflegemittel (z. B. Wachs, Oberflächenschutzmittel) zum Reinigen der Holzverkleidung im Innenraum.
  - Wischen Sie die Holzverkleidung im Innenraum regelmäßig mit einem sauberen, fusselfreien Tuch ab, um die einzigartigen Holzstrukturen länger zu bewahren.
  - Wenn Sie ein Getränk (z. B. Wasser, Kaffee) auf der Holzverkleidung im Innenraum verschütten, wischen Sie es sofort mit einem sauberen, trockenen Tuch auf.
  - Scharfe Gegenstände (z. B. Schraubenzieher, Messer), Aufkleber oder Klebeband können die Holzverkleidung im Innenraum beschädigen.
  - Starke Schläge können die Holzverkleidung im Innenraum beschädigen.
  - Wenn der Oberflächenschutz der Holzverkleidung entfernt wird, kann Feuchtigkeit die Holzeigenschaften beschädigen oder ändern.
  - Wenn die Holzverkleidung im Innenraum beschädigt ist, können Sie sich an Holzsplittern von der Oberfläche verletzen. Sie sollten daher beschädigte Holzverkleidungen im Innenraum umgehend ersetzen lassen. Wir empfehlen Ihnen, sich an eine Vertragswerkstatt für Markenprodukte von Genesis zu wenden.
- Sicherheitsgurtband reinigen**
- Reinigen Sie den Gurtriemen mit einer milden Seifenlösung, die für die Poster- oder Teppichreinigung empfohlen wird. Befolgen Sie die auf der Seife angegebenen Anweisungen. Färben oder bleichen Sie die Gurtbänder nicht, da das Gurtmaterial dadurch geschwächt werden kann.
- Fensterscheiben innen reinigen**
- Wenn die Fahrzeugscheiben von innen mit einem Schmierfilm (Fett, Wachs usw.) überzogen sind, müssen sie mit Glasreiniger gereinigt werden. Beachten Sie die Herstellerhinweise für den Glasreiniger.
- HINWEIS**
- Kratzen und schaben Sie nicht an der Innenseite des Heckfensters. Dies kann zu Schäden an der Heckscheibenheizung führen.**

## ABGASREGELUNG

Die Abgasregelung Ihres Fahrzeugs wird von einer eingeschränkten Garantie abgedeckt. Bitte beachten Sie die Garantiefinformationen im Service-Scheckheft Ihres Fahrzeugs.

Ihr Fahrzeug ist mit einem Abgasregelsystem zur Erfüllung sämtlicher Emissionsbestimmungen ausgestattet. Die Abgasregelung gliedert sich in die folgenden drei Untersysteme:

- (1) Regelung der Kurbelgehäuseentlüftung
- (2) Regelung der Kraftstoffdampfdruckführung
- (3) System der Abgasreinigung

Um die ordnungsgemäße Funktion der Abgasregelung sicherzustellen, sollten Sie Ihr Fahrzeug in den vorgeschriebenen Intervallen gemäß Wartungsplan von einer Vertragswerkstatt für Markenprodukte von Genesis durchsehen und warten lassen.

### HINWEIS

**Vorsichtshinweise für Inspektionen und Wartungsarbeiten an Fahrzeugen mit elektronischer Stabilitätskontrolle (ESC)**

- **Schalten Sie zur Vermeidung von Fehlzündungen bei Tests auf einem Rollenprüfstand die elektronische Stabilitätskontrolle (ESC) mit dem ESC-Schalter ab. (Die Kontrollleuchte ESC AUS leuchtet).**
- **Schalten Sie das ESC-System nach einem Test auf einem Rollenprüfstand wieder ein, indem Sie wieder den ESC-Schalter drücken.**

### 1. Regelung der Kurbelgehäuseentlüftung

Das Kurbelgehäuseentlüftungssystem hält schädliche Gase zurück, die sonst aus dem Kurbelgehäuse in die Umwelt gelangen würden. Das System versorgt das Kurbelgehäuse über einen Ansaugschlauch mit gefilterter Frischluft. Im Kurbelgehäuse vermischt sich die Frischluft mit den Kurbelgehäusedämpfen. Danach wird das Gemisch über ein Spülmagnetventil dem Ansaugtrakt zugeführt.

### 2. Regelung der Kraftstoffdampfdruckführung

Die Kraftstoffdampfdruckführung verhindert, dass Kraftstoffdämpfe in die Umgebungsluft entweichen.

#### **Aktivkohlebehälter**

Kraftstoffdämpfe aus dem Kraftstofftank werden im Aktivkohlefilter an Bord absorbiert und gespeichert. Bei laufendem Motor werden die Kraftstoffdämpfe aus dem Filterbehälter über ein Spülmagnetventil in den Ansaugtrakt gesaugt.

#### **Spülmagnetventil (PCSV)**

Das Spülmagnetventil wird vom Motorsteuergerät (ECM) gesteuert. Bei Leerlaufdrehzahl und niedriger Kühlmitteltemperatur schließt das Spülmagnetventil, so dass kein Kraftstoffdampf in den Motor gelangt. Wenn der Motor Betriebstemperatur erreicht hat, öffnet das Spülmagnetventil, und die Kraftstoffdämpfe werden dem Motor zugeführt.

### 3. System der Abgasreinigung

Bei der Abgasreinigung kommt ein äußerst wirkungsvolles System zum Einsatz, das den Schadstoffausstoß begrenzt, ohne die Fahrzeugleistung zu beeinträchtigen.

Wenn der Verbrennungsmotor abstirbt oder nicht anspringt, können weitere Anlassversuche zu Beschädigungen der Abgasregelung führen.

#### **Vorsichtsmaßnahmen bei Motorabgasen (Kohlenmonoxid)**

- Kohlenmonoxid ist eines der im Abgas enthaltenen Gase. Wenn Sie Abgase jeglicher Art in Ihrem Fahrzeug riechen, fahren Sie mit vollständig geöffneten Fenstern. Lassen Sie Ihr Fahrzeug umgehend prüfen und instand setzen.



#### **WARNUNG**

**Motorabgase enthalten Kohlenmonoxid (CO). Dieses farb- und geruchlose Gas ist gefährlich und kann tödlich wirken, wenn es eingeatmet wird. Folgen Sie den Anweisungen auf dieser Seite, um eine Vergiftung mit Kohlenmonoxid zu vermeiden.**

- Lassen Sie den Motor nicht länger als zum Herein- oder Herausfahren nötig in geschlossenen Räumen (z. B. Garagen) oder in Räumen mit unzureichender Belüftung laufen.
- Wenn das Fahrzeug im Freien und bei laufendem Motor längere Zeit steht, stellen Sie die Belüftung nach Bedarf so ein, dass dem Innenraum Frischluft zugeführt wird.
- Bleiben Sie bei stehendem Fahrzeug und laufendem Motor nicht zu lange im Fahrzeug sitzen.
- Wenn der Motor abstirbt oder nicht anspringt, können anhaltende Anlassversuche zu Schäden an der Abgasregelung führen.

### **Sicherheitshinweise für Katalysatoren**



#### **WARNUNG**

**Das Abgassystem und der Katalysator sind während und unmittelbar nach dem Betrieb des Verbrennungsmotors sehr heiß. SCHWERE VERLETZUNGEN oder TOD vermeiden:**

- **Das Fahrzeug nicht über oder in der Nähe von brennbaren Gegenständen wie Gras, Pflanzen, Papier, Blättern usw. abstellen, im Leerlauf laufen lassen oder fahren. Eine heiße Auspuffanlage kann brennbare Gegenstände unter Ihrem Fahrzeug entzünden.**
- **Halten Sie sich von der Abgasanlage und dem Katalysator fern, da Sie sich sonst verbrennen können.**

**Entfernen Sie auch nicht die Kühlvorrichtung um die Abgasanlage, versiegeln Sie den Fahrzeugunterboden nicht und bringen Sie keinen Korrosionsschutz auf. Unter bestimmten Bedingungen kann dies eine Brandgefahr darstellen.**

Ihr Fahrzeug ist mit einem geregelten Abgaskatalysator ausgestattet. Beachten Sie die folgenden Vorsichtsmaßnahmen, um Schäden am Katalysator und an Ihrem Fahrzeug zu vermeiden:

- Verwenden Sie für Benzinmotoren nur UNVERBLEITTES BENZIN.
- Lassen Sie den Motor nicht laufen, wenn es Anzeichen für Motorfehlfunktionen gibt (z. B. Fehlzündungen oder Leistungsverlust).
- Nutzen Sie den Motor nicht unsachgemäß oder fahrlässig. Beispiele für unsachgemäße oder fahrlässige Nutzung sind das Rollenlassen bei ausgeschaltetem Motor oder das Befahren von Gefällestrecken mit eingelegtem Gang und ausgeschaltetem Motor.



- Lassen Sie den Motor im Leerlauf nicht längere Zeit (5 Minuten und länger) mit hoher Drehzahl laufen.
- Nehmen Sie keine Veränderungen an Bauteilen des Motors oder der Abgasregelung vor. Wir empfehlen, alle Prüfungen und Einstellungen von einem Genesis-Vertragshändler durchführen zu lassen.
- Vermeiden Sie es, mit sehr geringem Kraftstoffstand zu fahren.  
Bei zu niedrigem Kraftstoffstand kann es zu Fehlzündungen des Motors kommen, wodurch der Katalysator beschädigt wird.

### Benzinpartikelfilter (GPF) (ausstattungsabhängig)

Der Benzinpartikelfilter (GPF) entfernt Ruß aus dem Abgas.

Im Gegensatz zu einem Einweg-Luftfilter verbrennt (oxidiert) das GPF-System den angesammelten Ruß entsprechend den Fahrsituationen automatisch.

Mit anderen Worten: Der gesammelte Ruß wird automatisch von der Motorsteuerung und durch die hohe Abgastemperatur bei normaler/hoher Fahrgeschwindigkeit beseitigt.

Wenn das Fahrzeug jedoch immer nur Kurzstrecken oder längere Zeit mit niedriger Geschwindigkeit gefahren wird, kann der abgeschiedene Ruß nicht automatisch entfernt werden, weil die Abgastemperatur zu niedrig ist. Wenn der angesammelte Ruß ungeachtet des Rußoxidationsprozesses eine bestimmte Menge erreicht, leuchtet die GPF-Leuchte (☹️) auf.

Die Leuchte für Gaspartikelfilter (GPF) erlischt, wenn die Fahrgeschwindigkeit bei einer Motordrehzahl von 1.500 ~ 4.000 U/min im 3. Gang oder höher ungefähr 30 Minuten lang 80 km/h (50 mph) beträgt.

Wenn die GPF-Leuchte zu blinken beginnt oder die Warnmeldung „Abgasanlage prüfen“ erscheint, obwohl das Fahrzeug wie oben beschrieben gefahren wurde, sollten Sie das GPF-System von einer Vertragswerkstatt für Markenprodukte von Genesis prüfen lassen.

Wenn die GPF-Leuchte über einen längeren Zeitraum blinkt, kann dies das GPF-System beschädigen und den Kraftstoffverbrauch erhöhen.



### VORSICHT

**Wir empfehlen, nur die regulierten Benzinkraftstoffe zu verwenden, wenn Ihr Fahrzeug mit dem GPF-System ausgestattet ist.**

**Wenn Sie andere Ottokraftstoffe verwenden, die nicht spezifizierte Zusatzstoffe enthalten, können diese das GPF-System beschädigen und Abgasprobleme verursachen.**

## Dieselpartikelfilter (DPF) (ausstattungsabhängig)

Der Dieselpartikelfilter (DPF) entfernt den Ruß aus den Abgasen.

Im Gegensatz zu einem Einweg-Luftfilter verbrennt (oxidiert) das DPF-System den angesammelten Ruß entsprechend den Fahrsituationen automatisch. Mit anderen Worten: Der gesammelte Ruß wird automatisch von der Motorsteuerung und durch die hohe Abgastemperatur bei normaler/hohen Fahrgeschwindigkeit beseitigt.

Wenn das Fahrzeug jedoch immer nur Kurzstrecken oder längere Zeit mit niedriger Geschwindigkeit gefahren wird, kann der abgeschiedene Ruß nicht automatisch entfernt werden, weil die Abgastemperatur zu niedrig ist.

In diesem Fall liegt die angesammelte Rußmenge außerhalb des Erfassungsbereichs, der Rußoxidationsprozess findet nicht statt und die Leuchte des Dieselpartikelfilters (DPF) () leuchtet auf.

Die Leuchte des Dieselpartikelfilters (DPF) erlischt, wenn die Fahrgeschwindigkeit mehr als 60 km/h (37 mph) beträgt oder wenn die Motordrehzahl etwa 25 Minuten lang zwischen 1.500 und 2.500 U/Min. liegt und mindestens der 2. Gang eingelegt ist.

Wenn die DPF-Leuchte kontinuierlich blinkt oder die Warnmeldung „Abgasanlage prüfen“ erscheint, obwohl das Fahrzeug wie oben beschrieben gefahren wurde, sollten Sie das DPF-System von einer Vertragswerkstatt für Markenprodukte von Genesis prüfen lassen.

Wenn das Fahrzeug längere Zeit mit blinkender DPF-Leuchte gefahren wird, wird möglicherweise das DPF-System beschädigt. Außerdem erhöht sich möglicherweise der Kraftstoffverbrauch.



## VORSICHT

**Wenn Ihr Fahrzeug mit einer DPF-Anlage ausgestattet ist, sollten Sie nur der Norm entsprechenden Dieselkraftstoff tanken.**

**Wenn Sie andere Dieselkraftstoffe verwenden, die einen hohen Schwefelgehalt aufweisen (über 50 ppm) oder nicht zulässige Zusätze enthalten, kann dies das DPF-System beschädigen und die Abgabe von weißem Rauch verursachen.**

## NOx-Speicherkatalysator (für Dieselmotor) (ausstattungsabhängig)

Der NOx-Speicherkatalysator (LNT, Lean NOx Trap) entfernt Stickoxid aus dem Abgas. Je nach Kraftstoffqualität kann ein Geruch entstehen. In diesem Fall kann die Leistung der NOx-Reduktion sinken. Verwenden Sie bitte vorschriftsmäßigen Pkw-Dieselmotor.

## Selektive katalytische Reduktion (SCR) (für Dieselmotor)

Das selektive katalytische Reduktionssystem wandelt NOx katalytisch in Stickstoff und Wasser um, indem es ein Reduktionsmittel, Harnstoff, verwendet.

### DEF-Füllstand / Urea Füllstand

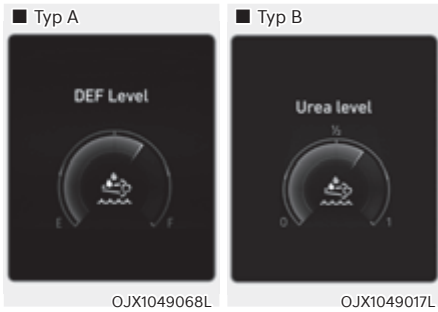

Die DEF- (Diesel Exhaust Fluid) Füllstandsanzeige zeigt den ungefähren Stand der verbleibenden Urea-Lösung im Urea-Lösungsbehälter an.

Sie können den DEF-Füllstand in der Utility-Ansicht auf dem Kombiinstrument prüfen.

**Siehe den Abschnitt „Ansichtmodi“ in Kapitel 4.**

### Warnmeldung niedriger Urea-Füllstand

Die Warnmeldung erscheint in vier Stufen auf dem Kombiinstrument entsprechend dem Füllstand der Urea-Lösung im Behälter.



#### Erste Warnung

Die SCR ( ) Warnleuchte und die Warnmeldung „Urea Füllstand niedrig“ erscheinen auf dem Kombiinstrument, wenn der Urea-Füllstand niedrig ist. Füllen Sie so bald wie möglich Harnstoff nach.

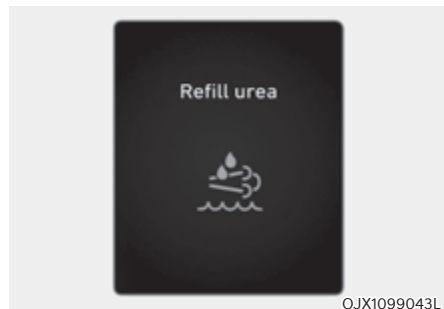

#### Zweite Warnung

Wenn nach der ersten Warnung keine Urea nachgefüllt wurde, erscheinen die SCR ( ) Warnleuchte und die Warnmeldung „Urea bei Gelegenheit nachfüllen“ auf dem Kombiinstrument, wenn der Urea-Füllstand niedrig ist. Füllen Sie so bald wie möglich Harnstoff nach.



OJX1099042L

### Dritte Warnung

Die SCR (🚰)-Warnleuchte und die Warnmeldung "Harnstoff nachfüllen in 000 km oder Fahrzeug startet nicht/ Harnstoff nachfüllen in 000 km. Andernfalls springt das Fahrzeug nicht an" erscheint im Kombiinstrument, wenn der Tank für Harnstofflösung fast leer ist. Füllen Sie sofort nach.

Die angezeigte Fahrstrecke (000 km) und die tatsächliche Fahrstrecke können sich je nach Fahrgewohnheiten und Fahrbedingungen unterscheiden.



OJX1099044L

### Vierte Warnung

Die SCR (🚰)-Warnleuchte und die Warnmeldung „Harnstoff nachfüllen oder Fahrzeug wird nicht mehr starten / Urea nachfüllen oder Fahrzeug wird nicht mehr starten“ erscheinen auf dem Kombiinstrument, wenn der Behälter der Harnstoff-Lösung leer ist. Das Fahrzeug kann nicht erneut starten, wenn der Motor einmal abgestellt wurde. Füllen Sie sofort nach.

**Fehlfunktion des Systems für selektive katalytische Reduktion**

Wenn ein Problem mit dem System für selektive katalytische Reduktion vorliegt, wie getrennte elektrische Bauteile, Verwendung nicht vorschriftsmäßigen Harnstoffs usw., erscheint die folgende Warnmeldung auf dem Kombiinstrument. In diesem Fall empfehlen wir Ihnen, das System von einer Genesis-Vertragswerkstatt prüfen zu lassen.

Wenn Sie weiterfahren, ohne das Problem zu lösen, kann dies die Systemleistung beeinträchtigen bzw. das Fahrzeug startet möglicherweise nicht mehr, wenn der Motor einmal ausgeschaltet wurde.

	Fehlfunktion	50 km fahren nach Fehlfunktion
Ausfall des Harnstoff-Systems (= keine Harnstoff-Einspritzung)	Ausfall des DEF-Systems (Diesel Exhaust Fluid) / Fehler im Harnstoff-System	Harnstoff-System prüfen
Unrichtiger Harnstoff entdeckt (= abnormaler Harnstoff)	Unrichtiger Harnstoff entdeckt	Richtiger Harnstoff auffüllen in 000 km. Fahrzeug wird sonst nicht mehr starten / Richtiger Harnstoff auffüllen in 000 km. Andernfalls startet das Fahrzeug nicht.
Abnormaler Harnstoff-Verbrauch (= Nachbehandlungsfehler)	Harnstoff-System prüfen	Harnstoff-System Service in 000 km. Fahrzeug wird sonst nicht mehr starten / Harnstoff-System Service in 000 km. Andernfalls startet das Fahrzeug nicht.

**Neustart des Fahrzeugs**

Einschränkung des Fahrzeugneustarts	
Niedriger Harnstoff-Füllstand	Harnstoff nachfüllen oder Fahrzeug wird nicht mehr starten / Urea nachfüllen Fahrzeug wird sonst nicht mehr starten
Ausfall des Harnstoff-Systems (= keine Harnstoff-Einspritzung)	Harnstoff-System Service in 000 km. Fahrzeug wird sonst nicht mehr starten / Harnstoff-System Service in 000 km. Andernfalls startet das Fahrzeug nicht.
Unrichtiger Harnstoff entdeckt (= abnormaler Harnstoff)	Richtiger Harnstoff auffüllen in 000 km. Fahrzeug wird sonst nicht mehr starten / Richtiger Harnstoff auffüllen in 000 km. Andernfalls startet das Fahrzeug nicht.
Abnormaler Harnstoff-Verbrauch (= Nachbehandlungsfehler)	Harnstoff-System Service in 000 km. Fahrzeug wird sonst nicht mehr starten / Harnstoff-System Service in 000 km. Andernfalls startet das Fahrzeug nicht.

Das Fahrzeug kann nach Beseitigen des Problems neu gestartet werden. Wenn die Meldung „Harnstoff nachfüllen oder Fahrzeug wird nicht mehr starten / Harnstoff nachfüllen. Fahrzeug wird sonst nicht mehr starten“ erscheint, den Behälter der Harnstoff-Lösung nachfüllen. Nach Füllen des Behälters drücken Sie den Start-/Stopp-Knopf in die Stellung ON und warten, bis die Meldung erlischt. Wenn das Fahrzeug nach Nachfüllen von Harnstoff nicht gestartet werden kann, empfehlen wir Ihnen, das System von einer Vertragswerkstatt für Markenprodukte von Genesis prüfen zu lassen.

## Hinzufügen von Harnstoff-Lösung

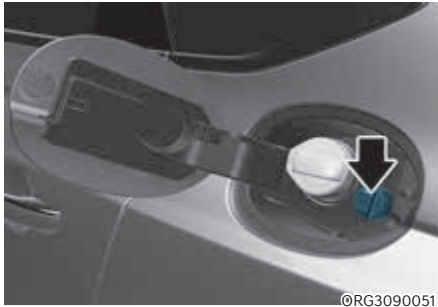

### Nachfüllen von Harnstoff mit einem Nachfüllschlauch

1. Schalten Sie das Fahrzeug aus.
2. Zum Öffnen des Deckels des Harnstoff-Lösungsbehälters drehen Sie ihn gegen den Uhrzeigersinn.
3. Führen Sie den Nachfüllschlauch ganz ein und geben Sie Harnstoff hinzu. Vermeiden Sie Überbefüllung.
4. Zum Schließen des Deckels des Harnstoff-Lösungsbehälters drehen Sie ihn im Uhrzeigersinn.

### Nachfüllen von Harnstoff aus einer Nachfüllflasche

1. Schalten Sie das Fahrzeug aus.
2. Zum Öffnen des Deckels des Harnstoff-Lösungsbehälters drehen Sie ihn gegen den Uhrzeigersinn.
3. Fügen Sie Harnstoff hinzu. Vermeiden Sie Überbefüllung.
4. Zum Schließen des Deckels des Harnstoff-Lösungsbehälters drehen Sie ihn im Uhrzeigersinn.

Verwenden Sie ausschließlich die vorgeschriebene Harnstoff-Lösung (siehe „Empfohlene Schmiermittel und Füllmengen“ in Kapitel 2).

## HINWEIS

So verhindern Sie Beschädigungen Ihres Fahrzeugs:

- Verwenden Sie nur die vorgegebene Harnstoff-Lösung. Geben Sie niemals eine andere als die vorgegebene Harnstoff-Lösung hinzu.
- Achten Sie darauf, keine Harnstoff-Lösung in den Kraftstofftank zu füllen.
- Achten Sie beim Nachfüllen von Harnstoff darauf, keine Fremdkörper in den Harnstoff-Lösungsbehälter eintreten zu lassen.
- Mischen Sie kein Wasser bzw. keine Zusätze in die Harnstoff-Lösung.
- Vermeiden Sie Überbefüllung des Behälters der Harnstoff-Lösung. Bei kaltem Wetter, wenn die Harnstoff einfriert, dehnt sich der Behälter aus.

## Aufbewahrung von Harnstoff-Lösung

- Bewahren Sie die Harnstoff-Lösung nur in Behältern aus den folgenden Materialien auf.
  - CR-Ni-Stahl nach DIN EN 10 088-1/-2/-3
  - Mo-Cr-Ni-Stahl
  - Polypropylen
  - Polyethylen
- Bewahren Sie die Harnstoff-Lösung nicht in Behältern aus den folgenden Materialien auf.
  - Aluminium, Kupfer, Kupferlegierung, unlegierter Stahl und verzinkter Stahl

Harnstoff-Lösung löst die Metallmaterialien und beschädigt das Abgasreinigungssystem schwer.

## Informationen

Harnstoff-Lösung ist eine wasserlösliche Substanz, die entflammbar, ungiftig, farblos und geruchslos ist.

### HINWEIS

- Die folgenden Situationen können das DPF-System beschädigen.
  - Kraftstoffe oder andere nicht zugelassene Flüssigkeiten werden in den Behälter der Harnstoff-Lösung gegeben.
  - Zusätze sind in die Harnstoff-Lösung gemischt.
  - Wasser ist in die Harnstoff-Lösung gemischt.
- Verwenden Sie nur die vorgegebene Harnstoff-Lösung.

Wenn eine nicht zulässige Harnstoff-Lösung in den Behälter gegeben wurde, empfehlen wir Ihnen, sich an eine Vertragswerkstatt für Markenprodukte von Genesis zu wenden.
- Wenn fremde Substanzen in den Behälter der Urea-Lösung eintreten, können die folgenden Probleme auftreten.
  - Erhöhte Emissionen
  - Störung des DPF-Systems
  - Motorversagen
- Geben Sie niemals gebrauchte Urea-Lösung hinzu, da deren Qualität nicht garantiert werden kann. Füllen Sie immer neue Urea-Lösung nach.



### WARNUNG

- Vermeiden Sie Stöße von außen auf das DPF-System. Dies kann den Katalysator beschädigen, der sich im DPF-System befindet.
- Modifizieren Sie das DPF-System nicht, indem Sie das Abgasrohr umlegen oder verlängern. Dies kann das DPF-System beeinträchtigen.
- Vermeiden Sie den Kontakt mit dem abfließenden Wasser aus dem Abgasrohr. Das Wasser ist leicht sauer und schädlich für die Haut. Bei Kontakt waschen Sie es gründlich ab.

- Jegliche Modifikation des DPF-Systems kann Systemfehlfunktionen verursachen. Das DPF-System wird durch eine komplexe Vorrichtung gesteuert.
- Lassen Sie das DPF-System vor der Wartung abkühlen, da es aufgrund der Wärmeerzeugung heiß ist. Andernfalls können Verbrennungen auftreten.
- Das selektive katalytische Reduktionssystem (d. h. Harnstoff-Lösungsdüse, Harnstoff-Lösungspumpe und DCU) arbeitet ungefähr 2 Minuten weiter, um die verbleibende Harnstoff-Lösung innen zu beseitigen, selbst nachdem der Motor ausgeschaltet wurde. Stellen Sie vor der Arbeit an dem Fahrzeug sicher, dass das selektive katalytische Reduktionssystem vollständig ausgeschaltet ist.
- Mangelhafte Harnstoff-Lösung oder nicht vorschriftsgemäße Flüssigkeiten können Fahrzeugkomponenten beschädigen, einschließlich des DPF-Systems. Ungeprüfte Zusätze in der Harnstoff-Lösung können den SCR-Katalysator verstopfen und andere Fehlfunktionen verursachen, so dass das teure DPF-System möglicherweise ausgetauscht werden muss.



## WARNUNG

- Wenn die Harnstoff-Lösung mit den Augen oder der Haut in Kontakt kommt, sollten Sie den betroffenen Bereich gründlich waschen.
- Wenn Sie Harnstoff-Lösung verschlucken, sollten Sie Ihren Mund gründlich ausspülen und viel frisches Wasser trinken. Wenden Sie sich dann umgehend an einen Arzt.
- Wenn Ihre Kleidung mit Harnstoff-Lösung verschmutzt ist, wechseln Sie sie sofort.
- Wenn Sie eine allergische Reaktion auf Harnstoffzeigen, wenden Sie sich umgehend an einen Arzt.
- Halten Sie die Harnstoff-Lösung von Kindern fern.
- Wird die Kappe des Harnstoff-Lösungsbehälters bei hohen Außentemperaturen geöffnet, können Ammoniakdämpfe entweichen. Ammoniakdämpfe haben einen strengen Geruch und verursachen in erster Linie Reizung von:
  - Haut
  - Schleimhäuten
  - Augen

Ihre Augen, Nase und Ihr Hals brennen möglicherweise, Husten und Tränenbildung können auftreten. Atmen Sie Ammoniakdämpfe nicht ein. Lassen Sie die Harnstoff-Lösung nicht in direkten Kontakt mit Ihrer Haut kommen. Dies ist gesundheitsschädlich. Waschen Sie betroffene Bereiche mit reichlich sauberem Wasser ab. Wenden Sie sich bei Bedarf an einen Arzt.

- Achten Sie beim Umgang mit Harnstoff in geschlossenen Räumen auf gute Belüftung. Wenn die Flasche mit Harnstoff-Lösung geöffnet wird, treten möglicherweise streng riechende Dämpfe aus.

## HINWEIS

- Wischen Sie verschüttete Harnstoff-Lösung mit Wasser oder einem feuchten Tuch ab. Wenn die Harnstoff-Lösung kristallisiert ist, wischen Sie sie mit einem Schwamm oder Tuch ab, der bzw. das mit kaltem Wasser angefeuchtet wurde.  
Wenn die verschüttete Harnstoff-Lösung über längere Zeit der Luft ausgesetzt wird, kristallisiert sie zu einer weißen Substanz, die die Oberfläche des Fahrzeugs beschädigt.
- Wenn Harnstoff-Lösung auf die Fahrzeugoberfläche überläuft, waschen Sie die Fahrzeugoberfläche mit sauberem Wasser ab, um Korrosion zu vermeiden.
- Bewahren Sie den Harnstoff-Lösungsbehälter nur an gut belüfteten Orten auf. Wenn Harnstoff-Lösung längere Zeit hoher Temperatur von etwa 50 °C (122°F) ausgesetzt ist (z. B. bei direkter Sonneneinstrahlung), kann chemische Zersetzung auftreten, wodurch sich Ammoniakdämpfe entwickeln.
- Wenn das Fahrzeug über lange Zeit bei sehr niedrigen Umgebungstemperaturen (unter 11 °C (33°F)) abgestellt ist, ist die Harnstoff-Lösung im Behälter gefroren. Ist die Urea gefroren, wird der Füllstand erst korrekt erfasst, wenn die Urea-Lösung geschmolzen ist. Falsche Urea oder verdünnte Urea kann den Gefrierpunkt verändern. Verwenden Sie daher nur die vorgegebene Urea-Lösung.  
Die Zeit, die zum Schmelzen der Urea-Lösung erforderlich ist, variiert je nach Fahrbedingungen und Außentemperaturen.



# Inhalt

---

**A**

Abgasregelung .....	9-90
Benzinpartikelfilter (GPF) .....	9-92
Dieselpartikelfilter (DPF) .....	9-93
NOx-Speicherkatalysator (für Dieselmotor) .....	9-93
Regelung der Kraftstoffdampfrückführung.....	9-90
Regelung der Kurbelgehäuseentlüftung.....	9-90
Selektive katalytische Reduktion (SCR).....	9-94
System der Abgasreinigung.....	9-91
Airbag - zusätzliches Rückhaltesystem .....	3-48
Airbag-Warnschilder .....	3-66
Wartung des SRS-Systems (Supplemental Restraint System) .....	3-65
Warum wurde mein Airbag bei einer Kollision nicht ausgelöst?.....	3-60
Was nach dem Aufblasen eines Airbags zu erwarten ist .....	3-59
Weitere Sicherheitshinweise .....	3-66
Wie funktioniert das Airbag-System? .....	3-56
Wo befinden sich die Airbags?.....	3-51
Abmessungen.....	2-13
Abschleppen .....	8-31
Abnehmbare Abschleppöse .....	8-32
Abschleppdienst .....	8-31
Abschleppen im Notfall .....	8-33
Aktives Klangdesign.....	6-56
Aktives Motorhaubensystem .....	3-67
Systemaktivierung.....	3-67
Systemeinschränkungen .....	3-68
Systemstörung .....	3-69
Aktive Straßengeräuschsteuerung .....	6-55
Systemstörung .....	6-55
Allradantrieb (AWD).....	6-39
Allradbetrieb (AWD).....	6-39
Notmaßnahmen .....	6-41
Aufkleber Reifendruck/Spezifikation.....	2-21
Aufkleber „Typengenehmigung“.....	2-20
Ausrollen .....	6-51
Ausrolleinstellung .....	6-51
Betriebsbedingungen für Ausrollen.....	6-51
Freigabebedingungen für Ausrollen.....	6-52

Außenausstattung .....	5-44
Elektrische Kofferraumklappe .....	5-47
Intelligente Kofferraumdeckelfunktion .....	5-53
Motorhaube .....	5-44
Nicht-elektrische Kofferraumklappe .....	5-45
Tankklappe .....	5-56
Ausstiegsassistent (SEA) .....	7-65
Betrieb des Ausstiegswarnassistenten .....	7-67
Einstellungen des Ausstiegswarnassistenten .....	7-66
Fehlfunktion und Einschränkungen des Ausstiegswarnassistenten .....	7-69
Ausstiegswarnung (SEW) .....	7-59
Betrieb der Ausstiegswarnung .....	7-61
Einstellungen der Ausstiegswarnung .....	7-60
Fehlfunktion und Einschränkungen der Ausstiegswarnung .....	7-62
Autobahn-Fahrassistent (HDA) .....	7-133
Betrieb des Autobahn-Fahrassistenten .....	7-136
Einstellungen des Autobahn-Fahrassistenten .....	7-134
Fehlfunktion und Einschränkungen des Autobahn-Fahrassistenten .....	7-143
Automatikgetriebe .....	6-11
Betrieb des Automatikgetriebes .....	6-11
Meldungen des Kombiinstrument-Displays .....	6-17
Ratschläge für die Fahrpraxis .....	6-20
Schaltwippe (Manueller Schaltmodus) .....	6-20
Automatische Klimaanlage .....	5-79
Automatische Temperaturregelung .....	5-82
Manuelle Temperaturregelung .....	5-83
Systemfunktion .....	5-91
Wartung der Anlage .....	5-92

## B

Batterie .....	9-40
Batteriekapazitätsaufkleber .....	9-42
Batterie laden .....	9-42
Optimale Batteriewartung .....	9-41
Zurückzusetzende Elemente .....	9-43
Bei einer Notsituation während der Fahrt .....	8-3
Wenn beim Fahren der Motor abstirbt .....	8-3
Wenn der Motor vor einer Kreuzung oder beim Überqueren abstirbt .....	8-3
Wenn Sie während der Fahrt eine Reifenpanne haben .....	8-4

Beleuchtung.....	5-61
Außenbeleuchtung.....	5-61
Begrüßungssystem .....	5-69
Innenraumbeleuchtung.....	5-65
Besondere Fahrbedingungen .....	6-56
Fahren bei Regen.....	6-58
Fahren im Dunkeln.....	6-57
Fahren in überfluteten Bereichen .....	6-58
Fahren mit hoher Geschwindigkeit .....	6-58
Festgefahrenes Fahrzeug frei fahren .....	6-56
Gefährliche Fahrbedingungen.....	6-56
Gleichmäßiges Durchfahren von Kurven.....	6-57
Bremsanlage .....	6-22
ABS-Bremssystem .....	6-31
Auto Hold (Automatisch Halten).....	6-27
Berganfahrassistent (HAC) .....	6-36
Bremsanlage mit Bremskraftverstärker.....	6-22
Elektronische Feststellbremse (EPB).....	6-23
Elektronische Stabilitätskontrolle (ESC) .....	6-32
Fahrzeugstabilitätsmanagement (VSM).....	6-35
Hinweise zum Bremsen.....	6-38
Multikollisionsbremse (MCB) .....	6-37
Notstoppsignal (ESS).....	6-37
Verschleißkontrollleuchten für Scheibenbremsbeläge .....	6-22
Bremsflüssigkeit .....	9-34
Füllstand der Bremsflüssigkeit prüfen .....	9-34

**D**

Diebstahlwarnanlage.....	5-19
--------------------------	------

**E**

eCall-System der VAE (FÜR VAE).....	8-43
eCall-System der VAE .....	8-46
eCall-Zertifizierungszeichen .....	8-49

Informationen zur Datenverarbeitung (nur VAE) .....	8-45
Einfahrverfahren für das Fahrzeug .....	1-9
Einparkhilfe vorn/hinten (PDW) .....	7-177
Betrieb der Einparkhilfe vorn/hinten .....	7-178
Einstellungen der Einparkhilfe vorn/hinten .....	7-177
Fehlfunktion und Einschränkungen für die Einparkhilfe vorn/hinten .....	7-182
Elektronisch gesteuerte Aufhängung .....	6-43
Systemstörung .....	6-43
Elektronisch gesteuerte Aufhängung mit Fahrbahn-Vorschau .....	6-43
Einschränkungen des Systems .....	6-44
Systemstörung .....	6-44
Empfohlene Schmiermittel und Füllmengen .....	2-17
Empfohlene SAE-Viskositäten .....	2-18
Erläuterung der notwendigen Wartungsarbeiten .....	9-24
Europaweites eCall-System (FÜR EUROPA) .....	8-36
Europaweites eCall-System (für Europa) .....	8-39
Informationen zur Datenverarbeitung (nur Europa) .....	8-38

## F

Fahren im Winter .....	6-59
Fahren bei Schnee oder Eis .....	6-59
Vorkehrungen im Winter .....	6-62
Fahreraufmerksamkeits-Warnsystem (DAW) .....	7-83
Betrieb des Fahreraufmerksamkeitswarnsystems .....	7-84
Einstellungen des Fahreraufmerksamkeitswarnsystems .....	7-83
Fehlfunktion und Einschränkungen des Fahreraufmerksamkeitswarnsystems .....	7-87
Fahreraufmerksamkeitswarnung vorne (FAW) .....	7-90
Betrieb der Fahreraufmerksamkeitswarnung vorne .....	7-91
Einstellungen der Fahreraufmerksamkeitswarnung vorne .....	7-90
Fehlfunktion und Einschränkungen der Fahreraufmerksamkeitswarnung vorne .....	7-92
Fahrten mit Anhänger .....	6-66
Fahrzeugeinstellungen (Infotainmentsystem) .....	4-42
Einstellen Ihres Fahrzeugs .....	4-42
Fahrzeuggewicht .....	6-65
Überladung .....	6-65
Fahrzeuggewicht und Laderaumgröße .....	2-16
Fahrzeug-Identifizierungs-Nummer (VIN) .....	2-20
Fahrzeugmodifikationen .....	1-8

Fahrzeugpflege .....	9-81
Außenpflege .....	9-81
Fahrzeugpflege innen .....	9-87
Fahrzeugzugang .....	5-4
Smart-Key .....	5-4
Wegfahrsperre .....	5-10
Fenster .....	5-34
Elektrische Fensterheber .....	5-35
Öffnen/Schließen der Fenster mit der Fernbedienung .....	5-38
Ferngesteuerte intelligente Einparkhilfe (RSPA) .....	7-194
Betrieb der ferngesteuerten intelligenten Einparkhilfe .....	7-197
Eckradar vorne/hinten .....	7-224
Einstellungen für ferngesteuerte intelligente Einparkhilfe .....	7-196
Fehlfunktion und Einschränkungen der ferngesteuerten intelligenten Einparkhilfe .....	7-215
Frontradar .....	7-221
Fernlichtassistent (HBA) .....	5-73
Einstellungen Fernlicht-Assistent .....	5-73
Fehlfunktionen und Einschränkungen des Fernlichtassistenten .....	5-75
Fernlichtassistentenbetrieb .....	5-74
Frontansicht .....	2-2
Frontkollisionsvermeidungs-Assistent (FCA) .....	7-2
Betrieb des Frontalkollisionsvermeidungsassistenten .....	7-9
Einstellungen des Frontalkollisionsvermeidungsassistenten .....	7-6
Fehlfunktion und Einschränkungen des Frontalkollisionsvermeidungsassistenten .....	7-18

**G**

Glühlampen .....	9-73
Austausch des Leuchtmittels der Innenraumbeleuchtung .....	9-79
Leuchtmittel der dritten Bremsleuchte ersetzen .....	9-78
Leuchtmittel der Kennzeichenleuchte ersetzen .....	9-79
Leuchtmittel für hintere Kombileuchten ersetzen .....	9-77
Leuchtmittel für Nebelschlussleuchten ersetzen .....	9-78
Leuchtmittel für Scheinwerfer, Standleuchte, Blinkerleuchte und Tagfahrlicht (DRL) ersetzen .....	9-74
Pfützenlichter ersetzen .....	9-77
Scheinwerfer ausrichten .....	9-74
Seitenleuchten ersetzen .....	9-77
Glühlampen-Wattzahl .....	2-14

## H

Head-Up-Display (HUD).....	5-59
Head-Up-Display-Einstellungen.....	5-59
Head-Up-Display-Informationen.....	5-59
Sicherheitshinweise zur Verwendung des Head-Up-Displays.....	5-60

## I

Im Fall einer Reifenpanne (mit Ersatzrad).....	8-14
Aufkleber Wagenheber.....	8-20
EG-Konformitätserklärung für den Wagenheber.....	8-21
Radwechsel.....	8-15
Wagenheber und Werkzeug.....	8-14
Im Fall einer Reifenpanne (mit Tire Mobility Kit).....	8-22
Anmerkungen für die sichere Anwendung des Reifen Tire Mobility Kit.....	8-23
Bestandteile des Reifen-Mobilität-Kits.....	8-24
Einleitung.....	8-22
Reifendruck anpassen.....	8-30
Verwendung des Tire Mobility Kit bei einem defekten Reifen.....	8-26
Infotainmentsystem.....	5-116
Antenne.....	5-116
Drahtlose Bluetooth® -Technologie.....	5-119
Infotainmentsystem.....	5-118
Lenkradfernbedienungen.....	5-117
Lexicon Premium-Soundsystem.....	5-119
Spracherkennung.....	5-118
USB-Anschluss.....	5-116
Innenausstattung.....	5-105
Aschenbecher.....	5-106
Becherhalter.....	5-105
Bodenmattenhalterung.....	5-112
Gepäcknetzhalter.....	5-115
Heckscheiben-Sonnenblende.....	5-114
Kabelloses Ladesystem für Smartphones.....	5-109
Kleiderhaken.....	5-112
Rückspiegel.....	5-107
Sonnenblende.....	5-106
Sonnenblende für die hinteren Seitenfenster.....	5-113
Steckdose.....	5-107

Uhr.....	5-112
USB-Ladestation (ausstattungsabhängig).....	5-108
Innenausstattung im Überblick (I).....	2-6
Innenausstattung im Überblick (II).....	2-7
Integriertes Speichersystem.....	5-22
Abrufen der gespeicherten Positionen .....	5-23
Komforteinstieg - Sitz.....	5-24
Speichern von Sitzpositionen.....	5-22
System zurücksetzen.....	5-23
Intelligenter Geschwindigkeitsbegrenzungsassistent (ISLA).....	7-76
Betrieb des Intelligenten Geschwindigkeitsbegrenzungsassistenten .....	7-78
Einstellungen des Intelligenten Geschwindigkeitsbegrenzungsassistenten ....	7-77
Fehlfunktion und Einschränkungen des Intelligenten Geschwindigkeitsbegrenzungsassistenten.....	7-80
Intelligentes Scheinwerfersystem (IFS).....	5-70
Systemeinstellungen.....	5-70
Systemfehlfunktionen und Einschränkungen.....	5-71
Systemfunktion .....	5-70
Intelligente Tempomatsteuerung (SCC).....	7-101
Betrieb der intelligenten Tempomatsteuerung .....	7-108
Einstellungen der intelligenten Tempomatsteuerung .....	7-102
Fehlfunktion und Einschränkungen der intelligenten Tempomatsteuerung..	7-115

## K

Kabinenluftfilter .....	9-37
Filter ersetzen.....	9-37
Filter prüfen.....	9-37
Kinderrückhaltesystem (Child Restraint System - CRS).....	3-37
Auswahl eines Kinderrückhaltesystems.....	3-38
Einbau eines Kinderrückhaltesystems.....	3-40
Unsere Empfehlung: Kinder immer auf dem Rücksitz.....	3-37
Klimaanlage.....	2-16
Kollisionsvermeidungs-Assistent beim Rückwärtseinparken (PCA).....	7-185
Betrieb des Kollisionsvermeidungsassistenten beim Rückwärtseinparken ..	7-187
Einstellungen des Kollisionsvermeidungsassistenten beim Rückwärtseinparken.....	7-185
Fehlfunktion und Einschränkungen des Kollisionsvermeidungsassistenten beim Rückwärtseinparken.....	7-188



Kombiinstrument .....	4-4
Getriebebeschaltanzeige .....	4-10
Kombiinstrument-Bedienung.....	4-5
Meldungen des Kombiinstrument-Displays.....	4-25
Messgeräte und Anzeigen .....	4-5
Warn- und Kontrollleuchten.....	4-11
Kombiinstrument-Display .....	4-31
3D-Kombiinstrument (für 12,3-Zoll-3D-Kombiinstrument) .....	4-38
Anzeigemodi .....	4-31
Optionsmenü .....	4-37
Steuerung des Kombiinstrument-Displays.....	4-31
Konformitätserklärung.....	2-22
Kontrollsystem mit integriertem Fahrmodus.....	6-53
Fahrmodus.....	6-53
Kraftstofffilter (für Dieselmotor).....	9-35
Ablassen von Wasser aus dem Kraftstofffilter .....	9-35
Austauschen des Kraftstofffiltereinsatzes .....	9-35
Kraftstoffvorschriften .....	1-4
Benzinmotor .....	1-4
Dieselmotor .....	1-7

## L

Launch Control .....	6-45
Aktivierung der Startkontrolle .....	6-45
Eingeschränkte Verwendung der Launch Control.....	6-46
Voraussetzungen für die Aktivierung .....	6-45
Leistungen der planmäßigen Wartung .....	9-9
Standard-Wartungsplan (außer Europa, aber einschließlich Russland) .....	9-11
Standard-Wartungsplan (für Europa, außer Russland).....	9-18
Wartungsplan für erschwerte Einsatzbedingungen .....	9-22
Wartungsplan für erschwerte Einsatzbedingungen (außer Europa, aber einschließlich Russland).....	9-16
Lenkrad .....	5-25
Elektrische Servolenkung (EPS).....	5-25
Hinterradlenkung (RWS) .....	5-26
Höhen- und neigungsverstellbare Lenksäule .....	5-27
Hupe .....	5-28
Lenkradheizung.....	5-29

Lenkradsteuerung-Überblick ..... 2-10  
Luftfilter ..... 9-36  
    Filter ersetzen ..... 9-36

**M**

Manueller Geschwindigkeitsbegrenzungsassistent (MSLA) ..... 7-72  
    Betrieb des manuellen Geschwindigkeitsbegrenzungsassistenten ..... 7-72  
Monitor für den toten Winkel (BVM) ..... 7-95  
    Betrieb der Totwinkelüberwachung ..... 7-95  
    Einstellungen der Totwinkelüberwachung ..... 7-95  
    Fehlfunktion der Totwinkelüberwachung ..... 7-96  
Motor ..... 2-13  
Motorgesellschaft der Marke Genesis ..... 1-2  
Motorkühlmittel/Kühlmittel des wassergekühlten Zwischenkühlers ..... 9-30  
    Kühlmittelstand prüfen ..... 9-30  
    Kühlmittel wechseln ..... 9-33  
Motor mit Starthilfekabeln anlassen ..... 8-5  
Motornummer ..... 2-21  
Motoröl ..... 9-26  
    Motorölstand prüfen ..... 9-26  
    Motoröl und Ölfilter wechseln ..... 9-29  
Motorraum ..... 9-3  
Motorraum im Überblick ..... 2-12  
Navigationsgestützte intelligente Tempomatsteuerung (NSCC) ..... 7-121  
    Betrieb der navigationsgestützten intelligenten Tempomatsteuerung ..... 7-122  
    Einschränkungen der navigationsgestützten intelligenten  
    Tempomatsteuerung ..... 7-124  
    Einstellungen der navigationsgestützten intelligenten Tempomatsteuerung 7-121

**N**

Notfallausrüstung ..... 8-35  
    Erste-Hilfe-Koffer ..... 8-35  
    Feuerlöscher ..... 8-35  
    Reifendruckmesser ..... 8-35  
    Warndreieck ..... 8-35

## P

Panorama-Sonnendach .....	5-39
Aufschieben/schließen .....	5-40
Ausstellen/schließen.....	5-40
Automatisch umkehren .....	5-41
Elektrische Sonnenblende .....	5-39
Warnung beim Öffnen des Schiebedachs .....	5-43
Zurücksetzen des Schiebedachs .....	5-42

## Q

Querverkehr-Erkennungssystem (RCCW) .....	7-156
Betrieb der rückwärtigen Querverkehr-Erkennung.....	7-159
Einstellungen des hinteren Querverkehr-Erkennungssystems .....	7-157
Fehlfunktion und Einschränkungen der rückwärtigen Querverkehr-Erkennung .....	7-160

## R

Reifendruck-Überwachungssystem (TPMS).....	8-9
Reifendefekt-Positionsanzeige und Reifendruckanzeige .....	8-11
Reifendruck prüfen.....	8-9
Reifendruck-Überwachungssystem.....	8-10
Reifen mit TPMS wechseln .....	8-12
TPMS (Reifendruck-Überwachungssystem)-Störungsleuchte .....	8-12
Warnleuchte für niedrigen Reifendruck .....	8-11
Reifen und Räder .....	2-15
Reifen und Räder .....	9-44
Empfohlener Reifendruck für kalte Reifen .....	9-44
Felgen ersetzen.....	9-48
Kennzeichnungen auf den Reifenflanken .....	9-49
Niederquerschnittsreifen .....	9-52
Räder einstellen und auswuchten .....	9-47
Reifen ersetzen .....	9-47
Reifenfülldruck prüfen .....	9-45
Reifenpflege .....	9-44
Reifen tauschen .....	9-46
Reifentraktion .....	9-48
Reifenwartung .....	9-48
Rückansicht .....	2-4

Rückfahrmonitor (RVM) .....	7-145
Betrieb der Rückfahrüberwachung .....	7-146
Einstellungen der Rückfahrüberwachung .....	7-145
Fehlfunktion und Einschränkungen der Rückfahrüberwachung .....	7-148
Rückgabe von altfahrzeugen (europa) .....	1-9
Rücksitzalarm (ROA) .....	5-20
Sicherheitshinweise für das System .....	5-20
Systemeinstellungen .....	5-20
Systemfunktion .....	5-20
Rückwärtiges Querverkehr-Erkennungssystem (RCCA) .....	7-165
Betrieb des hinteren Querverkehrs-Kollisionsvermeidungsassistenten .....	7-168
Einstellungen des hinteren Querverkehrs-Kollisionsvermeidungsassistenten .....	7-166
Fehlfunktion und Einschränkungen des hinteren Querverkehrs-Kollisionsvermeidungsassistenten .....	7-171

**S**

Scheibenwischer und Waschanlage .....	5-76
Scheibenwaschanlage vorn .....	5-78
Scheibenwischer vorne .....	5-76
Schild des Klimaanlagenkompressors .....	2-22
Semiaktives Motorlager .....	6-56
Sicherheitsgurte .....	3-26
Gurte sorgfältig behandeln .....	3-36
Gurtwarnleuchte .....	3-27
Sicherheitsgurte: Sicherheitshinweise .....	3-26
Sicherheitsgurte: zusätzliche Sicherheitshinweise .....	3-34
Sicherheitsgurt-Rückhaltesystem .....	3-29
Voraktivierter Sicherheitsgurt (PSB) .....	3-33
Sicherheitshinweise .....	1-3
Sicherungen .....	9-53
Austausch der Sicherung des Kombiinstrumentes .....	9-54
Beschreibung der Sicherungs- und Relaiskästen .....	9-56
Sicherungen ersetzen (Motorraum) .....	9-55
Sitze .....	3-3
Belüftete Sitze .....	3-23
Kopfstütze .....	3-17
Rücksitze .....	3-13
Sicherheitshinweise .....	3-6
Sitzheizungen .....	3-20

Vordersitze.....	3-7
Spiegel.....	5-30
Außenspiegel.....	5-31
Einparkhilfe rückwärts.....	5-33
Innenrückspiegel.....	5-30
Spurfolgeassistent (LFA).....	7-128
Betrieb des Spurfolgeassistenten.....	7-130
Einstellungen des Spurfolgeassistenten.....	7-128
Fehlfunktion und Einschränkungen des Spurfolgeassistenten.....	7-132
Spurhalteassistent (LKA).....	7-27
Betrieb des Spurhalteassistenten.....	7-30
Einstellungen des Spurhalteassistenten.....	7-27
Fehlfunktion und Einschränkungen des Spurhalteassistenten.....	7-32
Start-/Stopp-Automatik (ISG).....	6-47
ISG-Fehlfunktion.....	6-50
ISG-System Aus.....	6-49
ISG-Systembetrieb.....	6-47
Kalibrieren des Batteriesensors.....	6-50
Motorneustart erforderlich.....	6-49
Start-/Stopp-Knopf.....	6-5
Fernstart.....	6-10
Motor abschalten.....	6-9
Motor anlassen.....	6-7
Stellungen des Stop/Start-Knopfs.....	6-6
Staufach.....	5-103
Ablagefach in der Mittelkonsole.....	5-103
Handschuhfach.....	5-104
Sonnenbrillenhalter.....	5-104
Staufach in der hinteren Konsole.....	5-103

## T

Tankschild.....	2-23
Benzinmotor.....	2-23
Dieselmotor.....	2-24
Tempomatsteuerung.....	7-97
Betrieb der Tempomatsteuerung.....	7-97
Totwinkel-Erkennungssystem (BCW).....	7-34

Bedienung des Totwinkel-Erkennungssystems .....	7-38
Einstellungen für die Warnung für die Totwinkel-Erkennung .....	7-36
Fehlfunktion und Einschränkungen des Totwinkel-Erkennungssystems .....	7-40
Totwinkel-Kollisionsvermeidungsassistent (BCA) .....	7-45
Betrieb des Totwinkel-Kollisionsvermeidungsassistenten .....	7-50
Einstellungen des Totwinkel-Kollisionsvermeidungsassistenten .....	7-47
Fehlfunktion und Einschränkungen des Totwinkel-Kollisionsvermeidungsassistenten .....	7-53

## T

Tragfähigkeits- und Geschwindigkeitsindex von Reifen (für Europa) .....	2-16
Türschlösser .....	5-11
Automatische Türverriegelung und Entriegelung .....	5-16
Elektronische Kindersicherung .....	5-17
Kindersichere Hintertürschlösser .....	5-16
Türschlösser von außen bedienen .....	5-11
Türschlösser von innen bedienen .....	5-13

## Ü

Übersicht über die Mittelkonsole (I) .....	2-8
Übersicht über die Mittelkonsole (II) .....	2-9

## U

Umgebungsüberwachungs-Monitor (SVM) .....	7-149
Betrieb des Umgebungsüberwachungs-Monitors .....	7-152
Einstellungen des Umgebungsüberwachungs-Monitors .....	7-149
Fehlfunktion und Einschränkungen des Umgebungsüberwachungs-Monitors .....	7-154

## V

Verwendung dieses Handbuchs .....	1-3
Vor der Fahrt .....	6-4
Vor dem Einsteigen .....	6-4
Vor Fahrtantritt .....	6-4
Vorwort .....	1-2

## W

Warnblinkanlage .....	8-3
Wartung durch den Fahrzeughalter .....	9-7
Wartungsplan für die Wartung durch den Fahrzeughalter .....	9-8
Wartungsarbeiten .....	9-6
Sicherheitshinweise für die Wartung durch den Halter .....	9-6
Verantwortung des Fahrzeughalters .....	9-6
Waschwasser .....	9-35
Füllstand des Waschflüssigkeitsbehälters prüfen .....	9-35
Wenn der Motor nicht anspricht .....	8-4
Wenn der Motor zu heiß wird .....	8-8
Wichtige Sicherheitshinweise .....	3-2
Ablenkung des Fahrers .....	3-2
Fahrzeugsicherheit .....	3-2
Gefahren durch Airbags .....	3-2
Kinderrückhaltesysteme .....	3-2
Kontrollierte Geschwindigkeit .....	3-2
Legen Sie immer den Sicherheitsgurt an. ....	3-2
Windschutzscheibe beheizen und beschlagfrei halten .....	5-95
Frontscheibe enteisen .....	5-96
Frontscheibe innen beschlagfrei halten .....	5-95
Heckscheibenheizung .....	5-97
Logik der Belüftungssteuerung .....	5-96
Wischerblätter .....	9-38
Wischerblätter ersetzen .....	9-38
Wischerblätter prüfen .....	9-38

## Z

Zusatzfunktionen der Klimaregelung .....	5-98
Automatische Entfeuchtung .....	5-99
Automatisches Entfeuchtungssystem .....	5-98
Auto. Regelung unter Verwendung der Einstellungen der Klimaanlage (für Fahrersitz) .....	5-102
Schiebedach-Umluftschaltung .....	5-102
Umluftbetrieb bei Verwendung von Waschflüssigkeit .....	5-100
Umluftmodus .....	5-101
Umluftmodus Plus .....	5-100