MANUEL DE L'UTILISATEUR

Fonctionnement
Entretien
Caractéristiques techniques

Toutes les informations de ce manuel d'utilisation sont à jour à la date de leur publication. Toutefois, Genesis se réserve le droit de les modifier à tout moment dans le cadre de sa politique d'amélioration continue des produits.

Ce manuel s'applique à tous les modèles de ce véhicule et propose des descriptions et des explications relatives à des équipements de série et en option. Il peut donc contenir des informations qui ne s'appliquent pas à votre modèle de véhicule spécifique.

Veillez noter que certains modèles sont équipés d'une conduite à droite (RHD). Les explications et les illustrations données pour certaines opérations sur les modèles RHD sont opposées à celles indiquées dans ce manuel.

ATTENTION : MODIFICATIONS DE VOTRE VÉHICULE GENESIS

Votre véhicule Genesis ne doit en aucun cas être modifié. Toute modification peut affecter les performances, la sécurité ou la durée de vie de votre véhicule Genesis, et enfreindre en plus les conditions des garanties limitées couvrant le véhicule. Certaines modifications peuvent également constituer une infraction aux règles établies par le Ministère des Transports et d'autres services gouvernementaux de votre pays.

INSTALLATION D'UNE RADIO BIDIRECTIONNELLE OU D'UN TÉLÉPHONE PORTABLE

Votre véhicule est équipé d'une injection électronique de carburant et d'autres composants électroniques. Il est possible qu'une radio bidirectionnelle ou un téléphone portable installé ou réglé de façon incorrecte affectent les systèmes électroniques. Nous vous recommandons donc de respecter soigneusement les instructions du fabricant de l'autoradio ou d'interroger votre revendeur autorisé de produits Genesis sur les précautions ou les instructions spéciales, si vous choisissez d'installer l'un de ces appareils.

AVERTISSEMENT ! (SI ÉQUIPÉ)

Le véhicule est équipé d'un dispositif du système eCall paneuropéen qui permet d'appeler les services d'urgence. Toute auto-interférence ou interférence non autorisée dans le système eCall paneuropéen, dans les systèmes du véhicule et ses composants, lors de l'installation de l'équipement qui ne serait pas recommandée par le fabricant du véhicule et/ou chez les concessionnaires de produits de marque Genesis agréés, peuvent entraîner un fonctionnement incorrect (du dispositif du) système eCall paneuropéen, avec des appels erronés, entraînant une panne du dispositif (dans les voitures) en cas d'accident de circulation ou autres accidents, lorsque vous avez besoin de soins d'urgence.

Ceci peut être dangereux et menacer votre vie !

AVERTISSEMENT RELATIF À LA SÉCURITÉ ET AUX DOMMAGES CAUSÉS AU VÉHICULE

Ce manuel comprend des informations précédées des mentions DANGER, AVERTISSEMENT, ATTENTION ET REMARQUE.

Ces intitulés désignent les éléments suivants :



DANGER

DANGER indique une situation dangereuse qui, si elle n'est pas évitée, entraînera la mort ou une blessure grave.



AVERTISSEMENT

AVERTISSEMENT indique une situation dangereuse qui, si elle n'est pas évitée, peut entraîner la mort ou une blessure grave.



ATTENTION

ATTENTION indique une situation dangereuse qui, si elle n'est pas évitée, peut entraîner des blessures modérées ou mineures.

REMARQUE

REMARQUE indique une situation qui, si elle n'est pas évitée, peut entraîner des dommages au niveau du véhicule.

Table des matières

Avant-propos / Démarrage de votre véhicule électrique	1
Informations sur le véhicule	2
Système de sécurité	3
Combiné d'instruments	4
Caractéristiques de confort	5
Conduite de votre véhicule	6
Système d'assistance au conducteur	7
Situations d'urgence	8
Entretien	9
Index	I

1. Avant-propos / Démarrage de votre véhicule électrique

Véhicule électrique	1-6
Véhicule électrique	1-6
Caractéristiques des véhicules électriques.....	1-6
Informations sur les batteries.....	1-6
Principaux composants du véhicule électrique	1-7
Principaux composants du véhicule électrique.....	1-7
Batterie haute tension(batterie lithium-ion)	1-7
Système chauffage de batterie haute tension	1-8
Mode EV	1-9
Écran du mode EV.....	1-9
Informations relatives au toit photovoltaïque.....	1-10
Informations concernant l'énergie.....	1-10
Prochain départ	1-11
Charge et climatisation	1-12
Fonction V2L (Vehicle to Load)	1-13
Stations de chargeproches.....	1-18
Paramètres EV	1-18
Types de charge pour véhicule électrique	1-21
Informations sur la charge.....	1-21
Informations sur les heures de charge	1-21
Types de charge	1-22
Témoin de charge pour véhicule électrique	1-24
État de la charge.....	1-24
Verrouillage du connecteur de charge.....	1-26
Verrouillage du câble de charge	1-26
Charge programmée	1-27
Charge programmée.....	1-27
Précautions de charge	1-28
Comment vérifier le symbole sur l'étiquette de charge.....	1-29
Étiquette de charge électrique.....	1-30
Tableau des symboles de l'étiquette de charge.....	1-31
Débranchement du connecteur de charge en cas d'urgence	1-32
Charge en courant alternatif (CA)	1-32
Charge en courant continu (CC)	1-36
Utilisation de la fonctionnalité Plug n charge (PnC) (pour l'Europe)	1-39
Charge portable	1-40
Arrêt immédiat de la charge (pour l'Europe).....	1-52

Charge du véhicule électrique (arrêt brusque).....	1-53
Action à exécuter en cas d'arrêt brusque de la charge	1-53
Conduite d'un véhicule électrique	1-54
Comment démarrer le véhicule	1-54
Comment arrêter le véhicule.....	1-54
Autonomie	1-55
Conseils pour augmenter l'autonomie	1-57
Conduite ECO	1-57
Consommation électrique.....	1-58
Jauge de puissance/charge	1-58
Indicateur d'état de la charge (SOC) pour batterie haute tension.....	1-59
Témoins et témoins d'avertissement (liés au véhicule électrique).....	1-60
Messages affichés à l'écran.....	1-62
Économiseur+ de batterie auxiliaire	1-67
Précautions de sécurité pour véhicule électrique.....	1-68
En cas d'accident	1-68
Autres précautions pour véhicule électrique	1-70
Commutateur de coupure haute tension.....	1-70

AVANT-PROPOS

Félicitations et merci d'avoir choisi un véhicule Genesis. Nous sommes heureux de vous accueillir parmi le nombre croissant de personnes exigeantes qui conduisent une Genesis. Nous sommes très fiers de l'ingénierie avancée et de la construction de haute qualité de chaque Genesis que nous fabriquons.

Votre manuel d'utilisateur vous présente les caractéristiques et le fonctionnement de votre nouvelle Genesis. Pour vous familiariser avec votre nouvelle Genesis et en profiter pleinement, lisez attentivement ce manuel d'utilisation avant de conduire votre nouveau véhicule.

Ce manuel contient des informations et des instructions importantes sur la sécurité, et destinées à vous familiariser avec les commandes et les fonctions de sécurité de votre véhicule, pour pouvoir l'utiliser en toute sécurité.

Ce manuel contient également des informations sur l'entretien, conçues pour renforcer la sécurité de fonctionnement du véhicule. Il est conseillé de confier toutes les opérations de révision et d'entretien de votre véhicule à un concessionnaire agréé pour les produits de la marque Genesis. Les concessionnaires agréés Genesis sont formés pour offrir des services de révision et d'entretien de haute qualité ainsi que tout autre type d'assistance dont vous pourriez avoir besoin.

Ce manuel d'utilisation doit être considéré comme faisant partie en permanence de votre véhicule, et doit être conservé dans le véhicule pour vous permettre de vous y reporter à tout moment. Ce manuel doit rester dans le véhicule si vous le vendez, pour laisser au prochain propriétaire d'importantes informations sur le fonctionnement, la sécurité et la maintenance.

GENESIS BRAND MOTOR COMPANY



ATTENTION

L'utilisation de carburants et de lubrifiants de mauvaise qualité qui ne répondent pas aux spécifications de Genesis peut entraîner de graves dommages. Vous devez toujours utiliser des lubrifiants de haute qualité qui répondent aux spécifications indiquées à la page 2-14 de la section Spécifications du véhicule dans le Manuel d'utilisation.

Copyright 2022 Genesis Brand Motor Company. Tous droits réservés. Toute reproduction, tout stockage dans un système d'extraction d'informations ou toute transmission de ce document, sous quelque forme et par quelque moyen que ce soit, est interdite sans l'autorisation écrite de Genesis Brand Motor Company.

COMMENT UTILISER CE MANUEL

Nous voulons vous aider à obtenir le plus grand plaisir de conduite possible de votre véhicule. Votre manuel du propriétaire peut vous aider de plusieurs manières. Nous recommandons fortement la lecture du manuel entier. Pour minimiser les risques de décès ou de blessure, vous devez lire en tout cas les sections AVERTISSEMENT et MISE EN GARDE de ce manuel.

Les illustrations complètent le texte du manuel dans le but de mieux expliquer comment profiter de votre véhicule. En lisant votre manuel, vous en apprendrez davantage sur les caractéristiques, les consignes de sécurité importantes et les conseils de conduite dans diverses conditions routières.

La présentation générale du manuel est fournie dans la table des matières. Utilisez l'index pour rechercher un domaine ou un sujet spécifique ; il contient une liste alphabétique de toutes les informations présentes dans votre manuel.

Sections : ce manuel contient neuf chapitres et un index. Chaque chapitre commence par une brève liste de son contenu qui vous permet de voir d'un coup d'œil si ce chapitre contient l'information recherchée.

MESSAGES SUR LA SÉCURITÉ

Votre sécurité, ainsi que celle des autres, est très importante. Ce manuel d'utilisation vous informe sur les consignes de sécurité et procédures de fonctionnement. Ces informations vous alertent sur les dangers potentiels qui peuvent vous heurter, ou d'autres personnes, et endommager votre véhicule.

Les messages de sécurité apposés sur le véhicule et présentés dans ce manuel décrivent ces dangers et vous indiquent comme éviter ou réduire les risques.

Les avertissements et les instructions contenues dans ce manuel concernent votre sécurité. Le non respect des avertissements et des instructions sur la sécurité peuvent entraîner des blessures graves ou la mort.

Les termes DANGER, AVERTISSEMENT, ATTENTION, REMARQUE et le symbole d'ALERTE DE SÉCURITÉ sont utilisés dans ce manuel.



Celui-ci est le symbole d'alerte de sécurité. Il est utilisé pour vous avertir des risques de blessures corporelles. Respectez tous les messages de sécurité qui accompagnent ce symbole pour éviter tout risque de blessures ou de mort. Le symbole d'alerte de sécurité précède les termes DANGER, AVERTISSEMENT et ATTENTION.



DANGER

DANGER indique une situation dangereuse qui, si elle n'est pas évitée, entraînera la mort ou une blessure grave.



AVERTISSEMENT

AVERTISSEMENT indique une situation dangereuse qui, si elle n'est pas évitée, peut entraîner la mort ou une blessure grave.



ATTENTION

ATTENTION indique une situation dangereuse qui, si elle n'est pas évitée, peut entraîner des blessures modérées ou mineures.

REMARQUE

REMARQUE indique une situation qui, si elle n'est pas évitée, peut entraîner des dommages au niveau du véhicule.

MODIFICATIONS DU VÉHICULE

- Aucune modification ne doit être apportée au véhicule. Toute modification peut affecter les performances, la sécurité ou la durée de vie du véhicule, voire enfreindre les réglementations sur la sécurité et les émissions.
Les dommages ou problèmes de performances dus à des modifications du véhicule ne seront pas couverts par la garantie.
- L'utilisation d'appareils électriques non agréés peut entraîner un fonctionnement anormal du véhicule, endommager le câblage, décharger la batterie et provoquer un départ de feu.

REMARQUE

Certains sons d'avertissement (y compris le son d'accueil/de sortie du véhicule, etc.) sont générés via des amplificateurs externes. Si équipé, remplacez un amplificateur externe par une pièce d'origine Genesis/Hyundai. Tout autre produit non autorisé pourrait provoquer le dysfonctionnement des amplificateurs externes.

RETOUR DES VÉHICULES EN FIN DE VIE (POUR L'EUROPE)

Genesis met tout en œuvre pour que les véhicules Genesis en fin de vie soient traités dans le respect de l'environnement et conformément à la directive de l'Union européenne sur les véhicules Hyundai en fin de vie.

Pour plus d'informations, consultez la page d'accueil Genesis de votre pays.

VÉHICULE ÉLECTRIQUE

Véhicule électrique

Un véhicule électrique est entraîné par une batterie et un moteur électrique. Alors que les véhicules classiques utilisent un moteur à combustion interne et de l'essence comme carburant, les véhicules électriques utilisent l'énergie électrique chargée dans la batterie haute tension. Ainsi, les véhicules électriques sont écologiques dans la mesure où ils ne nécessitent pas de carburant et n'émettent pas de gaz d'échappement.

Caractéristiques des véhicules électriques

1. Ils sont entraînés par l'énergie électrique chargée dans la batterie haute tension. Cette méthode évite de polluer l'air car du carburant comme l'essence n'est pas nécessaire, ce qui évite l'émission de gaz d'échappement.
2. Un moteur à hautes performances est également utilisé dans le véhicule. Comparé aux véhicules standard à moteur à combustion interne, le bruit et les vibrations du moteur sont bien plus faibles en roulant.
3. En décélérant ou en descente, le freinage à récupération d'énergie est utilisé pour charger la batterie haute tension. Ceci réduit les pertes d'énergie et augmente l'autonomie.
4. Lorsque la charge de la batterie est insuffisante, la charge en courant alternatif, la charge en courant continu et la charge à faible débit sont disponibles. (Se reporter à « Types de charge pour les véhicules électriques » pour les détails.)

Informations

Que fait le freinage à récupération d'énergie ?

Il utilise un moteur électrique lors de la décélération et du freinage et transforme l'énergie cinétique en énergie électrique pour charger la batterie haute tension. (Le couple est appliqué dans le sens inverse en décélérant pour produire une force de freinage et de l'énergie électrique.)

Informations sur les batteries

- Le véhicule comporte une batterie haute tension qui entraîne le moteur et le climatiseur, et une batterie auxiliaire (12 V) qui alimente les feux, les essuie-glaces et le système audio.
- La batterie auxiliaire est chargée automatiquement lorsque le véhicule est en mode prêt (**READY**) ou que la batterie haute tension est en charge.

PRINCIPAUX COMPOSANTS DU VÉHICULE ÉLECTRIQUE

Principaux composants du véhicule électrique

- Chargeur embarqué (OBC) : dispositif qui charge la batterie haute tension en transformant l'électricité CA du réseau en alimentation CC.
 - Inverseur : transforme le courant continu en courant alternatif pour alimenter le moteur, et transforme le courant alternatif en courant continu pour charger la batterie haute tension.
 - LDC : transforme l'électricité de la batterie haute tension en basse tension (12 V) pour alimenter le véhicule (c.c.-c.c.).
 - VCU : contrôle les différentes commandes du véhicule.
 - Moteur : utilise l'énergie électrique stockée dans la batterie haute tension pour entraîner le véhicule (fonctionne comme un moteur dans un véhicule standard).
 - Réducteur : fournit une force de rotation du moteur aux roues à la vitesse et au couple appropriés.
 - Batterie haute tension (batterie lithium-ion) : stocke et fournit l'énergie nécessaire au fonctionnement du véhicule électrique (la batterie 12 V auxiliaire fournit du courant aux fonctions du véhicule comme les éclairages et les essuie-glaces).
- * OBC : chargeur embarqué
 * LDC : convertisseur de c.c. basse tension
 * VCU : unité de contrôle du véhicule



AVERTISSEMENT

- **Ne pas retirer ni démonter volontairement des composants à haute tension, ni des connecteurs et des fils de batterie haute tension. Veiller également à ne pas endommager des composants haute tension ni la batterie haute tension. Cela pourrait entraîner des blessures graves et réduire les performances et la durée de vie du véhicule.**
- **Lorsque les composants ou la batterie haute tension doivent faire l'objet d'un contrôle ou d'une opération d'entretien, nous vous recommandons de contacter un concessionnaire agréé pour les produits de la marque Genesis.**

Batterie haute tension (batterie lithium-ion)

- La charge de la batterie haute tension peut diminuer progressivement lorsque le véhicule ne roule pas.
- La capacité de la batterie haute tension peut diminuer lorsque le véhicule est parké à température élevée/basse.
- L'autonomie peut varier selon les conditions de conduite (par exemple, la température extérieure), même si la charge est la même. La batterie haute tension peut consommer davantage d'énergie quand le véhicule roule vite ou est en montée. Ces conditions peuvent réduire l'autonomie.
- La batterie haute tension est utilisée pour faire fonctionner le climatiseur/ chauffage. Ceci peut réduire l'autonomie. Veiller à régler une température modérée en utilisant le climatiseur/chauffage.

- Une dégradation naturelle peut affecter la batterie haute tension selon le nombre d'années d'utilisation du véhicule. Ceci peut réduire l'autonomie.
- Lorsque la capacité de charge et l'autonomie continuent à baisser, nous vous recommandons de faire inspecter et entretenir le véhicule par un concessionnaire agréé pour les produits de la marque Genesis.
- Si le véhicule ne doit pas être utilisé pendant une période prolongée, charger la batterie haute tension une fois tous les trois mois pour l'empêcher de se décharger. Également, si la charge est insuffisante, charger immédiatement et garer le véhicule.
- La charge CA est recommandée pour garder la batterie haute tension en bon état.

Si la charge de la batterie haute tension est inférieure à 20 %, vous pouvez conserver ses performances optimales si vous la chargez à 100 %. (Au moins une fois par mois est recommandée.)

La valeur du niveau de charge de la batterie haute tension peut varier en fonction des conditions de charge (état du chargeur, température extérieure, température de la batterie, etc.). Afin de charger complètement la batterie, le courant de la batterie haute tension diminuera progressivement afin de garantir la longévité et la sécurité de la batterie.



ATTENTION

- **Si le véhicule est maintenu avec une charge insuffisante pendant une longue période, le risque d'endommager la batterie haute tension existe et il faudra peut-être remplacer cette dernière selon son niveau de dégradation.**
- **Si le véhicule est impliqué dans une collision, nous vous recommandons de contacter un concessionnaire agréé pour les produits de la marque Genesis afin de vérifier si la batterie haute tension est toujours connectée.**
 - **Le fait d'utiliser la fonction V2L peut réduire le nombre de kilomètres pouvant être parcourus en raison de l'utilisation de l'énergie de la batterie haute tension et une utilisation répétée de la fonction V2L peut entraîner une réduction de la durée de vie de la batterie haute tension.**

Système chauffage de batterie haute tension

Le système de chauffage la batterie haute tension empêche la puissance de la batterie de réduire lorsque sa température est trop faible. Si le connecteur de charge est branché, le système de chauffage fonctionne automatiquement en fonction de la température de la batterie.

Le temps de charge peut être plus court que celui des véhicules qui ne sont pas équipés du système de chauffage de batterie haute tension. Mais la charge d'électricité peut augmenter avec le fonctionnement du système de chauffage de la batterie haute tension.



ATTENTION

Le système de chauffage de la batterie haute tension fonctionne lorsque le connecteur de charge est raccordé au véhicule.

Toutefois, le système de chauffage peut ne pas fonctionner si la température de la batterie chute au-dessous de -35°C (-31°F).

MODE EV

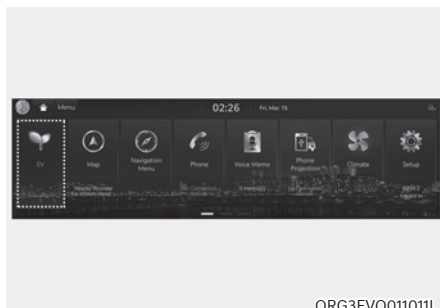

ORG3EVQ011011L

Pour accéder au mode EV, sélectionnez le menu « EV » sur l' écran d'accueil.

Pour en savoir plus, lisez le code QR dans le manuel élémentaire fourni séparément.

Écran du mode EV



ORG3EVQ011012L

- (1) Informations concernant l'énergie
- (2) Prochain départ
- (3) Charge et climatisation

- (4) Fonction V2L (Vehicle to Load)
- (5) Paramètres EV
- (6) Menu

Informations relatives au toit photovoltaïque

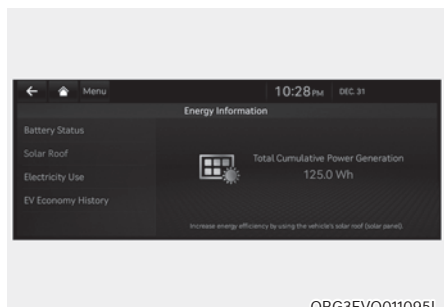

ORG3EVQ011095L

Sélectionnez « EV → Solar Roof » sur l'écran. Vous pouvez vérifier la capacité de la batterie chargée par le toit photovoltaïque. **Pour en savoir plus, lisez le code QR dans le manuel élémentaire fourni séparément.**

Informations concernant l'énergie

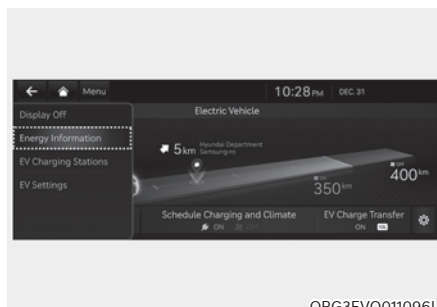

ORG3EVQ011096L

Sélectionnez « EV → Energy Information » (informations relatives à l'énergie) à l'écran. Vous pouvez consulter les informations sur la batterie et la consommation d'énergie.

Informations sur les batteries

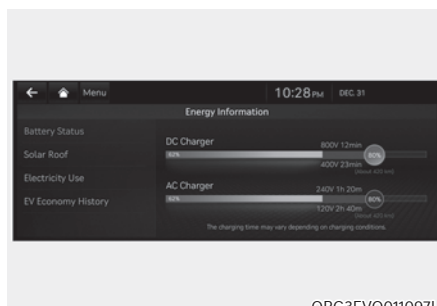

ORG3EVQ011097L

Vous pouvez vérifier l'autonomie possible, la puissance totale restante de la batterie et la durée de charge prévue pour chaque type de chargeur.

- L'autonomie est calculée en fonction du rendement électrique pendant la conduite. La distance peut changer si le mode de conduite change.
- L'autonomie peut varier selon le changement de mode de conduite, même si le même niveau de charge de la batterie ciblé est réglé.

Prochain départ

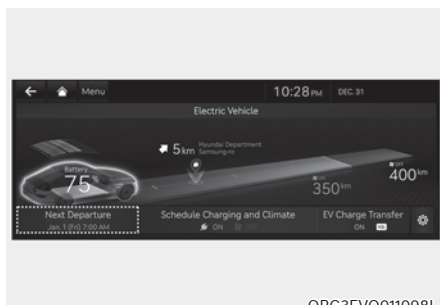

ORG3EVQ011098L

Sélectionnez « EV → Next departure » (EV - Prochain départ) à l'écran. Vous pouvez régler la date et l'heure de la charge de la batterie, la température de la climatisation et d'autres fonctions.

Heure de départ

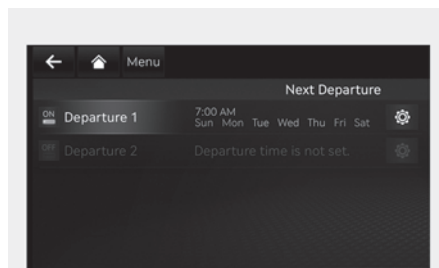

ORG3EVQ011099L

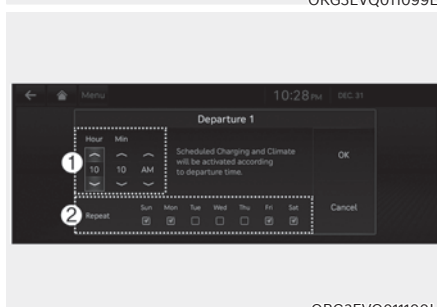

ORG3EVQ011100L

1. Réglez l'heure de départ prévue pour la charge programmée et la température cible.
2. Sélectionnez le jour de la semaine pour activer la charge programmée et la température cible pour l'heure de départ.

Charge et climatisation

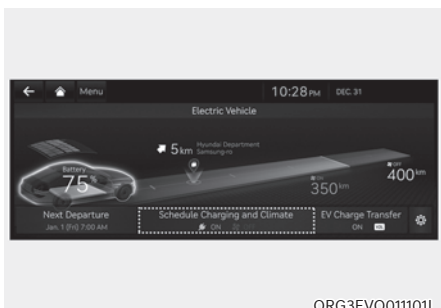

Sélectionnez « EV → Schedule Charge and Climate » (EV - Planifier la charge et la climatisation) sur l'écran.

i Informations

Le véhicule doit être raccordé à l'aide du connecteur de charge à l'heure programmée pour la charge.



Vous pouvez régler la date et l'heure à laquelle vous voulez charger la batterie ainsi que la température de la climatisation. Vous pouvez également sélectionner l'heure de début de la charge à l'aide du réglage des heures creuses.

Réglages de période heures creuses

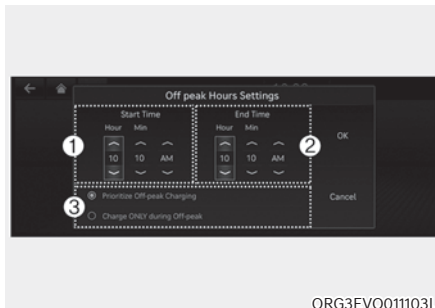

1. Quand cette option est sélectionnée, la charge débute uniquement à la période heures creuses indiquées.
2. Réglez la période où les tarifs sont les plus avantageux pour réaliser la charge.
3. Vous pouvez sélectionner :
 - Privilégier la charge pendant les heures creuses : Si cette option est sélectionnée, la charge commence à la période d'heures creuses (peut continuer à charger après la période d'heures creuses pour charger à 100 %).
 - Charge UNIQUEMENT pendant les heures creuses : Si cette option est sélectionnée, la charge n'a lieu que pendant les heures creuses (risque de ne pas charger à 100 %).

Réglages de la plage de températures

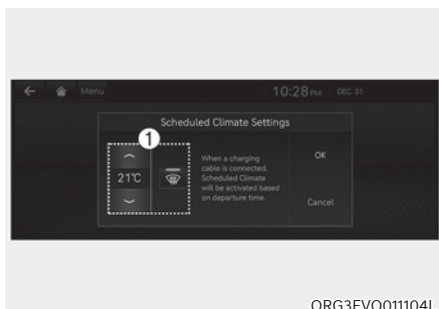

ORG3EVQ011104L

1. Réglez la température cible.
 - Si la température cible (1) est réglée alors que le câble est connecté, la température de l'habitacle s'adaptera à la température cible à l'heure de départ (sans perte du niveau de charge de la batterie haute tension). Le contrôle de la température cible commence 30 minutes avant l'heure de départ. Par temps froid, le chauffage avant la programmation permet d'améliorer les performances du véhicule électrique en le réchauffant à l'avance.

Fonction V2L (Vehicle to Load)

V2L est le système qui fournit du courant alternatif en utilisant la batterie haute tension pour permettre de faire fonctionner plusieurs produits électroniques.

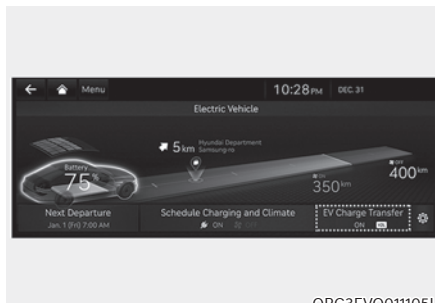

ORG3EVQ011105L

Sélectionnez « EV → EV Charge Transfer (transfert de charge) » sur l'écran.

Vous pouvez limiter la limite de décharge de la batterie haute tension de conduite.

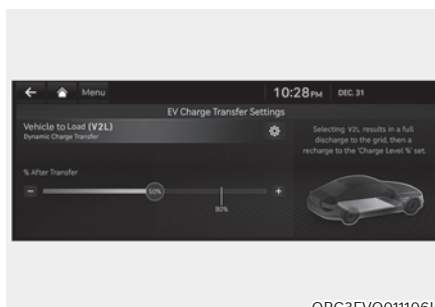

ORG3EVQ011106L

Une fois que le véhicule atteint cette limite, la coupure de l'alimentation électrique s'opère automatiquement.

Informations concernant l'énergie

Sélectionnez « EV → Energy Information » (informations relatives à l'énergie) à l'écran. Vous pouvez vérifier le niveau de décharge de la batterie.

Procédure de connexion

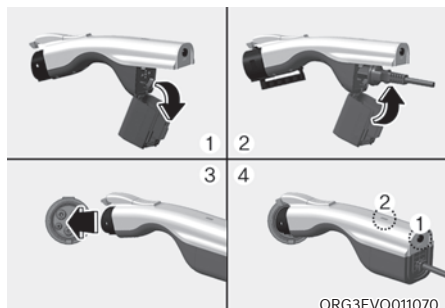

1. Ouvrez le cache du connecteur V2L.
2. Refermez le cache après avoir connecté l'appareil électroménager ou l'appareil électronique à la prise d'alimentation.



AVERTISSEMENT

Certains types de prise peuvent ne pas s'insérer dans le cache de prise du connecteur V2L, causant ainsi une fermeture incomplète du cache. N'utilisez pas de connecteur V2L lorsqu'il pleut ou qu'il neige si le cache de sortie n'est pas complètement fermé. Cela pourrait entraîner un risque d'incendie et/ou de blessure.

3. Connectez le connecteur V2L à l'entrée de charge du véhicule.
4. Appuyez sur le commutateur (1) du connecteur V2L et vérifiez si le témoin (2) est allumé ou éteint. Il se peut que le témoin (2) ne s'allume pas normalement lorsque :
 - Consultez la limite de décharge de la batterie haute tension de conduite dans le menu « Electricity Use » (consommation électrique) à l'écran. Si la limite est supérieure à la capacité de la batterie haute tension, le témoin (2) ne s'allume pas.
 - Vérifiez si le témoin du connecteur V2L s'allume ou non.
 - Si un message d'avertissement relatif à V2L s'affiche sur le combiné d'instruments, lisez-le dans sa totalité.
 - Si V2L ne fonctionne toujours pas lorsque vous connectez au autre appareil électroménager, nous vous recommandons de faire inspecter le véhicule par un concessionnaire agréé pour les produits Genesis.
5. Appuyez sur le commutateur (1) pour couper le témoin (2) et V2L ne sera plus activé. Vous pouvez débrancher le connecteur V2L quand le témoin (2) s'éteint ou lorsque le verrouillage du connecteur de charge est désactivé suite à une pression sur le bouton de déverrouillage de porte de la clé intelligente.



Informations

- Veuillez connecter le connecteur V2L à l'entrée de charge dans les 60 secondes suivant l'ouverture du couvercle de charge. Pour empêcher le vol pendant la connexion, le verrouillage s'opère automatiquement afin d'empêcher la déconnexion.
- En cas d'utilisation de V2L, annulez la programmation de la climatisation. Il peut arriver que les conditions de fonctionnement planifié de la climatisation bloquent le fonctionnement de V2L.



ATTENTION

- Veuillez lire le manuel attentivement afin d'éviter les accidents.
- Le mode de décharge V2L se bloque automatiquement en cas de surchauffe. (En cas de blocage du mode de décharge, recherchez la présence éventuelle de contamination, de traces d'usure ou de corrosion ou de dégâts au niveau du connecteur V2L ou de la prise. Si la température chute jusqu'au niveau adéquat après l'interruption, vous pouvez reprendre l'utilisation. Veuillez à utiliser des appareils ménagers adéquats.)
- Abstenez-vous de modifier ou de désassembler le connecteur V2L fourni. La garantie ne couvre pas les défaillances liées au démontage ou à la modification du connecteur.
- Ne laissez pas tomber le connecteur V2L ou ne le soumettez pas à un impact violent.
- Ne posez aucun objet sur le connecteur V2L.
- N'oubliez pas de débrancher le connecteur V2L du véhicule lorsque vous n'utilisez plus V2L.
- Une fois que la batterie haute tension atteint la limite de décharge (%) définie, le fonctionnement est interrompu et un message d'avertissement s'affiche au tableau de bord. Si vous voulez utiliser la fonction V2L, réglez la limite de décharge (%) sur une valeur inférieure à la charge actuelle de la batterie.
- Dans le cadre de l'utilisation d'appareils électriques, maintenez-vous en dessous de la capacité d'alimentation maximale que le véhicule peut fournir.
- Si vous utilisez un appareil électrique qui consomme plus que la capacité d'alimentation maximale que le véhicule peut offrir, le fonctionnement s'arrête et un message d'avertissement s'affiche au tableau de bord. Assurez-vous que la consommation électrique totale de l'appareil électrique que vous utilisez est supérieure à la capacité d'alimentation maximale de V2L.
- Certains appareils électriques peuvent ne pas fonctionner normalement, même si leur consommation est inférieure à l'alimentation maximale offerte par le véhicule.
 - Les appareils électriques qui requièrent un pic de consommation au début du fonctionnement.
 - Les dispositifs de mesure qui doivent traiter des données précises.
 - Produits électriques sensibles au chargeur CA de type onduleur (onduleur : l'alimentation secteur est fournie via un élément de commutation semi-conducteur d'alimentation)
- Ne connectez pas des appareils qui ont besoin d'une alimentation continue comme des dispositifs médicaux. L'alimentation pourrait se couper en fonction de l'état du véhicule.
- Utilisez des fiches conformes aux normes et enfoncez-les complètement. L'utilisation de fiches usées, rouillées, cassées ou inadéquates pourrait provoquer un dysfonctionnement.
- Utilisez une fiche avec une connexion à la masse.
- Ne branchez pas des appareils ménagers qui consomment beaucoup comme une climatisation, une machine à laver ou un séchoir.
- Évitez de pendre les appareils ménagers par le câble.

- En cas de connexion de plusieurs appareils à une prise, utilisez uniquement des appareils ayant obtenu une certification de sécurité nationale. Consultez le manuel de l'appareil pour connaître le mode d'emploi et les mesures de précaution. (Appareils électriques, multiprises, rallonges, etc.)
- S'agissant d'appareils utilisés à l'extérieur du véhicule, utilisez un appareil imperméable ou utilisez-le dans un environnement imperméable. Évitez l'utilisation sous la pluie ou dans une atmosphère très humide. (Appareils électriques, multiprises, rallonges, etc.)
- S'il existe un risque d'éclair, n'utilisez pas la fonction V2L hors du véhicule.
- Ne branchez pas plusieurs multiprises portables.
- En cas d'utilisation d'une rallonge, évitez les torsions et les chevauchements pour éviter les risques d'incendie. Veillez à utiliser un câble qui n'est pas tordu.

AVERTISSEMENT

- Évitez de toucher le connecteur V2L de la borne de l'entrée de charge du véhicule.
- Ne placez pas d'objets métalliques sur le connecteur V2L ou l'entrée de charge. Cela pourrait produire un choc électrique.
- Évitez de toucher le connecteur V2L, l'entrée de charge ou la fiche d'alimentation avec les mains mouillées. Cela pourrait produire un choc électrique. Manipulez toujours ces éléments avec des mains sèches.
- Confirmez l'absence de corps étrangers tels que de l'eau ou de la poussière sur le connecteur V2L, l'entrée de charge ou la fiche d'alimentation avant d'établir la connexion. Une connexion en présence de corps étrangers pourrait provoquer un incendie ou un choc électrique.

- Abstenez-vous de modifier ou de désassembler le connecteur V2L. Cela pourrait provoquer un incendie, un choc électrique ou une blessure.

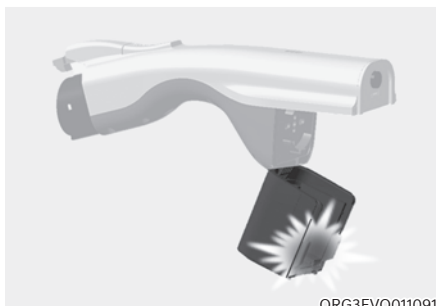

ORG3EVQ011091

- Au moment de brancher ou de débrancher la fiche sur le connecteur V2L ou lors de l'ouverture du cache du connecteur V2L, veillez à ne pas vous griffer les mains.
- Ne chargez pas dans les conditions suivantes. Cela pourrait provoquer un accident.
 - Le connecteur V2L, l'entrée de charge, la fiche ou le câble est endommagé ou rouillé.
 - La connexion n'est pas ferme.
- Évitez d'utiliser l'appareil ménager si la gaine du câble est endommagée ou cassée. Cela pourrait provoquer un incendie, un choc électrique ou une blessure.
- N'utilisez jamais un appareil électrique chauffant comme un fer à repasser, une cafetière ou un grille-pain dans le véhicule. Cela pourrait provoquer un incendie ou des blessures.
-   Quand vous utilisez la fonction V2L, le ventilateur de refroidissement du compartiment moteur du véhicule peut se mettre en marche automatiquement, même si le véhicule est coupé. N'approchez pas les mains du ventilateur de refroidissement quand la fonction V2L est activée.

Messages affichés à l'écran

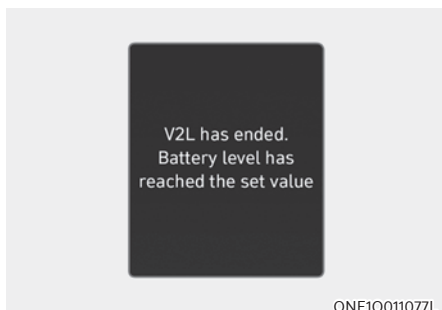

V2L est terminé. La charge de la batterie a atteint le niveau défini

Quand le niveau de la batterie haute-tension atteint le niveau de décharge réglé, V2L s'interrompt et un avertissement s'affiche. Si vous souhaitez utiliser V2L en continu, réglez la limite de décharge à un niveau inférieur au niveau de charge actuel de la batterie.

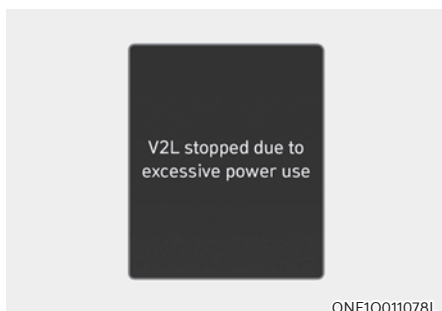

V2L arrêté en raison d'une consommation électrique excessive

Si vous utilisez un appareil électrique qui consomme plus que ce que le véhicule peut offrir, cet appareil sera arrêté et un message d'avertissement s'affiche au tableau de bord. Assurez-vous que la consommation électrique totale de l'appareil électrique que vous utilisez est inférieure à l'alimentation maximale de V2L.



Conditions V2L remplies

En cas d'interruption de V2L pour une des raisons suivantes, un message d'avertissement s'affiche.

- Contacteur du connecteur V2L coupé
- Surchauffe du connecteur V2L

Assurez-vous qu'il n'y a pas de problèmes avec le connecteur V2L.

Stations de charge proches

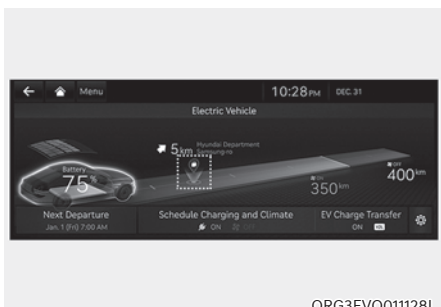

Sélectionnez l'option « Search for charging stations » (Recherche de stations de charge) à l'écran.

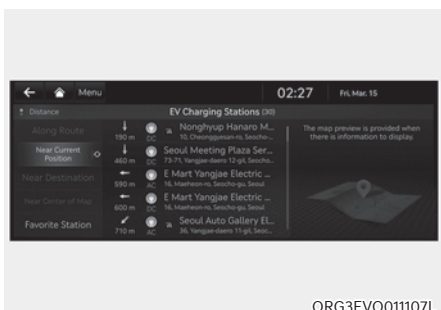

La recherche portera sur l'itinéraire, l'emplacement actuel, la destination sélectionnée ou les stations de charge d'intérêt. Sélectionnez une station de charge afin d'afficher les détails qui s'y rapportent.

Pour en savoir plus, lisez le code QR dans le manuel élémentaire fourni séparément.

Paramètres EV



Sélectionnez « EV → EV Settings » (EV → Réglages EV) à l'écran. Vous pouvez définir la limite de charge, le courant de charge, le mode hivernal et le mode utilitaire.

Limite de charge (Max. % Charge)



- Le niveau de charge cible de la batterie peut être sélectionné lorsqu'elle est chargée avec un chargeur CA ou un chargeur CC.
- Le niveau de charge peut être modifié de 10%.
- Si le niveau de charge cible de la batterie est inférieur au niveau de charge de la batterie haute tension, la batterie ne sera pas chargée.

Courant de charge

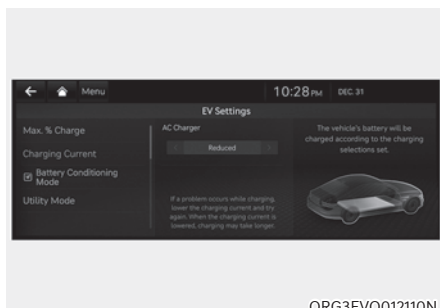

ORG3EVQ012110N

- Vous pouvez régler le courant de charge pour un chargeur en courant alternatif. Sélectionnez un courant de charge approprié.
- Si le processus de charge ne démarre pas ou s'arrête brusquement au milieu, sélectionnez un autre courant approprié et réessayez de charger le véhicule.
- La durée de la charge varie selon le courant de charge sélectionné.

Mode de conditionnement de la batterie

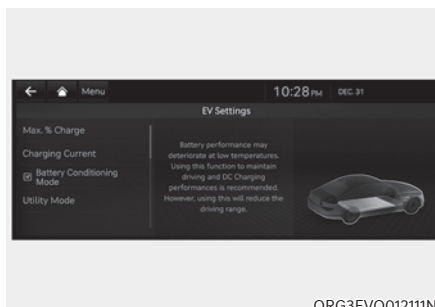

ORG3EVQ012111N

Vous pouvez sélectionner ou désélectionner le mode de conditionnement de la batterie.

Le mode de conditionnement de la batterie est efficace par temps froid lorsque la température de la batterie haute tension est basse.

Ce mode est recommandé pour améliorer les performances de conduite et de charge CC en hiver, en augmentant la température de la batterie jusqu'à un niveau convenable.

Toutefois, l'autonomie du véhicule peut être réduite dans la mesure où une partie de l'énergie est requise pour augmenter la température de la batterie.

De même, si la température de la batterie est basse pendant la conduite ou si la climatisation/le chauffage programmé sont activés, ce mode fonctionne pour améliorer les performances de conduite et de charge.

Toutefois, le mode de conditionnement de la batterie n'est pas actionné lorsque la batterie affiche un niveau de charge faible et ce, afin de préserver l'autonomie.

i Informations

Le mode de conditionnement de la batterie est disponible sur les véhicules équipés du chauffage de batterie.

Mode contact

La batterie haute tension est utilisée au lieu de la batterie auxiliaire 12 V pour actionner les fonctions de commodité du véhicule. Lorsqu'il n'est pas nécessaire de rouler, par exemple sur un emplacement de camping ou en arrêtant le véhicule pour une longue durée, il est possible d'utiliser les dispositifs électriques (audio, éclairages, etc.) pendant de longues heures.

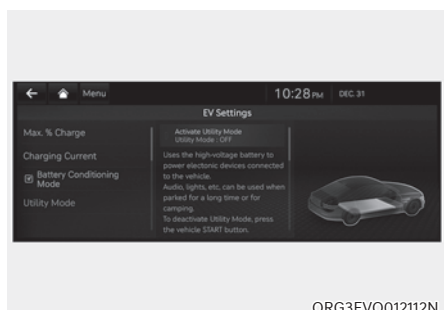

Paramétrage et activation du système

Réglage du système

Le conducteur peut activer la fonction Mode utilitaire lorsque les conditions suivantes sont réunies.

- Le véhicule est en mode prêt (**READY**) et le sélecteur de vitesses est mis sur P (stationnement).
- Le frein de stationnement électrique n'est pas un dysfonctionnement.
- « EV Settings → Utility mode » (paramétrages VE → Mode utilitaire) est sélectionné sur l'écran du système d'info-divertissement.

Activation du système

Lorsque le système est activé :

- Le témoin de disponibilité (**READY**) s'éteint et le témoin utilitaires (**UTIL**) s'allume sur le tableau de bord si EPB est activé.
- Tous les dispositifs électriques peuvent s'utiliser mais le véhicule ne peut pas rouler.
- L'EPB peut être annulé en appuyant sur le commutateur EPB.

Il n'est pas possible de quitter la position P (stationnement). En essayant de changer de rapport, un message « Conditions de changement de rapport non réunies » s'affiche sur l'écran du système d'info-divertissement.

Désactivation du système

Le Mode utilitaire peut être désactivé en appuyant sur le bouton Start/Stop (démarrage/arrêt) pour le mettre en position OFF (arrêt). La fonction ne peut pas être désactivée à partir du mode Réglages EV.

TYPES DE CHARGE POUR VÉHICULE ÉLECTRIQUE

Informations sur la charge

- Charge CA : la charge du véhicule électrique a lieu via le branchement à un chargeur CA installé chez vous ou dans une station de charge publique. (Pour de plus amples détails, se reporter à la « Charge CA ».)
- Charge CC : vous pouvez charger rapidement dans des stations de charge publiques. Reportez-vous au manuel de l'entreprise concernée fourni pour chaque type de chargeur CC.

Les performances et la durée de vie de la batterie peuvent se dégrader si le chargeur CC est utilisé continuellement.

L'utilisation de la charge CC doit être limitée pour permettre de prolonger la durée de vie de la batterie haute tension.

- Charge portable : le véhicule électrique peut être chargé sur le courant électrique domestique. La prise électrique de votre domicile doit être conforme à la réglementation et pouvoir accepter en toute sécurité la tension / intensité (ampérage) / puissance (Watts) indiquées sur le chargeur portable.

Informations sur les heures de charge

Type de charge	Type de batterie standard	
Charge en courant alternatif (CA)	Dure environ 8 heures et 45 minutes à température ambiante pour charger à 100 %	
Charge en courant continu (CC)	Chargeur de 350 kW	Dure environ 22 minutes à température ambiante pour charger de 10 à 80 %. Peut être chargé à 100 %.
	Chargeur de 50 kW	Dure environ 82 minutes à température ambiante pour charger de 10 % à 80 %. Peut être chargé à 100 %.
Charge portable	Dure environ 37 heures à température ambiante pour charger à 100 %.	





Informations

Selon l'état et la durabilité de la batterie haute tension, les spécifications du chargeur et la température ambiante, le temps nécessaire pour charger la batterie haute tension peut varier.

Types de charge

Catégorie	Charge en courant alternatif (CA)	Charge en courant continu (CC)	Charge portable
Prise de charge (Véhicule)	<p>■ Type A</p> <p>ORG3EVQ011029</p>	<p>■ Type A</p> <p>ORG3EVQ011030</p>	<p>■ Type A</p> <p>ORG3EVQ011029</p>
	<p>■ Type B</p> <p>ORG3EVQ011029L</p>	<p>■ Type B</p> <p>ORG3EVQ011030L</p>	<p>■ Type B</p> <p>ORG3EVQ011029L</p>
Connecteur de charge	<p>■ Type A</p> <p>ORG3EVQ011090</p>	<p>■ Type A</p> <p>OAEQ016079N</p>	<p>■ Type A</p> <p>ORG3EVQ011090</p>
	<p>■ Type B</p> <p>ONE1Q011088L</p>	<p>■ Type B</p> <p>OAEQ016022L</p>	<p>■ Type B</p> <p>ONE1Q011088L</p>

Catégorie	Charge en courant alternatif (CA)	Charge en courant continu (CC)	Charge portable
Sortie de charge	 ORG3EVQ011071	 OSQCEQ019005	 ONX4EPHQ011019L
Comment charger	Utilisez un chargeur CA installé dans la maison ou dans les stations de charge publiques	Utilisez le chargeur CC des stations de charge publiques	Utiliser du courant domestique

- Selon l'état et la durabilité de la batterie haute tension, les spécifications du chargeur et la température ambiante, le temps nécessaire pour charger la batterie haute tension peut varier.
- L'aspect réel d'un chargeur et la méthode de charge peuvent varier selon le fabricant du chargeur.

TÉMOIN DE CHARGE POUR VÉHICULE ÉLECTRIQUE





En chargeant la batterie haute tension, le niveau de la charge peut être contrôlé depuis l'extérieur du véhicule.

État de la charge

Trappe de charge électrique



1. État de la charge

État du témoin	Détails
 jaune	Niveau de la batterie haute tension très bas
 vert	Niveau de la batterie haute tension bas
 vert	Niveau de la batterie haute tension moyen
 vert	Niveau de la batterie haute tension élevé

2. Charge immédiate

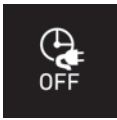
État du témoin	Détails
	Bouton de désactivation de la charge programmée. Appuyez pendant 2 secondes pour charger immédiatement.

3. Témoin haute tension

État du témoin	Détails
	De l'électricité haute tension circule (La charge de la batterie 12 V auxiliaire ou la climatisation/le chauffage programmé est en marche) * Le témoin est situé sur le dessus du crash pad.

VERROUILLAGE DU CONNECTEUR DE CHARGE

Verrouillage du câble de charge

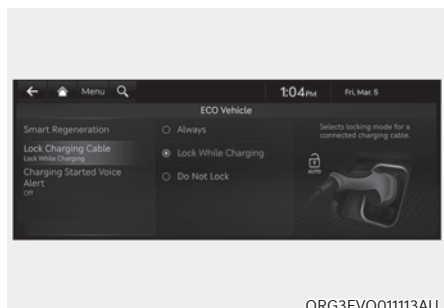

Vous pouvez sélectionner quand le connecteur de charge peut être verrouillé et déverrouillé dans l'entrée de charge.

Sélectionnez « EV → Charging Connector Locking Mode » (Mode de verrouillage du connecteur de charge) dans le système d'info-divertissement.

i Informations

- La prise de charge est verrouillée pendant la charge en courant continu, quel que soit le mode 'Toujours verrouiller'/'Verrouiller pendant la charge' choisi. Une fois la charge terminée, la prise de charge verrouillée se déverrouille.
- La prise de charge se verrouille lorsque le connecteur V2L est connecté, peu importe le réglage du verrouillage du connecteur de charge.

Après l'utilisation, vous pouvez couper l'éclairage en appuyant sur le commutateur du connecteur V2L et vous pouvez déverrouiller la prise de charge en appuyant sur le bouton de déverrouillage de porte du véhicule.

Lorsque le connecteur de charge est verrouillé

	Toujours verrouiller	Verrouiller pendant la charge	Ne pas verrouiller (si équipé)
Avant la charge	O	X	X
Pendant la charge	O	O	X
À la fin de la charge	O	X	X

- Mode « Toujours verrouiller » :
Le connecteur se verrouille lorsque le connecteur de charge est branché dans la prise de charge. Le connecteur est verrouillé jusqu'à ce que toutes les portes soient déverrouillées par le conducteur. Ce mode peut être utilisé pour empêcher le vol du câble de charge.
 - Si le connecteur de charge est déverrouillé alors que toutes les portes sont déverrouillées mais que le câble de charge n'est pas débranché dans les 15 secondes, le connecteur se verrouillera automatiquement à nouveau.
 - Si le connecteur de charge est déverrouillé alors que toutes les portes sont verrouillées à nouveau, immédiatement, le connecteur se verrouillera automatiquement à nouveau.
- Mode « Verrouiller pendant la charge » :
Le connecteur se verrouille lorsque la charge démarre. Le connecteur se déverrouille lorsque la charge terminée. Ce mode peut être utilisé pour charger dans une station de charge publique.
- Mode « Ne pas verrouiller » (si équipé) :
Le connecteur se déverrouille quel que soit l'état de charge. Appuyez sur le bouton de déverrouillage de connecteur de charge, débranchez le connecteur. Veillez à ne pas vous faire voler le câble de charge.

CHARGE PROGRAMMÉE

Charge programmée (si équipé)

- Il est possible de programmer la charge du véhicule via le système d'info-divertissement ou l'application Genesis Connected Service.

Consultez le manuel de l'utilisateur multimédia ou Genesis Connected Service pour obtenir toutes les informations relatives au réglage de la charge programmée.

- Une charge programmée ne peut être effectuée qu'en utilisant un chargeur CA ou le câble de chargeur portable (ICCB : boîtier de commande intégré au câble).



- Lorsque la charge programmée est réglée et que le chargeur CA ou le chargeur portable (ICCB : In-Cable Control Box) est connecté pour la charge, le témoin lumineux s'allume (1) pendant 3 minutes pour indiquer que la charge programmée est réglée.
- Lorsqu'une charge programmée est définie, la charge ne commence pas immédiatement lorsque le chargeur CA ou le chargeur portable (ICCB : boîtier de commande intégré au câble) est branché. Lorsqu'une charge immédiate est requise, utilisez l'écran audio ou de navigation pour désactiver la charge programmée ou appuyez sur le bouton de désactivation de la charge programmée (2) pendant 2 secondes.

- Si vous appuyez sur le bouton de désactivation de la charge programmée (2) pour charger immédiatement la batterie, la charge doit être lancée 3 minutes après le branchement du câble de charge.

Lorsque vous appuyez sur le bouton de désactivation de la charge programmée (2) pour une charge immédiate, le réglage de charge programmée n'est pas complètement désactivé. Si vous devez désactiver complètement le réglage de charge programmée, utilisez l'écran audio et de navigation pour finaliser la désactivation.

Reportez-vous à « Charge CA (station) ou charge lente » pour obtenir des informations détaillées sur le branchement du chargeur CA et du chargeur portable (ICCB : Boîtier de commande intégré au câble).

Précautions de charge

■ Chargeur CA



■ Chargeur CC



L'aspect réel d'un chargeur et la méthode de charge peuvent varier selon le fabricant du chargeur.

AVERTISSEMENT

- Les ondes électromagnétiques produites par le chargeur peuvent gravement affecter les appareils électriques médicaux tels qu'un stimulateur cardiaque implantable.
Si vous êtes équipé d'implants médicaux électroniques (comme un stimulateur cardiaque), veuillez à demander à l'équipe médicale et au fabricant si le fait de charger votre véhicule électrique aura des répercussions sur le fonctionnement des implants médicaux électroniques.
- Vérifiez l'absence d'eau ou de poussière sur le connecteur du câble de charge et branchez-le avant de le raccorder au chargeur et à la prise de charge. Le branchement en présence d'eau ou de poussière sur le connecteur du câble de charge et la prise peut provoquer un incendie ou un choc électrique.

AVERTISSEMENT

- Veuillez à ne pas toucher le connecteur de charge, la prise de charge et l'entrée de charge en branchant le câble au chargeur et l'entrée de charge sur le véhicule.
- Se conformer aux instructions suivantes pour éviter un choc électrique en chargeant :
 - Utiliser un chargeur étanche.
 - Ne touchez pas le connecteur de charge et la prise de charge lorsque vous avez les mains mouillées ou veillez à ne pas avoir les pieds dans l'eau ou dans la neige lorsque vous branchez le câble de charge.
 - Être prudent pendant les orages.
 - Être prudent si le connecteur et la prise de charge sont mouillés.



AVERTISSEMENT

- Arrêter immédiatement la charge en cas de symptômes anormaux (par ex. une odeur, de la fumée).
- Remplacer le câble de charge si la gaine du câble est endommagée pour éviter un choc électrique.
- En branchant ou en retirant le câble de charge, veiller à tenir la poignée du connecteur de charge et la prise de charge.

Si vous tirez le câble (sans utiliser la poignée), les câbles internes peuvent se débrancher et être endommagés. Cela peut entraîner un choc électrique ou un incendie.



ATTENTION

- Toujours maintenir le connecteur de charge et la prise de charge propres et secs. Veiller à maintenir le câble de charge à l'abri de l'eau ou de l'humidité.
- Veiller à utiliser exclusivement un chargeur certifié pour véhicule électrique. L'utilisation de chargeurs qui ne sont pas certifiés pourrait endommager le véhicule.
- Avant de charger la batterie, couper le contact du véhicule.
- Lorsque le contact du véhicule est coupé pendant la charge, le ventilateur de refroidissement dans le compartiment moteur peut fonctionner automatiquement. Ne pas toucher le ventilateur de refroidissement pendant la charge.
- Faites attention à ne pas faire tomber le connecteur de charge. Le connecteur de chargé.

Comment vérifier le symbole sur l'étiquette de charge (pour l'Europe)

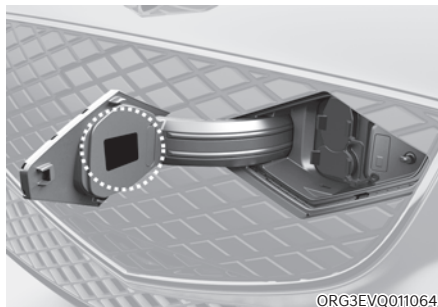

ORG3EVQ011064

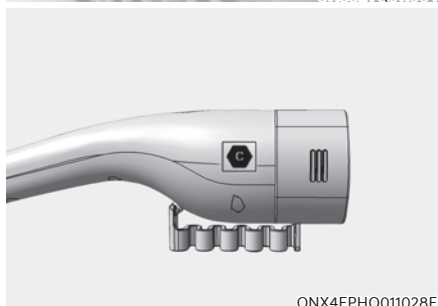

ONX4EPHQ011028E

L'étiquette de charge est située à proximité de l'entrée de charge et vous pouvez trouver le symbole approprié pour votre type de véhicule dans la prise du connecteur de charge.

Précautions pour la charge CA et le chargeur portable

1. Après avoir ouvert la trappe de charge, vérifiez le symbole de charge situé dans la partie inférieure de l'étiquette d'avertissement.
2. Vérifiez le symbole de connecteur de charge sur le câble de chargeur d'entretien et CA.
3. Après avoir vérifié la lettre de l'alphabet du symbole de charge, passez à l'étape de charge (reportez-vous au tableau des symboles de l'étiquette de charge électrique dans ce chapitre).

Précaution pour la charge C.C

1. Après avoir ouvert la trappe de charge, vérifiez le symbole de charge situé dans la partie inférieure de l'étiquette d'avertissement.
2. Vérifiez le symbole de connecteur de charge sur la station de charge haute vitesse.
3. Après avoir vérifié la lettre de l'alphabet du symbole de charge, passez à l'étape de charge (reportez-vous au tableau des symboles de l'étiquette de charge électrique dans ce chapitre).



AVERTISSEMENT

Il y a un risque de dysfonctionnement, d'incendie, de blessures, etc. lorsque le connecteur de charge est utilisé avec un symbole qui ne correspond pas.

Étiquette de charge électrique



ONE1Q011080L



1. Avertissement en cas de haute tension
2. Symbole de la trappe de charge
3. Pour plus de détails, reportez-vous à la section « Comment vérifier le symbole sur l'étiquette de charge » de ce chapitre.
4. Tension et courant de charge
~ : C.A. monophasé
≐ : CA triphasé
- 5, 6, 7. Symbole pour le type de charge.
Reportez-vous au « Tableau des symboles de l'étiquette de charge électrique ».

Tableau des symboles de l'étiquette de charge

Charge C.A. et chargeur portable

Type d'alimentation	Configuration	Type d'accessoire	Plage de tension	Symbole
CA	7P	Connecteur de véhicule et entrée de véhicule	≤ 480 V RMS	

Charge CC

Type d'alimentation	Configuration	Type d'accessoire	Plage de tension	Symbole
CC	7P COMBO	Connecteur de véhicule et entrée de véhicule	200 V à 920 V	
			200 V à 920 V	

Débranchement du connecteur de charge en cas d'urgence

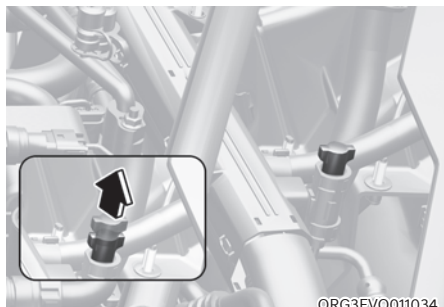

ORG3EVQ011034

Si le connecteur de charge ne se débranche pas de l'entrée de charge à cause d'une décharge de la batterie et d'une panne de fils électriques, ouvrir le capot et tirer légèrement sur le câble d'urgence. Le connecteur de charge est débranché de l'entrée de charge.

Charge en courant alternatif (CA)

■ Chargeur CA



ORG3EVQ011071

L'aspect réel d'un chargeur et la méthode de charge peuvent varier selon le fabricant du chargeur.

Comment connecter le chargeur CA

1. Enfoncer la pédale de frein et serrer le frein de stationnement.
2. Placer tous les commutateurs sur OFF, sélectionner le rapport P (stationnement) et couper le véhicule.

Si la charge est lancée alors que le rapport P (stationnement) n'a pas été sélectionné, la charge débutera après la sélection du rapport P (stationnement).



ORG3EVQ011035

3. Pour ouvrir la trappe de charge, appuyez sur le symbole de triangle (1). La trappe de charge ne s'ouvre que lorsque le véhicule est déverrouillé.
4. Ouvrez la trappe de charge (2).

i Informations

Si vous ne pouvez pas ouvrir la trappe de charge à cause du gel, tapez légèrement ou retirez la glace près de la trappe de charge. N'essayez pas de forcer pour ouvrir le volet de charge.

5. Vérifier l'absence de poussière sur le connecteur de charge et la prise de charge.
6. Saisir la poignée du connecteur de charge et le brancher à la prise de charge du véhicule. Enfoncez le connecteur au maximum. Si le connecteur de charge et la borne de charge ne sont pas correctement reliés, un incendie peut survenir.

i Informations

Verrouillage du câble de charge

Sélectionnez « EV → Mode de verrouillage du connecteur de charge » dans le système d'infodivertissement. Le verrouillage du connecteur de charge sur la prise intervient à différents moments en fonction du mode sélectionné.

- **Mode Toujours** : le connecteur se verrouille lorsque le connecteur de charge est branché dans la prise de charge.
- **Mode Pendant la charge** : le connecteur se verrouille lorsque la charge démarre.

Pour plus de détails, reportez-vous à « Verrouillage du câble de charge » dans ce chapitre.

7. Connectez la prise de charge à la prise électrique dans une station de charge CA pour commencer la charge.

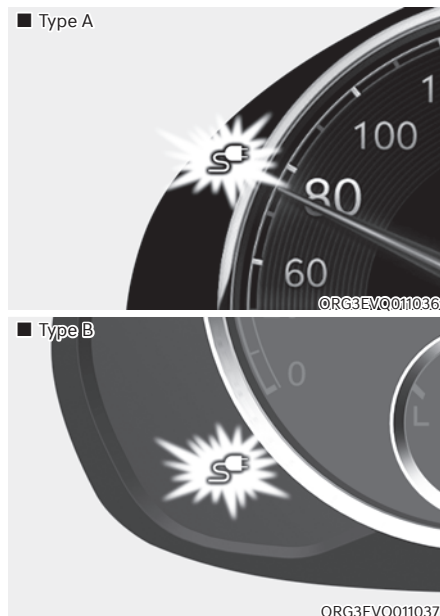

8. Vérifiez si le témoin de charge (🔌) de la batterie haute tension est allumé dans le combiné d'instruments. Si le témoin de charge (🔌) est éteint, la charge n'est pas active.

Lorsque le connecteur de charge et la fiche de charge ne sont pas correctement branchés, rebrancher le câble de charge pour charger.

i Informations

Afin de contrôler la température de la batterie haute tension pendant la charge ou lorsque la température de la batterie est élevée, la climatisation est utilisée pour refroidir la batterie. Le compresseur de climatisation et le ventilateur de refroidissement peuvent dans ce cas générer du bruit ou des vibrations. C'est une situation normale pendant la charge de la batterie haute tension. De plus, les performances de climatisation peuvent se dégrader à cause du fonctionnement du système de refroidissement pendant la charge de la batterie haute tension. Il s'agit d'une condition normale.

i Informations

- Même si la charge est possible lorsque le bouton de démarrage/arrêt en position ON/START, pour votre sécurité, démarrez la charge lorsque le bouton de démarrage/arrêt se trouve en position OFF et que le rapport P (Stationnement) est engagé. Une fois la charge commencée, vous pouvez utiliser des appareils électriques comme la radio en appuyant sur le bouton de démarrage/arrêt en position ACC ou ON.
- Lors de la charge en courant alternatif, la réception radio peut se détériorer.
- Pendant la charge, le levier de sélection ne peut être amené sur aucune autre position autre que P (stationnement).

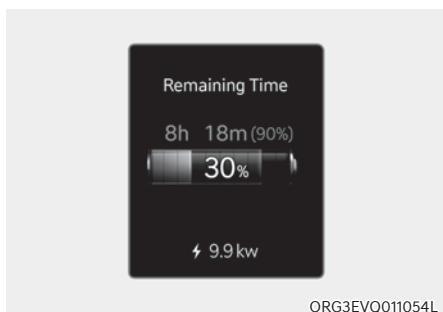

9. Après le début de la mise en charge, le temps de charge estimé s'affiche sur le combiné d'instruments pendant environ 1 minute.

Si vous ouvrez la porte côté conducteur pendant la charge, le temps de charge estimé s'affiche également sur le combiné d'instruments pendant environ 1 minute. Lorsqu'une charge programmée ou une activation programmée du chauffage/de la climatisation est définie, le temps de charge estimé s'affiche sous la forme « -- ».

i Informations

Selon l'état et la durabilité de la batterie haute tension, les spécifications du chargeur et la température ambiante, le temps nécessaire pour charger la batterie haute tension peuvent varier.

Vérification de l'état de la charge

En chargeant la batterie haute tension, le niveau de la charge peut être contrôlé depuis l'extérieur du véhicule.

Pour en savoir plus, consultez la section « Témoin de charge pour le véhicule électrique » dans ce chapitre.

Comment débrancher le chargeur CA



1. Lorsque la charge est terminée, retirer la fiche de charge de la prise électrique de la station de charge en courant alternatif.

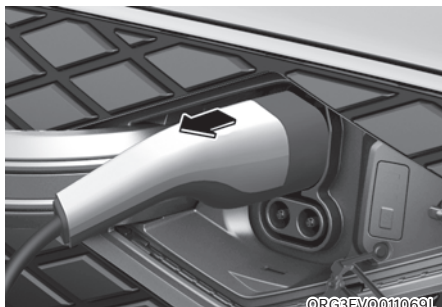

2. Tenir la poignée du connecteur de charge et la tirer.

i Informations

Pour empêcher le vol du câble de charge, le connecteur de charge ne peut pas être débranché de l'entrée lorsque les portes sont verrouillées ou lorsque le connecteur de charge est en mode « Verrouiller pendant la charge ». Déverrouillez toutes les portes pour débrancher le connecteur de charge de l'entrée.

Toutefois, si le véhicule est en mode « Toujours verrouiller » de connecteur de charge, le connecteur de charge se déverrouille automatiquement de l'entrée lorsque la charge est terminée.

Si vous essayez de débrancher le connecteur de charge sans appuyer sur le bouton de déverrouillage, le connecteur et la prise risquent d'être endommagés.

Pour plus de détails, reportez-vous à « Mode de verrouillage 'Toujours verrouiller' / 'Verrouiller pendant la charge' du connecteur de charge » dans ce chapitre.

Si le bouton de déverrouillage ne fonctionne pas, même après le déverrouillage de toutes les portes, tirez sur le câble de levage d'urgence dans le compartiment moteur, puis appuyez sur le bouton de déverrouillage du connecteur pour le déconnecter du véhicule.

Si le bouton de déblocage ne fonctionne toujours pas, nous vous recommandons de consulter un concessionnaire agréé pour les produits de la marque Genesis.

i Informations

Certains connecteurs installés dans des stations de recharge publiques arrêtent la charge en appuyant sur le bouton de déblocage de la charge alors que la charge est verrouillée, et le connecteur peut être débranché.

3. Veillez à bien refermer la trappe de charge.
4. Fermez les caches de protection du connecteur de charge et de la prise de charge pour les protéger contre les corps étrangers.
5. En cas d'utilisation du connecteur de charge personnel, rangez le connecteur dans le compartiment du cadre.

Charge en courant continu (CC)

■ Chargeur CC



OSQCEQ019005

Vous pouvez charger rapidement dans des stations de charge publiques. Reportez-vous au manuel de l'entreprise concernée fourni pour chaque type de chargeur CC.

Les performances et la durée de vie de la batterie peuvent se dégrader si le chargeur CC est utilisé continuellement.

L'utilisation de la charge CC doit être limitée pour permettre de prolonger la durée de vie de la batterie haute tension.

L'aspect réel d'un chargeur et la méthode de charge peuvent varier selon le fabricant du chargeur.

i Informations

Si vous essayez de réaliser une charge à l'aide d'un chargeur CC alors que la batterie est complètement chargée, certains chargeurs peuvent émettre un message d'erreur.

Lorsque le véhicule est complètement chargé, ne le chargez pas.

Comment connecter le chargeur CC

1. Enfoncer la pédale de frein et serrer le frein de stationnement.
2. Placer tous les commutateurs sur OFF, sélectionner le rapport P (stationnement) et couper le véhicule.



©RG3EQ011035

3. Pour ouvrir la trappe de charge, appuyez sur le symbole de triangle (1). La trappe de charge ne s'ouvre que lorsque le véhicule est déverrouillé.
4. Ouvrez la trappe de charge (2).

i Informations

Si vous ne pouvez pas ouvrir la trappe de charge à cause du gel, tapez légèrement ou retirez la glace près de la trappe de charge. N'essayez pas de forcer pour ouvrir le volet de charge.

5. Vérifier l'absence de poussière ou de substances étrangères dans le connecteur de charge et la prise de charge.
6. Saisir la poignée du connecteur de charge et le brancher à la prise de charge du véhicule. Enfoncez le connecteur au maximum. Si le connecteur de charge et la borne de charge ne sont pas correctement reliés, un incendie peut survenir.

Se reporter au manuel de chaque type de chargeur CC pour savoir comment charger et retirer le chargeur.

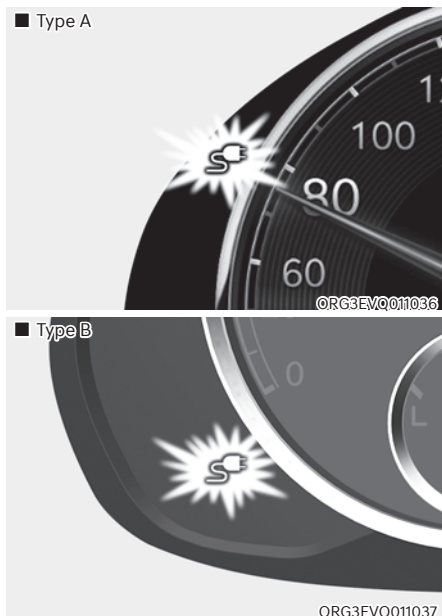

7. Vérifiez si le témoin de charge (☹️) de la batterie haute tension est allumé dans le combiné d'instruments. Si le témoin de charge (☹️) est éteint, la charge n'est pas active.

Lorsque le connecteur de charge n'est pas correctement branché, rebrancher le câble de charge pour recharger.

Par temps froid, la charge en courant continu peut ne pas être possible pour empêcher la batterie haute tension de se dégrader.

i Informations

Afin de contrôler la température de la batterie haute tension pendant la charge ou lorsque la température de la batterie est élevée, la climatisation est utilisée pour refroidir la batterie. Le compresseur de climatisation et le ventilateur de refroidissement peuvent dans ce cas générer du bruit ou des vibrations. C'est une situation normale pendant la charge de la batterie haute tension. De plus, les performances de climatisation peuvent se dégrader à cause du fonctionnement du système de refroidissement pendant la charge de la batterie haute tension. Il s'agit d'une condition normale.

i Informations

- Même si la charge est possible lorsque le bouton de démarrage/arrêt en position ON/START, pour votre sécurité, démarrez la charge lorsque le bouton de démarrage/arrêt se trouve en position OFF et que le rapport P (Stationnement) est engagé. Une fois la charge commencée, vous pouvez utiliser des appareils électriques comme la radio en appuyant sur le bouton de démarrage/arrêt en position ACC ou ON.
- Pendant la charge, le levier de sélection ne peut être amené sur aucune autre position autre que P (stationnement).

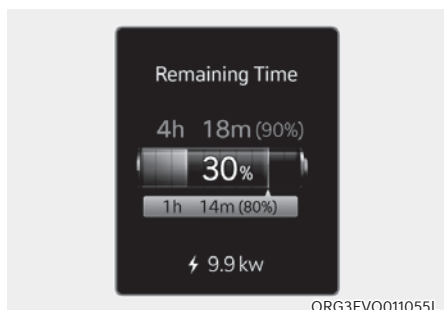

8. Après le début de la mise en charge, le temps de charge estimé s'affiche sur le combiné d'instruments pendant environ 1 minute.

Si vous ouvrez la porte côté conducteur pendant la charge, le temps de charge estimé s'affiche également sur le combiné d'instruments pendant environ 1 minute.

i Informations

- Selon l'état et la durabilité de la batterie haute tension, les spécifications du chargeur et la température ambiante, le temps nécessaire pour charger la batterie haute tension peuvent varier.
- Dans de rares cas, vous pourriez entendre un bruit à haute fréquence (bip faible) à l'extérieur de la voiture lors de la charge avec un chargeur 400 V CC qui est détérioré ou qui a un long délai de communication. Le bruit à haute fréquence peut être généré uniquement lorsque la voiture essaye de réduire ses propres ondes électromagnétiques pour maintenir une charge CC.

Ne vous inquiétez pas de ce petit bruit, car il s'agit du fonctionnement intentionnel de la voiture qui n'affecte en rien les performances de charge ou le véhicule lui-même.

Vérification de l'état de la charge

En chargeant la batterie haute tension, le niveau de la charge peut être contrôlé depuis l'extérieur du véhicule.

Pour en savoir plus, consultez la section « Témoin de charge pour le véhicule électrique » dans ce chapitre.

Comment débrancher le chargeur CC

1. Retirez le connecteur de charge lorsque la charge CC est terminée, ou après avoir arrêté la charge avec le chargeur CC. Consultez le manuel du chargeur CC correspondant pour les détails sur la façon de débrancher le connecteur de charge.
2. Veillez à bien refermer la trappe de charge.

Utilisation de la fonctionnalité Plug n charge (PnC) (pour l'Europe) (Si équipé)

Lors de la charge à l'aide d'un chargeur à courant continu, vous pouvez utiliser la fonctionnalité PnC pour charger votre véhicule électrique rapide et facilement.

Activation et désactivation de PnC



ATTENTION

Si vous ne disposez pas d'un contrat PnC, désactivez la fonctionnalité PnC. Si la fonctionnalité est activée, des problèmes pourraient survenir lors du processus de charge.

Dans le système d'info-divertissement, sélectionnez **Paramètres EV → Plug n charge**.

- Cochez la case pour activer la fonctionnalité PnC.
- Décochez la case pour désactiver la fonctionnalité PnC.

Renouvellement de PnC

Si la charge PnC ne démarre pas ou se solde sur un échec, vérifiez la date d'expiration du certificat du contrat et son état de renouvellement.



ATTENTION

- **La fonctionnalité PnC n'est pas opérationnelle si le certificat a expiré.**
- **Désactivez la fonctionnalité PnC et utilisez un mode de paiement externe tant que vous n'avez pas pu vérifier l'état du certificat. Après deux échecs consécutifs de PnC, le mode de paiement est automatiquement permuté sur un mode de paiement externe pour la troisième tentative.**

Pour réinitialiser et activer à nouveau la fonctionnalité PnC après la sélection forcée d'un mode de paiement externe, suivez une des instructions ci-dessous :

- Charger une fois à l'aide d'un mode de paiement externe. PnC sera disponible à partir de la prochaine charge.
- Débranchez la prise de charge, fermez la trappe de charge et attendez au moins une minute, véhicule allumé.
- Utilisez un autre chargeur compatible avec la fonctionnalité PnC.

Si le certificat du contrat pour la fonctionnalité PnC a expiré ou a été retiré, suivez les instructions ci-dessous :

1. Générez un nouveau contrat pour émettre ou renouveler le certificat.
2. Branchez la prise de charge et essayez une fois la fonctionnalité PnC.
 - Le chargeur affichera l'expiration et l'état de retrait du certificat, ce qui entraînera l'échec de la charge.
3. Débranchez et rebranchez la prise de charge et retentez la charge.
 - Le nouveau certificat est installé et la charge aura lieu normalement.

Charge portable

■ Chargeur portable

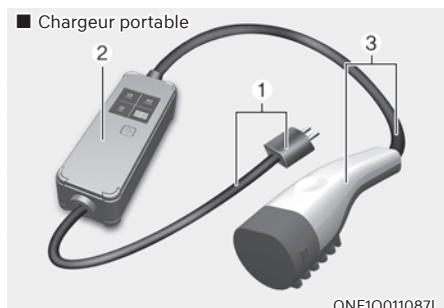

- (1) Code et fiche (ensemble de codes)
- (2) Boîtier de commande
- (3) Câble de charge et connecteur de charge

La charge portable via l'électricité domestique peut servir lorsque la charge en courant alternatif ou la charge en courant continu n'est pas disponible.

Réglage du niveau de charge sur le chargeur portable

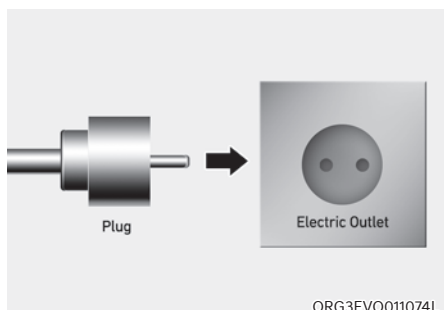

1. Vérifiez le courant nominal de la prise électrique avant de brancher la fiche.
2. Branchez la fiche à une prise électrique domestique.
3. Vérifiez l'écran du boîtier de commande.



4. Appuyez sur le bouton (1) situé à l'avant du boîtier de commande pendant 2 à 8 secondes pour régler le niveau de charge. (Consultez le type de câble de charge et les exemples de réglage du niveau de charge.)
5. Le niveau de charge sur l'écran du boîtier de commande change à chaque fois que vous appuyez sur le bouton (1).
6. Une fois le réglage du niveau de charge terminé, démarrez la charge selon les instructions relatives à la charge portable.

* Exemple de réglage du niveau de charge ICCB

L'exemple est fourni exclusivement à titre de référence et peut varier selon les conditions.

Courant de la prise	Niveau de charge ICCB	Écran du boîtier de commande
14-16 A	12 A	
13-12 A	10 A	
11-10 A	8 A	
9-8 A	6 A	

ORG3EVQ011076



ATTENTION

Assurez-vous que le niveau de charge sélectionné correspond à la capacité du disjoncteur afin d'éviter de griller un fusible.

Comment connecter le câble de charge portable (ICCB : boîtier de commande intégré au câble)

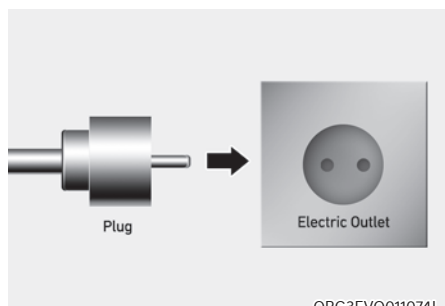

1. Branchez la fiche à une prise électrique domestique.

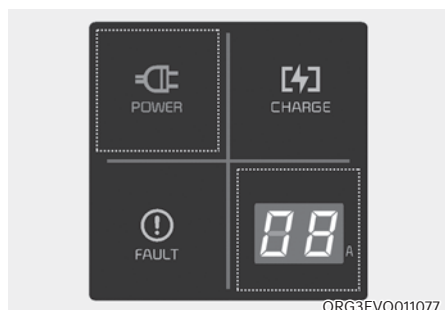

2. Vérifiez si le témoin d'alimentation (vert) s'allume sur le boîtier de commande.

3. Enfoncer la pédale de frein et serrer le frein de stationnement.
4. Placer tous les commutateurs sur OFF, sélectionner le rapport P (stationnement) et couper le véhicule.

Si la charge est lancée alors que le rapport P (stationnement) n'a pas été sélectionné, la charge débutera après la sélection du rapport P (stationnement).



5. Pour ouvrir la trappe de charge, appuyez sur le symbole de triangle (1). La trappe de charge ne s'ouvre que lorsque le véhicule est déverrouillé.
6. Ouvrez la trappe de charge (2).

***i* Informations**

Si vous ne pouvez pas ouvrir la trappe de charge à cause du gel, tapez légèrement ou retirez la glace près de la trappe de charge. N'essayez pas de forcer pour ouvrir le volet de charge.

7. Ouvrez les caches de protection du connecteur de charge et de la prise. Recherchez la présence éventuelle de corps étrangers ou de poussières.
8. Saisir la poignée du connecteur de charge et le brancher à la prise de charge du véhicule. Enfoncez le connecteur au maximum. Si le connecteur de charge et la borne de charge ne sont pas correctement reliés, un incendie peut survenir.

i Informations

Verrouillage du câble de charge

Sélectionnez « EV → Charging Connector Locking Mode » (Mode de verrouillage du connecteur de charge) dans le système d'infodivertissement. Le verrouillage du connecteur de charge sur la prise intervient à différents moments en fonction du mode sélectionné.

- **Mode Toujours** : le connecteur se verrouille lorsque le connecteur de charge est branché dans la prise de charge.
- **Mode Pendant la charge** : le connecteur se verrouille lorsque la charge démarre.

Pour plus de détails, reportez-vous à « Verrouillage du câble de charge » dans ce chapitre.

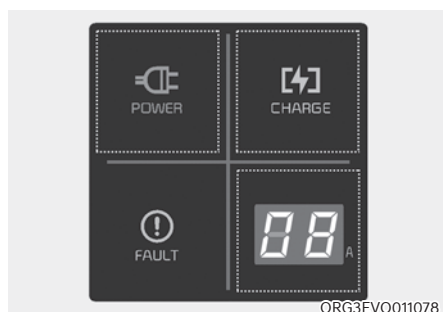

9. La charge commence automatiquement (le témoin de charge s'allume).

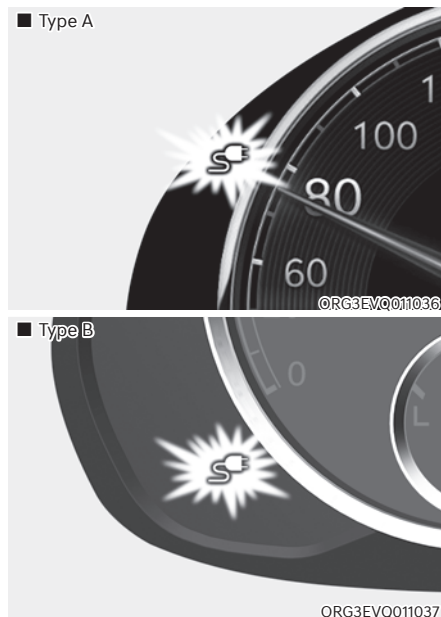

10. Vérifiez si le témoin de charge (☛) de la batterie haute tension est allumé dans le combiné d'instruments. Si le témoin de charge (☛) est éteint, la charge n'est pas active.

Lorsque le connecteur de charge n'est pas correctement branché, rebrancher le câble de charge pour recharger.

i Informations

Même si la charge est possible lorsque le bouton de démarrage/arrêt en position ON/START, pour votre sécurité, démarrez la charge lorsque le bouton de démarrage/arrêt se trouve en position OFF et que le rapport P (Stationnement) est engagé. Une fois la charge commencée, vous pouvez utiliser des appareils électriques comme la radio en appuyant sur le bouton de démarrage/arrêt en position START ou ON.

Pendant la charge, le levier de sélection ne peut être amené sur aucune autre position autre que P (stationnement).

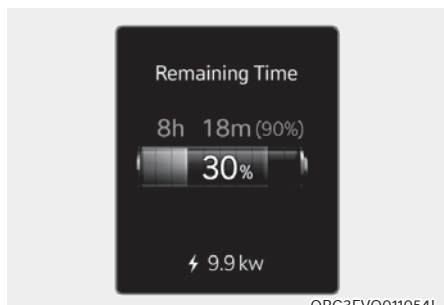

11. Après le début de la mise en charge, le temps de charge estimé s'affiche sur le combiné d'instruments pendant environ 1 minute.

Si vous ouvrez la porte côté conducteur pendant la charge, le temps de charge estimé s'affiche également sur le combiné d'instruments pendant environ 1 minute. Lorsqu'une charge programmée ou une activation programmée du chauffage/de la climatisation sont définies, le temps de charge estimé s'affiche sous la forme « -- ».

i Informations

Selon l'état et la durabilité de la batterie haute tension, les spécifications du chargeur et la température ambiante, le temps nécessaire pour charger la batterie haute tension peuvent varier.

Vérification de l'état de la charge

En chargeant la batterie haute tension, le niveau de la charge peut être contrôlé depuis l'extérieur du véhicule.

Pour en savoir plus, consultez la section « Témoin de charge pour le véhicule électrique » dans ce chapitre.

Témoin d'état de la charge pour un chargeur portatif



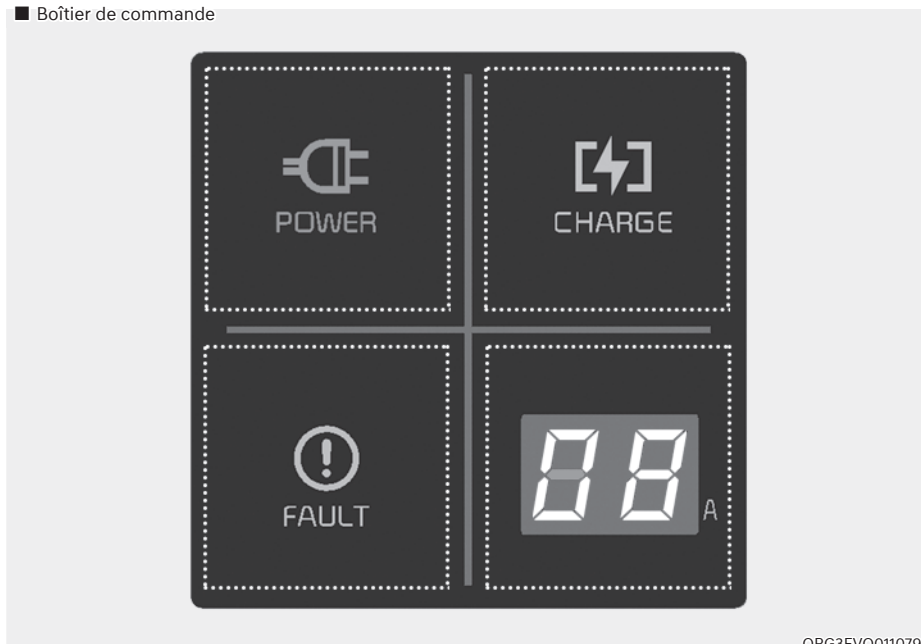

■ Boîtier de commande



ORG3EVQ011079

Témoin	Détails
CHARGE	 Activé : sous tension
CHARGE	 Activé : charge Clignotant : limite de courant en raison d'une température élevée interne ou au niveau de la fiche
DÉFAUT	 Clignotant : Charge interrompue

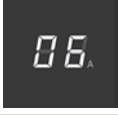
Témoïn		Détails		
Code d'erreur		Allumé : erreur pendant la charge/erreur lors du diagnostic automatique		
		Code d'erreur	Élément	Cause
		E1	Communication du pilote de contrôle	Erreur de communication du véhicule
		E2	Fuite	Fuite de courant
		E3		Erreur de chargeur
		E4	Température de la fiche	Avertissement de surchauffe de la fiche
		E5		Dysfonctionnement de température de fiche
		E6		Erreur de chargeur
		E7	Surtension	Avertissement de surtension de charge
		E8	Température interne	Surchauffe du chargeur
		E9		Erreur de chargeur
		F1	Fusion du relais	Erreur de chargeur
		F2	Surveillance de la masse/Interruption	Mauvaise mise à la masse de la prise
		F3	Coupure d'alimentation de l'alimentation en mode permuté	Erreur d'alimentation en mode permuté (panne de tension)
		F4		Erreur d'alimentation en mode permuté (tension anormale)
		F5	Erreur de tension de pilote de contrôle	Erreur de tension (-) de pilote de contrôle
		F6		Erreur de tension (+) de pilote de contrôle
		F7	Erreur de capteur de température	Erreur de capteur de température de fiche
F8	Erreur de capteur de température interne PCB			

Témoign	Détails
	12 A
	10 A
	8 A
	6 A
NIVEAU DE CHARGE	<p data-bbox="279 850 733 948">Le courant de charge change à chaque pression sur le bouton (1) pendant moins d'une seconde lorsque le chargeur branché sur une prise électrique mais pas sur le véhicule.</p> <p data-bbox="769 760 989 781">* Boîtier de commande</p> 

ORG3EVQ011075

État / Diagnostic / Contre-mesure

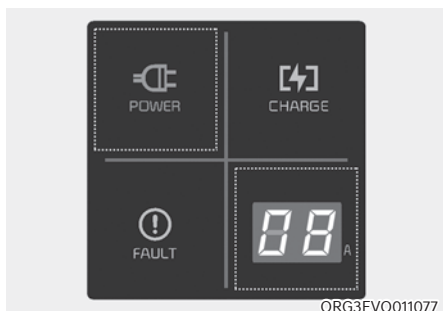

- Connecteur de charge branché dans le véhicule (POWER vert fixe)
- Fiche raccordée à une prise électrique (POWER vert fixe)

Nous vous recommandons de contacter un concessionnaire agréé pour les produits de la marque Genesis.

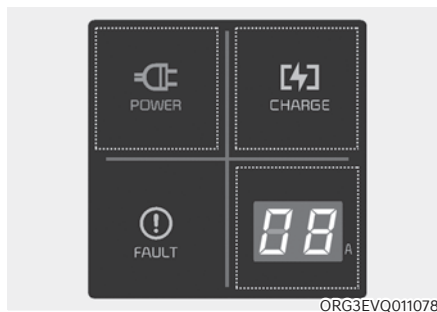

Pendant la charge

- Témoin de charge (POWER vert fixe/ CHARGE bleu fixe)
- Courant de charge

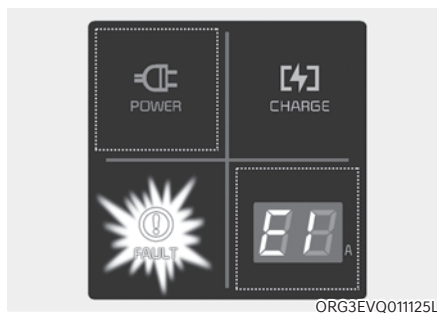

Avant de brancher le connecteur de charge sur le véhicule (POWER : vert fixe, FAULT : rouge clignotant)

- Température anormale
- Panne de l'ICCB (boîtier de commande sur câble)

Nous vous recommandons de contacter un concessionnaire agréé pour les produits de la marque Genesis.

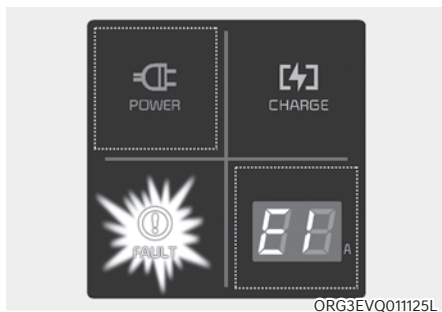

Branché sur le véhicule (POWER vert fixe, FAULT rouge clignotant)

- Panne du dispositif de diagnostic
- Fuite de courant
- Température anormale

Nous vous recommandons de contacter un concessionnaire agréé pour les produits de la marque Genesis.

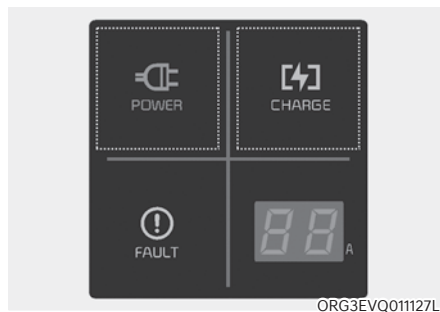

Mode économie d'énergie

- L'écran à 7 barres s'éteint si l'état ne change pas pendant une minute.

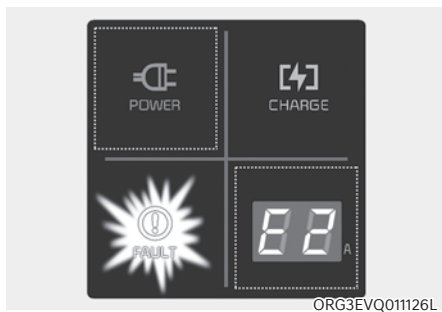

- Dysfonctionnement de fuite de courant (POWER vert fixe, FAULT rouge clignotant)
- Après la déconnexion et la reconnexion de la fiche d'alimentation, appuyez et relâchez le bouton pendant au moins 2 secondes pour effacer l'erreur.

Nous vous recommandons de contacter un concessionnaire agréé pour les produits de la marque Genesis.

Comment déconnecter le câble de charge portable (ICCB : boîtier de commande intégré au câble)



1. Tenir la poignée du connecteur de charge et la tirer.

i Informations

Pour empêcher le vol du câble de charge, le connecteur de charge ne peut pas être débranché de l'entrée lorsque les portes sont verrouillées ou lorsque le connecteur de charge est en mode « Verrouiller pendant la charge ». Déverrouillez toutes les portes pour débrancher le connecteur de charge de l'entrée.

Toutefois, si le véhicule est en mode « Toujours verrouiller » de connecteur de charge, le connecteur de charge se déverrouille automatiquement de l'entrée lorsque la charge est terminée.

Si vous essayez de débrancher le connecteur de charge sans appuyer sur le bouton de déverrouillage, le connecteur et la prise risquent d'être endommagés.

Pour plus de détails, reportez-vous à « Mode de verrouillage 'Toujours verrouiller' / 'Verrouiller pendant la charge' du connecteur de charge » dans ce chapitre.

Si le bouton de déverrouillage ne fonctionne pas, même après le déverrouillage de toutes les portes, tirez sur le câble de levage d'urgence dans le compartiment moteur, puis appuyez sur le bouton de déverrouillage du connecteur pour le déconnecter du véhicule.

Si le bouton de déblocage ne fonctionne toujours pas, nous vous recommandons de consulter un concessionnaire agréé pour les produits de la marque Genesis.

i Informations

Certains connecteurs installés dans des stations de recharge publiques arrêtent la charge en appuyant sur le bouton de déblocage de la charge alors que la charge est verrouillée, et le connecteur peut être débranché.

2. Veillez à bien refermer la trappe de charge.

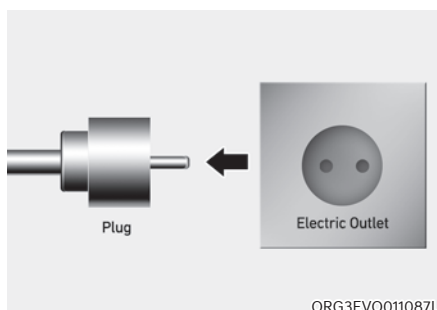

3. Débrancher la fiche à une prise de courant domestique. Ne pas tirer sur le câble pour débrancher la fiche.
4. Fermez les caches de protection du connecteur de charge et de la prise de charge pour les protéger contre les corps étrangers.
5. En cas d'utilisation du connecteur de charge personnel, rangez le connecteur dans le compartiment du cadre.

Précautions pour le chargeur portable (ICCB : boîtier de commande sur câble)

- Utilisez le chargeur portable qui est certifié pour les véhicules de la marque Genesis.
- Ne pas essayer de réparer, démonter ou ajuster le câble de charge portable.
- Ne pas utiliser de cordon de rallonge ni d'adaptateur.
- Cesser immédiatement de l'utiliser en cas de panne.
- Ne pas toucher la fiche et le connecteur de charge avec les mains mouillées.
- Ne pas toucher la partie terminale du connecteur de charge CA et la prise de charge CA sur le véhicule.
- Ne pas mettre le connecteur de charge sous tension si celle-ci n'est pas conforme à la réglementation.
- Ne pas utiliser un chargeur portable, dénudé ou présentant un dommage quelconque.
- Si le boîtier ICCB et le connecteur de charge CA sont endommagés, fissurés, ou si les fils sont dénudés, ne pas utiliser le chargeur portable.
- Ne pas laisser les enfants utiliser ou toucher le chargeur portable.
- Conserver le boîtier de commande à l'abri de l'eau.
- Conserver le connecteur de charge normale ou la borne de la fiche à l'abri de substances étrangères.
- Ne pas marcher sur le câble ou sur le cordon. Ne pas tirer sur le câble ou sur le cordon et ne pas les tordre ni les plier.
- Ne pas charger s'il y a des éclairs.
- Ne pas laisser tomber le boîtier de commande ni poser dessus un objet lourd.
- Ne pas placer d'objet susceptible de dégager de fortes températures à proximité du chargeur pendant la charge.
- La charge avec une prise électrique domestique usée ou endommagée peut entraîner un risque de choc électrique. Si vous avez des doutes sur l'état de la prise de courant domestique, faites-la vérifier par un électricien agréé.
- Cessez immédiatement d'utiliser le chargeur portable en cas de surchauffe de la prise de courant domestique ou de l'un de ses composants, ou si vous remarquez des odeurs de brûlé.

Arrêt immédiat de la charge (pour l'Europe) (si équipé)

Si vous ne pouvez pas arrêter la charge du véhicule électrique via le chargeur pendant la charge à l'aide d'un chargeur CA, d'un chargeur CC ou d'un chargeur portable, suivez les instructions ci-dessous :

1. Appuyez sur le bouton de verrouillage ou déverrouillage de porte du véhicule.
2. Dans les 15 secondes qui suivent la pression sur le bouton, maintenez le bouton HOLD de la prise de charge enfoncé pendant plus de deux secondes.

Liste de vérification quand la charge ne démarre pas

Vérifiez les éléments suivants si la charge ne démarre pas après que le chargeur a été connecté au véhicule.

- Vérifiez le réglage de charge programmée. Quand une charge programmée a été définie, la charge, après la connexion d'un chargeur CA ou d'un chargeur portable au véhicule, débute uniquement quand la condition configurée est remplie.
- Vérifiez l'état de fonctionnement du chargeur CA, du chargeur CC et du chargeur portable. La méthode réelle pour indiquer l'état de fonctionnement peut varier selon le fabricant du chargeur.
- Si un signe d'avertissement lié à la charge s'affiche dans le combiné d'instruments, vérifiez le message.
- Vérifiez l'état de charge en connectant un autre chargeur dont le fonctionnement correct a été confirmé.
 - Si le véhicule se charge normalement avec cet autre chargeur, contactez le fabricant du chargeur pour trouver une solution.
 - Si le véhicule ne charge pas, même avec cet autre chargeur, nous vous conseillons de faire contrôler le véhicule par un concessionnaire agréé HYUNDAI.

CHARGE DU VÉHICULE ÉLECTRIQUE (ARRÊT BRUSQUE)

Action à exécuter en cas d'arrêt brusque de la charge

Si la charge haute tension ne charge pas, vérifiez les éléments suivants :

1. Vérifiez les paramètres de charge du véhicule. Reportez-vous à la section « Gestion de la charge » de ce chapitre (par exemple, lorsqu'une charge programmée est définie, la charge ne commence pas immédiatement lorsque le chargeur CA ou le chargeur portable (ICCB : boîtier de commande intégré au câble) est branché.)
 2. Vérifiez l'état de fonctionnement du chargeur en courant alternatif (CA), du chargeur portable et du chargeur en courant continu (CC).
(Témoin de charge du chargeur portable, consultez la section « Vérification de l'état de charge » de la charge lente dans ce chapitre.)
- * La méthode réelle pour indiquer l'état de la charge peut varier selon le fabricant du chargeur.
3. Lorsque le véhicule ne charge pas et qu'un message d'avertissement apparaît sur le bloc d'instruments, vérifiez le message correspondant. Consultez la section « Messages sur l'écran du combiné d'instruments » dans ce chapitre.
 4. Si le véhicule est correctement chargé avec un autre chargeur fonctionnant normalement, contactez le fabricant du chargeur.
 5. Si le véhicule ne se charge pas lorsqu'il est chargé avec un autre chargeur fonctionnant normalement, nous vous recommandons de contacter un concessionnaire agréé pour les produits de la marque Genesis pour une inspection.
 6. Si la charge échoue et que le témoin d'entretien () est allumé dans le combiné d'instruments, nous vous recommandons de contacter un concessionnaire agréé pour les produits de la marque Genesis.

CONDUITE D'UN VÉHICULE ÉLECTRIQUE

Comment démarrer le véhicule

1. En tenant la clé intelligente, asseyez-vous sur le siège du conducteur.
2. Attachez la ceinture de sécurité avant de démarrer le véhicule.
3. Veillez à serrer le frein de stationnement.
4. Éteignez tous les appareils électriques.
5. Veillez à enfoncer la pédale de frein et à la maintenir enfoncée.
6. En appuyant sur la pédale de frein, passez en position P (stationnement).
7. Maintenez la pédale de frein enfoncée tout en appuyant sur le bouton Start/Stop (démarrage/arrêt).

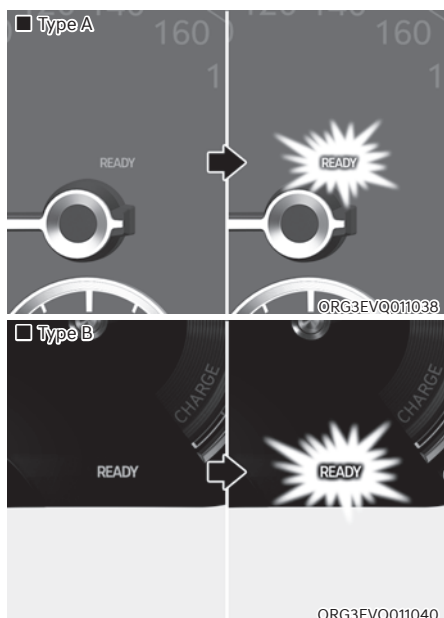

8. Si le témoin (**READY**) de disponibilité est allumé, vous pouvez conduire le véhicule.

Si le témoin (**READY**) de disponibilité est éteint, vous ne pouvez pas conduire le véhicule. Redémarrez le véhicule.

9. Maintenez la pédale de frein enfoncée et passez sur la position désirée.

i Informations

Lorsque le câble de charge est connecté, il n'est pas possible, pour des raisons de sécurité, de quitter la position P (stationnement).

10. Desserrer le frein de stationnement et relâcher lentement la pédale de frein. Vérifier si le véhicule se déplace lentement en avant, puis appuyer sur la pédale d'accélérateur.

Comment arrêter le véhicule

1. Maintenir la pédale de frein enfoncée lorsque le véhicule est en stationnement.
2. En appuyant sur la pédale de frein, passez en position P (stationnement).
3. Actionnez le frein de stationnement tout en appuyant sur la pédale de frein.
4. Tout en appuyant sur la pédale de frein, appuyez sur le bouton Start/Stop et coupez le véhicule.

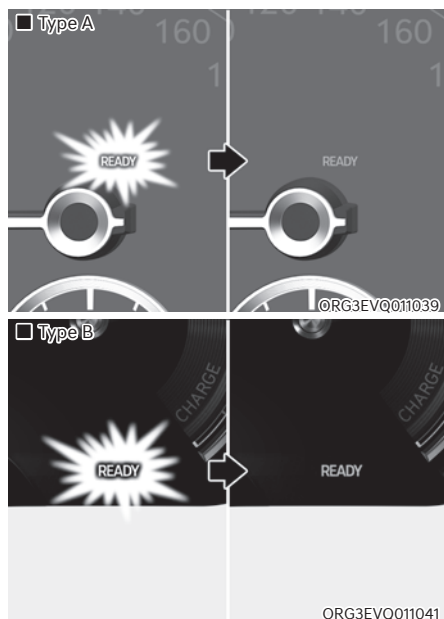

5. Vérifiez si le témoin de disponibilité (READY) est éteint dans le combiné d'instruments.

Lorsque le témoin de disponibilité (READY) est allumé et que le sélecteur de vitesses est dans une position autre que P (stationnement), le conducteur peut accidentellement appuyer sur la pédale d'accélérateur et faire avancer involontairement le véhicule.

Autonomie



L'autonomie est affichée différemment selon le mode de conduite sélectionné dans le système de commande intégré du mode de conduite.

Pour en savoir plus, reportez-vous au point « Système de commande intégré de mode de conduite » au chapitre 6.

Lorsque la destination n'est pas définie

- En moyenne, un véhicule peut parcourir environ 520 km (323 miles).
- Dans certaines circonstances où la climatisation/chauffage est activé(e), l'autonomie est réduite à une plage de distance possible de 300 km (161 miles). Lorsque le chauffage est utilisé par temps froid ou en roulant à grande vitesse, la batterie haute tension consomme davantage d'électricité. Ceci peut réduire l'autonomie de façon importante.
- Après que « 0 km » s'est affiché, le véhicule peut parcourir encore 3 à 8 km (2 à 5 miles) supplémentaires selon la vitesse, l'utilisation du chauffage/de la climatisation, la météo, le type de conduite et d'autres facteurs.
- L'autonomie affichée sur le groupe d'instruments à la fin de la recharge peut varier de façon importante selon les modes de fonctionnement précédents.

Lorsque les modes de conduite précédents comprennent la conduite à grande vitesse et que la batterie haute tension consomme plus d'électricité que d'ordinaire, l'autonomie estimée est réduite. Lorsque la batterie haute tension consomme peu d'électricité en mode ECO, l'autonomie estimée augmente.

- L'autonomie dépend de plusieurs facteurs comme la charge de la batterie haute tension, la météo, la température, la durée de vie de la batterie, les caractéristiques géographiques et le style de conduite. Lorsque la température ambiante est basse, comme en hiver, l'autonomie peut diminuer à cause de la dégradation de la batterie.
- Une dégradation naturelle peut affecter la batterie haute tension selon le nombre d'années d'utilisation du véhicule. Ceci peut réduire l'autonomie.

Lorsque la destination est définie

Lorsque la destination est définie, l'autonomie peut changer. L'autonomie est recalculée à l'aide des informations sur la destination. Toutefois, l'autonomie peut varier de façon significative selon les conditions de circulation, les habitudes de conduite et l'état du véhicule.

Conseils pour augmenter l'autonomie

- Si vous actionnez trop souvent la climatisation/chauffage, la batterie d'entraînement consomme trop d'électricité. Ceci peut réduire l'autonomie. Il est donc recommandé de régler la température de l'habitacle sur 22 °C AUTO. Ce réglage a été certifié par divers tests d'évaluation pour maintenir des taux de consommation optimaux tout en gardant une température fraîche. Coupez le chauffage et le climatiseur si vous n'en avez pas besoin.
- Lorsque le chauffage ou la climatisation sont activés, la consommation d'énergie est réduite si le mode recirculation est sélectionné au lieu du mode air frais. Le mode air frais nécessite une grande consommation d'énergie car l'air extérieur doit être réchauffé ou refroidi.
- Lorsque vous utilisez le système de chauffage ou de climatisation, utilisez la fonction DRIVER ONLY (conducteur uniquement) ou la fonction de climatisation/chauffage programmé.
- Maintenez la pédale d'accélérateur enfoncée pour conserver la vitesse et conduire de façon économique.
- Enfoncez progressivement et relâchez la pédale d'accélérateur en accélérant ou en décélérant.
- Maintenez toujours les pressions de pneus spécifiées.
- N'utilisez pas d'appareils électriques inutilement en roulant.
- Ne chargez pas des objets inutiles dans le véhicule.
- Ne montez pas de pièces qui pourraient augmenter la résistance de l'air.

Conduite ECO

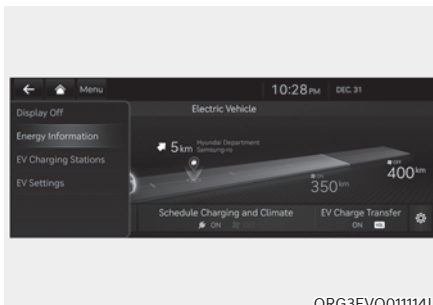

Pour consulter l'historique de conduite en mode ECO, sélectionnez « EV → ECO Driving » (EV → Conduite ECO) sur l'écran.

Historique de consommation d'énergie électrique

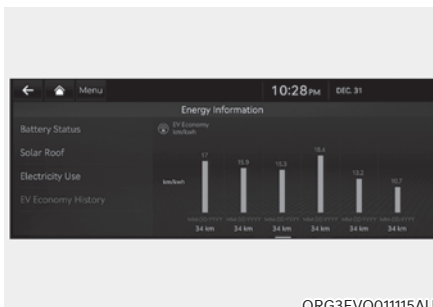

Il est possible de vérifier l'historique de consommation d'énergie électrique avec la date et la distance parcourue lors de la conduite antérieure. L'icône s'affiche pour l'enregistrement de la consommation électrique la plus faible.

Consommation électrique

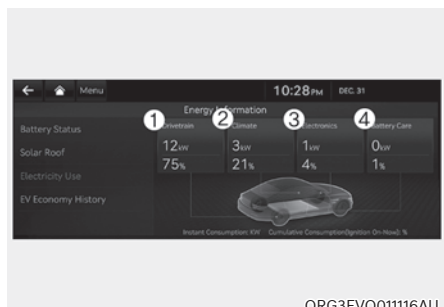

Pour vérifier la consommation électrique de chaque système du véhicule, sélectionnez « EV → Electricity Use » (EV → Utilisation de l'électricité sur l'écran).

1. « Entretien de la batterie » affiche la consommation instantanée de courant et d'énergie qui sont utilisés quand :
 - Le mode hiver fonctionne pour augmenter la température de la batterie en hiver, afin d'améliorer les performances de conduite.
 - La température de la batterie est refroidie en été pour éviter une surchauffe de la batterie.
2. « Climatisation » affiche la consommation de courant et d'énergie qui sont utilisés par le chauffage ou le climatiseur.
3. « Electronics » (électronique) affiche la consommation électrique des systèmes du véhicule dont le combiné d'instruments, le système d'infodivertissement (haut-parleurs et navigation), les phares, l'unité de contrôle du véhicule, etc.
4. « Entraînement » indique la consommation totale de courant et d'énergie du moteur d'entraînement et d'énergie régénérative.

Jauge de puissance/charge



La jauge de puissance/charge indique la consommation d'énergie et l'état de récupération du moteur électrique.

- PUISSANCE :
Indique l'état de décharge du moteur électrique lorsque le véhicule accélère ou roule sur une route en montée. Plus l'énergie électrique est déchargée (utilisée), plus le niveau de l'indicateur est élevé.
- CHARGE :
Indique l'état de charge du moteur électrique lorsque le véhicule décélère ou roule sur une route en descente (en cours de charge par les freins à récupération). Plus l'énergie électrique est chargée, plus le niveau de l'indicateur est bas.

Indicateur d'état de la charge (SOC) pour batterie haute tension

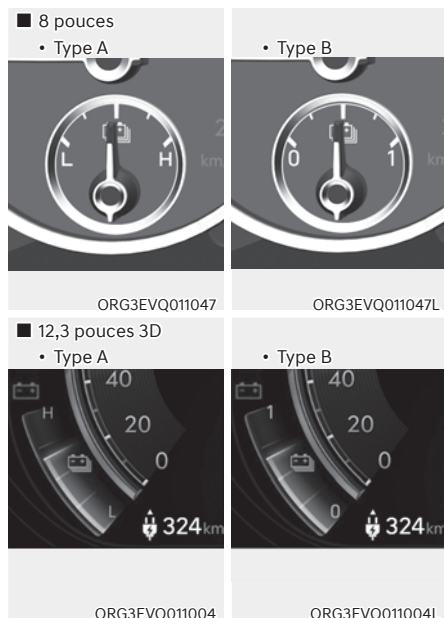

- La jauge SOC indique l'état de la charge de la batterie haute tension.
- « L » ou « O » sur le témoin signifie que l'énergie de la batterie haute tension est insuffisante. « H » ou « 1 » indique que la batterie d'entraînement est complètement chargée.
- En roulant sur une route ou une autoroute, vérifiez à l'avance si la batterie d'entraînement est suffisamment chargée.

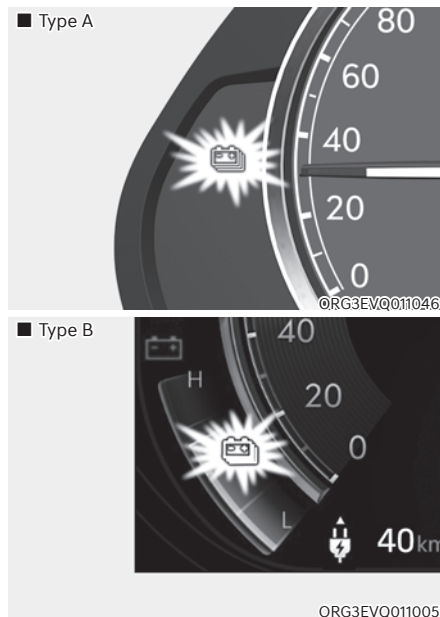

1. Lorsque la charge restante affichée sur la jauge SOC est inférieure à 12 %, le témoin (🔋) s'allume pour vous alerter sur le niveau de la batterie.
2. Lorsque le témoin d'avertissement (🔋) s'allume, le véhicule peut parcourir 25 à 50 km (13 à 30 miles) de plus selon la vitesse, l'utilisation du chauffage/ de la climatisation, la météo, le type de conduite et d'autres facteurs. La charge est nécessaire.

REMARQUE

Quand le niveau de la batterie haute tension est faible, le témoin de baisse de puissance (⚡) s'allume et la puissance du véhicule est limitée. Chargez la batterie immédiatement car votre véhicule risque de ne plus pouvoir rouler et de reculer dans une côte quand le témoin d'avertissement s'allume.

Témoins et témoins d'avertissement (liés au véhicule électrique)

Témoin Ready (prêt)

READY

Ce témoin s'allume dans les cas suivants :

Lorsque le véhicule est prêt à rouler.

- Allumé : la conduite normale est possible.
- Éteint : la conduite normale n'est pas possible, ou un problème s'est produit.
- Clignotement : conduite d'urgence.

Le témoin Ready éteint ou clignotant indique un problème dans le système. Dans ce cas, nous vous conseillons de faire inspecter votre véhicule par un concessionnaire agréé pour les produits de la marque Genesis.

Témoin d'avertissement d'entretien



Ce témoin d'avertissement s'allume dans les cas suivants :

- Lorsque le bouton Start/Stop (démarrage/arrêt) est en position ON.
 - Il s'allume pendant 3 secondes environ, puis s'éteint.
- En cas de problème sur les pièces connexes au système de commande de véhicule électrique, comme des capteurs, etc.

Si le témoin lumineux s'allume pendant la conduite ou ne s'éteint pas après le démarrage du véhicule, nous vous recommandons de faire inspecter votre véhicule par un concessionnaire agréé pour les produits de la marque Genesis.

Témoin de baisse de puissance



Ce témoin s'allume dans les cas suivants :

- Pour la sécurité des composants de grande puissance des véhicules électriques, la puissance est limitée pour les raisons suivantes. (Il ne s'agit pas d'un dysfonctionnement, sauf si le témoin d'avertissement d'entretien et le témoin de réduction d'alimentation s'allument en même temps).
 - Le niveau de la batterie haute tension est trop bas ou la tension chute
 - La température de la batterie haute tension est trop élevée ou trop basse
 - La température du moteur est trop élevée

REMARQUE

- **Ne pas accélérer ni démarrer le véhicule brusquement lorsque le témoin de réduction d'alimentation est allumé.**
- **Quand l'alimentation est limitée pour la sécurité des composants à forte intensité d'un véhicule électrique, le témoin de réduction d'alimentation s'allume. Votre véhicule risque de ne pas pouvoir rouler ou risque de reculer dans une côte lorsque le témoin est allumé en raison d'une baisse de puissance.**

Indicateur de charge

Ce témoin d'avertissement s'allume dans les cas suivants :

- Lorsque le câble de charge est branché.

Témoin d'avertissement de niveau de batterie haute tension

Ce témoin d'avertissement s'allume dans les cas suivants :

- Lorsque le niveau de la batterie haute tension est bas.
- Lorsque le témoin d'avertissement s'allume, charger immédiatement la batterie.

Témoin d'avertissement de freinage par récupération

Ce témoin d'avertissement s'allume dans les cas suivants :

Lorsque le frein par récupération ne fonctionne pas et que les freins ne fonctionnent pas correctement. Dans ce cas, le témoin d'avertissement des freins (rouge) et le témoin d'avertissement de freinage par récupération (jaune) s'allument en même temps.

Dans ce cas, roulez prudemment et nous vous conseillons de faire inspecter votre véhicule par un concessionnaire agréé pour les produits de la marque Genesis.

L'utilisation de la pédale de frein peut être plus difficile qu'en temps normal et la distance de freinage peut augmenter.

Messages affichés à l'écran

Shift to P to start charging/Shift to P to start charging (Passer sur P pour charger)

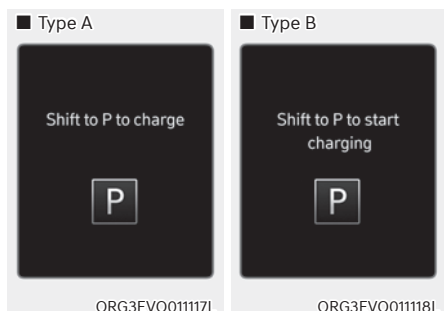

Ce message s'affiche si vous branchez le câble de charge sans passer en position P (stationnement).

Passez en P (stationnement) avant de brancher le câble de charge.

Remaining time (Dur charge res)

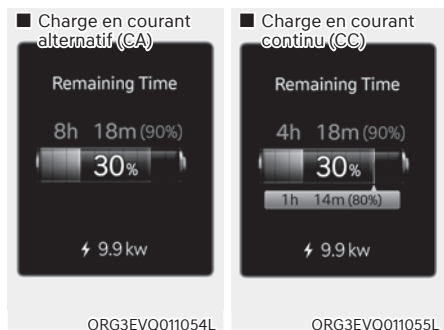

Ce message affiche le temps restant avant que la batterie soit chargée au niveau de charge sélectionné.

Unplug vehicle to start (Débranchez le véhicule pour démarrer)

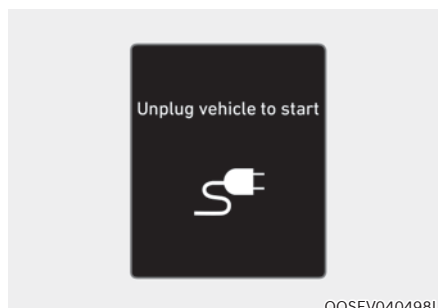

OOSEV040498L

Le message s'affiche lorsque vous démarrez le véhicule sans débrancher le câble de charge. Débrancher le câble de charge, puis mettre le véhicule en marche.

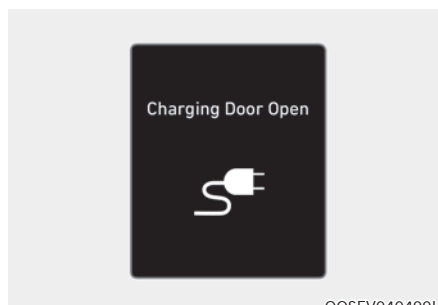

OOSEV040499L

Ce message s'affiche lorsque le véhicule roule avec la trappe de charge ouverte. Fermez la trappe de charge et démarrez.

Charging Stopped. (Charge interrompue.) Check the AC/DC charger (Vérifiez le chargeur CA/CC)



- Ce message d'avertissement s'affiche lorsque la charge est interrompue pour les raisons suivantes :
 - Il existe un problème sur le chargeur CA externe ou le chargeur CC
 - Le chargeur CA externe s'est arrêté de charger
 - Le câble de charge est endommagé

Dans ce cas, vérifiez s'il existe un problème sur le chargeur CA externe ou le chargeur CC et sur le câble de charge.

Si le même problème se produit en chargeant le véhicule avec un chargeur CA en état de marche ou un chargeur portatif d'origine Genesis, nous vous conseillons de faire inspecter votre véhicule par un concessionnaire agréé pour les produits de la marque Genesis.

Charging Stopped. (Charge interrompue.) Check the cable connection (Vérifiez le branchement du câble)

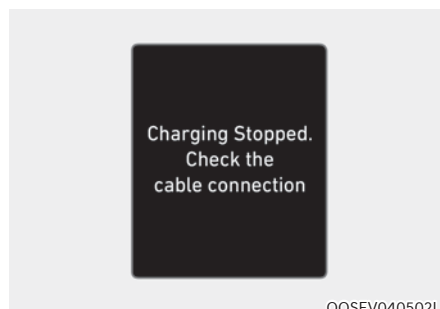

Ce message d'avertissement s'affiche lorsque la charge est interrompue parce que le connecteur de charge n'est pas correctement branché à la prise de charge

Dans ce cas, débranchez le connecteur de charge et rebranchez-le, puis vérifiez s'il existe un problème (dégât externe, substances étrangères, etc.) sur le connecteur de charge et la prise de charge.

Si le même problème se produit en chargeant le véhicule avec un câble de charge remplacé ou un chargeur portatif d'origine Genesis, nous vous conseillons de faire inspecter votre véhicule par un concessionnaire agréé pour les produits de la marque Genesis.

Check regenerative brakes (Vérifier les freins)

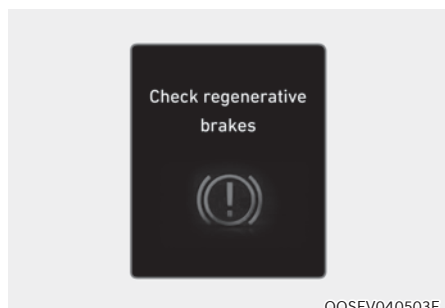

OOSEV040503E

Ce message d'avertissement s'affiche lorsque le système de freinage par récupération ne fonctionne pas correctement.

Dans ce cas, nous vous conseillons de faire inspecter le véhicule par un concessionnaire agréé pour les produits de la marque Genesis.

Low EV battery/Low battery (Batterie faible)

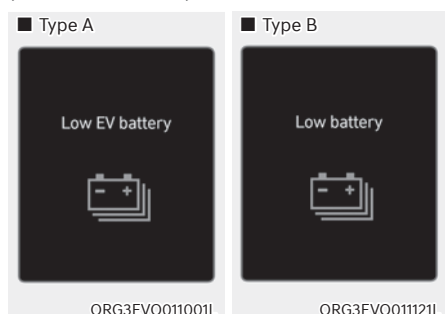

ORG3EVQ011001L

ORG3EVQ011121L

Ce message d'avertissement s'affiche lorsque le niveau de charge de la batterie haute tension passe en-dessous d'environ 12 %.

Le témoin d'avertissement sur le bloc d'instruments (🔋) s'allume en même temps.

Charger immédiatement la batterie haute tension.

Charge immediately. (Chargez immédiatement.) Power limited (Pas d'alimentation)

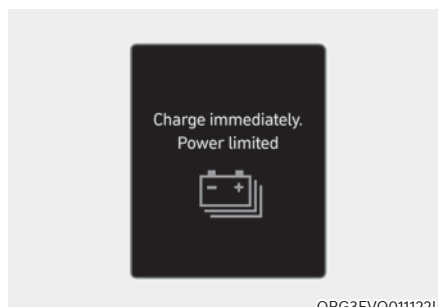

ORG3EVQ011122L

Ce message d'avertissement s'affiche lorsque le niveau de charge de la batterie haute tension passe en-dessous d'environ 6 %.

Le témoin d'avertissement sur le bloc d'instruments (🔋) s'allume en même temps.

La puissance du véhicule diminue pour réduire la consommation d'énergie de la batterie haute tension. Charger immédiatement la batterie haute tension.

Power limited due to low EV batter temperature. (Batterie faible : puissance limitée.) Charge battery (Rechargez la batterie)

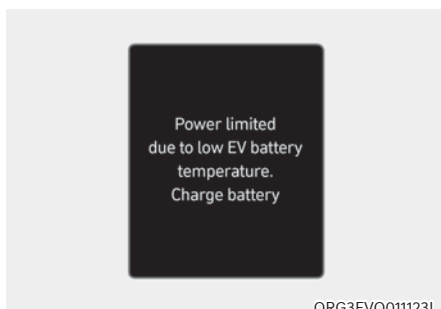

Les deux messages d'avertissement sont affichés pour protéger le système du véhicule électrique lorsque la température extérieure est basse. Si le niveau de charge de la batterie haute tension est bas et que le véhicule est resté stationné longtemps à l'extérieur à basse température, la puissance du véhicule peut être limitée.

La charge de la batterie avant de conduire contribue à augmenter la puissance.

REMARQUE

Si ces messages d'avertissement restent affichés même après que la température ambiante ait augmenté, nous vous recommandons de faire inspecter le véhicule par un concessionnaire agréé pour les produits de la marque Genesis.

Batterie EV en surchauffe ! Stop vehicle/Battery overheated! (La batterie a surchauffé!) Stop safely (Arrêtez véhicule)

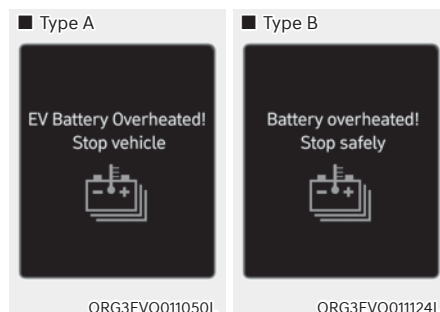

Ce message d'avertissement s'affiche pour protéger la batterie et le circuit électrique du véhicule lorsque la température de la batterie haute tension est trop élevée.

Désactivez le bouton Start/Stop (démarrage/arrêt) et arrêtez le véhicule pour faire baisser la température de la batterie.

Power limited (Alimentation limitée)

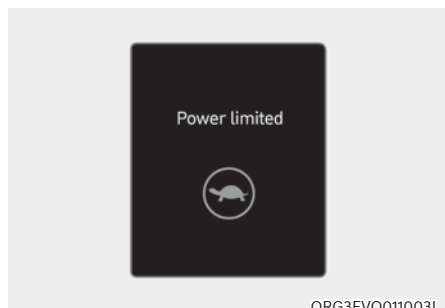

Ce témoin s'allume dans les cas suivants :

- Pour assurer la sécurité des composants de grande puissance des véhicules électriques, la puissance est limitée pour les raisons suivantes. (Il ne s'agit pas d'un dysfonctionnement, sauf si le témoin d'avertissement d'entretien et le témoin de réduction d'alimentation s'allument en même temps).
 - Le niveau de la batterie haute tension est trop bas ou la tension chute
 - La température de la batterie haute tension est trop élevée ou trop basse
 - La température du moteur est trop élevée

REMARQUE

- Lorsque ce message d'avertissement s'affiche, ne pas accélérer ni démarrer le véhicule brusquement.
- Lorsque la puissance est limitée pour la sécurité des pièces de puissance élevée d'un véhicule électrique, le message d'avertissement s'affiche. Votre véhicule risque de ne pas pouvoir rouler ou de reculer dans une côte lorsque le témoin d'avertissement est allumé en raison d'une baisse de puissance.

Stop vehicle and check power supply (Arrêtez le véhicule et vérif l'alim.)

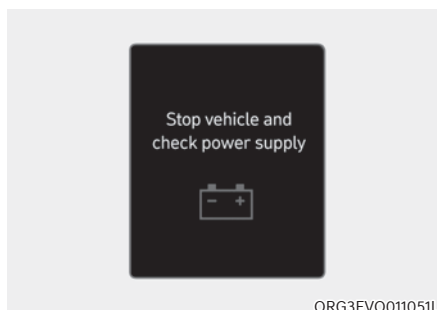

Ce message d'avertissement s'affiche en cas de panne dans le système d'alimentation électrique.

Dans ce cas, stationnez le véhicule en lieu sûr et nous vous recommandons de faire remorquer le véhicule jusqu'au concessionnaire agréé pour les produits de la marque Genesis le plus proche pour le faire vérifier.

Check electric vehicle system (Vérifiez le système électrique)

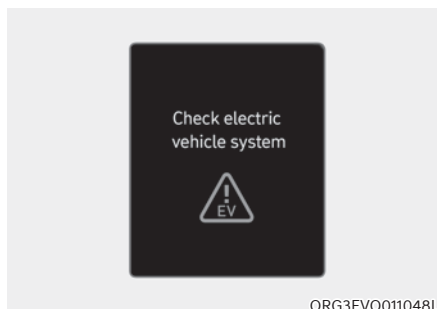

Ce message d'avertissement s'affiche en cas de problème sur le système de commande du véhicule électrique.

Évitez de rouler lorsque ce message est affiché.

Dans ce cas, nous vous conseillons de faire inspecter le véhicule par un concessionnaire agréé pour les produits de la marque Genesis.

Économiseur+ de batterie auxiliaire

L'économiseur de batterie auxiliaire + est une fonction qui surveille l'état de charge de la batterie 12 V auxiliaire. Si le niveau de la batterie auxiliaire est bas, la batterie principale haute tension charge la batterie auxiliaire.

i Informations

- La fonction d'économiseur de batterie auxiliaire + ne peut pas empêcher la décharge de la batterie auxiliaire si celle-ci est endommagée, usée, utilisée comme alimentation ou si des appareils électroniques non autorisés sont utilisés.
- Si la fonction d'économiseur de batterie auxiliaire + a été activée, le niveau de la batterie haute tension peut avoir diminué.

AVERTISSEMENT

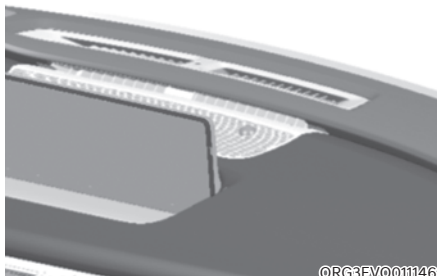

Lorsque cette fonction est active, le témoin s'allume et un courant haute tension alimente le véhicule. Ne pas toucher le fil électrique haute tension, le connecteur, ainsi que tous les composants et appareils électriques. Ceci peut provoquer un choc électrique et entraîner des blessures. De plus, ne modifiez pas votre véhicule d'une quelconque manière. Cela pourrait affecter les performances de votre véhicule et entraîner un accident.

PRÉCAUTIONS DE SÉCURITÉ POUR VÉHICULE ÉLECTRIQUE

En cas d'accident



AVERTISSEMENT

- En cas d'accident, déplacer le véhicule vers un lieu sûr, l'arrêter et débrancher le commutateur de coupure haute tension de la batterie auxiliaire (12 V) pour éviter le passage d'électricité à haute tension.
- Si des fils électriques sont exposés à l'intérieur ou à l'extérieur du véhicule, ne pas toucher les fils.

Ne pas toucher non plus le fil électrique haute tension (orange), le connecteur, ainsi que tous les composants et les appareils électriques. Ceci peut provoquer un choc électrique et entraîner des blessures.



AVERTISSEMENT

- Lorsqu'un accident se produit et que la batterie haute tension est endommagée, du gaz et de l'électrolyte nocifs peuvent s'échapper. Veillez à ne pas toucher du liquide qui s'échappe.
- Lorsque vous soupçonnez une fuite de gaz inflammable ou d'autres gaz nocifs, ouvrez les fenêtres et évacuez dans un endroit sûr. Si du liquide déversé entre en contact avec vos yeux ou votre peau, nettoyez immédiatement la zone atteinte avec de l'eau du robinet ou une solution saline et consultez un médecin dès que possible.



AVERTISSEMENT

- Si un léger incendie se déclare, utilisez un extincteur (ABC, BC) conçu pour les incendies électriques. S'il est impossible d'éteindre l'incendie à un stade précoce, restez à distance de sécurité du véhicule et appelez immédiatement votre service d'urgence incendie local. Informez-les également qu'un véhicule électrique est concerné.
- Si l'incendie se propage à la batterie haute tension, une importante quantité d'eau est nécessaire pour éteindre l'incendie. L'utilisation d'une trop faible quantité d'eau ou d'extincteurs non conçus pour les incendies électriques peut provoquer des blessures graves, voire la mort, par électrocution.



AVERTISSEMENT

Si vous ne pouvez pas éteindre le feu immédiatement, la batterie haute tension peut exploser. Évacuez vers un lieu sûr et ne laissez personne approcher du site. Contactez les pompiers et signalez-leur un incendie de véhicule électrique.

- Si le véhicule est submergé d'eau, arrêtez-le immédiatement et évacuez en lieu sûr. Nous vous recommandons de contacter les pompiers ou un concessionnaire agréé pour les produits de la marque Genesis.

 **AVERTISSEMENT**

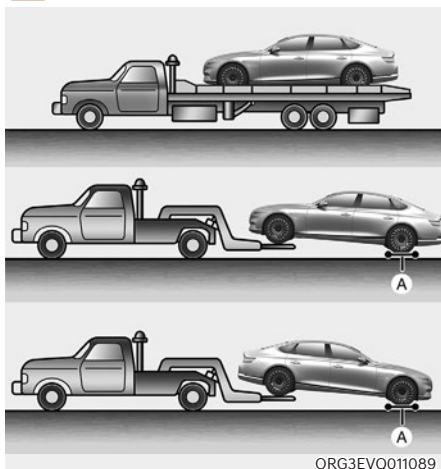

[A] : chariots

- Pour remorquer un véhicule AWD, il faut utiliser un chariot porte-roue ou le plateau de la dépanneuse. Les roues ne peuvent être en contact avec le sol.

 **AVERTISSEMENT**

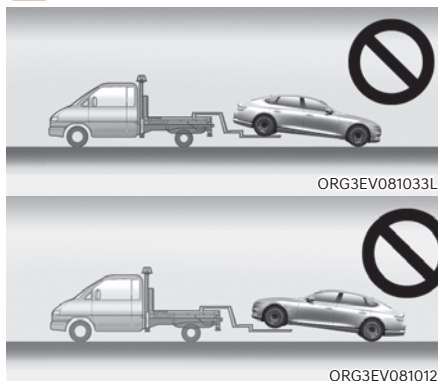

Si le véhicule doit être remorqué, soulevez toutes les roues pour procéder au remorquage. Le remorquage avec les roues sur le sol peut endommager les pièces constitutives du moteur du véhicule.

- Lorsqu'un incendie du véhicule se produit à cause de la batterie, un deuxième incendie peut se produire. Contacter les pompiers pour remorquer le véhicule.

Autres précautions pour véhicule électrique

- Lorsque vous appliquez de la peinture ou un traitement thermique sur le véhicule après un accident, les performances de la batterie haute tension peuvent être réduites.
- Si un traitement thermique est nécessaire, nous vous recommandons de contacter un concessionnaire agréé pour les produits de la marque Genesis.
- Lorsque vous nettoyez le compartiment moteur, n'utilisez pas d'eau sous pression pour le lavage. Ceci peut provoquer un choc électrique dû à la décharge d'électricité à haute tension, ou endommager le circuit électrique du véhicule.
- Nous vous recommandons d'utiliser ou d'installer des pièces d'origine Genesis ou l'équivalent (de la pièce d'origine) spécifié pour votre véhicule.

Commutateur de coupure haute tension



ORG3EVQ011010

Tirez l'étiquette jaune de l'interrupteur de coupure haute tension pour couper la batterie haute tension.



AVERTISSEMENT

Déconnecter l'interrupteur de coupure haute tension uniquement en cas d'urgence.

Des problèmes graves peuvent se produire, comme le véhicule qui ne démarre pas.

REMARQUE

Si vous exercez une force trop importante sur le levier d'interrupteur au moment de couper la batterie haute tension, vous pourriez endommager gravement l'interrupteur de coupure haute tension.

2. Informations sur le véhicule

Présentation de l'extérieur (vue avant).....	2-2
Présentation de l'extérieur (vue arrière).....	2-3
Présentation de l'intérieur (côté gauche).....	2-4
Présentation de l'intérieur (côté droit)	2-5
Présentation de la console centrale (côté gauche)	2-6
Présentation de la console centrale (côté droit).....	2-7
Présentation des commandes au volant.....	2-8
Présentation du compartiment moteur	2-9
Dimensions.....	2-10
Spécifications des véhicules électriques	2-10
Puissance d'ampoule.....	2-11
Pneus et roues.....	2-12
Capacité de charge et de vitesse des pneus	2-13
Climatisation	2-13
Poids du véhicule et volume de bagages.....	2-13
Lubrifiants recommandés et capacités.....	2-14
Numéro d'identification du véhicule (VIN)	2-15
Étiquette d'homologation du véhicule.....	2-15
Spécifications de pneu et étiquette de pression.....	2-16
Numéro du moteur	2-16
Étiquette de compresseur de climatisation.....	2-17
Étiquette de réfrigérant	2-17
Déclaration de conformité	2-17

PRÉSENTATION DE L'EXTÉRIEUR (VUE AVANT)



- | | | | |
|---------------------------------|------|--|------|
| 1. Capot..... | 5-41 | 6. Toit photovoltaïque | 5-39 |
| 2. Phares..... | 9-49 | 7. Balais des essuie-glaces avant..... | 9-18 |
| 3. Feu de gabarit latéral | 9-52 | 8. Vitres | 5-34 |
| 4. Pneus et roues | 9-24 | 9. Radar avant | 7-4 |
| 5. Rétroviseur extérieur | 5-30 | 10. Trappe de charge..... | 5-54 |

PRÉSENTATION DE L'EXTÉRIEUR (VUE ARRIÈRE)



La forme réelle peut différer de celle présentée dans l'illustration.

ORG3EV011002

- | | | | |
|------------------------------|------|--|-------|
| 1. Portes | 5-11 | 5. Bouton d'ouverture/
fermeture du hayon | 5-42 |
| 2. Feu arrière combiné | 9-52 | 6. Feu stop surélevé..... | 9-53 |
| 3. Feu de recul | 9-52 | 7. Antenne..... | 5-112 |
| 4. Coffre..... | 5-42 | 8. Caméra de vue arrière large | 7-126 |

PRÉSENTATION DE L'INTÉRIEUR (CÔTÉ GAUCHE)

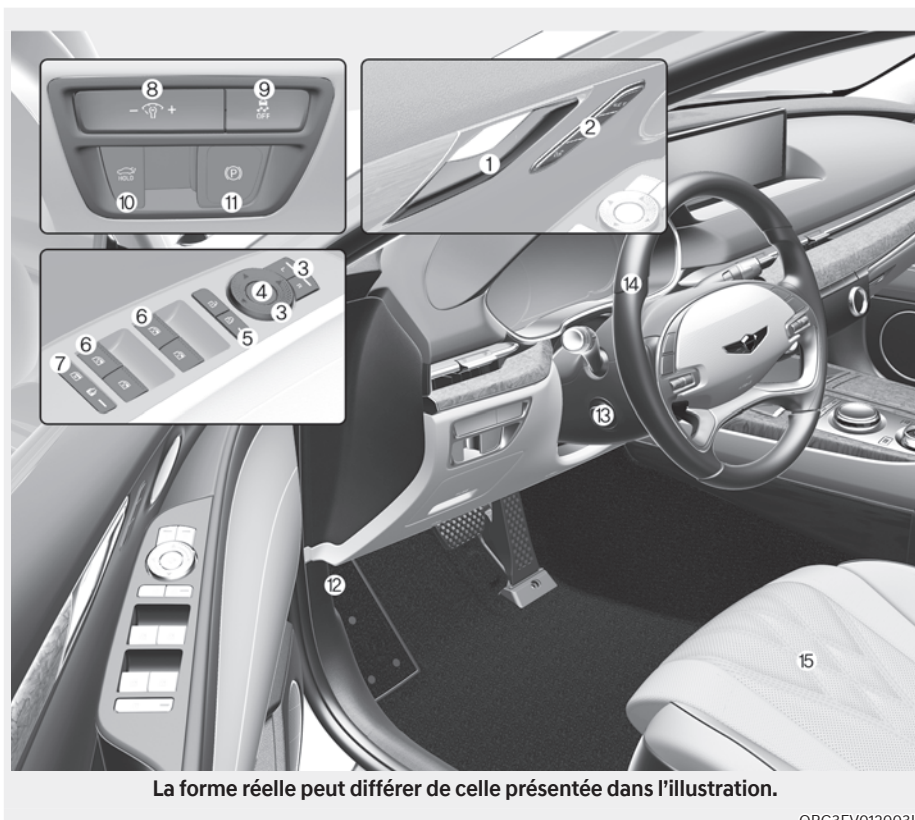

La forme réelle peut différer de celle présentée dans l'illustration.

ORG3EV012003L

- | | | | |
|---|------|---|------|
| 1. Poignée intérieure de porte..... | 5-13 | 8. Commutateur de réglage de l'éclairage du tableau de bord | 4-5 |
| 2. Système de mémoire intégré | 5-22 | 9. Bouton d'arrêt de fonction ESC (commande de stabilité électronique)..... | 6-38 |
| 3. Contacteur de réglage des rétroviseurs extérieurs..... | 5-31 | 10. Bouton d'ouverture/fermeture du hayon | 5-42 |
| 4. Bouton de rabattement des rétroviseurs extérieurs..... | 5-31 | 11. Bouton EPB (frein de stationnement électronique)..... | 6-29 |
| 5. Commutateur de verrouillage centralisé des portes | 5-13 | 12. Levier de déverrouillage du capot..... | 5-41 |
| 6. Commutateurs de vitre électrique | 5-34 | 13. Contacteur du levier de volant télescopique/inclinable | 5-26 |
| 7. Bouton de verrouillage de vitres électriques / | 5-37 | 14. Volant | 5-25 |
| Bouton de verrouillage électronique de sécurité pour enfant | 5-17 | 15. Siège..... | 3-3 |

PRÉSENTATION DE L'INTÉRIEUR (CÔTÉ DROIT)

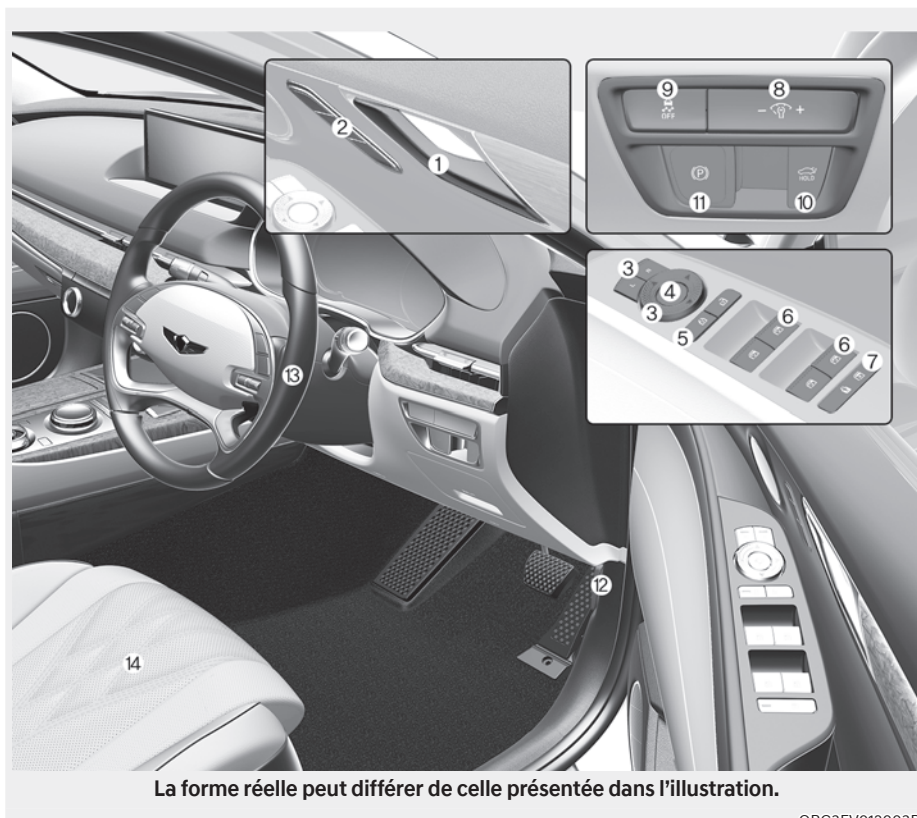

- | | | | |
|--|------|---|------|
| 1. Poignée intérieure de porte..... | 5-13 | 8. Commutateur de réglage de l'éclairage du tableau de bord | 4-5 |
| 2. Système de mémoire intégré | 5-22 | 9. Bouton d'arrêt de fonction ESC (commande de stabilité électronique)..... | 6-38 |
| 3. Contacteur de réglage des rétroviseurs extérieurs..... | 5-31 | 10. Bouton d'ouverture/fermeture du hayon | 5-42 |
| 4. Bouton de rabattement des rétroviseurs extérieurs..... | 5-31 | 11. Bouton EPB (frein de stationnement électronique)..... | 6-29 |
| 5. Commutateur de verrouillage centralisé des portes | 5-13 | 12. Levier de déverrouillage du capot..... | 5-41 |
| 6. Commutateurs de vitre électrique | 5-34 | 13. Volant | 5-25 |
| 7. Bouton de verrouillage de vitres électriques / | 5-37 | 14. Siège..... | 3-3 |
| Bouton de verrouillage électronique de sécurité pour enfant..... | 5-17 | | |

PRÉSENTATION DE LA CONSOLE CENTRALE (CÔTÉ GAUCHE)



ORG3EV012004L

- | | | | |
|---|-------|---|--------------|
| 1. Combiné d'instruments | 4-4 | 11. Port USB | 5-112 |
| 2. Avertisseur sonore..... | 5-27 | 12. Chargeur USB | 5-105 |
| 3. Airbag frontal du conducteur | 3-50 | 13. Surface de chargeur sans fil | 5-106 |
| 4. Bouton START/STOP (démarrage/arrêt)... | 6-4 | 14. Porte-gobelet..... | 5-102 |
| 5. Système d'info-divertissement | 5-113 | 15. Sélecteur rotatif (sélecteur de vitesse rotatif)..... | 6-9 |
| 6. Bouton de commande des feux de détresse..... | 8-2 | 16. Bouton de maintien automatique | 6-33 |
| 7. Système de climatisation automatique...5-76 | | 17. Bouton de mode de conduite..... | 6-52 |
| 8. Airbag frontal du passager..... | 3-50 | 18. Bouton stationnement/vue | 7-127, 7-132 |
| 9. Boîte à gants | 5-101 | 19. Bouton de sécurité de stationnement | 7-149 |
| 10. Témoin de chargeur sans fil..... | 5-106 | 20. Système de climatisation siège arrière.. | 5-78 |

PRÉSENTATION DE LA CONSOLE CENTRALE (CÔTÉ DROIT)



ORG3EV012004R

- | | | | |
|---|-------|---|--------------|
| 1. Combiné d'instruments..... | 4-4 | 11. Port USB..... | 5-112 |
| 2. Avertisseur sonore..... | 5-27 | 12. Chargeur USB..... | 5-105 |
| 3. Airbag frontal du conducteur..... | 3-50 | 13. Surface de chargeur sans fil..... | 5-106 |
| 4. Bouton START/STOP (démarrage/arrêt)... | 6-4 | 14. Porte-gobelet..... | 5-102 |
| 5. Système d'info-divertissement..... | 5-113 | 15. Sélecteur rotatif (sélecteur de vitesse rotatif)..... | 6-9 |
| 6. Bouton de commande des feux de détresse..... | 8-2 | 16. Bouton de maintien automatique..... | 6-33 |
| 7. Système de climatisation automatique..... | 5-76 | 17. Bouton de mode de conduite..... | 6-52 |
| 8. Airbag frontal du passager..... | 3-50 | 18. Bouton stationnement/vue..... | 7-127, 7-132 |
| 9. Boîte à gants..... | 5-101 | 19. Bouton de sécurité de stationnement..... | 7-149 |
| 10. Témoin de chargeur sans fil..... | 5-106 | 20. Système de climatisation siège arrière.. | 5-78 |

PRÉSENTATION DES COMMANDES AU VOLANT

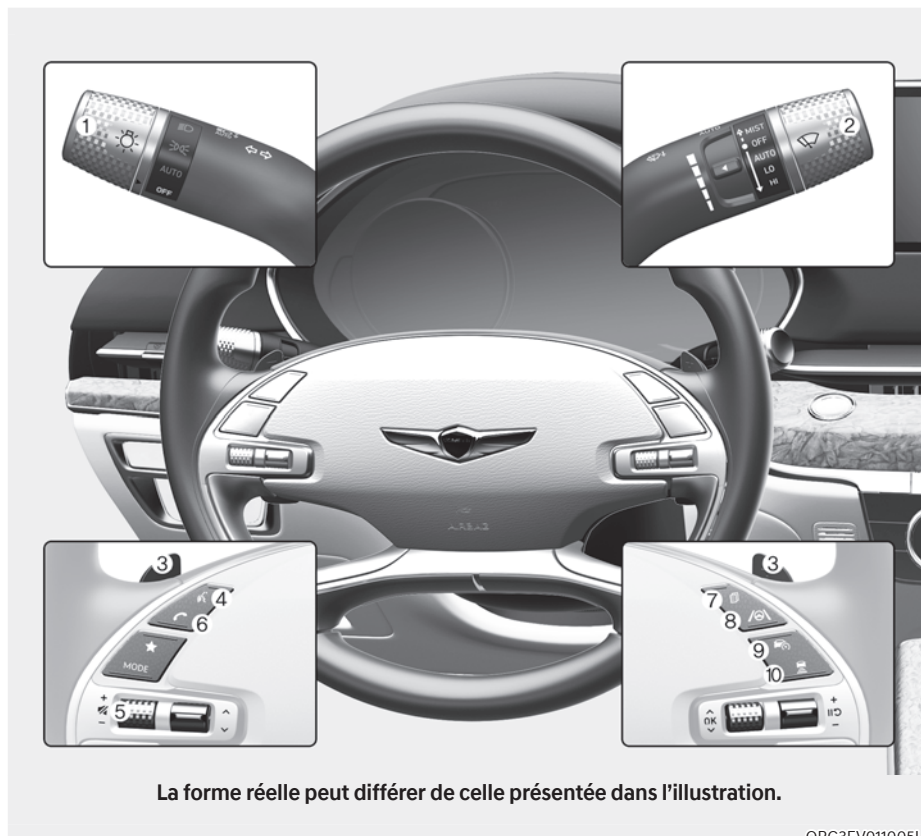

1. Levier de commande d'éclairage.....5-57
2. Levier de commande des essuie-glaces/
lave-glaces.....5-73
3. Manette de changement de vitesse 6-17
4. Bouton de reconnaissance vocale5-113
5. Commandes audio au volant.....5-112
6. Bouton de technologie main-libre sans
fil Bluetooth5-114
7. Contrôle de l'affichage du combiné..... 4-30
8. Bouton d'aide au maintien de
voie7-28, 7-108
9. Bouton d'aide à la conduite.....7-60, 7-83
10. Bouton de distance du véhicule..... 7-83

PRÉSENTATION DU COMPARTIMENT MOTEUR

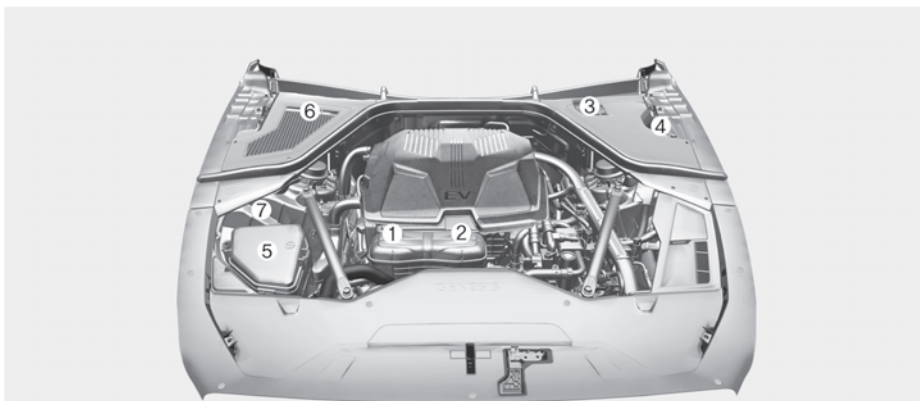

Le compartiment moteur réel du véhicule peut différer de celui présenté dans l'illustration.

ORG3EV092001L

- | | | | |
|--|------|--|------|
| 1. Réservoir de liquide de refroidissement à faible conductivité | 9-12 | 5. Boîtier à fusibles | 9-32 |
| 2. Réservoir de liquide de refroidissement.. | 9-12 | 6. Filtre à air de l'habitacle..... | 9-16 |
| 3. Réservoir de liquide de frein..... | 9-14 | 7. Borne négative (châssis) pour démarrage à l'aide de câbles..... | 8-6 |
| 4. Réservoir de liquide lave-glace | 9-15 | | |

DIMENSIONS

Éléments		mm (po)	
Longueur totale		5 005 (197,04)	
Largeur totale		1 925 (75,78)	
Hauteur totale		1 475 (57,07)	
Bande de roulement	Dimensions du pneu	Avant	Arrière
	245/45ZR19	1 630 (64,17)	-
	275/40ZR19	-	1 636 (64,41)
Empattement		3 010 (118,50)	

SPÉCIFICATIONS DES VÉHICULES ÉLECTRIQUES

Éléments			4WD
Moteur (Avant/ Arrière)	Puissance max. (kW)		Avant 136 / Arrière 136
	Couple max. (Nm)		350
Batterie (Lithium-ion)	Capacité (kWh)		87,2
	Puissance (kW)		307
	Tension (V)		522,7
Chargeur (OBC)	Puissance max. (kW)	5P	10,9
		7P	7 (monophasé) / 10,5 (triphase)

OBC : chargeurs de batterie embarqués

PUISSANCE D'AMPOULE

Ampoule		Type ampoule	Puissance
Avant	Phares	Bas	LED
		Haut	LED
	Clignotant		LED
	Feux de position		LED
	Feux diurnes		LED
	Éclairage du bas de la porte		LED
Arrière	Feu Stop		LED
	Feu arrière		LED
	Clignotant		LED
	Feu de recul		LED
	Éclairage de plaque d'immatriculation		LED
	Feux antibrouillard		LED
	Feu stop surélevé		LED
Intérieur	Liseuse		LED
	Plafonnier (sans toit photovoltaïque)		LED
	Liseuse (avec toit photovoltaïque)		LED
	Lampe du miroir de courtoisie		LED
	Éclairage de la boîte à gants		LED
	Éclairage de poignée / Éclairage d'ambiance / Éclairage de courtoisie de porte		LED
	Éclairage de coffre		LED

PNEUS ET ROUES

Éléments	Dimensions du pneu	Dimensions de la roue	Pression de gonflage kPa (psi)				Couple de boulon de roue [kgf m (lbf ft, N m)]
			Charge normale		Charge maximale		
			Avant	Arrière	Avant	Arrière	
Pneu classique	245/45ZR19	8.5J X 19	250 (36)	-	260 (38)	-	14~16 (101~116, 137~157)
	275/40ZR19	9.5J X 19	-	250 (36)	-	260 (38)	

REMARQUE

- La température ambiante affecte la pression des pneus (environ 7 kPa (1 psi) pour chaque changement de 7 °C (12°F)). Si des températures plus froides sont prévues, il est possible d'augmenter la pression de gonflage des pneus pour atteindre 20 kPa (3 psi) maximum par rapport à ce qui est spécifié. Si des changements de température extrêmes sont attendus, veillez à vérifier et ajuster la pression de gonflage des pneus en conséquence.
- La pression de gonflage des pneus baisse avec une altitude plus élevée et augmente avec une altitude plus basse (environ 10 kPa (2,4 psi) pour chaque changement d'altitude par kilomètre (ou mile)). Veillez à vérifier et ajuster la pression des pneus en conséquence lorsque vous roulez et qu'il y a des changements d'altitude.
- Ne dépassez pas la pression de gonflage de pneus maximale comme indiqué sur le flanc du/des pneu(s).



ATTENTION

Lorsque vous remplacez des pneus, utilisez TOUJOURS la même taille, le même type, la même marque, la même construction et le même dessin de sculpture fournis avec le véhicule. Sinon, les pièces associées pourraient être endommagées ou ne pas fonctionner correctement.

CAPACITÉ DE CHARGE ET DE VITESSE DES PNEUS (POUR L'EUROPE)

Éléments	Dimensions du pneu	Dimensions de la roue	Capacité de charge		Capacité de vitesse	
			LI *1	kg	SS *2	km/h
Pneu classique	245/45ZR19	8.5J X 19	102	850	Y	300
	275/40ZR19	9.5J X 19	105	925	Y	300

*1 LI : INDICE DE CHARGE

*2 SS : SYMBOLE DE VITESSE

CLIMATISATION

9

Élément		Poids du volume	Classification
Réfrigérant	Type A	925±25 (32,62±0,88)	R-1234yf
	Type B	980±25 (37,51±0,88)	R-134a
Lubrifiant du compresseur		180±10 (6,34±0,35)	POE RB100EV

Nous vous recommandons de contacter un concessionnaire agréé pour les produits de la marque Genesis pour obtenir plus de détails.

POIDS DU VÉHICULE ET VOLUME DE BAGAGES

Poids brut du véhicule	Volume de bagages
2 770 kg (6,106 lbs.)	354ℓ (12,5 pi3)

Informations

Le stationnement automatique via ascenseur n'est pas possible en raison du poids du véhicule.

LUBRIFIANTS RECOMMANDÉS ET CAPACITÉS

Pour garantir de bonnes performances et la durée de vie du véhicule, utilisez uniquement des lubrifiants de qualité adéquate.

Ces lubrifiants et liquides sont recommandés pour votre véhicule.

Lubrifiant		Volume	Classification
Liquide du réducteur	Traction intégrale (AWD)	Avant 2,9~3,0ℓ (3,06~3,17 pt US)	HK ATF 65 SP4M-1
		Arrière 2,8~2,9ℓ (2,96~3,06 pt US)	
Liquide de refroidissement		6,91ℓ	Eau de refroidissement préconisée pour les véhicules électriques
Liquide de refroidissement LCW	Avec système de chauffage de batterie	12,22ℓ (12,91 pt US)	
	Sans système de chauffage de batterie	11,75ℓ (11,42 pt US)	
Liquide de frein		Selon les besoins	SAE J1704 DOT-4 LV, FMVSS 116 DOT-4, ISO 4925 CLASS-6

NUMÉRO D'IDENTIFICATION DU VÉHICULE (VIN)

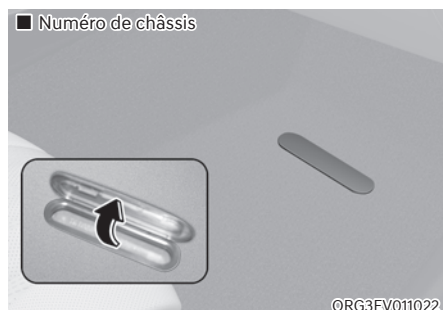

Le numéro d'identification du véhicule (VIN) est le numéro utilisé pour immatriculer votre véhicule et pour toutes les démarches légales associées à sa propriété, etc.

Le numéro est gravé au sol, sous la boîte à gants. Pour y accéder, ouvrez le cache.

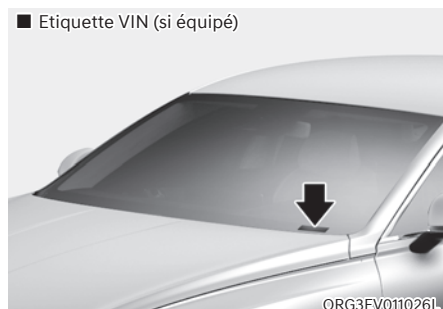

Le VIN se trouve également sur une plaque fixée à la partie supérieure du côté gauche du tableau de bord. Le numéro sur la plaque peut se voir facilement de l'extérieur à travers le pare-brise.

ÉTIQUETTE D'HOMOLOGATION DU VÉHICULE



L'étiquette de certification du véhicule fixée au pied milieu du côté conducteur (ou passager avant) indique le numéro d'identification du véhicule (VIN).

SPÉCIFICATIONS DE PNEU ET ÉTIQUETTE DE PRESSION



Les pneus fournis sur votre nouveau véhicule sont choisis pour offrir les meilleures performances pour une conduite normale.

L'étiquette des pneus située sur le pied milieu côté conducteur indique les pressions recommandées pour les pneus de votre véhicule.

NUMÉRO DU MOTEUR

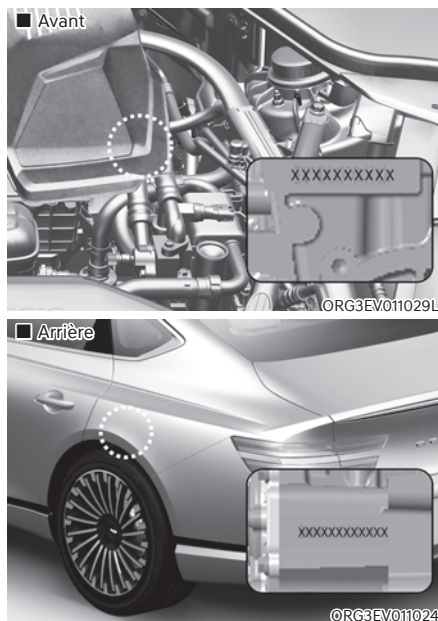

Le numéro du moteur est gravé comme indiqué sur le schéma.

ÉTIQUETTE DE COMPRESSEUR DE CLIMATISATION

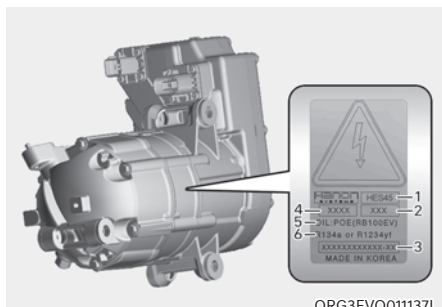

Une étiquette indique le type du compresseur de votre véhicule, notamment le modèle (1), le numéro de série (2), la référence fournisseur (3), le numéro de lot (4), l'huile réfrigérante (5) et le réfrigérant (6).

ÉTIQUETTE DE RÉFRIGÉRANT (SI ÉQUIPÉ)



Vous pouvez identifier le liquide réfrigérant du système de climatisation utilisé dans votre véhicule en consultant l'étiquette située à l'intérieur du capot.

DÉCLARATION DE CONFORMITÉ (SI ÉQUIPÉ)

■ Exemple

CE CE 0678

CE0678

Les composants de radio-fréquence du véhicule sont conformes aux exigences et aux autres dispositions de la directive 1995/5/CE.

Pour accéder à des informations complémentaires, notamment à la déclaration de conformité du fabricant, consultez le site Web de Genesis ci-après ; <http://service.hyundai-motor.com>

3. Système de sécurité

Mesures de sécurité importantes	3-2
Portez toujours votre ceinture de sécurité	3-2
Attachez tous les enfants.....	3-2
Dangers liés aux airbags.....	3-2
Distraction du conducteur.....	3-2
Contrôlez votre vitesse	3-2
Maintenez son véhicule en état de sécurité.....	3-2
Sièges	3-3
Mesures de sécurité.....	3-6
Sièges avant.....	3-7
Sièges arrière.....	3-14
Appuie-tête.....	3-17
Siège chauffant	3-20
Ventilation des sièges	3-23
Ceintures de sécurité.....	3-25
Mesures de sécurité concernant les ceintures de sécurité.....	3-25
Témoin de la ceinture de sécurité.....	3-26
Système de retenue de ceinture de sécurité.....	3-28
Ceinture de sécurité à prétensionneur (PSB)	3-32
Mesures de sécurité supplémentaires concernant les ceintures de sécurité	3-33
Entretien des ceintures de sécurité	3-35
Système de protection d'enfant (CRS)	3-36
Notre recommandation : les enfants toujours à l'arrière.....	3-36
Choix du dispositif de retenue enfant	3-37
Installation d'un système de retenue pour enfants (CRS).....	3-39
Airbag - système de retenue supplémentaire	3-47
Où sont les airbags ?	3-50
Comment fonctionne le système d'airbags ?.....	3-55
Ce à quoi il faut s'attendre après le déploiement d'un airbag	3-58
Ne pas installer de système de retenue pour enfants sur le siège du passager avant.....	3-59
Pourquoi mon airbag ne s'est-il pas déployé lors d'une collision ?	3-59
Entretien du SRS.....	3-64
Mesures de sécurité supplémentaires.....	3-65
Étiquettes d'avertissement concernant les airbags.....	3-65
Système de levage actif du capot.....	3-66
Activation du système.....	3-66
Limitation du système.....	3-67
Dysfonctionnement du système	3-68

MESURES DE SÉCURITÉ IMPORTANTES

Vous trouverez de nombreuses précautions et recommandations de sécurité dans cette section et tout au long de ce manuel. Les précautions de sécurité de cette section sont parmi les plus importantes.

Portez toujours votre ceinture de sécurité

La ceinture de sécurité est votre meilleure protection dans tous les types d'accidents. Les airbags sont conçus pour compléter les ceintures de sécurité, et non pas pour les remplacer. Donc, même si votre véhicule est équipé d'airbags, assurez-vous TOUJOURS que vous et vos passagers portez correctement votre ceinture de sécurité.

Attachez tous les enfants

Tous les enfants de moins de 13 ans doivent voyager correctement attachés sur un siège arrière, et non pas sur le siège avant. Les bébés et les jeunes enfants doivent être attachés dans un dispositif de retenue pour enfants approprié. Les enfants plus grands doivent utiliser un siège d'appoint avec la ceinture sous-abdominale/diagonale jusqu'à ce qu'ils puissent utiliser correctement la ceinture de sécurité sans siège d'appoint.

Dangers liés aux airbags

Si les airbags peuvent sauver des vies, ils peuvent aussi causer des blessures graves ou mortelles aux occupants qui sont assis trop près d'eux ou qui ne sont pas correctement retenus. Les bébés, les jeunes enfants et les adultes de petite taille courent le plus grand risque d'être blessés par un airbag. Suivez toutes les instructions et les avertissements de ce manuel.

Distraction du conducteur

La distraction du conducteur représente un danger grave et potentiellement mortel, surtout pour les conducteurs inexpérimentés. Au volant, la sécurité doit rester la préoccupation principale et les conducteurs doivent être conscients du grand nombre de distractions potentielles, telles que la somnolence, le fait d'essayer d'attraper un objet, de manger, de se coiffer, les autres passagers et d'utiliser un téléphone portable.

Les conducteurs peuvent être distraits lorsqu'ils détournent le regard et leur attention de la route ou lorsqu'ils lâchent le volant pour se concentrer sur autre chose que la conduite. Pour réduire le risque de distraction et d'accident :

- Réglez TOUJOURS vos périphériques mobiles (par exemple, lecteurs MP3, téléphones, unités de navigation, etc.) lorsque votre véhicule est en stationnement ou arrêté en toute sécurité.
- Utilisez votre périphérique mobile UNIQUEMENT lorsque la loi l'autorise et lorsque les conditions le permettent en toute sécurité. N'envoyez JAMAIS de textos ou d'e-mails en conduisant. La plupart des pays ont des lois qui interdisent aux conducteurs d'envoyer des textos. Certains pays et certaines villes interdisent également aux conducteurs d'utiliser les téléphones portables.
- Ne laissez JAMAIS un périphérique mobile vous distraire en conduisant. Vous devez conduire prudemment, garder les mains sur le volant et rester concentré sur la route pour garantir la sécurité de vos passagers et des autres usagers de la route.

Contrôlez votre vitesse

Une vitesse excessive et un facteur fréquent de blessures ou de mort dans les accidents. En général, plus la vitesse est élevée, plus le risque est grand, mais des blessures graves peuvent aussi survenir à des vitesses plus faibles. Ne roulez jamais plus vite qu'à la vitesse de sécurité, quelle que soit la vitesse maximale affichée.

Maintenez son véhicule en état de sécurité

Un pneu éclaté ou une défaillance mécanique peuvent être extrêmement dangereux. Pour éviter ce risque de problèmes, vérifiez régulièrement la pression et l'état de vos pneus et effectuez toute la maintenance programmée.

SIÈGES

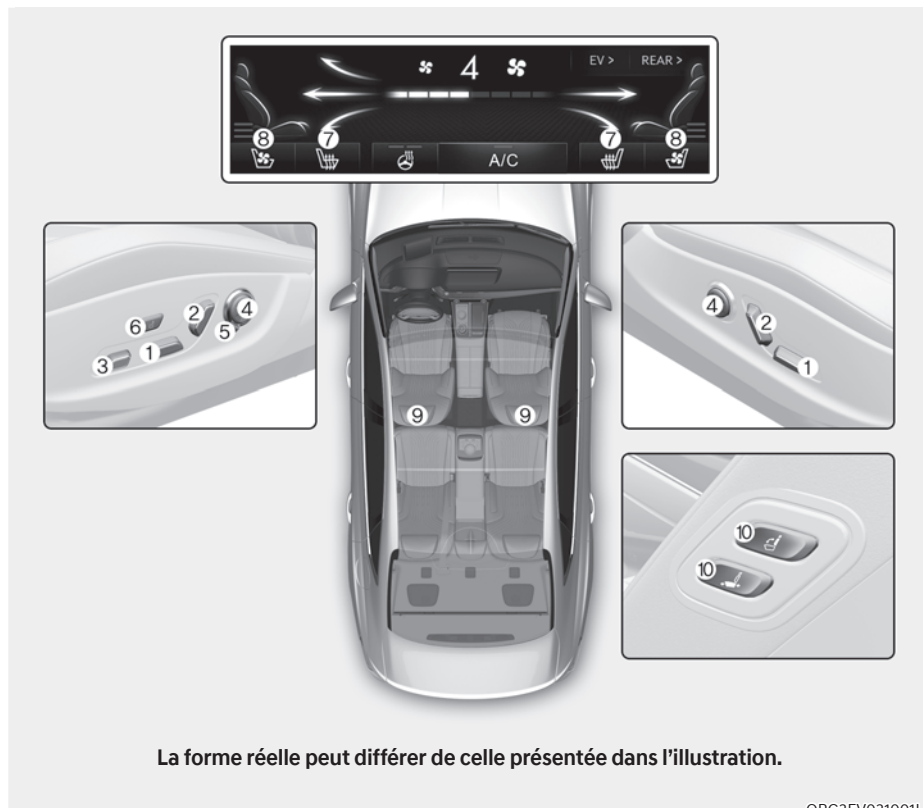

ORG3EV031001L

[A] : côté conducteur, [B] : côté passager

Siège avant

- | | |
|--|----------------------------|
| (1) Positionnement du siège vers l'avant ou vers l'arrière / Inclinaison de l'assise / Hauteur de l'assise | (5) Support de dossier |
| (2) Inclinaison du dossier | (6) Étirement confort |
| (3) Extension de l'assise / Soutien de l'assise | (7) Siège chauffant |
| (4) Soutien lombaire | (8) Ventilation des sièges |
| | (9) Appuie-tête |
| | (10) Commutateur d'accès |

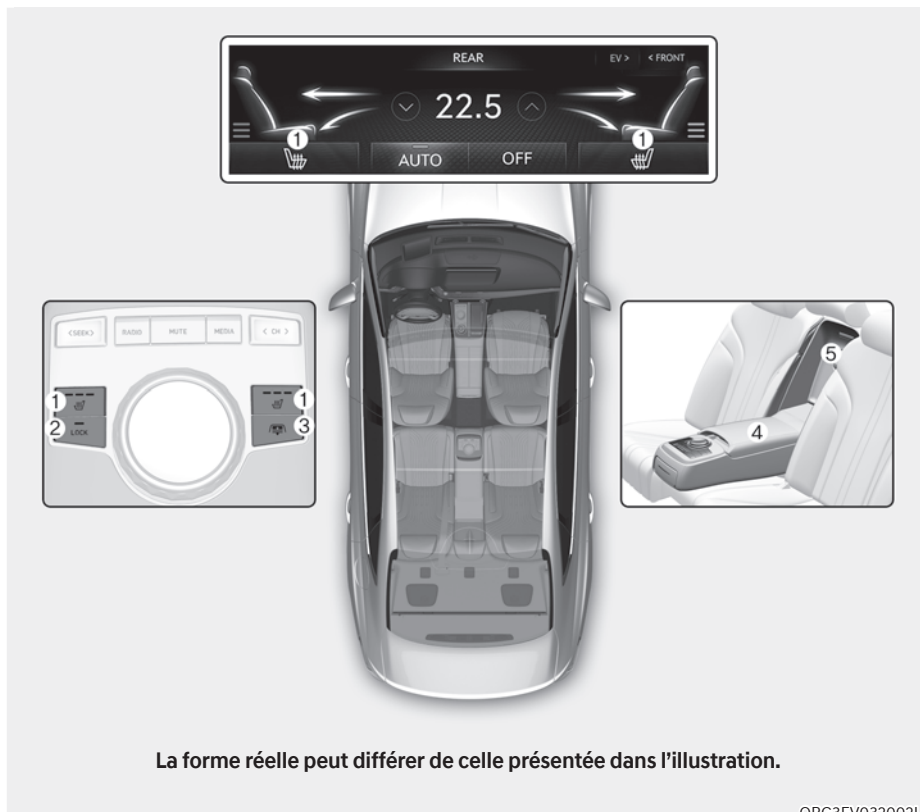

ORG3EV032002L

Siège arrière

- (1) Siège chauffant
- (2) Bouton LOCK
- (3) Commande de pare-soleil de lunette arrière
- (4) Accoudoir
- (5) Trappe à skis

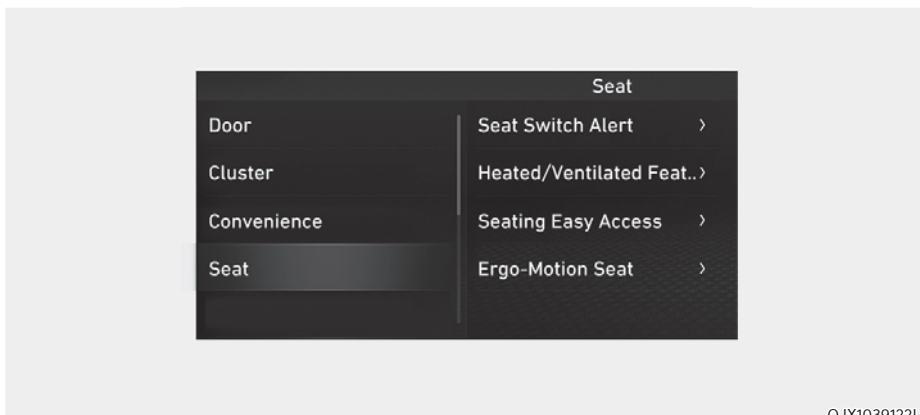

OJX1039122L

Système d'info-divertissement

Sélectionnez 'Configuration → Réglages du véhicule → Sièges' dans le menu Paramètres de l'écran du système d'info-divertissement pour activer diverses fonctions pratiques.

- Alerte de changement de position de siège : informations détaillées et image relative au contacteur du siège affichée quand la position du siège est modifiée.
- Fonctions de chauffage/de ventilation
 - Commandes. auto. qui utilisent les réglages de contrôle de la température (pour le siège du conducteur) : le contrôle de la température du siège est automatique.
 - Distribution chauffage du siège : lorsque le chauffage du siège est allumé, vous pouvez diminuer la température ou couper le chauffage au niveau du dossier ou de l'assise.
- Facilité l'accès au siège
 - Facilité l'accès au volant : déplace le volant quand le conducteur entre dans le véhicule ou en sort.
 - Facilité d'accès au siège du conducteur : il est possible de sélectionner la distance du déplacement automatique (Normal/Amélioré/Off) du siège qui survient quand le conducteur entre dans le véhicule ou en sort.
 - Facilité d'accès au siège du passager : déplacer le siège du passager quand celui-ci entre dans le véhicule ou en sort.
- Siège à mouvement ergonomique
 - Étirement confort : vous pouvez déterminer la durée et l'intensité de fonctionnement de l'étirement confort.
 - Assistance à la posture: les réglages du siège sont ajustés pour soulager la position du conducteur après une heure de route.
 - Support intelligent : le support au niveau du siège du conducteur est amélioré en mode SPORT ou lors de la conduite à grande vitesse.

Pour en savoir plus, lisez le code QR dans le manuel élémentaire fourni séparément.

Informations

Le système d'infodivertissement peut se modifier après des mises à jour du logiciel. Pour plus d'informations, reportez-vous au manuel fourni dans le système d'infodivertissement et au guide de référence rapide.

Mesures de securite

Tout comme les ceintures de securite et les airbags, le reglage des sieges joue un role essentiel dans la securite du conducteur et des passagers en cas d'accident. Les sieges doivent en effet etre regles dans une position sure et confortable.



AVERTISSEMENT

N'utilisez pas un coussin qui reduit les frottements entre le siege et le passager. Les hanches du passager peuvent glisser sous la partie sous-abdominale de la ceinture de securite en cas d'accident ou d'arret brusque.

Des blessures internes graves ou mortelles peuvent survenir si la ceinture de securite ne peut pas fonctionner correctement.

Airbags

Vous pouvez prendre des mesures pour reduire le risque d'etre blesse par le deploiement d'un airbag. Le fait de s'asseoir trop pres d'un airbag augmente considerablement le risque de blessure en cas de deploiement de l'airbag. Reculez votre siege aussi loin que possible des airbags, tout en restant a une distance permettant de garder le controle du vehicule.



AVERTISSEMENT

Pour reduire le risque de blessures graves ou mortelles liees au deploiement d'un airbag, prenez les precautions suivantes :

- Reculez le siege conducteur au maximum tout en conservant la capacite de contrler le vehicule.
- Reculez le siege du passager avant au maximum.
- Tenez le volant en positionnant vos mains a 9 h et a 3 h pour reduire le risque de blessures au niveau des mains et des bras.
- Ne placez JAMAIS un objet ou une personne entre vous et l'airbag.
- N'autorisez pas le passager avant a poser ses pieds ou ses jambes sur la planche de bord pour lui eviter le risque de blessures aux jambes.

Ceintures de securite

Attachez toujours votre ceinture de securite avant de demarrer. Les passagers doivent toujours se tenir droits et s'attacher correctement. Les bebes et les petits enfants doivent etre attaches dans un dispositif de retenue pour enfants approprie. Les enfants dont la taille a depasse celle d'un siege d'appoint et les adultes doivent etre attaches avec leur ceinture de securite.



AVERTISSEMENT

Prenez les precautions suivantes lorsque vous reglez votre ceinture de securite :

- N'attachez JAMAIS plusieurs passagers avec une seule ceinture de securite.
- Placez toujours le dossier le plus droit possible et la partie sous-abdominale de la ceinture bien ajustee, en position basse sur les hanches.
- Ne laissez JAMAIS les enfants ou les petits bebes voyager sur les genoux d'un passager.
- Ne passez pas la ceinture de securite sur votre cou ou d'objets tranchants et gardez toujours la sangle diagonale sur votre buste.
- Ne laissez pas la ceinture de securite se coincer ou se bloquer.

Sièges avant

Le siège avant peut être réglé à l'aide des contacteurs de commande situés à l'extérieur du coussin du siège. Avant de conduire, réglez le siège à la bonne position afin de pouvoir facilement contrôler le volant, les pédales et les commandes du tableau de bord.



AVERTISSEMENT

Prenez les précautions suivantes lorsque vous réglez votre siège :

- N'essayez **JAMAIS** de régler le siège lorsque le véhicule est en mouvement. Le siège pourrait réagir à des mouvements inattendus et entraîner une perte de contrôle du véhicule et un accident.
- Ne placez rien sous les sièges avant. Si des objets roulent aux pieds du conducteur, ils peuvent gêner l'accès aux pédales et provoquer un accident.
- Veillez à ce que rien n'empêche un positionnement normal et un verrouillage correct du dossier de siège.
- Ne posez pas de briquet sur le plancher ou sur le siège. Lorsque vous faites fonctionner le siège, du gaz peut sortir du briquet et déclencher un incendie.
- Soyez extrêmement prudent lorsque vous ramassez de petits objets coincés sous les sièges ou entre le siège et la console centrale. Vous pourriez vous couper ou blesser les mains avec les bords tranchants du mécanisme du siège.
- Si des passagers sont assis sur les sièges arrière, soyez vigilant en réglant le siège avant.
- Assurez-vous que le siège est bien verrouillé après l'avoir réglé. Sinon, le siège peut se déplacer de façon inattendue et provoquer un accident.



ATTENTION

Pour éviter les blessures :

- **Ne réglez pas votre siège en étant attaché. Le déplacement du coussin du siège vers l'avant peut exercer une forte pression sur votre abdomen.**
- **Ne coincez pas vos mains ou vos doigts dans les mécanismes du siège en le réglant.**



AVERTISSEMENT

Ne laissez JAMAIS des enfants sans surveillance dans le véhicule. Les sièges à commande électrique fonctionnent lorsque le véhicule est éteint.

REMARQUE

Pour ne pas endommager les sièges :

- N'insistez pas lorsque le siège est avancé ou reculé au maximum.
- Ne prenez pas plus de temps que nécessaire pour régler les sièges lorsque le véhicule est éteint. Cela pourrait décharger inutilement la batterie.
- N'actionnez pas deux ou plusieurs sièges en même temps. Cela pourrait entraîner une panne électrique.

Réglage en avant et en arrière

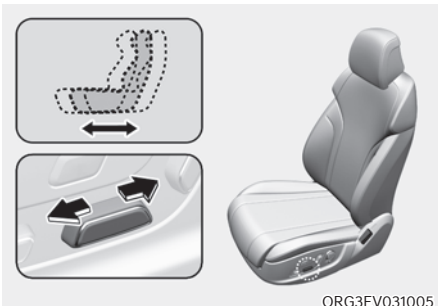

Pour avancer ou reculer le siège :

1. Poussez le commutateur de commande vers l'avant ou vers l'arrière.
2. Relâchez le commutateur lorsque la position vous convient.

Réglage de l'inclinaison/de la hauteur de l'assise

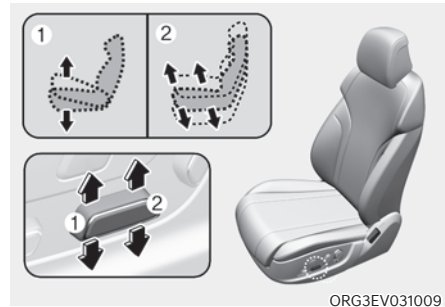

Inclinaison de l'assise (1)

Pour modifier l'angle de la partie avant de l'assise :

Poussez la partie avant du commutateur de commande vers le haut ou vers le bas pour rehausser ou abaisser l'avant de l'assise du siège.

Relâchez le commutateur lorsque la position vous convient.

Hauteur du siège (2)

Pour changer la hauteur de l'assise :

Poussez la partie arrière du commutateur de commande vers le haut pour rehausser l'assise ou vers le bas pour l'abaisser.

Relâchez le commutateur lorsque la position vous convient.

Réglage de l'inclinaison du dossier

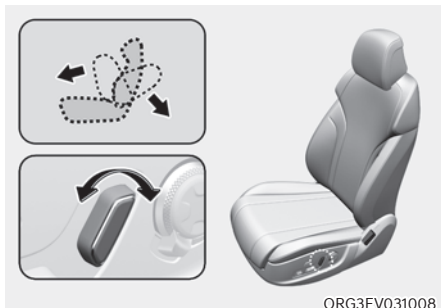

ORG3EV031008

Pour incliner le dossier de siège :

1. Poussez le commutateur de commande vers l'avant ou vers l'arrière.
2. Relâchez le commutateur lorsque la position du dossier vous convient.

Dossier inclinable

Il peut être dangereux de s'asseoir avec le dossier incliné lorsque le véhicule se déplace. Même si votre ceinture est attachée, l'inclinaison du dossier réduit fortement la protection du système de retenue (ceinture de sécurité et ou airbags).



AVERTISSEMENT

Ne voyagez JAMAIS sur un siège dont le dossier est incliné lorsque le véhicule est en mouvement.

Ce type de comportement augmente le risque de blessures graves ou mortelles en cas de collision ou de freinage brutal.

Le conducteur et les passagers doivent toujours être correctement assis et attachés avec le dossier du siège en position verticale.

Les ceintures de sécurité doivent appuyer sur vos hanches et votre poitrine pour fonctionner correctement. Lorsque le dossier du siège est incliné, la ceinture diagonale ne peut pas agir si elle n'est pas serrée contre votre poitrine. Elle sera au contraire devant vous. Lors d'un accident, vous pourriez être projeté contre la ceinture de sécurité et être blessé au cou ou ailleurs.

Plus le dossier est incliné, plus le risque que les hanches du passager glissent sous la partie sous-abdominale de la ceinture ou que son cou heurte la ceinture diagonale est élevé.

Réglage de l'extension de l'assise (si équipé)

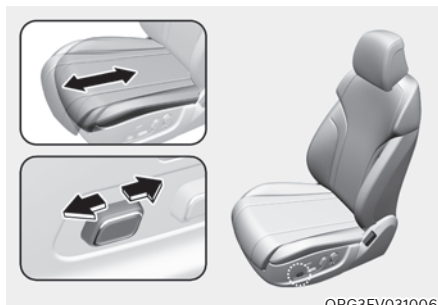

ORG3EV031006

Pour déplacer l'avant du coussin vers l'avant ou vers l'arrière :

1. Poussez le commutateur de commande vers l'avant ou vers l'arrière.
2. Relâchez le commutateur lorsque la longueur du coussin vous convient.

Réglage du soutien de l'assise de siège (si équipé)



ORG3EV031007

Pour régler le soutien de l'assise :

1. Poussez le commutateur de commande vers le haut pour renforcer le soutien ou vers le bas pour le diminuer.
2. Relâchez le commutateur lorsque le soutien de l'assise vous convient.

Soutien lombaire (si équipé)

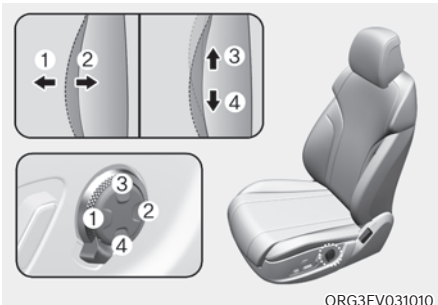

ORG3EV031010

Pour régler le soutien lombaire :

1. Appuyez sur la partie avant du commutateur (1) pour augmenter le soutien lombaire ou sur la partie arrière (2) pour le réduire.
2. Maintenez le commutateur (3) ou (4) pour déplacer le soutien vers le haut ou vers le bas.
3. Relâchez le commutateur lorsque le soutien lombaire vous convient.

Réglage du support du dossier (si équipé)



ORG3EV031011

Pour régler le support du dossier :

1. Poussez le levier de réglage dans le sens des aiguilles d'une montre pour faire rentrer le support. Poussez le levier de réglage dans le sens contraire des aiguilles d'une montre pour faire sortir le support.
2. Relâchez le levier une fois que la position du support vous convient.

Siège à mouvement ergonomique (si équipé)

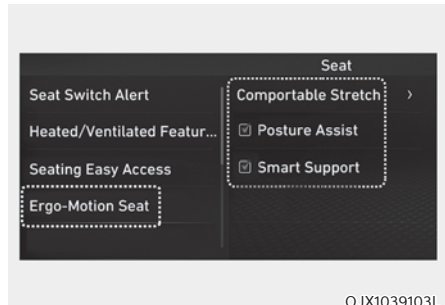

OJX1039103L

Sélectionnez l'option "Siège à mouvement ergonomique" dans le menu Réglages du système d'info-divertissement afin de choisir et de configurer les fonctions complémentaires pour le conducteur.



AVERTISSEMENT

Essayez d'abord chacune de ces fonctions lorsque le véhicule est à l'arrêt.

Étirement confort

La fonction d'étirement confort permet de soulager la fatigue du bassin et du bas du dos du conducteur provoquée par la conduite.



Chaque fois que vous appuyez sur le bouton, vous pouvez choisir un mode ou désactiver la fonction dans l'ordre suivant.

- Étirement du bassin : l'assise bouge et facilite le mouvement du bassin vers la gauche et vers la droite.
- Étirement lombaire : le dossier bouge et facilite le mouvement du bas du dos vers l'avant et vers l'arrière.
- Étirement complet : le dossier et le coussin bougent en alternance et contribuent ainsi à la réduction de la fatigue de tout le corps.
- OFF : désactive la fonction d'étirement confort.

Vous pouvez également modifier l'intensité et la durée de fonctionnement à partir du menu Paramètres de l'écran du système d'info-divertissement.

- Intensité : Configuration → Réglages du véhicule → Siège → Siège à mouvement ergonomique → Étirement confort → Fort/Normal
- Durée : Configuration → Réglages du véhicule → Siège → Siège à mouvement ergonomique → Étirement confort → Durée → Court (10 min) / Normal (15min) / Long (20min)

Assistance à la posture

Après une heure de conduite, la fonction Assistance à la posture règle automatiquement la partie du siège du conducteur en contact avec le bassin et le dos pour favoriser la position de ce dernier.

Vous pouvez activer ou désactiver la fonction Posture Assist (aide à la posture) depuis le menu Réglages du système d'info-divertissement. Sélectionnez :

- Configuration → Réglages du véhicule → Siège → Siège à mouvement ergonomique → Assistance à la posture

Support intelligent

Le support latéral du siège du conducteur augmente en mode SPORT ou lors de la conduite à grande vitesse.

Vous pouvez activer ou désactiver la fonction Posture Assist (aide à la posture) depuis le menu Réglages du système d'info-divertissement. Sélectionnez :

- Configuration → Réglages du véhicule → Siège → Siège à mouvement ergonomique → Support intelligent

Commutateur de siège à accès facile (si équipé)



Le passager assis à l'arrière peut utiliser les commutateurs pour contrôler la position du siège du passager avant.

- Déplacement du siège vers l'avant ou vers l'arrière :
Appuyez sur le commutateur (1) ou (2) pour déplacer le siège du passager avant vers l'avant ou vers l'arrière.
- Angle du dossier :
Appuyez sur le commutateur (3) ou (4) pour incliner le dossier siège du passager avant vers l'avant ou vers l'arrière.

Pochette au dos des dossiers



Une poche se trouve au dos des dossiers des sièges avant.



ATTENTION

Ne posez pas d'objets lourds ou tranchants dans les poches des dossiers de siège. En cas d'accident, ils pourraient sortir de la poche et blesser les occupants.

Ceinture de sécurité à prétensionneur (PSB) (si équipé)

Le siège de sécurité à prétensionneur améliore la résistance aux chocs et la stabilité de conduite en remontant le dossier avant la collision et les situations dangereuses lorsque le siège passager est incliné.



AVERTISSEMENT

Le siège de sécurité à prétensionneur est un dispositif supplémentaire. Les conducteurs doivent garder les yeux sur la route et vérifier qu'il n'y a pas d'obstacles à venir. S'il n'y a pas de passager ou si la ceinture de sécurité n'est pas bouclée, le système ne fonctionne pas. De plus, l'intervalle de ceinture de sécurité est augmenté lorsque le siège du passager est incliné de sorte que ses performances pourraient être dégradées.

Fonctionnement du système

- Résistance aux chocs

Le siège à sécurité à prétensionneur limite les mouvements du passager et diminue les risques de blessures dès le début de la collision en réduisant l'intervalle de ceinture de sécurité en plaçant le siège en position verticale. Les conditions de fonctionnement sont les suivantes.

 - La situation est considérée comme à risque en raison d'un freinage d'urgence.
 - La situation est considérée comme dangereuse en raison des difficultés de fonctionnement du véhicule.
 - La situation est considérée comme dangereuse par le capteur de détection de distance du véhicule.
- Stabilité de conduite

Le siège à sécurité préventive remonte le dossier lors d'un freinage brusque ou d'un virage rapide pour augmenter la tension de la ceinture de sécurité afin d'éviter l'inclinaison vers l'avant ou latérale et d'augmenter la stabilité de conduite. Les conditions de fonctionnement sont les suivantes.

 - Il y a une inclinaison en avant du haut du corps en raison d'un freinage brusque.
 - Il y a une inclinaison latérale du haut du corps en raison d'un virage rapide.
 - Conduite sur route verglacée
 - Conduite sur route non goudronnée
 - Risque élevé de tonneau



AVERTISSEMENT

Lorsque que le système fonctionne automatiquement, ne soyez pas surpris ou ne l'interprétez pas comme une défaillance du système.

- État inopérant

Si le passager ajuste le siège manuellement, le système s'arrête immédiatement. Cependant, il redémarre pour fonctionner après 5 secondes lorsque le signal dangereux continue.
- Dysfonctionnement

Si le système de siège de sécurité à prétensionneur ne fonctionne pas correctement, nous vous recommandons de faire inspecter le véhicule par un concessionnaire agréé pour les produits de la marque Genesis.

Sièges arrière



AVERTISSEMENT

Ne réglez JAMAIS les sièges arrière électriques lorsqu'un système de retenue pour enfants est installé sur ce siège.



AVERTISSEMENT

Pour éviter les blessures :

- Ne réglez pas votre siège en étant attaché. Le déplacement du coussin du siège vers l'avant peut exercer une forte pression sur votre abdomen.
- Ne coincez pas vos mains ou vos doigts dans les mécanismes du siège en le réglant.

REMARQUE

Pour ne pas endommager les sièges :

- N'insistez pas lorsque le siège est avancé ou reculé au maximum.
- Ne prenez pas plus de temps que nécessaire pour régler les sièges lorsque le véhicule est éteint. Cela pourrait entraîner une décharge inutile de la batterie.
- N'actionnez pas deux ou plusieurs sièges en même temps. Cela pourrait entraîner une panne électrique.

Commutateurs supplémentaires pour régler le siège du passager avant



Commutateur de siège à accès facile (si équipé)

Le passager assis à l'arrière peut utiliser les commutateurs pour contrôler la position du siège du passager avant.

- Déplacement du siège vers l'avant ou vers l'arrière :
Pour déplacer le siège du passager avant vers l'avant, appuyez sur le commutateur (1). Pour déplacer le siège du passager avant vers l'arrière, appuyez sur le commutateur (2).
- Réglage de l'angle :
Pour incliner le siège du passager avant vers l'avant, appuyez sur le commutateur (3). Pour incliner le siège du passager avant vers l'arrière, appuyez sur le commutateur (4).



AVERTISSEMENT

Ne réglez pas le siège passager lorsqu'un passager est assis.

Limitation de fonctionnement des commutateurs arrière (si équipé)



Vous pouvez activer ou désactiver la commande du siège arrière en utilisant le bouton LOCK sur l'accoudoir arrière.



ATTENTION

Désactivez le fonctionnement du commutateur en appuyant sur le bouton LOCK, lorsqu'un enfant occupe un siège arrière.

Accoudoir



L'accoudoir est situé au centre du siège arrière.

Saisissez la poignée (1) à l'extrémité supérieure de l'accoudoir. Ensuite, abaissez la poignée pour utiliser l'accoudoir.

REMARQUE

- Ne placez aucun élément sur le siège central arrière, car ces éléments pourraient être endommagés lorsque l'accoudoir est abaissé.
- N'essayez pas de rabattre l'accoudoir lorsque le porte-gobelet est sorti.

Transport d'objets longs/étroits



ORG3EV032024AU

Un espace de chargement supplémentaire est prévu pour accueillir les objets longs/étroits (skis, bâtons, etc.) qui ne tiennent pas correctement dans le coffre lorsqu'il est fermé.

1. Tirez l'accoudoir vers le bas.
2. Tirez le couvercle vers le bas tout en poussant le levier de déverrouillage vers le bas.

REMARQUE

- Soyez prudent lorsque vous chargez des objets par les sièges des passagers arrière pour éviter tout dommage à l'intérieur du véhicule.
- Lorsque l'accoudoir et le panneau, qui se situe entre le dossier du siège arrière et le coffre pour le rangement d'objets longs, sont rabattus, replacez le panneau en premier avant de rabattre l'accoudoir. Sinon, les boutons du couvercle et les boutons de l'accoudoir peuvent interférer et être endommagés.



ATTENTION

- Assurez-vous que le véhicule est arrêté, que le mode sélectionné est P (stationnement) et que le frein de stationnement est serré fermement à chaque fois que vous chargez ou déchargez le coffre. Le véhicule peut se déplacer si le levier de vitesses est déplacé par inadvertance vers une autre position.
- Lorsque des objets sont chargés par les sièges arrière, assurez-vous que la charge est bien arrimée pour l'empêcher de se déplacer pendant le trajet.



AVERTISSEMENT

Le chargement doit toujours être arrimé pour éviter qu'il ne soit projeté dans le véhicule lors d'une collision en blessant les occupants du véhicule. Ne placez pas d'objets sur les sièges arrière, car ils ne peuvent pas être fixés correctement et risquent de heurter les occupants du siège avant en cas de collision.

Appuie-tête

Les sièges avant et arrière du véhicule sont équipés d'appuis-tête réglables. Les appuie-têtes assurent le confort des passagers, mais ils sont surtout conçus pour les protéger contre le coup du lapin et d'autres blessures au cou et à la colonne vertébrale lors d'un accident, en particulier en cas de collision par l'arrière.



AVERTISSEMENT

Pour contribuer à la réduction du risque de blessures graves ou mortelles lors d'un accident, prenez les précautions suivantes lorsque vous réglez vos appuie-têtes :

- Réglez toujours correctement les appuie-têtes pour tous les passagers **AVANT** de démarrer le véhicule.
- Ne laissez **JAMAIS** quelqu'un s'asseoir sur un siège dont l'appuie-tête a été retiré ou inversé.

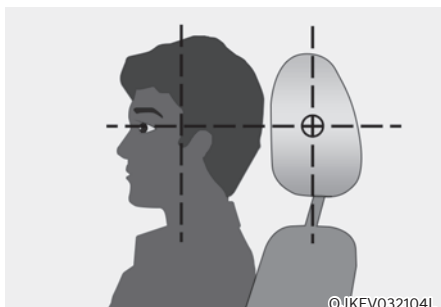

- Réglez les appuie-têtes de sorte que le milieu soit au niveau du haut des yeux.
- Ne réglez **JAMAIS** l'appuie-tête du siège conducteur lorsque le véhicule est en mouvement.
- Réglez l'appuie-tête le plus près possible de la tête du passager. N'utilisez pas un coussin de siège qui tient le corps éloigné du dossier du siège.
- Une fois que l'appuie-tête est réglé, vérifiez qu'il est bien en place.



AVERTISSEMENT



OJX1039115

Lorsque vous êtes assis sur le siège arrière, ne réglez pas la hauteur de l'appuie-tête sur la position la plus basse.



ATTENTION

Lorsque les sièges arrière ne sont pas occupés, réglez la hauteur de l'appuie-tête à la position la plus basse. L'appuie-tête du siège arrière peut réduire la visibilité à l'arrière.

REMARQUE

Ne frappez/tirez **JAMAIS** sur les appuie-têtes, vous risqueriez de les endommager.

Appuie-têtes des sièges avant

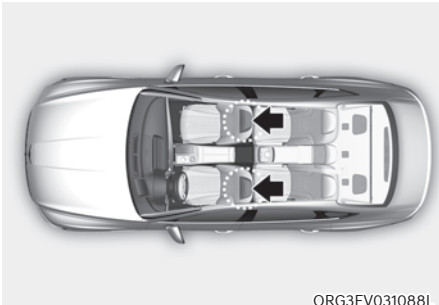

Les sièges conducteur et passager avant sont équipés d'appuie-têtes réglables pour le confort et la sécurité des passagers.

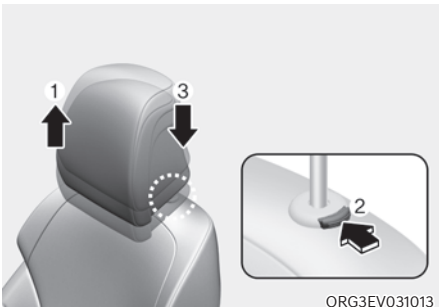

Réglage en hauteur

Pour relever l'appuie-tête :

1. Tirez-le vers le haut à la position désirée (1).

Pour abaisser l'appuie-tête :

1. Maintenez le bouton de déverrouillage enfoncé (2) sur le support de l'appuie-tête.
2. Abaissez l'appuie-tête jusqu'à la position souhaitée (3).

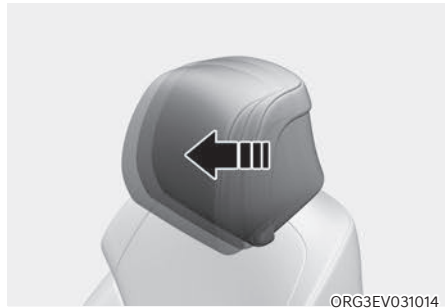

Réglage en avant et en arrière

L'appuie-tête peut être réglé vers l'avant sur 3 positions différentes en le tirant vers l'avant jusqu'au cran souhaité. Pour régler l'appuie-tête à sa position la plus reculée, tirez-le complètement vers l'avant puis relâchez-le.

REMARQUE



Si vous inclinez le dossier vers l'avant avec l'appuie-tête et l'assise relevés, l'appuie-tête peut entrer en contact avec le pare-soleil ou d'autres parties du véhicule.



Dépose/repose

Pour retirer l'appuie-tête :

1. Inclinez le dossier (2) à l'aide du commutateur d'inclinaison (1).
2. Relevez l'appuie-tête au maximum.
3. Appuyez sur le bouton de déverrouillage (3) tout en tirant sur l'appuie-tête (4).



AVERTISSEMENT

Ne laissez JAMAIS un passager s'asseoir sur un siège dont l'appuie-tête a été retiré.



Pour reposer l'appuie-tête :

1. Inclinez le dossier du siège.
2. Placez les tiges de l'appuie-tête (2) dans les trous tout en appuyant sur le bouton de déverrouillage (1).
3. Réglez l'appuie-tête à la hauteur souhaitée.
4. Inclinez le dossier (4) à l'aide du commutateur d'inclinaison (3).



AVERTISSEMENT

Une fois l'appuie-tête reposé et réglé correctement, vérifiez toujours qu'il reste bien en place.

Appuie-tête des sièges arrière

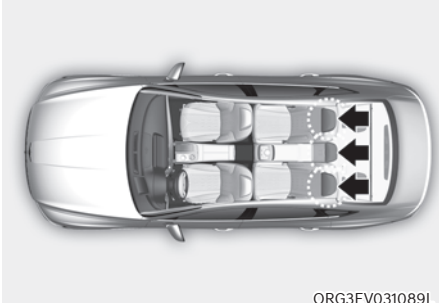

Les sièges arrière sont équipés d'appuie-tête pour le confort et la sécurité des passagers.

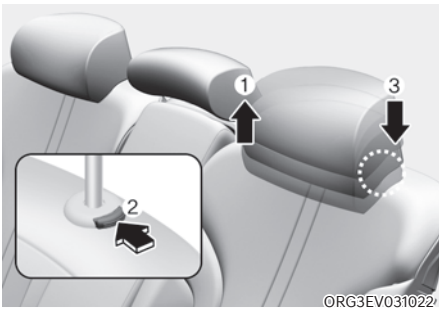

Réglage en hauteur

Pour relever l'appuie-tête :

1. Tirez-le vers le haut à la position désirée (1).

Pour abaisser l'appuie-tête :

1. Maintenez le bouton de déverrouillage enfoncé (2) sur le support de l'appuie-tête.
2. Abaissez l'appuie-tête jusqu'à la position souhaitée (3).

Siège chauffant

Les sièges chauffants peuvent être activés par temps froid.

Par temps doux ou lorsqu'il n'est pas nécessaire de chauffer les sièges, n'activez pas la fonction de chauffage.



AVERTISSEMENT

Même à faible température, les sièges chauffants peuvent provoquer de **GRAVES BRÛLURES**, notamment en cas d'utilisation prolongée.

Les passagers doivent pouvoir sentir si le siège devient trop chaud pour pouvoir l'éteindre, si nécessaire.

Les personnes qui ne ressentent pas les changements de température ou la douleur, notamment les types de passagers suivants, doivent faire preuve d'une extrême prudence :

- les nourrissons, les enfants, les personnes âgées ou handicapées ou les patients à l'hôpital.
- Les personnes ayant la peau sensible ou qui brûle facilement.
- Les personnes en état de fatigue.
- Les personnes intoxiquées.
- Les personnes suivant un traitement médical susceptible de provoquer une somnolence.



AVERTISSEMENT

Ne posez **JAMAIS** d'objet sur le siège qui isole de la chaleur lorsque le siège chauffant fonctionne, comme une couverture ou un coussin de siège. Le siège chauffant peut surchauffer, provoquer des brûlures ou endommager le siège.

REMARQUE

Pour ne pas endommager les sièges chauffants :

- **Ne nettoyez jamais les sièges avec un solvant tel que du diluant, du benzène, de l'alcool ou de l'essence.**
- **Ne posez pas d'objets lourds ou tranchants sur les sièges.**
- **Ne changez pas les housses des sièges. Cela pourrait endommager le siège chauffant.**

Sièges avant chauffant

ORG3EV031104L

- Lorsque le moteur du véhicule tourne, appuyez sur l'une des icônes de siège chauffant pour chauffer le siège conducteur ou le siège passager avant.
- Commande manuelle de température
Chaque fois que vous touchez l'icône, le réglage de la température du siège est modifié comme suit :

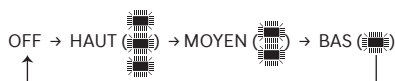

- Commande automatique de température
Le siège chauffant commande automatiquement la température du siège afin d'éviter toute brûlure par basse température après une activation manuelle.

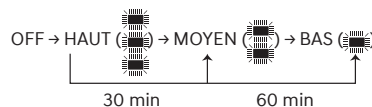

Vous pouvez toucher l'icône pour augmenter la température du siège. Toutefois, la température sera à nouveau réglée automatiquement.

- Commandes automatiques qui utilisent les réglages de contrôle de température (pour le siège du conducteur)
Le siège chauffant commande automatiquement la température en fonction de la température ambiante lorsque le véhicule est en marche.
Pour utiliser cette fonction, elle doit être activée dans le menu Réglages de l'écran du système d'info-divertissement. Sélectionnez :
 - Configuration → Réglages du véhicule → Siège → Chauffage/Ventilation → Commandes automatiques qui utilisent les réglages de contrôle de température → Siège chauffant/Ventilation
- Distribution chauffage du siège
Vous pouvez diminuer la température ou couper le chauffage au niveau du dossier ou de l'assise quand le siège chauffant est activé.
Pour utiliser cette fonction, elle doit être activée dans le menu Réglages de l'écran du système d'info-divertissement. Sélectionnez :
 - Configuration → Réglages du véhicule → Siège → Chauffage/Ventilation → Distribution chauffage du siège

- Si vous touchez l'icône pendant plus de 1,5 seconde alors que le chauffage du siège est actif, celui-ci se désactive.
- Par défaut, le chauffage de siège se coupe chaque fois que le bouton de démarrage/d'arrêt est mis en position ON. Toutefois si la fonction Commandes automatiques qui utilisent les réglages de contrôle de température est activée, le chauffage du siège du conducteur s'allume et s'éteint en fonction de la température ambiante.

Sièges chauffants arrière (si équipé)

■ Type A



■ Type B



- Lorsque le moteur du véhicule tourne, appuyez sur l'un des commutateurs de chauffage de siège pour chauffer le siège arrière.

- Commande manuelle de température
À chaque fois que vous appuyez sur le commutateur, le réglage de la température du siège est modifié comme suit :

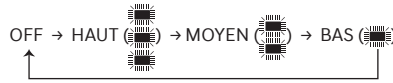

- Commande automatique de température
Le siège chauffant commande automatiquement la température du siège afin d'éviter toute brûlure par basse température après une activation manuelle.

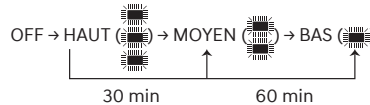

Vous pouvez enfoncer le commutateur pour augmenter la température du siège. Toutefois, la température sera à nouveau réglée automatiquement.

- Si vous appuyez sur le contacteur pendant plus de 1,5 seconde alors que le chauffage du siège est actif, celui-ci se désactive.
- Par défaut, le chauffage de siège se coupe chaque fois que le bouton de démarrage/d'arrêt est mis en position ON.



Vous pouvez également régler des températures différentes pour les sièges chauffant avant et arrière. Quand le moteur du véhicule tourne, touchez l'icône de siège chauffant sur l'écran du système de commande de température.

Ventilation des sièges

Les sièges à ventilation d'air permettent de rafraîchir les sièges avant en soufflant de l'air au travers de petits trous d'aération situés sur le coussin et le dossier du siège.

Lorsque la ventilation d'air n'est pas nécessaire, désactivez la ventilation des sièges.

REMARQUE

Pour ne pas endommager les sièges avec ventilation d'air :

- **Ne nettoyez jamais les sièges avec un solvant tel que du diluant, du benzène, de l'alcool ou de l'essence.**
- **Évitez de renverser des liquides sur la surface et les dossiers des sièges avant. Vous risqueriez de boucher les aérations et d'entraîner un dysfonctionnement du système.**
- **Ne placez aucun objet comme des sacs en plastique ou des journaux sous les sièges. Ils pourraient bloquer l'arrivée d'air et les ventilations ne fonctionneraient pas correctement.**
- **Ne changez pas les housses des sièges. Cela pourrait endommager les sièges à ventilation.**
- **Si les ventilations ne fonctionnent pas, redémarrez le véhicule. En l'absence de changement, nous vous conseillons de faire inspecter votre véhicule par un concessionnaire agréé pour les produits de la marque Genesis.**

Siège avant avec ventilation d'air (si équipé)



- Lorsque le moteur du véhicule tourne, touchez une des icônes de siège avec ventilation d'air pour refroidir le siège du conducteur ou le siège du passager avant.
- Chaque fois que vous touchez l'icône, la ventilation d'air est modifiée comme suit :

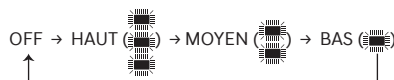

- Si la ventilation du siège est réglée sur HAUTE, le débit d'air augmentera avec la vitesse du véhicule.
- Utilisez la ventilation du siège lorsque la climatisation fonctionne afin d'obtenir une ventilation plus efficace.
- Le changement de température peut se faire sentir 3 à 5 minutes après l'activation du commutateur.

- Commandes. automatiques qui utilisent les réglages de contrôle de température (pour le siège du conducteur)

Le siège à ventilation commande automatiquement la température en fonction de la température ambiante lorsque le véhicule est en marche.

Pour utiliser cette fonction, elle doit être activée dans le menu Réglages de l'écran du système d'info-divertissement. Sélectionnez :

- Configuration → Réglages du véhicule
→ Siège → Chauffage/Ventilation
→ Commandes. automatiques qui utilisent les réglages de contrôle de température → Siège chauffant/Ventilation
- Si vous touchez l'icône pendant plus de 1,5 seconde alors que la ventilation d'air est active, celle-ci se désactive.
- Par défaut, la ventilation de siège est réglée sur la position OFF chaque fois que le bouton de démarrage/d'arrêt est mis en position ON. Toutefois si la fonction Commandes. automatiques qui utilisent les réglages de contrôle de température est activée, le chauffage du siège du conducteur s'allume et s'éteint en fonction de la température ambiante.

CEINTURES DE SÉCURITÉ

Cette section décrit comment utiliser correctement les ceintures de sécurité. Elle décrit également ce qu'il ne faut pas faire pour utiliser les ceintures de sécurité.

Mesures de sécurité concernant les ceintures de sécurité

Attachez toujours votre ceinture de sécurité et assurez-vous que tous les passagers ont attaché la leur de commencer un voyage. Les airbags sont conçus pour compléter la ceinture de sécurité comme dispositif de sécurité supplémentaire, mais ils ne la remplacent pas. La plupart des pays exigent que tous les occupants d'un véhicule portent une ceinture de sécurité.



AVERTISSEMENT

Les ceintures de sécurité doivent être utilisées par **TOUS** les passagers lorsque le véhicule est en mouvement. Prenez les précautions suivantes lorsque vous réglez et portez votre ceinture de sécurité :

- Les enfants de moins de 13 ans doivent être correctement attachés sur les sièges arrière.
- Ne laissez jamais des enfants voyager sur le siège passager avant, sauf si l'airbag est désactivé. Si un enfant est assis sur le siège passager avant, reculez le siège le plus possible. D'autre part, l'enfant doit toujours être correctement attaché dans le siège.
- Ne laissez **JAMAIS** un nourrisson ou un enfant voyager sur les genoux d'un passager.
- Ne vous installez **JAMAIS** sur un siège dont le dossier est incliné lorsque le véhicule est en mouvement.
- Ne laissez jamais plusieurs enfants partager un siège ou une ceinture de sécurité.
- Ne passez pas la sangle diagonale de la ceinture de sécurité sous votre bras ou dans votre dos.

- Ne portez jamais une ceinture de sécurité sur des objets fragiles. En cas de freinage brusque ou d'impact, la ceinture risque de les endommager.
- N'utilisez pas la ceinture de sécurité si elle est vrillée. Une ceinture de sécurité vrillée ne vous protégera pas en cas d'accident.
- N'utilisez pas une ceinture de sécurité dont la sangle ou l'équipement est endommagé.
- N'introduisez pas la languette de votre ceinture de sécurité dans la boucle d'un autre siège.
- Ne détachez **JAMAIS** votre ceinture en conduisant. Vous pourriez perdre le contrôle du véhicule et provoquer un accident.
- Veillez à ce qu'aucun élément dans la boucle n'interfère avec le mécanisme de verrouillage de ceinture de sécurité, car vous risquez de ne pas pouvoir attacher correctement la ceinture de sécurité.
- L'utilisateur ne doit en aucun cas procéder à des modifications ou à des ajouts sur les dispositifs de réglage et les systèmes de la ceinture de sécurité susceptibles d'empêcher celle-ci de se tendre.



AVERTISSEMENT

Les ceintures de sécurité endommagées ne fonctionnent pas correctement. Remplacez toujours :

- Les sangles effilochées, contaminées ou endommagées.
- Le matériel endommagé.
- L'ensemble de la ceinture de sécurité, s'il a été utilisé lors d'un accident, même si aucun dommage n'est visible sur la sangle ou l'ensemble.

Témoin de la ceinture de sécurité

Avertissement de la ceinture de sécurité du conducteur



Le témoin de ceinture de sécurité sert de rappel au conducteur : il s'allume pendant environ 6 secondes à chaque fois que le bouton de démarrage/d'arrêt est en position ON, que la ceinture soit attachée ou non.

Si le conducteur n'attache pas sa ceinture, un avertissement sonore retentit pendant 6 secondes environ et le témoin reste allumé tant que le conducteur n'a pas attaché sa ceinture.

Si la ceinture n'est pas bouclée alors que la vitesse du véhicule est comprise entre 9 km/h (5,5 mph) et 20 km/h (12 mph), le témoin d'avertissement reste allumé et un avertissement sonore retentit jusqu'à ce que la ceinture soit attachée.

Si la ceinture n'est pas attachée alors que le véhicule roule à plus de 20 km/h (12 mph), le témoin d'avertissement clignote et l'avertissement sonore retentit pendant environ 100 secondes. (le carillon d'avertissement retentit en trois étapes)

Témoin de ceinture de sécurité du passager avant

Le témoin de la ceinture de sécurité sert de rappel au passager avant : il s'allume pendant environ 6 secondes à chaque fois que le bouton de démarrage/d'arrêt est en position ON, que la ceinture soit attachée ou non.

Si le passager n'attache pas sa ceinture, le témoin reste allumé tant que le conducteur n'a pas attaché sa ceinture.

Si la ceinture n'est pas bouclée alors que la vitesse du véhicule est comprise entre 9 km/h (5,5 mph) et 20 km/h (12 mph), le témoin d'avertissement reste allumé et un avertissement sonore retentit jusqu'à ce que la ceinture soit attachée.

Si la ceinture n'est pas attachée alors que le véhicule roule à plus de 20 km/h (12 mph), le témoin d'avertissement clignote et l'avertissement sonore retentit pendant environ 100 secondes. (le carillon d'avertissement retentit en trois étapes)



AVERTISSEMENT

Le fait de rouler dans une position incorrecte affecte négativement le système d'avertissement de ceinture de sécurité du passager avant. Il est important que le conducteur demande au passager de s'asseoir correctement comme indiqué dans le présent manuel.



Informations

- Même si le siège du passager avant n'est pas occupé, le témoin d'avertissement de ceinture de sécurité clignote ou s'allume pendant 6 secondes.
- L'avertissement de ceinture de sécurité du passager avant peut se déclencher lorsque les bagages sont placés sur le siège du passager avant.

Avertissement de ceinture de sécurité de passager arrière (si équipé)



ORG3EV031081

Ceinture de sécurité siège arrière extérieur

Le témoin de la ceinture de sécurité sert de rappel au passager du siège extérieur arrière : l'avertissement pour le siège correspondant s'allume pendant environ 6 secondes à chaque fois que le bouton de démarrage/d'arrêt du moteur est en position ON, que la ceinture soit attachée ou non.

Puis, si la ceinture de sécurité n'est toujours pas bouclée alors que le véhicule roule ou si elle se détache alors que vous roulez, les témoins fonctionnent comme suit en fonction de la vitesse du véhicule.

- En dessous de 20 km/h (12 mph) :

Le témoin d'avertissement de la ceinture de sécurité correspondante s'allume jusqu'à ce que la ceinture de sécurité soit attachée.

- Au-dessus de 20 km/h (12 mph) :

Le témoin d'avertissement de la ceinture de sécurité correspondante clignote et l'avertisseur sonore retentit pendant environ 35 secondes et continue à s'allumer jusqu'à ce que la ceinture de sécurité soit attachée.

Ceinture de sécurité centrale arrière

Lorsque le bouton de démarrage/arrêt est en position ON, si la ceinture de sécurité du siège du passager central de la 2ème rangée de sièges n'est pas attachée, le témoin d'avertissement du siège correspondant s'allume pendant 70 secondes. Cependant, si la ceinture de sécurité est bouclée après 6 secondes, le témoin d'avertissement de la ceinture de sécurité correspondante s'éteint immédiatement.

Si la ceinture de sécurité a été attachée, puis détachée alors que le véhicule roule à une vitesse inférieure à 20 km/h (12 mph), le témoin d'avertissement de la ceinture de sécurité correspondante s'allume pendant 70 secondes.

Si la ceinture de sécurité a été attachée, puis détachée alors que le véhicule roulait à une vitesse supérieure à 20 km/h (12 mph), le témoin d'avertissement de la ceinture de sécurité correspondante clignote et un avertissement sonore retentit pendant environ 35 secondes.

Système de retenue de ceinture de sécurité

AVERTISSEMENT

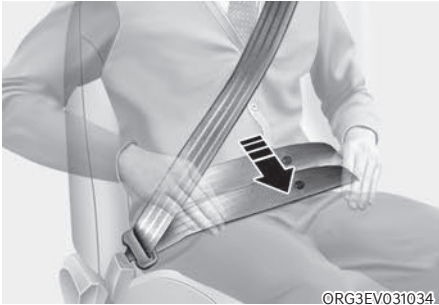

Des ceintures de sécurité mal positionnées peuvent augmenter le risque de blessures graves en cas d'accident. Prenez les précautions suivantes lorsque vous réglez la ceinture de sécurité :

- Placez la partie sous-abdominale de la ceinture de sécurité le plus bas possible sur vos hanches, et non sur votre taille, de sorte qu'elle soit bien ajustée. Vos os pelviens solides pourront ainsi absorber la force de l'impact et réduire le risque de lésions internes.
- Placez un bras sous la sangle diagonale de la ceinture et l'autre au-dessus, comme le montre l'illustration.
- Placez toujours l'ancrage de la sangle diagonale de la ceinture en position verrouillée, à la hauteur appropriée.
- Ne placez jamais la sangle diagonale de la ceinture contre votre cou ou votre visage.

Ceinture à 3 points

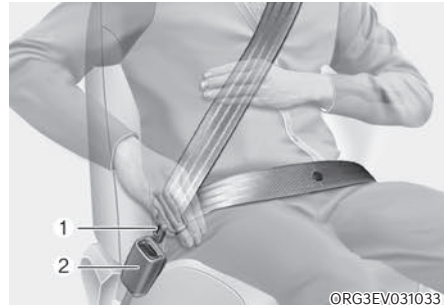

Pour boucler votre ceinture de sécurité :

Retirez-la de l'enrouleur et insérez la languette métallique (1) dans la boucle (2). Un « clic » se fait entendre lorsque la languette se verrouille dans la boucle.

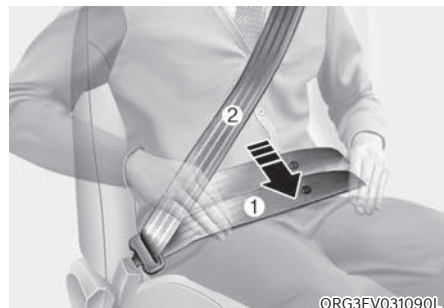

Vous devez placer la partie sous-abdominale (1) sur vos hanches et la ceinture diagonale (2) sur votre poitrine.

La ceinture de sécurité s'ajuste automatiquement à la bonne longueur une fois que la ceinture sous-abdominale est ajustée manuellement pour qu'elle s'adapte parfaitement sur vos hanches. Si vous vous penchez vers l'avant avec un mouvement lent et facile, la sangle se déroule et suit le mouvement.

En cas d'arrêt brusque ou d'impact, la sangle se bloque. Elle se bloque également si vous vous penchez trop rapidement en avant.

REMARQUE

Si vous ne parvenez pas à dérouler une longueur suffisante de ceinture en tirant doucement dessus, tirez fermement sur la ceinture de sécurité, puis relâchez-la. Après l'avoir relâchée, vous pourrez alors la dérouler facilement.

Réglage de la hauteur

Vous pouvez régler la hauteur du point d'ancrage de la sangle diagonale de la ceinture de sécurité sur l'une des quatre positions disponibles pour un maximum de confort et de sécurité.

La sangle diagonale de la ceinture doit être réglée de manière à traverser la poitrine et passer au milieu de l'épaule côté portière, et non au niveau du cou.

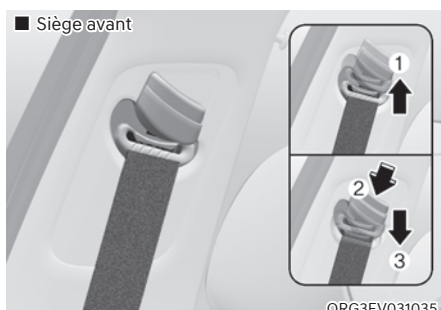

Pour régler la hauteur du point d'ancrage de la ceinture de sécurité, montez ou descendez le point d'ancrage jusqu'à la position souhaitée.

Pour relever la hauteur, tirez sur le mécanisme de réglage vers le haut (1). Pour l'abaisser, poussez-le vers le bas (3) tout en appuyant sur le bouton de réglage de la hauteur (2).

Relâchez le bouton pour verrouiller l'ancrage en place. Essayez de bouger le point d'ancrage pour vérifier qu'il est bien verrouillé.

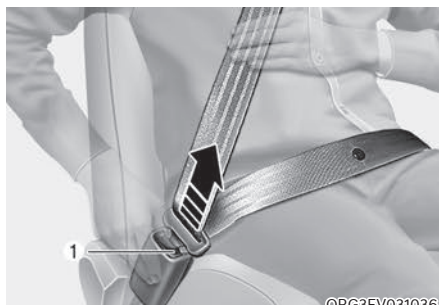
**Pour détacher votre ceinture de sécurité :**

Appuyez sur le bouton de déverrouillage (1) de la boucle.

Lorsqu'elle est libérée, la sangle doit revenir automatiquement dans l'enrouleur. Si cela ne se produit pas, vérifiez que la sangle n'est pas vrillée, puis réessayez.

Ceinture de sécurité centrale arrière (si équipé)

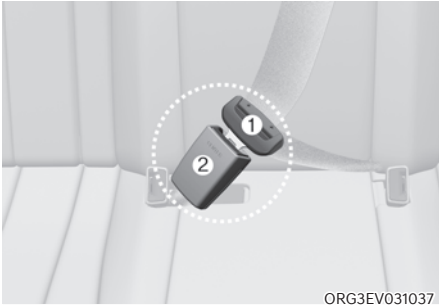

- Sortez la boucle (2) qui se trouve entre les coussins de siège/dossier.
- Insérez la plaque métallique (1) dans la boucle (2), jusqu'à ce qu'elle s'enclenche. Vous pouvez vous assurer de sa bonne fixation en tirant sur la sangle de la ceinture de sécurité. La boucle avec la marque « CENTER » doit être utilisée pour la ceinture de sécurité à 3 points.
- Remplacez la boucle entre le coussin de siège/dossier après avoir détaché la ceinture de sécurité.

Ceinture de sécurité à prétensionneur



[1] : ceinture de sécurité à prétensionneur
Siège avant et siège extérieur de la deuxième rangée (si équipé)

Votre véhicule est équipé de ceintures de sécurité à prétensionneur pour le conducteur, le passager avant et les passagers arrière (prétensionneur d'enrouleur). L'objectif du prétensionneur est de s'assurer que la ceinture serre fermement la partie supérieure du corps de l'occupant du véhicule lors de certaines collisions frontales. Les ceintures de sécurité à prétensionneur peuvent être activées en cas de collision où le ou les chocs frontaux ou latéraux sont suffisamment graves, avec les airbags.

Lorsque le véhicule s'arrête brusquement, ou si l'occupant essaie de se pencher trop rapidement vers l'avant, l'enrouleur de ceinture de sécurité se bloque.

Dans certaines collisions frontales, le prétensionneur active et tire la ceinture de sécurité pour un contact plus étroit avec le corps de l'occupant.

Si le système détecte une tension excessive sur la ceinture de sécurité du conducteur ou du passager lorsque le prétensionneur s'active, le limiteur de charge intégré au prétensionneur de l'enrouleur desserre légèrement la ceinture concernée (si équipé avec un limiteur de charge).

AVERTISSEMENT

- Attachez toujours votre ceinture de sécurité et asseyez-vous correctement sur votre siège.
- N'utilisez pas la ceinture de sécurité si elle est lâche ou vrillée. Une ceinture de sécurité lâche ou vrillée ne vous protégera pas correctement en cas d'accident.
- Ne placez rien derrière la boucle. Cela pourrait affecter son fonctionnement.
- Remplacez toujours vos prétendeurs après leur activation ou un accident.
- Ne vérifiez, n'entretenez, réparez ou remplacez JAMAIS vous-même les prétensionneurs. Nous vous recommandons de faire inspecter, entretenir, réparer ou remplacer les prétensionneurs par un concessionnaire agréé pour les produits de la marque Genesis.
- Ne donnez pas de coups aux ceintures de sécurité.

AVERTISSEMENT

Ne touchez pas les ceintures de sécurité à prétendeur pendant quelques minutes après les voir activées. Lorsque le mécanisme de prétendeur de ceinture de sécurité se déploie lors d'une collision, le prétendeur peut devenir chaud et vous brûler.

ATTENTION

Les travaux de carrosserie à l'avant du véhicule peuvent endommager le système de prétendeur de ceinture de sécurité. Par conséquent, nous vous conseillons de faire entretenir le système par un concessionnaire agréé pour les produits de la marque Genesis.

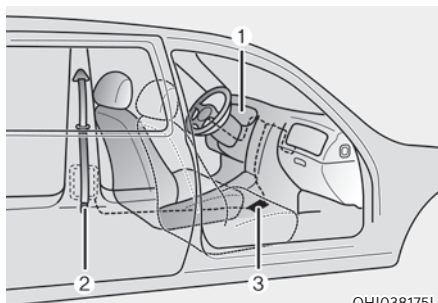

OH1038175L

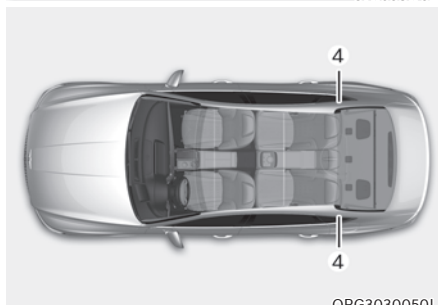

ORG3030050L

Le système de ceintures de sécurité à prétendeur comprend principalement les éléments suivants. Leur emplacement est illustré ci-dessus :

- (1) Témoin d'airbag SRS
- (2) Prétendeur avec enrouleur
- (3) Module de commande SRS
- (4) Prétendeur avec enrouleur arrière (si équipé)

REMARQUE

Le capteur qui active le module de commande SRS est relié aux ceintures de sécurité à prétendeur. Le témoin d'airbag SRS du combiné d'instruments s'allume pendant environ trois à six secondes après que le bouton de démarrage/d'arrêt a été mis en position ON, puis il doit s'éteindre.

Si le prétendeur ne fonctionne pas correctement, le témoin s'allume même si l'airbag SRS ne fonctionne pas correctement. Si le témoin ne s'allume pas, reste allumé ou s'allume lorsque le véhicule est en marche, nous recommandons de faire vérifier les ceintures de sécurité à prétendeur et/ou le module de commande SRS dès que possible par un concessionnaire agréé pour les produits de la marque Genesis

Informations

- Les ceintures de sécurité à prétendeur peuvent s'activer dans certains types de collisions frontales ou latérales ou de tonneau (si équipé avec un capteur de tonneau).
- Lorsque les ceintures de sécurité à prétendeur sont activées, elles peuvent émettre un bruit fort avec une fine poussière semblable à de la fumée dans l'habitacle. Ces conditions de fonctionnement sont normales et ne sont pas dangereuses.
- Bien que non toxique, la poussière fine peut causer une irritation cutanée et ne doit pas être inhalée pendant de longues périodes. Lavez soigneusement toutes les zones cutanées exposées après un accident au cours duquel les ceintures de sécurité à prétendeur ont été activées.

Ceinture de sécurité à prétensionneur (PSB) (si équipé)

La raison d'être d'une ceinture de sécurité à prétensionneur est de serrer la ceinture au moment de la détection d'une collision, lors d'un freinage d'urgence ou en cas de détection d'une perte de contrôle.

REMARQUE

La ceinture de sécurité à prétensionneur est un système complémentaire. Elle ne s'active que si le passager a attaché sa ceinture.

Fonctionnement de la ceinture de sécurité à prétensionneur

Pour maximiser la sécurité du passager, le système de ceinture de sécurité à prétensionneur peut fonctionner dans les situations ci-dessous.

- Retrait complet
La ceinture de sécurité se serre dans les situations suivantes :
 - Une situation de freinage d'urgence se produit
 - Perte de contrôle du véhicule
 - Détection d'une collision
 - Le véhicule détecte la conduite sur une route gelée
 - Conduite sur une route cahoteuse avec de forts impacts
 - Le véhicule roule de façon instable
- Reprise du mou
Serre une ceinture de sécurité lâche quand le véhicule roule à plus de 15 km/h (9,3 mi/h).
- Ceinture détachée
Tend la ceinture quand celle-ci a été détachée.

Message d'avertissement

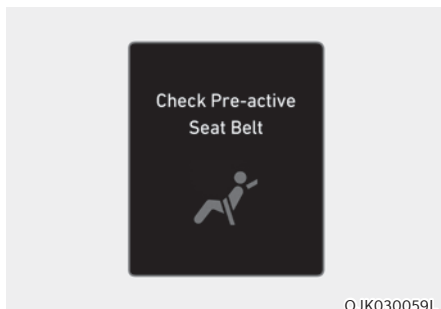

Vérifier la ceinture de sécurité à prétensionneur

Le message d'avertissement de ceinture de sécurité à prétensionneur apparaîtra en cas de problème avec votre ceinture.

Nous vous conseillons de faire inspecter le système par un concessionnaire agréé pour les produits de la marque Genesis si le message d'avertissement s'affiche alors que le véhicule est en mouvement. Une fois le message d'avertissement de ceinture de sécurité à prétensionneur s'est effacé, le témoin d'avertissement principal (⚠) s'allume.

Mesures de sécurité supplémentaires concernant les ceintures de sécurité

Utilisation de la ceinture de sécurité pendant la grossesse

La ceinture de sécurité doit toujours être utilisée pendant la grossesse. Le meilleur moyen de protéger votre enfant à naître est de vous protéger en attachant toujours votre ceinture de sécurité.

Les femmes enceintes doivent toujours porter une ceinture de sécurité à 3 points. Placez la ceinture diagonale sur votre poitrine, en la passant entre vos seins et loin de votre cou. Placez la ceinture sous-abdominale sous votre ventre de façon qu'elle soit bien SERRÉE sur vos hanches et votre os pelvien, sous la partie arrondie du ventre.



AVERTISSEMENT

- Les femmes enceintes et les patients sont plus vulnérables aux impacts au niveau de l'abdomen en cas d'arrêt brusque ou d'accident. Si vous avez un accident alors que vous êtes enceinte, consultez votre docteur.
- Pour réduire le risque de blessures graves ou mortelles pour l'enfant à naître en cas d'accident, les femmes enceintes ne doivent JAMAIS placer la sangle abdominale de la ceinture au niveau de la zone où se trouve l'enfant ou au-dessus.

Utilisation de la ceinture de sécurité et enfants

Nourrissons et jeunes enfants

La plupart des pays ont des lois sur les systèmes de retenue pour enfants qui exigent que les enfants voyagent dans des dispositifs de retenue pour enfants approuvés, y compris les sièges d'appoint. L'âge auquel les ceintures de sécurité peuvent remplacer un système de retenue pour enfants varie d'un pays à l'autre ; vous devez donc connaître les exigences spécifiques de votre pays et de celui où vous voyagez. Le système de retenue pour bébé et enfant doit être correctement placé et installé sur un siège arrière.

Pour plus d'informations, se reporter à la section « Systèmes de retenue pour enfants » dans ce chapitre.



AVERTISSEMENT

Veillez à TOUJOURS attacher correctement les nourrissons et les petits enfants dans un système de retenue adapté à leur taille et à leur poids.

Pour réduire le risque de blessures graves ou de décès d'un enfant et d'autres passagers, ne tenez JAMAIS un enfant sur vos genoux ou dans vos bras lorsque le véhicule se déplace. Les forces violentes qui s'exercent lors d'un accident peuvent arracher l'enfant de vos bras et le jeter contre l'intérieur du véhicule.

Les petits enfants sont mieux protégés contre les blessures en cas d'accident lorsqu'ils sont correctement attachés sur le siège arrière par un système de retenue pour enfants qui répond aux exigences des normes de sécurité de votre pays. Avant d'acheter un système de retenue pour enfants, assurez-vous qu'il porte une étiquette certifiant qu'il est conforme aux normes de sécurité de votre pays.

Le système de retenue pour enfants doit être adapté à la taille et au poids de votre enfant. Vérifiez les informations sur l'étiquette du système de retenue pour enfants. Se reporter à la section « Systèmes de retenue pour enfants » dans ce chapitre.

Enfants plus grands

Les enfants de moins de 13 ans qui sont trop grands pour un siège d'appoint doivent toujours occuper le siège arrière et utiliser les ceintures à 3 points disponibles. Une ceinture de sécurité doit reposer sur le haut des cuisses et être bien ajustée sur l'épaule et la poitrine pour retenir l'enfant en toute sécurité. Vérifier régulièrement l'ajustement de la sangle. Un enfant qui se tortille peut faire sortir la ceinture de sa position. En cas d'accident, les enfants bénéficient de la meilleure sécurité possible grâce à un système de retenue pour enfants installé sur les sièges arrière.

Si un enfant de plus de 13 ans doit s'asseoir à l'avant, il doit être attaché correctement avec la ceinture 3 points disponible et le siège doit être reculé au maximum.

Si la partie diagonale de la ceinture touche légèrement le cou ou le visage de l'enfant, essayez de placer l'enfant plus près du centre du véhicule. Si la ceinture diagonale touche encore son visage ou son cou, l'enfant doit être ramené sur un siège d'appoint approprié sur le siège arrière.



AVERTISSEMENT

- **Vérifiez toujours que les enfants plus grands ont bouclé leurs ceintures de sécurité et que celles-ci sont correctement réglées.**
- **Ne laissez JAMAIS la sangle diagonale de la ceinture au contact du cou ou du visage d'un enfant.**
- **Ne laissez pas plusieurs enfants utiliser une seule ceinture de sécurité.**

Utilisation de la ceinture de sécurité et personnes blessées

Une ceinture de sécurité doit être utilisée pour transporter une personne blessée. Consultez un médecin pour obtenir des recommandations spécifiques.

Une seule personne par ceinture

Deux personnes (y compris des enfants) ne peuvent en aucun cas partager une même ceinture de sécurité. Cela peut aggraver les blessures en cas d'accident.

Ne pas s'allonger

Il peut être dangereux de s'asseoir avec le dossier incliné lorsque le véhicule se déplace. Même si votre ceinture est attachée, l'inclinaison du dossier réduit fortement la protection du système de retenue (ceintures de sécurité et/ou airbags).

Les ceintures de sécurité doivent appuyer sur vos hanches et votre poitrine pour fonctionner correctement.

Lors d'un accident, vous pourriez être projeté contre la ceinture de sécurité et être blessé au cou ou ailleurs.

Plus le dossier du siège est incliné, plus le risque que les hanches du passager glissent sous la partie sous-abdominale de la ceinture ou que son cou heurte la partie supérieure est élevé.



AVERTISSEMENT

- **Ne voyagez JAMAIS sur un siège dont le dossier est incliné lorsque le véhicule est en mouvement.**
- **Ce type de comportement augmente le risque de blessures graves ou mortelles en cas de collision ou de freinage brutal.**
- **Le conducteur et les passagers doivent toujours être correctement assis et attachés avec le dossier du siège en position verticale.**

Entretien des ceintures de sécurité

Les systèmes des ceintures de sécurité ne doivent jamais être démontés ou modifiés. En outre, il convient de veiller à ce que les ceintures de sécurité et l'équipement ne soient pas endommagés par les charnières des sièges, les portières, etc.

Inspection périodique

Toutes les ceintures de sécurité doivent être inspectées périodiquement pour détecter toute trace d'usure ou de dommages. Toutes les pièces endommagées doivent être remplacées dès que possible.

Garder les ceintures de sécurité propres et sèches

Les ceintures de sécurité doivent rester propres et sèches. Si nécessaire, vous pouvez les nettoyer avec de l'eau chaude et du savon. L'eau de Javel, les détergents puissants et les abrasifs sont à proscrire, car ils peuvent endommager et fragiliser le tissu.

Quand remplacer les ceintures de sécurité

L'ensemble ou les ensembles complets de ceinture de sécurité doivent être remplacés si le véhicule a été impliqué dans un accident. Ceci doit être fait même si aucun dégât n'est visible. Nous vous conseillons de consulter un concessionnaire agréé pour les produits de la marque Genesis.

SYSTÈME DE PROTECTION D'ENFANT (CRS)

Notre recommandation : les enfants toujours à l'arrière



AVERTISSEMENT

Attachez toujours correctement les enfants dans le véhicule. Les enfants de tous âges sont plus en sécurité lorsqu'ils voyagent dans les sièges arrière. Ne placez jamais un système de protection d'enfant face vers l'arrière sur le siège passager avant à moins que l'airbag ne soit désactivé.

Les enfants de moins de 13 ans doivent toujours être installés dans les sièges arrière et doivent toujours être correctement attachés pour minimiser le risque de blessure lors d'un accident, d'arrêt soudain ou de manœuvre soudaine.

Selon les statistiques sur les accidents, les enfants sont plus en sécurité sur la banquette arrière que sur le siège avant. Les enfants trop grands pour un système de protection d'enfant doivent utiliser les ceintures de sécurité fournies.

La plupart des pays ont des réglementations qui exigent que les enfants voyagent dans des systèmes de protection d'enfant agréés.

Les lois régissant l'âge ou les limites de taille/poids dans lesquelles les ceintures de sécurité peuvent être utilisées à la place d'un système de protection d'enfant varient d'un pays à l'autre; aussi, soyez toujours attentifs aux exigences spécifiques de votre pays et des régions dans lesquelles vous voyagez.

Les systèmes de protection d'enfant doivent être correctement installés dans le siège du véhicule. Utilisez toujours un système de protection d'enfant du commerce qui répond aux exigences de votre pays.

Système de protection d'enfant (CRS)

Les bébés et les jeunes enfants doivent être attachés dans un CRS approprié orienté vers l'arrière ou vers l'avant, d'abord correctement fixé au siège du véhicule. Lisez et suivez les instructions et avertissements d'installation et d'utilisation du fabricant du système de retenue pour enfants.



AVERTISSEMENT

- **Suivez toujours les instructions d'installation et d'utilisation du fabricant du dispositif.**
- **Attachez toujours votre enfant correctement dans le système de protection pour enfant.**
- **N'utilisez pas de porte-bébé ou de siège pour enfant qui s'accorche au dossier d'un siège, ils peuvent ne pas offrir une protection adéquate en cas d'accident.**
- **Après un accident, nous vous conseillons de faire vérifier votre système de retenue pour enfant, vos ceintures de sécurité, ainsi que vos points d'ancrage et vos ancrages de sangle supérieure ISOFIX par un concessionnaire agréé pour les produits de la marque Genesis.**

Choix du dispositif de retenue enfant

S'agissant de sélectionner un système de protection pour enfant (CRS) :

- Vérifiez toujours que le système possède une étiquette certifiant qu'il est conforme aux normes de sécurité de votre pays.

Un système de protection pour enfant ne peut être installé que s'il est homologué conformément aux normes ECE-R44 ou ECE-R129.

- Sélectionnez votre système de protection pour enfant en fonction de la taille et du poids de votre enfant. L'étiquette réglementaire ou les instructions d'utilisation fournissent en général ces informations.
- Choisissez un dispositif qui s'adapte aux sièges du véhicule dans lequel il sera utilisé.
- Lisez et suivez les instructions et avertissements d'installation et d'utilisation du fabricant du dispositif.

Types de systèmes de protection pour enfant

Il existe trois types principaux de systèmes de protection pour enfant : face vers l'arrière, face vers l'avant et siège rehausseur.

Ils sont classés en fonction de l'âge, de la taille et du poids des enfants.



Système de retenue pour enfants orienté vers l'arrière

Un système de retenue pour enfants orienté vers l'arrière permet de maintenir la surface du siège contre le dos de l'enfant. Le système de harnais maintient l'enfant en place et, en cas d'accident, réduit la pression exercée sur son cou et sa colonne vertébrale.

Tous les enfants de moins d'un an doivent toujours utiliser un système de retenue pour enfants orienté vers l'arrière. Il existe différents types de systèmes de retenue pour enfants orientés vers l'arrière : les systèmes pour bébés ne peuvent être utilisés que tournés vers l'arrière. Les systèmes de retenue pour enfants convertibles et 3 en 1 ont généralement des limites de taille et de poids plus élevées pour la position orientée vers l'arrière, ce qui vous permet de maintenir plus longtemps votre enfant orienté vers l'arrière.

Utilisez toujours le système orienté vers l'arrière jusqu'à ce que votre enfant atteigne les limites de taille et de poids indiquées par le fabricant du système de retenue pour enfants.



Système de retenue pour enfants orienté vers l'avant

Un système de retenue pour enfants orienté vers l'avant permet de retenir le corps de l'enfant à l'aide d'un harnais. Utilisez un système de retenue orienté vers l'avant jusqu'à ce que votre enfant atteigne les limites de taille et de poids indiquées par le fabricant du système de retenue pour enfants.

Une fois que votre enfant a dépassé la taille du système de retenue orienté vers l'avant, il peut utiliser un siège rehausseur.

Sièges rehausseurs

Un siège rehausseur est un système de protection pour enfant destiné à améliorer l'adéquation du système de ceinture de sécurité de la voiture. Un siège rehausseur positionne la ceinture de sécurité pour qu'elle s'ajuste correctement sur les parties plus résistantes du corps de votre enfant. Gardez vos enfants dans des sièges rehausseurs jusqu'à ce qu'ils soient assez grands pour que la ceinture de sécurité soit correctement ajustée.

Pour qu'une ceinture de sécurité soit correctement ajustée, la ceinture sous-abdominale doit se trouver confortablement au niveau des cuisses, pas de l'estomac. La ceinture-baudrier doit passer confortablement au travers de l'épaule et de la poitrine et non au niveau du cou ou du visage. Les enfants de moins de 13 ans doivent toujours être bien attachés afin de minimiser le risque de lésions dans un accident, un arrêt brutal ou une manoeuvre soudaine.

Installation d'un système de retenue pour enfants (CRS)



AVERTISSEMENT

Avant d'installer votre système de protection pour enfant (CRS) :

Lisez et suivez toujours les instructions fournies par le fabricant du système de protection pour enfant.

Tout manquement à suivre l'ensemble des avertissements et instructions peut augmenter le risque de **BLESSURE GRAVE** ou de **MORT** en cas d'accident.



AVERTISSEMENT

Si l'appuie-tête du véhicule empêche l'installation correcte d'un système de protection pour enfant, l'appuie-tête de l'emplacement correspondant doit être réajusté ou complètement retiré.

Après avoir sélectionné un système de protection pour enfant approprié pour votre enfant et avoir vérifié que ce système de protection pour enfant s'adapte correctement au siège, trois étapes générales sont nécessaires à une installation correcte :

- **Fixez correctement le système de retenue pour enfants au véhicule.**
Tous les systèmes de retenue pour enfants doivent être fixés au véhicule par la sangle abdominale ou une sangle abdominale/diagonale, ou avec l'ancrage supérieur ISOFIX et/ou l'ancrage ISOFIX et/ou le support.

- **Vérifiez que le système de retenue pour enfants est bien fixé.** Après avoir installé un système de retenue pour enfants dans le véhicule, poussez et tirez le siège vers l'avant et d'un côté à l'autre pour vérifier qu'il est solidement fixé au siège. Un système de retenue pour enfants fixé avec une ceinture de sécurité doit être installé aussi solidement que possible. Toutefois, on peut s'attendre à des mouvements d'un côté à l'autre.

Lors de l'installation d'un système de retenue pour enfants, réglez le siège du véhicule et le dossier (réglage vertical et horizontal), afin que votre enfant soit confortablement installé dans le système de retenue.

- **Attachez votre enfant dans le système de retenue.** Assurez-vous que l'enfant est correctement attaché dans le système de retenue en suivant les instructions du fabricant.



ATTENTION

Un système de retenue pour enfants dans un véhicule fermé peut devenir très chaud. Pour éviter les brûlures, vérifiez la surface d'assise et les boucles avant de placer votre enfant dans le système de retenue pour enfants.

Adéquation de chaque place assise pour les systèmes de retenue pour enfants avec ceinture de sécurité et ISOFIX, selon les règlements de l'ONU

(Informations destinées aux utilisateurs de véhicules et aux fabricants de CRS)

- Oui : Adéquation de la catégorie de CRS désignée
- Non : Non adéquation de la catégorie de CRS désignée
- « - » : non applicable
- Le tableau concerne les véhicules avec conduite à gauche. Sauf pour le siège passager avant, le tableau est valide pour les véhicules avec conduite à droite.

Pour le passager avant du véhicule avec conduite à droite du numéro 1, veuillez utiliser les informations pour la position de siège numéro 3.

Catégories de CRS		Positions d'assise						Remarques	
		1	2	3		4	5		6
				Airbag activé	Airbag OFF (désactivé)				
CRS universel à sangles	Tous les groupes de masse	-	-	Non	Oui ¹⁾ F, R	Oui F, R	Oui ²⁾ F, R	Oui F, R	
CRS i-Size	ISOFIX CRF : F2, F2X, R1, R2	-	-	Non	Non	Oui F, R	Non	Oui F, R	
Nacelle (CRS ISOFIX orienté latéralement)	ISOFIX CRF : L1, L2	-	-	Non	Non	Non	Non	Non	
CRS ISOFIX pour nourrisson (* : pour un bébé)	ISOFIX CRF : R1	-	-	Non	Non	Oui R	Non	Oui R	F : orienté vers l'avant R : orienté vers l'arrière
CRS ISOFIX nourrisson - petit	ISOFIX CRF : F2, F2X, R2, R2X	-	-	Non	Non	Oui F, R	Non	Oui F, R	
CRS ISOFIX nourrisson - grand* (* : sièges non rehausseurs)	ISOFIX CRF : F3, R3	-	-	Non	Non	Oui F, R	Non	Oui F, R	
Siège rehausseur - largeur réduite	Dispositif ISO : B2	-	-	Non	Non	Oui	Non	Oui	
Siège rehausseur - pleine largeur	Dispositif ISO : B3	-	-	Non	Non	Oui	Non	Oui	

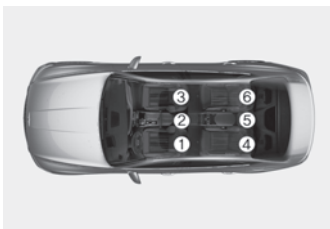
Numéro de siège	Position dans le véhicule	Positions d'assise
1	Avant gauche	
2	Avant central	
3	Avant droit	
4	2 ^{ème} rangée gauche	
5	2 ^{ème} rangée centrale	
6	2 ^{ème} rangée droit	

ORG3030051L

Remarque¹⁾ : Pour installer Universal CRS, le dossier du siège du passager de la 1^{ère} rangée doit être à sa position la plus droite

Remarque²⁾ : La position d'assise (numéro 5) ne permet pas d'adapter un système de retenue pour enfants avec un support.

- * Ne placez jamais un dispositif de retenue pour enfants orienté vers l'arrière sur le siège du passager avant, sauf si l'airbag est désactivé.
- * Pour un CRS semi-universel ou spécifique du véhicule (CRS ISOFIX ou avec ceinture), consultez la liste des véhicules dans le manuel du CRS.

CRS recommandé

(Informations destinées aux utilisateurs de véhicules et aux fabricants de CRS)

Groupe	Nom	Fabricant	Type de fixation	N° d'approbation
Groupe 0-1	iZi Combi X4 ISOfix	BeSafe	ISOFIX monté avec pied de support orienté vers l'arrière, SIP+ NON utilisé	ECE R44-04 4201
Groupe 1	King II LS	Britax Romer	Monté sur ceinture	E11 041578
Groupe 2	KidFix2 R	Britax Romer	Dos à la route avec ISOFIX et ceinture de sécurité du véhicule	E1 04301304
Groupe 3	Junior III	Graco	Orienté vers l'avant avec ceinture de sécurité	E11 03.44.164 E11 03.44.165

Informations sur le constructeur CRS

BeSafe : <https://www.besafe.com>

Britax : <https://www.britax.com>

Graco : <https://www.gracobaby.com>

Ancrage ISOFIX et ancrage supérieur (système d'ancrage ISOFIX) pour enfants

Le système ISOFIX maintient un système de protection pour enfant durant la conduite et en cas d'accident. Ce système est conçu pour faciliter l'installation du système de protection pour enfant et réduire le risque d'installation inadéquate de votre système de protection pour enfant. Le système ISOFIX utilise des points d'ancrage dans le véhicule et des attaches sur le système de protection pour enfant. Le système ISOFIX élimine la nécessité d'utiliser les ceintures de sécurité pour fixer le système de protection pour enfant aux sièges arrière.

Les ancrages ISOFIX sont des barres de métal intégrées au véhicule. Il existe deux ancrages inférieurs pour chaque position de siège ISOFIX, accueillant un système de protection pour enfant disposant d'attaches inférieures.

Pour utiliser le système ISOFIX de votre véhicule, vous devez disposer d'un système de protection pour enfant équipé d'attaches ISOFIX.

Les instructions d'utilisation du système de retenue pour enfants et de ses fixations pour les ancrages ISOFIX sont fournies par le fabricant du système.

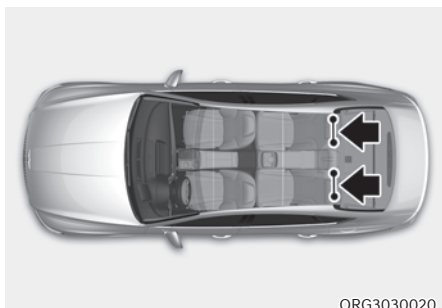

ORG3030020

Des ancrages ISOFIX sont installés dans les positions d'assise arrière extérieures gauche et droite. Leur emplacement est indiqué dans l'illustration.



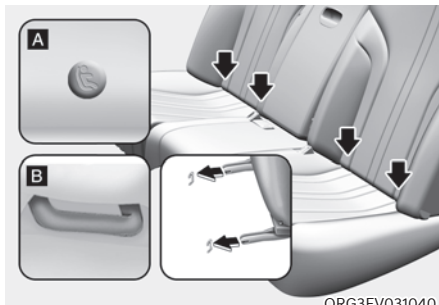

AVERTISSEMENT

N'essayez pas d'installer un système de retenue pour enfants à l'aide des ancrages ISOFIX à la position d'assise centrale arrière. Aucun ancrage ISOFIX n'est prévu pour ce siège. L'utilisation des ancrages extérieurs pour l'installation du CRS en position d'assise centrale arrière peut endommager les ancrages.



ORG3EV031040

[A] : indicateur de position d'ancrage ISOFIX (Type A- , Type B- ),

[B] : ancrage ISOFIX

Les ancrages ISOFIX sont situés entre le dossier et le coussin des sièges arrière gauche et les positions d'assise extérieures droites, indiquées par les symboles.

Fixation d'un système de retenue pour enfants avec un « système d'ancrage ISOFIX »

Pour installer un système de retenue pour enfants i-Size ou compatible ISOFIX sur l'une des positions extérieures arrière :

1. Retirez la boucle de la ceinture de sécurité des ancrages ISOFIX.
2. Éloignez des ancrages tous les objets pouvant gêner la fixation du système de retenue pour enfants et des ancrages ISOFIX.

3. Placez le système de retenue pour enfants sur le siège, puis attachez le siège aux ancrages ISOFIX en suivant les instructions du fabricant du système de retenue pour enfants.
4. Suivez les instructions du fabricant du système de retenue pour enfants pour installer et fixer correctement les attaches ISOFIX du système aux ancrages ISOFIX.



AVERTISSEMENT

Prenez les précautions suivantes lorsque vous utilisez le système ISOFIX :

- Lisez et suivez toutes les consignes d'installation fournies avec votre système de protection pour enfant.
- Pour empêcher l'enfant d'atteindre et d'attraper les ceintures de sécurité non rétractées, bouclez toutes les ceintures arrière non utilisées et rétractez la sangle de la ceinture de sécurité derrière l'enfant. Les enfants peuvent être étranglés si une ceinture diagonale s'enroule autour de leur cou et que la ceinture est tirée.
- N'attachez JAMAIS plus d'un seul Système de protection pour enfant à un même ancrage. L'ancrage ou la fixation pourrait se desserrer ou se briser.
- Faites toujours vérifier le système ISOFIX par votre concessionnaire après un accident. Un accident peut endommager le système ISOFIX et ne pas fixer correctement le système de retenue pour enfants.

Fixation d'un siège à système de protection pour enfant avec système d'ancrage supérieur « Top Tether »



Les ancrages de fixation supérieure pour les systèmes de retenue pour enfants sont situés sur l'arrière des dossiers de siège.



1. Faites passer la sangle supérieure du système de protection pour enfant au-dessus du dossier du siège. Pour placer la sangle de fixation supérieure, suivez les instructions du fabricant du système de retenue pour enfants.
2. Attachez la sangle de fixation supérieure à l'ancrage correspondant, puis serrez-la conformément aux instructions du fabricant de votre système de retenue pour enfants pour l'attacher correctement au siège.



AVERTISSEMENT

Prenez les précautions suivantes pour l'installation du Top Tether :

- Lisez et suivez toutes les consignes d'installation fournies avec votre système de protection pour enfant.
- N'attachez JAMAIS plus d'un seul système de protection pour enfant à un même ancrage supérieur ISOFIX. Cela pourrait provoquer le relâchement ou la rupture de l'ancrage ou de l'attache.
- Ne fixez pas le Top Tether à autre chose que l'ancrage Top Tether approprié. Il peut ne pas fonctionner correctement s'il est attaché à quelque chose d'autre.
- Les ancrages de systèmes de protection pour enfant sont conçus pour supporter uniquement les charges soumises par un système de protection pour enfant correctement installé.

Ne les utilisez pas pour les ceintures de sécurité des adultes ou les harnais, ni pour attacher d'autres objets ou équipements dans le véhicule.

Fixation d'un système de protection pour enfant au moyen d'une ceinture 3 points

Si vous n'utilisez pas le système ISOFIX, les systèmes de retenue pour enfants doivent être attachés à un siège arrière du véhicule à l'aide d'une ceinture à 3 points.

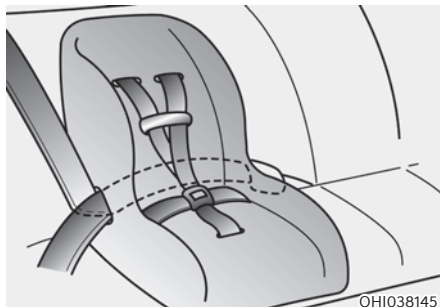

Installation d'un système de retenue pour enfants avec une ceinture à trois points

Pour installer un système de retenue pour enfants sur les sièges arrière, procédez comme suit :

1. Placez le système de retenue pour enfants sur un siège arrière et faites passer la ceinture à trois points autour ou à travers le système de retenue en suivant les instructions du fabricant. Assurez-vous que la ceinture n'est pas vrillée.

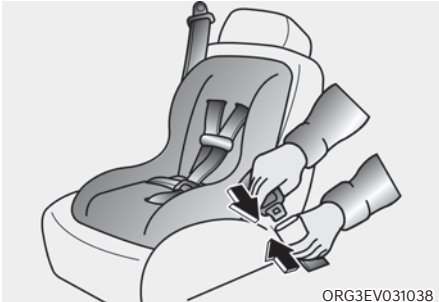

2. Bouclez la ceinture 3 points. Écoutez le bruit de « clic ».

i Informations

Positionnez le bouton de déverrouillage de manière à ce qu'il soit facilement accessible en cas d'urgence.



3. Tendez la ceinture autant que possible en appuyant sur le système de retenue pour enfants tout en rentrant la sangle diagonale dans l'enrouleur.
4. Poussez et tirez sur le système de retenue pour enfants pour vous assurer que la ceinture de sécurité le maintient fermement en place.

Si le fabricant de votre dispositif de retenue pour enfants recommande l'utilisation d'une sangle supérieure avec la ceinture sous-abdominale/baudrier, voir la page 3-44.

Pour déposer le système de retenue pour enfants, appuyez sur le bouton de déverrouillage de la boucle, puis tirez sur la ceinture trois points pour la dégager du système et laissez-la s'enrouler complètement.

⚠ AVERTISSEMENT

Si un système de retenue pour enfant est installé sur le siège central de la deuxième rangée de sièges, déplacez celui-ci le plus possible vers l'arrière pour minimiser le risque de contact avec l'airbag avant central (si équipé d'un airbag central avant).

AIRBAG - SYSTÈME DE RETENUE SUPPLÉMENTAIRE

■ Conduite à gauche

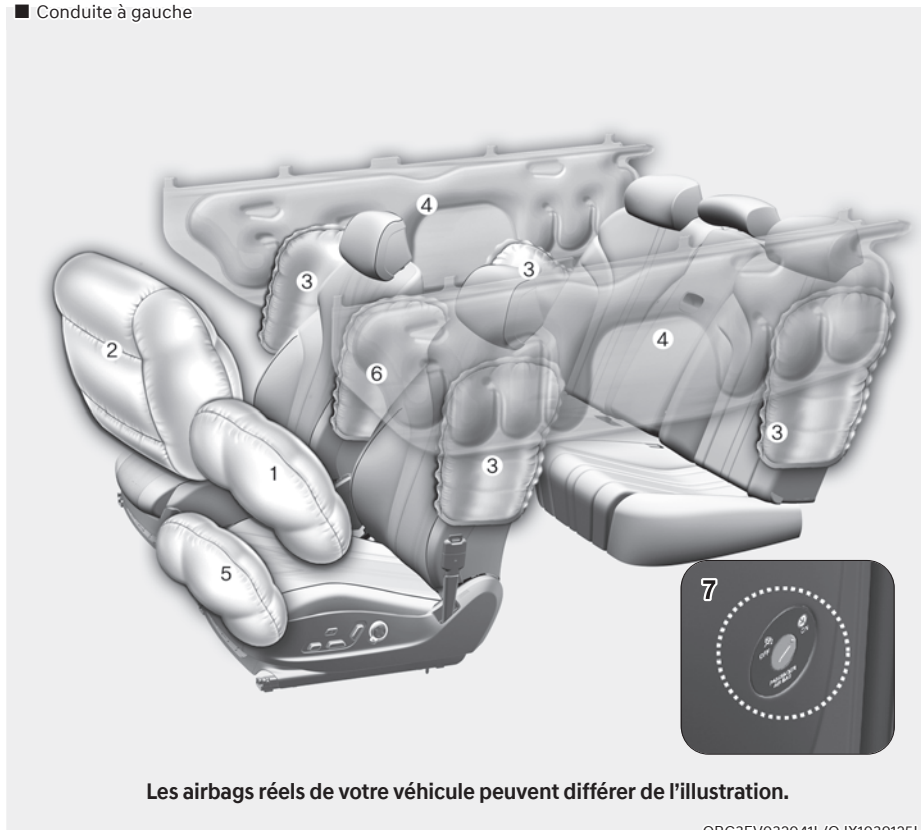

Les airbags réels de votre véhicule peuvent différer de l'illustration.

ORG3EV032041L/OJX1039125L

1. Airbag frontal du conducteur
2. Airbag frontal du passager
3. Airbag latéral
4. Airbag rideau
5. Airbag de genoux du conducteur
6. Airbag latéral central avant
7. Interrupteur ON/OFF de l'airbag du passager avant

■ Conduite à droite

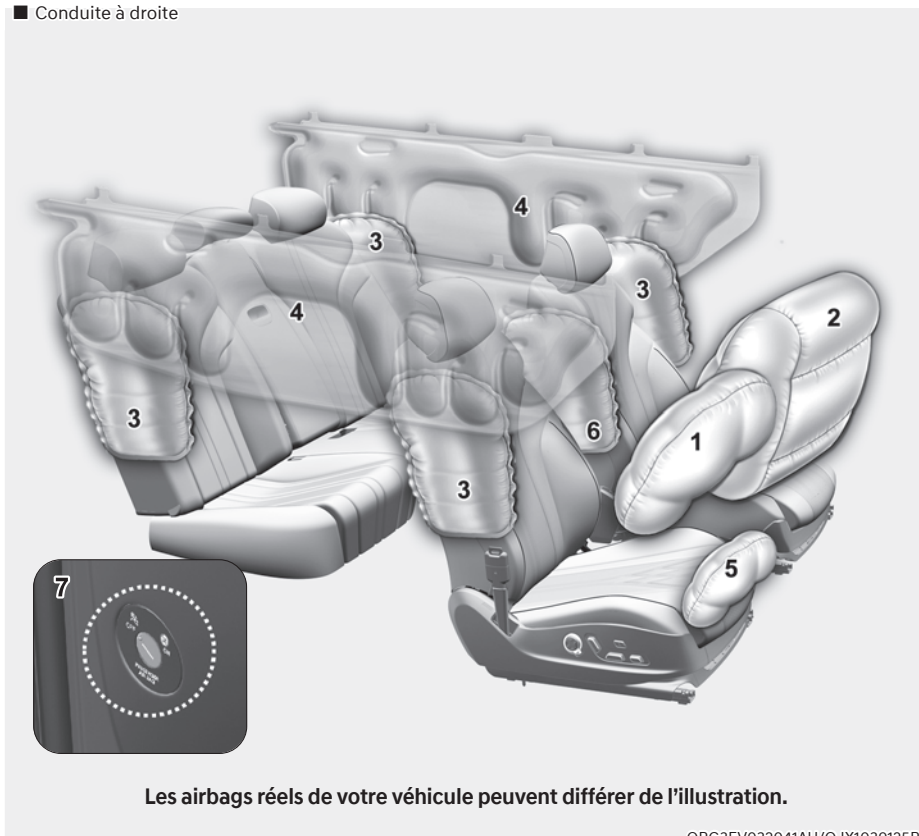

1. Airbag frontal du conducteur
2. Airbag frontal du passager
3. Airbag latéral
4. Airbag rideau
5. Airbag de genoux du conducteur
6. Airbag latéral central avant
7. Interrupteur ON/OFF de l'airbag du passager avant

Les véhicules sont équipés d'un système d'airbag complémentaire pour les sièges conducteur et passager avant.

Les airbags avant sont conçus pour compléter les ceintures de sécurité à trois points. Pour que ces airbags assurent une protection, les ceintures de sécurité doivent être portées pendant tout le trajet.

Vous pourriez être gravement blessé ou tué dans un accident si vous ne portez pas de ceinture de sécurité. Les airbags sont conçus pour compléter les ceintures de sécurité, mais ne les remplacent pas. Les airbags ne sont pas conçus pour se déployer dans toutes les collisions. Dans certains accidents, les ceintures de sécurité sont votre seule protection.



AVERTISSEMENT

MESURES DE SÉCURITÉ CONCERNANT LES AIRBAGS

Utilisez **TOUJOURS** les systèmes de retenue pour enfants à ceinture de sécurité - tous les trajets, tout le temps, tout le monde ! Même avec des airbags, vous vous exposez à des blessures graves ou mortelles en cas de collision si vous n'êtes pas correctement attaché ou si vous ne portez pas votre ceinture de sécurité lorsque l'airbag se déploie.

Ne placez **JAMAIS** un système de retenue pour enfants ou un siège rehausseur sur le siège du passager avant, sauf si l'airbag est désactivé.

Un airbag qui se gonfle peut heurter violemment le bébé ou l'enfant en le blessant gravement, ou le tuer.

ABC - Bouclez toujours les enfants de moins de 13 ans sur le siège arrière. C'est la place la plus sûre pour les enfants de tout âge. Si un enfant de 13 ans ou plus doit s'asseoir sur le siège avant, il doit être correctement attaché et le siège doit être reculé le plus possible.

Tous les occupants du véhicule doivent s'asseoir correctement avec le dossier en position verticale, centrés sur l'assise du siège avec leur ceinture bouclée, les jambes confortablement étendues et les pieds au sol, jusqu'à ce que le véhicule soit stationné et éteint. Si la position d'un occupant n'est pas correcte lors d'un accident, l'airbag en se déployant rapidement peut entrer en contact violent avec l'occupant, avec des blessures graves ou mortelles.

Vous et vos passagers ne devez jamais vous asseoir ou vous pencher trop près des airbags, ni contre la porte ou la console centrale.

Reculer votre siège aussi loin que possible des airbags, tout en restant à une distance permettant de garder le contrôle du véhicule.

Où sont les airbags ?

Airbags frontaux du conducteur et du passager

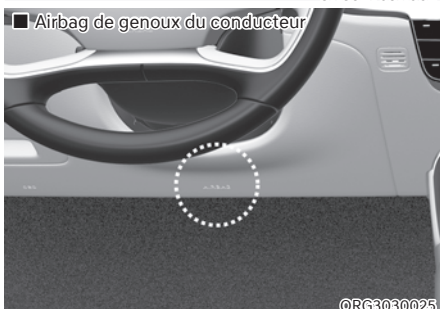
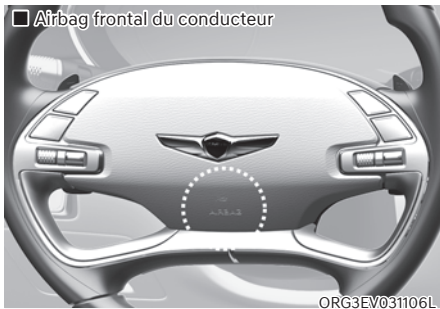

Votre véhicule est équipé d'un système de retenue supplémentaire (SRS) et de ceintures à trois points au niveau des sièges conducteur et passager.

Le système SRS comprend des airbags situés au centre du volant, dans le coussin de planche de bord du côté conducteur sous le volant et sur le panneau avant du côté passager, au-dessus de la boîte à gants.

Les airbags sont signalés par l'inscription « AIR BAG » sur les caches des coussins.

La fonction du SRS est de renforcer la sécurité du conducteur et passager avant avec le système de ceintures de sécurité en cas de choc frontal suffisamment violent.



AVERTISSEMENT

Pour réduire le risque de blessures graves ou mortelles liées au déploiement des airbags frontaux, prenez les précautions suivantes :

- Tous les occupants du véhicule doivent attacher correctement leur ceinture de sécurité.
- Reculez votre siège aussi loin que possible des airbags, tout en restant à une distance permettant de garder le contrôle du véhicule.
- Ne vous appuyez pas contre la porte ou la console centrale.
- N'autorisez pas le passager avant à poser ses pieds ou ses jambes sur le tableau de bord.
- Ne posez aucun objet (comme un cache de coussin, un support de téléphone portable, un porte-gobelet, du parfum ou des autocollants) sur ou à côté des modules d'airbag du volant, du tableau de bord, du pare-brise et du panneau frontal du passager situé au-dessus de la boîte à gants. Ces objets peuvent être dangereux si le véhicule est suffisamment accidenté pour que les airbags se déploient.
- N'attachez aucun objet sur le pare-brise et le rétroviseur intérieur.



©RG3EV031091L

Interrupteur ON/OFF de l'airbag frontal du passager (si équipé)

Cet interrupteur permet de désactiver l'airbag passager avant afin de transporter des personnes particulièrement sensibles aux risques liés au déploiement d'un airbag en raison de leur âge, de leur taille ou de leur état de santé.



©RG3EV031092L

Pour désactiver l'airbag frontal du passager :

Insérez la clé ou un objet rigide similaire dans l'interrupteur ON/OFF de l'airbag frontal du passager et tournez-la sur la position OFF. Le témoin OFF de l'airbag du passager (☹️) s'allume et reste allumé jusqu'à ce que l'airbag frontal du passager soit réactivé.



©RG3EV031093L

Pour réactiver l'airbag frontal du passager :

Insérez la clé ou un objet rigide similaire dans l'interrupteur ON/OFF de l'airbag frontal du passager et tournez-la sur la position ON. Le témoin d'airbag passager activé (👤) s'allume.

i Informations

Le témoin ON/OFF (activation/désactivation) de l'airbag frontal du passager s'allume pendant environ 4 secondes une fois le bouton de démarrage/d'arrêt est mis en position ON. Mais, si le bouton de démarrage/arrêt est mis en position ON dans les 3 minutes suivant l'arrêt du véhicule, le témoin ne s'allume pas.



AVERTISSEMENT

Ne laissez jamais un passager adulte s'asseoir sur le siège du passager avant lorsque le témoin de désactivation (OFF) de l'airbag du passager est allumé. Lors d'une collision, l'airbag ne se gonfle pas si le témoin est allumé. Activez l'airbag frontal du passager ou faites déplacer votre passager sur le siège arrière.



AVERTISSEMENT

Si le témoin d'activation/désactivation (ON/OFF) de l'airbag frontal du passager ne fonctionne pas correctement, les situations suivantes peuvent se produire :

- Le témoin d'airbag (☹) sur le combiné d'instruments s'allume.
- Le témoin de désactivation (OFF) de l'airbag du passager (☹) ne s'allume pas et le témoin d'activation (ON) (☹) s'allume. L'airbag frontal du passager se gonfle lors d'un impact frontal même si l'interrupteur ON/OFF de l'airbag frontal du passager est en position OFF.
- Nous vous conseillons de faire contrôler l'interrupteur ON/OFF de l'airbag frontal du passager, ainsi que le système d'airbag SRS dès que possible par un concessionnaire agréé pour les produits de la marque Genesis.

Airbags latéraux et airbag avant central latéral (si équipé)

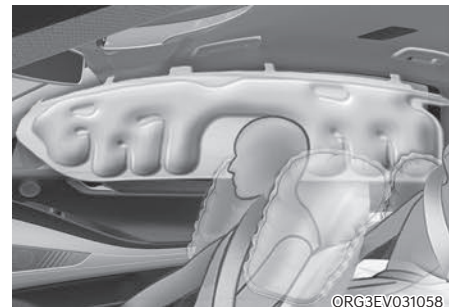
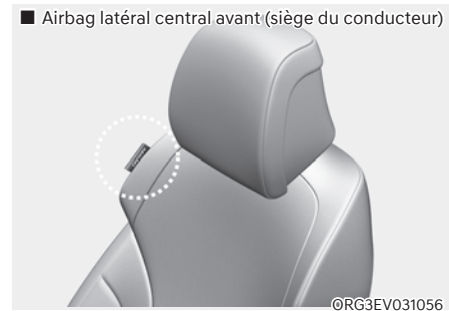
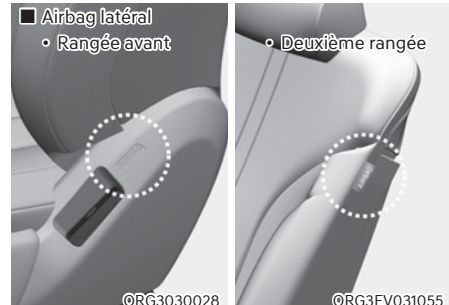

Votre véhicule est équipé d'un airbag latéral pour chaque siège avant et les sièges extérieurs de la deuxième rangée de sièges. De plus, un airbag avant central est prévu du côté intérieur du dossier du conducteur. Le but de l'airbag est d'offrir une protection supplémentaire du véhicule par rapport à celle offerte par la seule ceinture de sécurité.

Les airbags latéraux et l'airbag avant central sont conçus pour se déployer lors de certains chocs latéraux, selon la force du choc.

Pour les véhicules équipés d'un capteur de tonneau, l'airbag avant central, les airbags latéraux et/ou rideau et les prétendeurs de chaque côté du véhicule peuvent se déployer en cas de détection d'un tonneau ou d'un tonneau éventuel.

Les airbags latéraux et l'airbag avant central ne sont pas conçus pour se déployer dans tous les cas de choc latéral ou de retournement.



AVERTISSEMENT

Pour réduire le risque de blessures graves ou mortelles liées au déclenchement des airbags latéraux et l'airbag avant central, prenez les précautions suivantes :

- **Tous les occupants du véhicule doivent attacher correctement leur ceinture de sécurité.**
- **Ne laissez pas les passagers appuyer leur tête ou leur corps contre les portes, poser leurs bras contre les portes ou les tendre par les fenêtres, ou placer des objets entre les portes et les sièges.**
- **Placez vos mains en position de 9 h et 3 h sur le volant pour réduire le risque de blessures au niveau des mains et des bras.**
- **N'utilisez pas de housses de sièges accessoires. Elles pourraient réduire ou annuler l'efficacité du système.**
- **Ne suspendez pas d'autres objets que des vêtements. En cas d'accident, ils pourraient endommager le véhicule ou provoquer des blessures corporelles, notamment lorsque l'airbag se gonfle.**
- **Ne placez aucun objet sur l'airbag ou entre l'airbag et vous. Également, ne fixer aucun objet autour de la zone de gonflage de l'airbag comme la porte, la vitre de porte latérale et le pied avant et arrière.**
- **Ne pas placer d'objets entre la porte et le siège. Ils peuvent devenir des projectiles dangereux si l'airbag latéral se gonfle.**
- **N'installez pas d'accessoires sur la partie latérale du véhicule ou à proximité des airbags latéraux.**
- **Ne heurtez pas les portes lorsque le bouton de démarrage/d'arrêt est en position ON ou START, vous risqueriez de déployer les airbags latéraux.**
- **Si un siège ou sa housse est endommagé, nous vous conseillons de faire réparer le système par un concessionnaire agréé pour les produits de la marque Genesis.**

Airbags rideaux

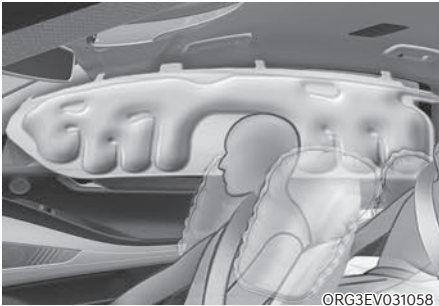

Les airbags rideaux sont situés des deux côtés des longerons de toit, audessus des portes avant et arrière.

Ils sont conçus pour protéger la tête des occupants des sièges avant et arrière extérieurs lors de certaines collisions latérales.

Les airbags rideaux sont conçus pour se déployer lors de certains chocs latéraux, selon la force du choc.

Pour les véhicules équipés d'un capteur de tonneau, les airbags latéraux et/ou rideau et les prétendeurs de chaque côté du véhicule peuvent se déployer en cas de détection d'un tonneau ou d'un tonneau éventuel.

Les airbags rideaux ne sont pas conçus pour se déployer dans tous les cas de choc latéral ou de tonneau.



AVERTISSEMENT

Pour réduire le risque de blessures graves ou mortelles liées au déploiement des airbags rideaux, prenez les précautions suivantes :

- **Tous les occupants du véhicule doivent être en permanence correctement attachés avec leur ceinture de sécurité.**
- **Fixez correctement le système de retenue pour enfants le plus loin possible des portes.**
- **Ne placez aucun objet sur l'airbag. Également, ne fixez aucun objet autour de la zone de déploiement des airbags, comme sur une porte, une vitre latérale ou sur le pied avant et arrière ou un rail latéral de toit.**
- **Ne suspendez aucun objet à l'exception de vêtements, particulièrement des objets durs ou cassables.**
En cas d'accident, ils pourraient endommager le véhicule ou provoquer des blessures corporelles.
- **Ne laissez pas les passagers appuyer leur tête ou leur corps contre les portes, poser leurs bras contre les portes ou les tendre par les fenêtres, ou placer des objets entre les portes et les sièges.**
- **Ne tentez pas d'ouvrir ou de réparer les airbags rideaux latéraux. Si les airbags rideaux latéraux doivent être réparés ou entretenus, nous recommandons que le véhicule soit inspecté par un concessionnaire agréé pour les produits de la marque Genesis.**

Comment fonctionne le système d'airbags ?

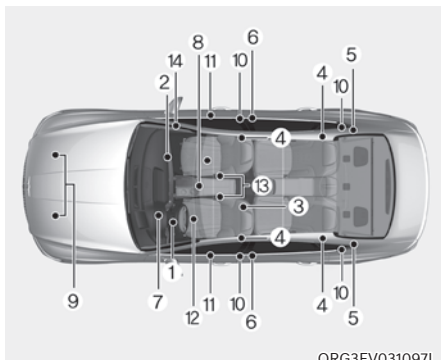

ORG3EV031097L

Le système SRS se compose des éléments suivants :

- (1) Module d'airbag frontal conducteur
 - (2) Module d'airbag frontal du passager
 - (3) Module d'airbag avant central (si équipé)
 - (4) Modules d'airbags latéraux
 - (5) Modules d'airbags rideaux
 - (6) Prétendeur avec enrouleur avant
 - (7) Témoin d'airbag
 - (8) Module de commande SRS (SRSCM)/ Capteur de tonneau (si équipé)
 - (9) Capteurs d'impact frontal
 - (10) Capteurs d'impact latéral
 - (11) Capteurs de pression latérale
 - (12) Module d'airbag de genoux du conducteur
 - (13) Capteurs de boucle de ceinture de sécurité du conducteur et du passage avant
 - (14) Interrupteur ON/OFF de l'airbag du passager avant (si équipé)
- * Le témoin ON/OFF de l'airbag de passager avant se trouve sur la console de toit.

Le SRSCM (module de commande du système supplémentaire de retenue) surveille en permanence tous les composants du SRS lorsque le bouton de démarrage/d'arrêt est sur ON pour déterminer si un choc est suffisamment important pour justifier le déploiement de l'airbag ou de la ceinture de sécurité avec prétendeur.



Témoin de SRS

Le témoin d'airbag du SRS (système de retenue supplémentaire) sur le tableau de bord affiche le symbole d'airbag indiqué dans l'illustration. Le système recherche les dysfonctionnements dans le circuit électrique des airbags. Le témoin indique la possibilité d'un problème sur le système d'airbags, qui peut concerner vos airbags latéraux et/ou rideaux utilisés pour la protection contre les tonneaux (si équipé avec un capteur de tonneau).



AVERTISSEMENT

En cas de dysfonctionnement de votre système SRS, l'airbag risque de ne pas se déployer correctement lors d'un accident, augmentant alors le risque de blessures graves ou mortelles.

Les conditions suivantes révèlent un dysfonctionnement de votre système SRS :

- La lumière ne s'allume pas pendant trois à six secondes lorsque le bouton de démarrage/arrêt est en position ON.
- La lumière reste allumée après s'être allumée pendant environ trois à six secondes.
- Le témoin s'allume lorsque le véhicule est en mouvement.
- Le témoin clignote lorsque le véhicule fonctionne.

Si vous rencontrez l'une de ces situations, nous vous recommandons de faire réviser votre système SRS dès que possible par un concessionnaire agréé pour les produits de la marque Genesis.

Lors d'une collision modérée à grave, les capteurs détectent la décélération rapide du véhicule. Si le taux de décélération est suffisamment important, l'unité de commande déclenche les airbags frontaux au moment nécessaire et avec la force adaptée.

Les airbags frontaux permettent de protéger le conducteur et le passager avant en réagissant aux chocs frontaux pour lesquels les seules ceintures de sécurité n'assurent pas une retenue suffisante. Au besoin, les airbags latéraux donnent une protection en cas de choc latéral ou de tonneau en soutenant la partie supérieure du corps.

- Les airbags sont activés (ils peuvent se gonfler si nécessaire) uniquement lorsque le bouton de démarrage/d'arrêt est en position ON ou START et ils peuvent être activés environ 3 minutes après avoir éteint le véhicule.
- Les airbags se déploient lors de certains chocs frontaux ou collisions latérales pour protéger les occupants contre des blessures physiques graves.
- Il n'existe aucune vitesse unique à laquelle les airbags se déclenchent. Généralement, les airbags se déclenchent en fonction de la gravité et de la direction de la collision. Ces deux facteurs déterminent si les capteurs produisent ou non un signal électronique de déploiement/gonflage.
- Les airbags frontaux se gonflent et se dégonflent complètement en un instant. Il vous est pratiquement impossible de voir les airbags se gonfler en cas d'accident. Il est plus probable que vous verrez simplement les airbags dégonflés sortis de leur compartiment après la collision.

- Outre le déploiement des airbags en cas de collision latérale grave, dans les véhicules équipés d'un capteur de tonneau, les airbags latéraux et/ou rideaux et l'airbag avant central avant se gonflent si le système de détection détecte un tonneau.

Lorsqu'un tonneau est détecté, les airbags rideaux restent gonflés plus longtemps pour vous protéger contre l'éjection, spécialement lorsqu'ils sont utilisés conjointement avec les ceintures de sécurité (si le véhicule est équipé d'un capteur de tonneau).

- Pour vous protéger, les airbags doivent se gonfler rapidement. La vitesse de gonflage des airbags est une conséquence du temps extrêmement court que mettent les airbags à se gonfler entre l'occupant et les structures du véhicule avant que l'occupant ne heurte ces structures. Cette vitesse de gonflage réduit le risque de blessures graves ou mortelles et elle constitue donc une partie nécessaire de la conception des airbags.

Toutefois, ce gonflage rapide des airbags peut provoquer des blessures, notamment des écorchures sur le visage, des hématomes et des os cassés, car la vitesse de gonflage s'accompagne d'une forte puissance.

- Il existe même des cas où le contact avec l'airbag peut même entraîner des blessures mortelles, en particulier si l'occupant est assis trop près de l'airbag.

Vous pouvez prendre des mesures pour réduire le risque d'être blessé par le déploiement d'un airbag. Le risque le plus grand est de s'asseoir trop près de l'airbag. Un airbag a besoin d'espace pour se déployer. Il est conseillé au conducteur de s'asseoir le plus loin possible entre le centre du volant et sa poitrine tout en conservant le contrôle du véhicule.

■ Airbag conducteur avant (1)

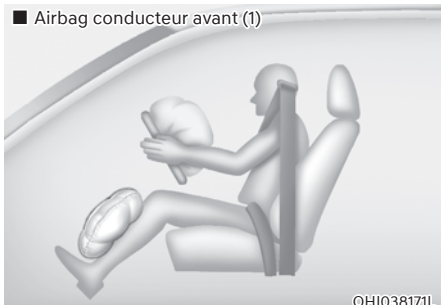

OH1038171L

Lorsque le SRSCM détecte un impact assez violent à l'avant du véhicule, il déploie automatiquement les airbags frontaux.

■ Airbag frontal du conducteur (2)

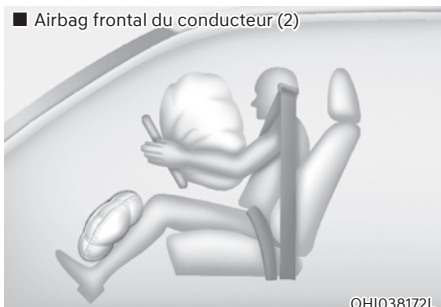

OH1038172L

Lors du déploiement, les lignes de rupture moulées directement dans les caches se séparent sous la pression du déploiement de l'airbag. L'ouverture des caches permet aux airbags de se gonfler complètement.

Un airbag entièrement déployé, combiné à une ceinture de sécurité correctement bouclée, ralentit le mouvement vers l'avant du conducteur ou du passager avant, réduisant ainsi le risque de blessures au niveau de la tête et de la poitrine.

■ Airbag frontal du conducteur (3)

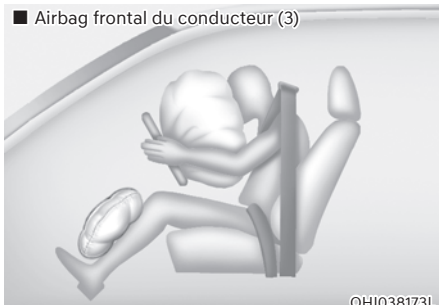

OH1038173L

■ Airbag frontal du passager

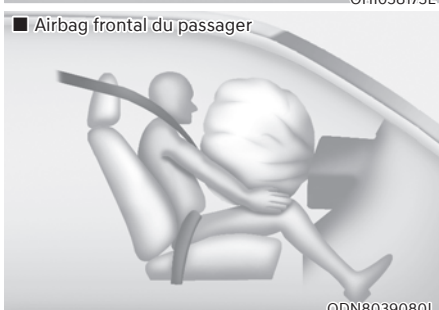

ODN8039080L

Après son déploiement complet, l'airbag commence immédiatement à se dégonfler, ce qui permet au conducteur de garder une certaine visibilité et de tourner le volant ou d'actionner d'autres commandes.



AVERTISSEMENT

Pour éviter que des objets ne se transforment en projectiles dangereux en cas de déploiement de l'airbag du passager :

- **N'installez ou ne posez aucun objet (porte-gobelet, porte-CD, autocollants, etc.) sur le panneau situé au-dessus de la boîte à gants, à l'emplacement de l'airbag du passager.**
- **N'installez aucun désodorisant liquide près du combiné d'instruments ou sur la surface du tableau de bord.**

Ce à quoi il faut s'attendre après le déploiement d'un airbag

Après le déploiement d'un airbag frontal ou latéral, il se dégonfle très rapidement. Le déploiement d'un airbag n'empêche pas le conducteur de voir par le pare-brise ou de tourner le volant. Les airbags rideaux peuvent rester partiellement gonflés pendant un moment après leur déploiement.



AVERTISSEMENT

Après le déploiement d'un airbag, prenez les précautions suivantes :

- **Ouvrez vos fenêtres et portes dès que vous pouvez le faire en toute sécurité après l'impact afin de réduire l'exposition prolongée à la fumée et à la poudre libérée par le déploiement de l'airbag.**
- **Ne touchez pas les composants internes de la zone de rangement de l'airbag immédiatement après son déploiement. Les parties en contact avec l'airbag déployé peuvent être très chaudes.**
- **Rincez les parties de la peau exposées avec de l'eau froide et du savon doux.**
- **Nous conseillons qu'un concessionnaire agréé pour les produits de la marque Genesis remplace immédiatement l'airbag déployé. Les airbags sont à usage unique.**

Bruit et fumée lors du déploiement d'un airbag

Lorsque les airbags se gonflent, ils émettent un bruit fort et peuvent produire de la fumée et de la poudre dans l'air de l'habitacle. Ceci est normal et résulte du déclenchement du gonfleur de l'airbag. Après le déploiement de l'airbag, vous pouvez ressentir une gêne respiratoire importante en raison du contact de votre poitrine avec la ceinture de sécurité et l'airbag, ainsi que de la fumée et de la poudre inhalées. La poudre peut aggraver l'asthme chez certaines personnes. Si vous rencontrez des problèmes respiratoires après le déploiement d'un airbag, consultez immédiatement un médecin.

Bien que la fumée et la poudre ne soient pas toxiques, elles peuvent causer une irritation de la peau, des yeux, du nez, de la gorge, etc. Si tel est le cas, lavez et rincez immédiatement à l'eau froide et consultez un médecin si les symptômes persistent.

Ne pas installer de système de retenue pour enfants sur le siège de passager avant

■ Type A



OHI038169L

■ Type B

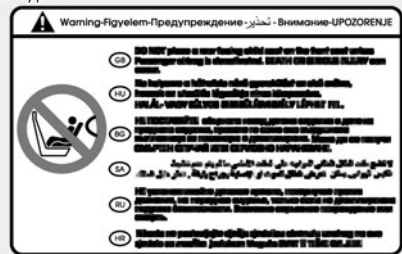

OHI038170L

N'installez jamais un système de retenue pour enfants sur le siège du passager avant, sauf si l'airbag est désactivé.



AVERTISSEMENT

N'utilisez JAMAIS un système de retenue pour enfants tourné vers l'arrière sur un siège protégé par un AIRBAG ACTIF : il peut causer des BLESSURES GRAVES voire MORTELLES à l'ENFANT.

Pourquoi mon airbag ne s'est-il pas déployé lors d'une collision ?

Dans certains types d'accidents, on ne s'attend pas à ce que l'airbag offre une protection supplémentaire. Il s'agit notamment des chocs par l'arrière, des deuxièmes ou troisièmes collisions lors d'accidents à impacts multiples, ainsi que des collisions à basse vitesse. Les dommages au véhicule témoignent d'une absorption d'énergie de collision et n'indiquent pas si un airbag aurait dû ou non se gonfler.

Capteurs de collision de l'airbag



AVERTISSEMENT

Pour réduire le risque de déploiement inattendu de l'airbag pouvant provoquer des blessures graves ou mortelles :

- Ne heurtez pas ou ne laissez pas des objets heurter les endroits où sont installés les airbags ou les capteurs.
- N'effectuez aucune opération de maintenance sur les capteurs des airbags ou autour. Si l'emplacement ou l'angle des capteurs est modifié, les airbags risquent de ne pas se déployer quand ils le devraient et de se déployer quand ils ne le devraient pas.

La pose de protections de pare-chocs qui ne sont pas d'origine Genesis ou de pièces qui ne sont pas équivalentes peut affecter négativement la performances de déploiement des airbags en cas de collision.

Afin que le système d'airbags fonctionne correctement, nous vous recommandons de remplacer le pare-chocs par une pièce d'origine Genesis ou par une pièce équivalente à la pièce d'origine spécifiée pour votre véhicule.

- Mettez le bouton de démarrage/d'arrêt en position OFF ou ACC et attendez 3 minutes pendant le remorquage du véhicule afin d'éviter le déploiement accidentel des airbags.
- Nous vous conseillons de confier toutes vos réparations d'airbag à un concessionnaire agréé pour les produits de la marque Genesis.



1. Module de commande SRS/Capteur de tonneau
2. Capteur d'impact frontal
3. Capteur d'impact latéral (pression)

4. Capteur d'impact latéral (accélération)
5. Capteur d'impact latéral (accélération)

Conditions de déploiement des airbags



Airbags frontaux

Les airbags frontaux sont conçus pour se déployer lors d'une collision frontale, selon l'intensité de l'impact à l'avant.

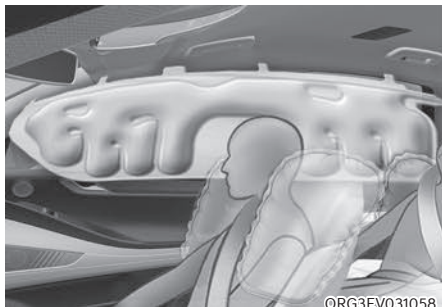

Airbags latéraux et rideaux et airbag avant central

Les airbags latéraux et rideaux et l'airbag avant central se déploient lorsque les capteurs de collision latérale détectent un impact, selon l'intensité de l'impact.

Bien que airbags du conducteur et du passager avant soient conçus pour se gonfler en cas de collision frontale, ils peuvent aussi se gonfler dans d'autres types de collision si les capteurs d'impact avant détectent un impact suffisant. Les airbags latéraux et rideaux et l'airbag avant central sont conçus pour se gonfler en cas de collision latérale, mais ils peuvent se gonfler lors d'autres collisions si les capteurs d'impact latéral détectent un impact suffisant.

De plus, les airbags latéraux et rideaux et l'airbag avant central sont conçus pour se gonfler lorsqu'un tonneau est détecté par un capteur de tonneau (si le véhicule est équipé d'un capteur de tonneau).

Si le châssis du véhicule heurte des bosses ou des objets sur une route non améliorée, les airbags peuvent se déployer. Conduisez prudemment sur des routes non améliorées ou sur des surfaces non conçues pour la circulation automobile pour éviter le déploiement involontaire des airbags.

Conditions de non-déploiement des airbags



Lors de certaines collisions à faible vitesse, les airbags peuvent ne pas se déployer. Les airbags sont conçus pour ne pas se déployer dans ce genre de collisions, car ils n'apporteraient pas de sécurité supplémentaire par rapport à celle offerte par les ceintures de sécurité.



Les airbags frontaux ne sont pas conçus pour se déployer dans les collisions par l'arrière car les occupants sont projetés vers l'arrière par la force de l'impact. Dans ce cas, les airbags déployés n'offriraient aucun avantage supplémentaire.



Les airbags frontaux peuvent ne pas se déployer lors de collisions latérales, car les occupants étaient projetés dans la direction de la collision, ils n'apporteraient aucune protection supplémentaire en cas de choc latéral.

Toutefois, les airbags latéraux et rideaux, et l'airbag avant central peuvent se déployer en fonction de l'intensité du choc.

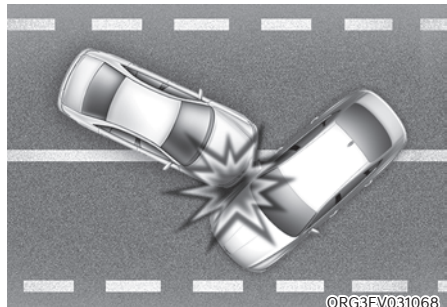

Lors d'une collision angulaire, la force de l'impact peut projeter les occupants dans une direction dans laquelle les airbags ne présenteraient aucun avantage, et les capteurs peuvent donc ne pas les déployer.

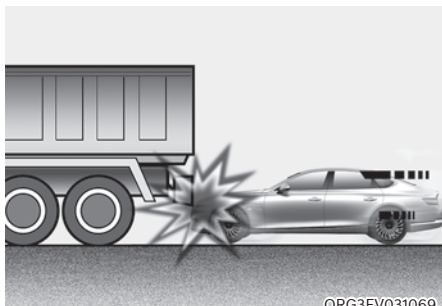

ORG3EV031069

Juste avant un impact, le conducteur freine souvent brusquement. Un freinage brusque abaisse la partie avant du véhicule en risquant de le faire passer sous un véhicule avec une garde au sol plus haute. Les airbags peuvent ne pas se gonfler dans cette situation d'« encastrement » parce que les forces de décélération détectées par les capteurs peuvent être considérablement réduites par ces collisions d'« encastrement ».

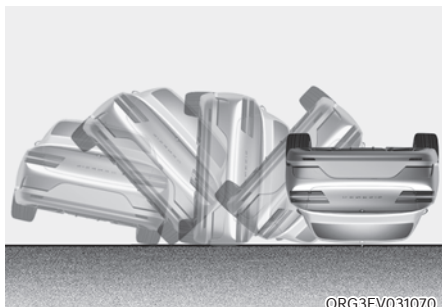

ORG3EV031070

Les airbags peuvent ne pas se déployer en cas de tonneau, car ils pourraient ne pas offrir de protection supplémentaire aux occupants du véhicule.

i Informations

Avec capteur de tonneau

Les airbags latéraux et rideaux et l'airbag avant central peuvent se déployer si le capteur détecte un tonneau.

i Informations

Sans capteur de tonneau

Les airbags latéraux et/ou rideaux, et l'airbag avant central peuvent se déclencher lorsque le véhicule se retourne suite à une collision latérale, si le véhicule est équipé d'airbags latéraux et/ou rideaux.

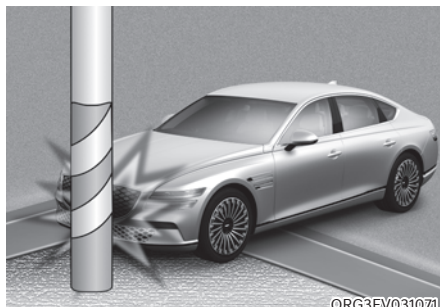

ORG3EV031071

Les airbags peuvent ne pas se déployer en cas de collision avec des objets tels que des poteaux ou des arbres, lorsque le point d'impact est réduit et que l'énergie du choc est absorbée par la structure du véhicule.

Entretien du SRS

Le système SRS ne nécessite quasiment pas de maintenance et ne comporte aucune pièce que vous pouvez réparer vous-même sans risque. Si le témoin de l'airbag SRS ne s'allume pas lorsque le bouton de démarrage/d'arrêt est en position ON ou s'il reste constamment allumé, nous vous conseillons de faire immédiatement vérifier le système par un concessionnaire agréé pour les produits de la marque Genesis.

Nous vous recommandons de confier à un concessionnaire agréé pour les produits de la marque Genesis tous les travaux sur le système SRS, comme le démontage, l'installation, la réparation ou les travaux sur le volant, le panneau du passager avant, les sièges avant et les rails de toit. Une mauvaise manipulation du système SRS peut entraîner des blessures corporelles graves.



AVERTISSEMENT

Pour réduire le risque de blessures graves ou mortelles, prenez les précautions suivantes :

- **N'essayez pas de modifier ou déconnecter des composants ou des câbles du système SRS, n'ajoutez pas de badges aux caches et n'en modifiez pas la structure.**
- **Ne posez aucun objet sur ou près des modules d'airbag du volant, du tableau de bord et du panneau situé au-dessus de la boîte à gants près du panneau du passager avant.**
- **Nettoyez les couvercles des airbags avec un chiffon doux trempé dans l'eau. Les solvants ou les produits de nettoyage peuvent nuire aux couvercles des airbags et au déploiement correct du système.**
- **Nous vous conseillons de confier le remplacement des airbags qui se sont activés à un concessionnaire agréé pour les produits de la marque Genesis.**
- **Si des composants du système d'airbags doivent être jetés ou si le véhicule doit être mis au rebut, certaines précautions de sécurité doivent être observées. Nous vous recommandons de consulter un concessionnaire agréé pour les produits de la marque Genesis pour obtenir les informations nécessaires. Le non respect de ces précautions peut augmenter le risque de blessures corporelles.**

Mesures de sécurité supplémentaires

Les passagers ne doivent pas quitter leur siège ou changer de siège lorsque le véhicule est en mouvement. Un passager qui ne porte pas sa ceinture de sécurité au moment d'un impact ou d'un freinage d'urgence peut être projeté contre l'habitacle ou les autres occupants ou être éjecté du véhicule.

N'utilisez aucun accessoire sur les ceintures de sécurité. Les équipements destinés à améliorer le confort de l'occupant ou qui repositionnent la ceinture de sécurité peuvent réduire la protection fournie et augmenter le risque de blessures graves en cas d'accident.

Ne modifiez pas les sièges avant. La modification des sièges avant peut gêner le fonctionnement des capteurs du dispositif de retenue supplémentaire ou des airbags latéraux.

Ne placez aucun objet sous les sièges avant. Placer des objets sous les sièges avant peut gêner le fonctionnement des capteurs et des câbles du dispositif de retenue supplémentaire.

Évitez les chocs au niveau des portes. Un impact contre les portes lorsque le bouton de démarrage/d'arrêt est en position ON ou START pourrait provoquer le déploiement des airbags latéraux.

Ajout d'équipement ou modification du véhicule équipé d'airbags

La modification du châssis, des pare-chocs, des corps métalliques frontaux ou latéraux ou de la hauteur du véhicule peut affecter le fonctionnement du système d'airbags.

Étiquettes d'avertissement concernant les airbags

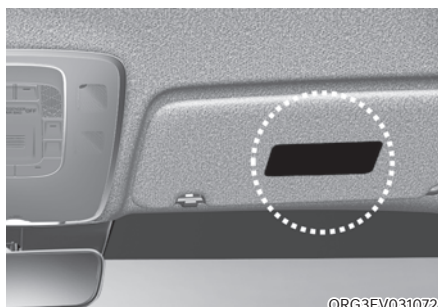

Des étiquettes d'avertissement informent les passagers des risques potentiels liés au système d'airbag.

Veillez à lire toutes les informations du présent manuel de l'utilisateur concernant les airbags installés dans votre véhicule.

SYSTÈME DE LEVAGE ACTIF DU CAPOT (SI ÉQUIPÉ)

Le système de levage actif du capot peut réduire le risque de blessure pour les piétons en levant le capot dans certaines situations d'accident. Le système de levage actif du capot dispose d'un espace de déformation supplémentaire sous le capot, qui est disponible pour un impact ultérieur sur la tête.

Activation du système

Conditions requises pour l'activation

Le bouton de démarrage/arrêt est en position START et la vitesse du véhicule se situe entre environ 25 km/h et 50 km/h (15,5 mph et 31 mph).

i Information - Réparation du système de levage actif du capot

- Si le système de levage actif du capot a été activé, ne remplacez pas le capot vous-même. Nous vous conseillons de faire réparer le système par un concessionnaire agréé pour les produits de la marque Genesis.
- Si vous remplacez ou réparez le pare-chocs avant, nous vous recommandons de faire inspecter le système par un concessionnaire agréé pour les produits de la marque Genesis.

Activation du système

Le système de levage actif du capot est conçu pour fonctionner en cas de collision frontale en fonction de l'intensité, de la vitesse ou des angles d'impact de la collision avant.

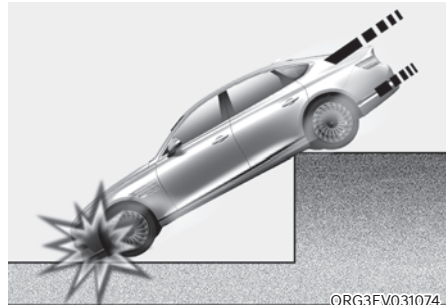
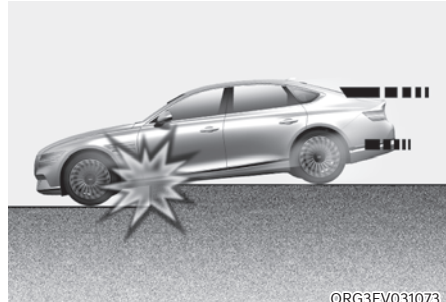

Le système peut s'activer lorsque :

- Le véhicule tombe dans un fossé ou d'un endroit élevé
- Un impact est détecté par une collision frontale sans piétons devant.
- Certaines collisions frontales ou de biais à grande vitesse avec un véhicule ou un obstacle.

Limitation du système

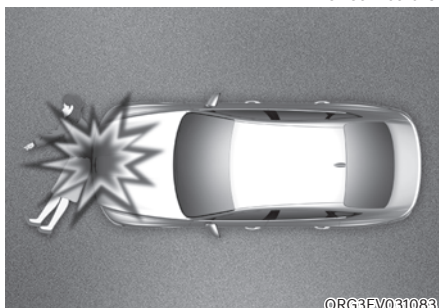
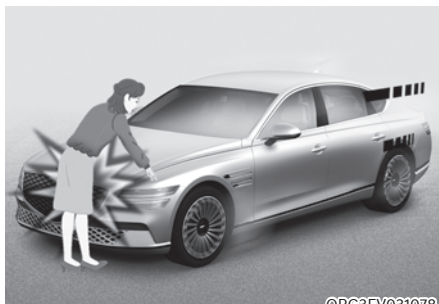
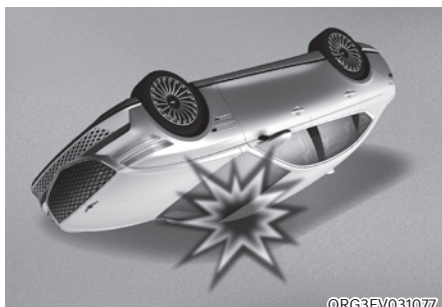

Le système ne se déclenche en cas de :

- Collisions latérales, collisions arrière et accidents avec tonneaux. Le véhicule ne peut détecter qu'une collision frontale.
- Le pare-chocs avant est endommagé ou modifié.
- Le véhicule est en collision frontale de biais avec des piétons.
- Un piéton est allongé sur la route.
- Un piéton a un objet pour absorber le choc, comme une valise, une poussette ou une chariot.

Dysfonctionnement du système

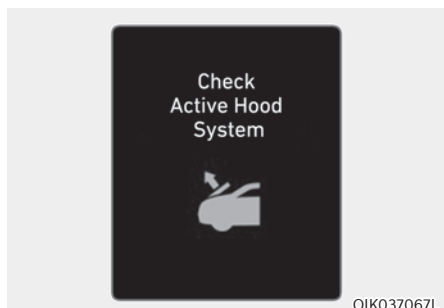

En cas de problème avec le système, un message s'affiche sur l'écran du combiné.

Ce message d'avertissement signifie que la protection des piétons par le système de levage actif du capot ne fonctionne pas correctement.

Si le message d'avertissement s'affiche, nous vous recommandons de faire inspecter le système par un concessionnaire agréé pour les produits de la marque Genesis.

i Informations

- Ne retirez ni modifiez pas les composants et le câblage du système de capot actif.
- Ne changez pas le pare-chocs avant ou la structure de la carrosserie.
- N'installez ni n'assemblez aucun accessoire de rechange sur le pare-chocs avant ou le capot.
- Lors du remplacement des pneus, assurez-vous qu'ils ont la même taille que vos pneus d'origine. Si vous conduisez avec différentes tailles de pneus ou de roues, le système de levage actif du capot peut ne pas fonctionner normalement.

Les situations ci-dessus peuvent provoquer un dysfonctionnement du système de levage actif du capot.

4. Combiné d'instruments

Combiné d'instruments.....	4-4
Commandes du combiné d'instruments.....	4-5
Éclairage du panneau d'instruments	4-5
Jauges et compteurs	4-6
Compteur de vitesse	4-6
Jauge de puissance/charge.....	4-6
Indicateur d'état de la charge (SOC) pour batterie haute tension	4-7
Indicateur de température extérieure	4-8
Compteur kilométrique.....	4-8
Autonomie.....	4-9
Consommation de carburant (pour combiné 12,3 pouces 3D)	4-9
Indicateur de changement de pignon de démultiplication.....	4-10
Indicateur de niveau de freinage par récupération.....	4-10
Témoins d'avertissement et d'information.....	4-11
Témoin Ready (prêt)	4-11
Témoin d'avertissement d'entretien.....	4-11
Témoin de baisse de puissance	4-11
Indicateur de charge	4-12
Témoin d'avertissement de niveau de batterie haute tension	4-12
Témoin de la ceinture de sécurité	4-12
Témoin d'airbag	4-12
Témoin d'avertissement de freinage par récupération	4-12
Témoin d'avertissement du frein de stationnement et du liquide de frein.....	4-13
Témoin du système de frein antiblocage (ABS).....	4-14
Témoin d'avertissement du système électronique de répartition de la force de freinage (EBD).....	4-14
Témoin de direction assistée électrique (EPS)	4-15
Témoin d'alerte principal.....	4-15
Témoin du frein de stationnement électronique (EPB).....	4-15
Témoin de faible pression des pneus	4-16
Témoin d'avertissement de sécurité avant	4-16
Témoin de sécurité de la voie	4-17
Témoin d'avertissement des phares à LED	4-17
Témoin de verglas	4-18
Témoin de contrôle électronique de stabilité (ESC).....	4-18
Témoin de désactivation (OFF) du contrôle électronique de stabilité (ESC).....	4-18

Témoin du système antidémarrage	4-19
Témoin de clignotants	4-19
Témoin de feux de route.....	4-19
Lampe indicatrice des feux de croisement.....	4-19
Témoin de feux allumés.....	4-20
Témoin de feu antibrouillard arrière	4-20
Témoin du système d'éclairage avant intelligent	4-20
Témoin lumineux d'assistance aux feux de route.....	4-20
Témoin AUTO HOLD (maintien automatique).....	4-20
Messages affichés à l'écran.....	4-21
Shift to P (Positionnez le levier sur P).....	4-21
Vehicle is in N. (Véhicule en mode N.) Press START button and shift to P (and turn vehicle off) (Appuyez sur START, passez en mode P et arrêtez le véhicule).....	4-21
Low key battery (Batterie de clé faible)	4-21
Press START button while turning wheel (Appuyez sur START en tournant le volant)	4-21
Niveau de lave-glace bas	4-21
Check steering wheel lock system (Vérifiez le syst. de verrouillage du volant) ..	4-21
Appuyer sur la pédale de frein pour démarrer le véhicule	4-21
Key not in vehicle (La clé n'est pas dans le véhicule)	4-21
Key not detected (Clé non détectée).....	4-21
Press START button again (Appuyez sur le bouton START de nouveau)	4-21
Placez la clé intelligente dans la fente de démarrage d'urgence et appuyez sur le bouton de démarrage.....	4-22
Check BRAKE SWITCH fuse (Vérifiez fusible BRAKE SWITCH)	4-22
Shift to P to start vehicle (Passez en P pour démarrer le véhicule).....	4-22
Battery discharging due to external / additional electrical devices (Batt. démarreur déchargée suite à des dispositifs élec. externes).....	4-22
Témoin de porte, capot, hayon ouvert	4-22
Pression faible	4-23
Éclairages	4-23
Essuie-glace	4-24
Check haptic steering wheel system (Vérifiez le système du volant haptique) ..	4-24
Check headlight (Vérifiez le phare).....	4-24
Check turn signal (Vérifiez le clignotant)	4-24
Check headlamp LED (Vérifiez lampe LED des phares).....	4-24
Shift to P to charge/Shift to P to start charging (Passer sur P pour charger)	4-25

4. Combiné d'instruments

Remainin time (Dur charge res).....	4-25
Unplug vehicle to start (Débranchez le véhicule pour démarrer)	4-25
Charging door open (Chargement porte ouverte)	4-25
Charging stopped. (Charge interrompue.- Check the AC/DC charger (Vérifiez le chargeur AC/CC).....	4-26
Charging stopped. (Rechargement interrompu.) Check the cable connection (Vérifiez le branchement du câble).....	4-26
Check regenerative brakes (Vérifier les freins).....	4-27
Low EV battery / Low battery (Batterie faible).....	4-27
Charge immediately. (Chargez immédiatement.) Power limited (Pas d'alimentation).....	4-27
Power limited due to low EV battery temperature. (Batterie faible : puissance limitée.) Charge battery (Rechargez la batterie)	4-28
EV Battery Overheated! (La batterie a surchauffé!) Stop vehicle / Battery overheated! (Arrêtez véhicule) Stop safely (Arrêtez-vous en toute sécurité)	4-28
Power limited (Alimentation limitée).....	4-29
Stop vehicle and check power supply (Arrêtez le véhicule et vérif l'alim.).....	4-29
Check electric vehicle system (Vérifiez le système électrique).....	4-29
Affichage du combiné	4-30
Contrôle de l'affichage du combiné	4-30
Modes d'affichage.....	4-30
Affichage assistance à la conduite	4-31
Affichage Vir. par virage (TBT)	4-31
Affichage utilitaire	4-32
Affichage d'informations complémentaires	4-35
Menu Option.....	4-36
Notifications de services.....	4-37
Tableau de bord 3D / Effet 3D (pour combiné 12,3 pouces 3D).....	4-37
Affichage tête haute	4-37
Paramètres du système d'assistance au conducteur.....	4-37
Unité de vitesse.....	4-38
Combiné 3D (pour combiné 12,3 pouces 3D).....	4-38
Réglage Combiné 3D.....	4-38
Recommandations pour optimiser l'effet 3D	4-38
Réglages du véhicule (système d'info-divertissement)	4-41
Configuration du véhicule	4-41

COMBINÉ D'INSTRUMENTS

■ 8 pouces



■ 12,3 pouces 3D



Le combiné d'instruments réel du véhicule peut différer de celui présenté dans l'illustration. Pour plus d'informations, se reporter à la section « Jauges et compteurs » dans ce chapitre.

ORG3EV041002L/ORG3EV042001AU

- | | |
|------------------------------|--|
| 1. Compteur de vitesse | 5. Affichage du combiné |
| 2. Jauge de puissance/charge | 6. Jauge d'état de charge (SOC) de la batterie |
| 3. Autonomie | 7. Système de récupération intelligent |
| 4. Témoin d'avertissement | |

i Informations

- **Mode SNOW/COMFORT/ECO/SPORT** en appuyant sur le bouton de mode de conduite pour changer le thème principal du combiné d'instruments

Commandes du combiné d'instruments

Éclairage du panneau d'instruments (si équipé)



ORG3EV041003

Lorsque les feux de position ou les phares du véhicule sont allumés, appuyez sur le commutateur de commande d'éclairage pour régler la luminosité de l'éclairage du tableau de bord.

Une pression sur le commutateur de commande d'éclairage permet également de régler l'intensité lumineuse des commutateurs intérieurs.



AVERTISSEMENT

Ne jamais régler le groupe d'instruments en conduisant. Vous pourriez perdre le contrôle du véhicule et provoquer un accident pouvant entraîner des blessures graves ou mortelles ou des dommages au véhicule.

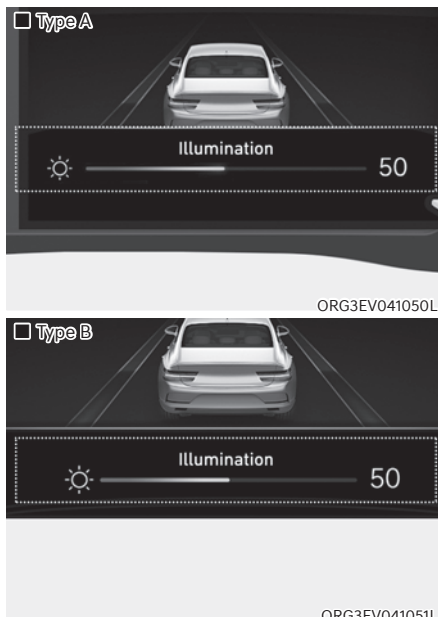

ORG3EV041050L

ORG3EV041051L

- La luminosité de l'éclairage du tableau de bord est affichée.
- Si la luminosité atteint le niveau maximal ou minimal, une alarme retentit.

Jauges et compteurs

Compteur de vitesse

■ 8 pouces

- km/h



OJX1049030

- km/h, MPH



OJX1049030L

- mi/h, km/h



OJX1049060L

■ 12,3 pouces 3D

- km/h



ORG3EV041004

- MPH



OJX1049040L

Le compteur de vitesse indique la vitesse du véhicule et il est calibré en kilomètres/heure (km/h) et/ou en miles/heure (mi/h).

Jauge de puissance/charge

■ 8 pouces



ORG3EVQ011045

■ 12,3 pouces 3D



ORG3EVQ011044

La jauge de puissance/charge indique la consommation d'énergie et l'état de récupération du moteur électrique.

- PUISSANCE :

Indique l'état de décharge du moteur électrique lorsque le véhicule accélère ou roule sur une route en montée. Plus l'énergie électrique est déchargée (utilisée), plus le niveau de l'indicateur est élevé.

- CHARGE :

Indique l'état de charge du moteur électrique lorsque le véhicule décélère ou roule sur une route en descente (en cours de charge par les freins à récupération). Plus l'énergie électrique est chargée, plus le niveau de l'indicateur est bas.

Indicateur d'état de la charge (SOC) pour batterie haute tension

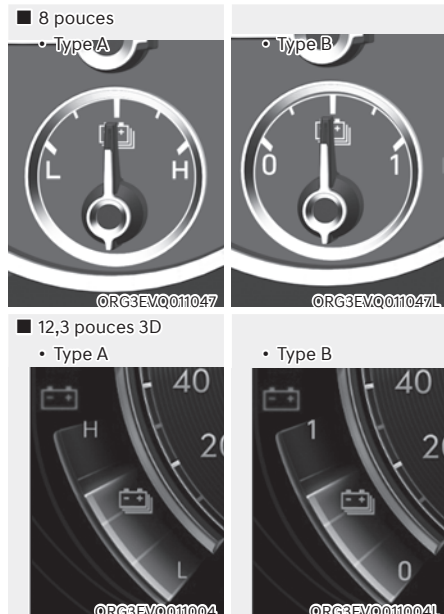

- La jauge SOC indique l'état de la charge de la batterie haute tension.
- « L » (ou « 0 ») sur le témoin signifie que l'énergie de la batterie haute tension est insuffisante. « H » (ou « 1 ») indique que la batterie d'entraînement est complètement chargée.
- En roulant sur une route ou une autoroute, vérifiez à l'avance si la batterie d'entraînement est suffisamment chargée.

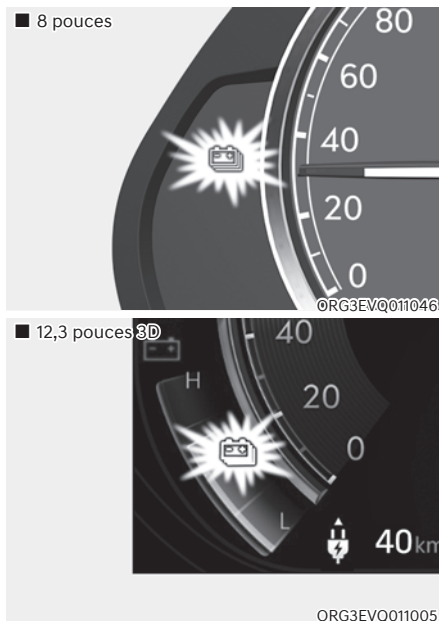

1. Lorsque la charge restante affichée sur la jauge SOC est inférieure à 12 %, le témoin (🔋) s'allume pour vous alerter sur le niveau de la batterie.
2. Lorsque le témoin d'avertissement (🔋) s'allume, le véhicule peut parcourir 25 à 50 km (13 à 26 miles) de plus selon la vitesse, l'utilisation du chauffage/ de la climatisation, la météo, le type de conduite et d'autres facteurs. La charge est nécessaire.

REMARQUE

Quand le niveau de la batterie haute tension est faible, le témoin de baisse de puissance s'allume et la puissance du véhicule est limitée. Chargez la batterie immédiatement car votre véhicule risque de ne plus pouvoir rouler et risque de reculer dans une côte quand le témoin s'allume.

Indicateur de température extérieure

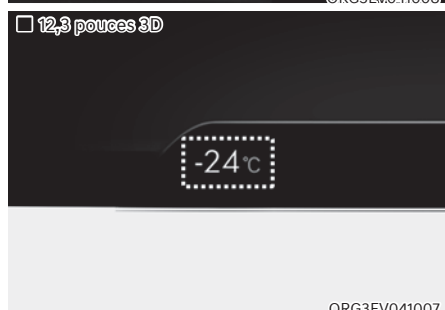

Il indique les températures actuelles de l'air extérieur par incréments de 1 °C (1°F).

Notez que la température indiquée sur l'écran du combiné peut ne pas changer aussi rapidement que la température extérieure (il peut y avoir un léger retard avant que la température affichée ne change.)

Vous pouvez également modifier l'unité de température au départ du menu Réglages du système d'infodivertissement. Sélectionnez :

- Paramètres généraux → Unité → Température → °C/°F

Pour en savoir plus, lisez le code QR dans le manuel élémentaire fourni séparément.

L'unité de température change sur l'écran du combiné d'instruments et sur l'écran de commande de climatisation.

Compteur kilométrique



Le compteur kilométrique indique la distance totale parcourue par le véhicule et doit être utilisé pour déterminer à quel moment la maintenance périodique doit être effectuée.

Autonomie

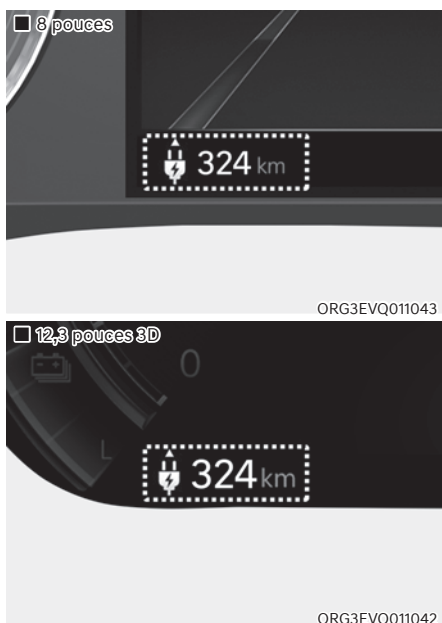

- L'autonomie est la distance estimée que le véhicule peut parcourir avec la charge restante.
- L'autonomie varie en fonction du mode de conduite sélectionné parmi ECO/COMFORT/SPORT.

Pour en savoir plus, consultez la section « Autonomie » au chapitre 1.

i Informations

- Si le véhicule ne se trouve pas sur un sol plat ou si la batterie a été débranchée, la fonction d'autonomie peut ne pas fonctionner correctement.
- L'autonomie indiquée peut ne pas correspondre à la réalité, car il s'agit d'une estimation de la distance qui peut encore être parcourue.
- L'autonomie peut varier de façon importante selon les conditions de circulation, les habitudes de conduite et l'état du véhicule.

Consommation de carburant (pour combiné 12,3 pouces 3D)

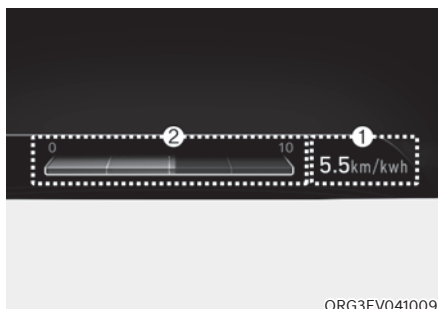

La consommation de carburant moyenne (1) et la consommation de carburant actuelle (2) sont affichées dans le bas du combiné.

Réinitialisation automatique

Pour réinitialiser automatiquement la consommation de carburant moyenne, choisissez entre "Après l'allumage" ou "Après le plein" dans le menu Réglages de l'écran du système d'info-divertissement.

i Informations

Pour le combiné d'instruments de 8 pouces, vous pouvez vérifier la consommation de carburant dans la vue Utilitaire du combiné. Consultez la section "Modes d'affichage" au Chapitre 4.

Indicateur de changement de pignon de démultiplication



Le témoin indique le rapport sélectionné

Indicateur de niveau de freinage par récupération



Les freins à récupération indique le niveau de freinage par récupération que vous pouvez définir. Cela renseigne également l'état de fonctionnement du système de récupération intelligent.

Pour plus de détails, se reporter à « Système de freinage par récupération » au chapitre 6.

Témoins d'avertissement et d'information

Informations

Après le démarrage du véhicule, vérifier que tous les témoins d'alerte sont éteints. Si un témoin est allumé, cela signifie qu'une situation nécessite votre attention.

Témoin Ready (prêt)

READY

Ce témoin s'allume dans les cas suivants :

Lorsque le véhicule est prêt à rouler.

- Allumé : la conduite normale est possible.
- Éteint : la conduite normale n'est pas possible, ou un problème s'est produit.
- Clignotement : conduite d'urgence.

Le témoin Ready éteint ou clignotant indique un problème dans le système. Dans ce cas, nous vous conseillons de faire inspecter votre véhicule par un concessionnaire agréé pour les produits de la marque Genesis.

Témoin d'avertissement d'entretien



Ce témoin d'avertissement s'allume dans les cas suivants :

- Lorsque le bouton Start/Stop (démarrage/arrêt) est en position ON.
 - Il s'allume pendant 3 secondes environ, puis s'éteint.
- En cas de problème sur les pièces connexes au système de commande de véhicule électrique, comme des capteurs, etc.

Si le témoin lumineux s'allume pendant la conduite ou ne s'éteint pas après le démarrage du véhicule, nous vous recommandons de faire inspecter votre véhicule par un concessionnaire agréé pour les produits de la marque Genesis.

Témoin de baisse de puissance



Ce témoin s'allume dans les cas suivants :

- Pour la sécurité des composants de grande puissance des véhicules électriques, la puissance est limitée pour les raisons suivantes. (Il ne s'agit pas d'un dysfonctionnement, sauf si le témoin d'avertissement d'entretien et le témoin de réduction d'alimentation s'allument en même temps).
 - Le niveau de la batterie haute tension est trop bas ou la tension chute
 - La température de la batterie haute tension est trop élevée ou trop basse
 - La température du moteur est trop élevée

REMARQUE

- **Ne pas accélérer ni démarrer le véhicule brusquement lorsque le témoin de réduction d'alimentation est allumé.**
- **Quand l'alimentation est limitée pour la sécurité des composants à forte intensité d'un véhicule électrique, le témoin de réduction d'alimentation s'allume. Votre véhicule risque de ne pas pouvoir rouler ou risque de reculer dans une côte lorsque le témoin est allumé en raison d'une baisse de puissance.**

Indicateur de charge



Ce témoin d'avertissement s'allume dans les cas suivants :

- Lors de la charge de la batterie haute tension.

Témoin d'avertissement de niveau de batterie haute tension



Ce témoin d'avertissement s'allume dans les cas suivants :

- Lorsque le niveau de la batterie haute tension est bas.
- Lorsque le témoin d'avertissement s'allume, charger immédiatement la batterie.

Témoin de la ceinture de sécurité



Ce témoin informe le conducteur que sa ceinture de sécurité n'est pas bouclée.

Pour plus de détails, reportez-vous à « Ceintures de sécurité » au chapitre 3.

Témoin d'airbag



Ce témoin d'avertissement s'allume dans les cas suivants :

- Lorsque vous mettez le bouton de démarrage/arrêt en position ON.
 - Le témoin d'avertissement d'airbag s'allume pendant environ 6 secondes puis s'éteint lorsque toutes les vérifications ont été effectuées.
- Le témoin d'avertissement d'airbag reste allumé en cas de dysfonctionnement des airbags du système de retenue de sécurité (SRS).

Dans ce cas, nous vous conseillons de faire inspecter le véhicule par un concessionnaire agréé pour les produits de la marque Genesis.

Témoin d'avertissement de freinage par récupération



Ce témoin d'avertissement s'allume dans les cas suivants :

Lorsque le frein par récupération ne fonctionne pas et que les freins ne fonctionnent pas correctement. Dans ce cas, le témoin d'avertissement des freins (rouge) et le témoin d'avertissement de freinage par récupération (jaune) s'allument en même temps.

Dans ce cas, roulez prudemment et nous vous conseillons de faire inspecter votre véhicule par un concessionnaire agréé pour les produits de la marque Genesis.

L'utilisation de la pédale de frein peut être plus difficile qu'en temps normal et la distance de freinage peut augmenter.

Témoin d'avertissement du frein de stationnement et du liquide de frein

Ce témoin d'avertissement s'allume dans les cas suivants :

- Lorsque vous mettez le bouton de démarrage/arrêt en position ON.
 - Il s'allume pendant 3 secondes environ.
 - Il reste allumé si le frein de stationnement est activé.
- Lorsque le frein de stationnement est activé.
- Lorsque le niveau du liquide de frein est bas.
 - Si le témoin s'allume alors que le frein de stationnement est desserré, il indique que le niveau dans le réservoir de liquide de frein est bas.
- À chaque fois que le frein à récupération d'énergie ne fonctionne pas.

Si le niveau du liquide de frein est bas :

1. Conduisez prudemment jusqu'à un endroit sûr à proximité et arrêtez votre véhicule.
2. Une fois le moteur arrêté, vérifiez immédiatement le niveau du liquide de frein et ajoutez du liquide au besoin **(pour plus de détails, se reporter à la section « Liquide de frein » au chapitre 9)**. Après avoir ajouté du liquide de frein, vérifiez tous les composants des freins pour rechercher des fuites de liquide. Si vous constatez une fuite de liquide de frein ou si le témoin d'avertissement reste allumé, ou si les freins ne fonctionnent pas correctement, n'utilisez pas le véhicule. Nous vous conseillons de faire inspecter le véhicule par un concessionnaire agréé pour les produits de la marque Genesis.

Système de freinage double en diagonale

Votre véhicule est équipé d'un système de freinage double en diagonale. Cela signifie que vous disposez d'un freinage sur deux roues, même en cas de défaillance de l'un des doubles systèmes.

Si un seul des doubles systèmes fonctionne, vous devez exercer une pression plus forte sur la pédale de frein et la course de la pédale est plus longue que la normale pour arrêter le véhicule.

La distance d'arrêt du véhicule augmente si seule une partie du système de freinage fonctionne.

En cas de dysfonctionnement des freins pendant la conduite, passer une vitesse inférieure et arrêter le véhicule dès que vous pouvez vous garer en toute sécurité.



AVERTISSEMENT

Témoin d'avertissement du frein de stationnement et du liquide de frein

Il est dangereux d'utiliser le véhicule si un témoin d'avertissement est allumé. Si le témoin de frein de stationnement et de liquide de frein s'allume alors que le frein de stationnement est desserré, il indique que le niveau du liquide de frein est bas.

Dans ce cas, nous vous conseillons de faire inspecter le véhicule par un concessionnaire agréé pour les produits de la marque Genesis.

Témoin du système de frein antiblocage (ABS)



Ce témoin d'avertissement s'allume dans les cas suivants :

- Lorsque vous mettez le bouton de démarrage/arrêt en position ON.
 - Le témoin ABS s'allume pendant environ 3 secondes puis s'éteint.
- En cas de dysfonctionnement de l'ABS.

Notez que le système de freinage hydraulique reste opérationnel même en cas de dysfonctionnement de l'ABS.

Dans ce cas, nous vous conseillons de faire inspecter le véhicule par un concessionnaire agréé pour les produits de la marque Genesis.

Témoin d'avertissement du système électronique de répartition de la force de freinage (EBD)



Lorsque les témoins d'ABS et de frein de stationnement s'allument en même temps, cela peut indiquer un problème sur le système électronique de répartition de la force de freinage.

Dans ce cas, nous vous conseillons de faire inspecter le véhicule par un concessionnaire agréé pour les produits de la marque Genesis.



AVERTISSEMENT

Témoin d'avertissement du système électronique de répartition de la force de freinage (EBD)

Lorsque les témoins du système ABS, du frein de stationnement et du niveau de liquide de frein sont allumés, le système de freinage ne fonctionne pas normalement et vous pouvez être exposé à un danger en cas de freinage brusque.

Dans ce cas, évitez de conduire à grande vitesse et de freiner brusquement.

Nous vous conseillons de faire inspecter le véhicule par un concessionnaire agréé pour les produits de la marque Genesis le plus tôt possible.

REMARQUE

Témoin d'avertissement du système électronique de répartition de la force de freinage (EBD)

Lorsque le témoin d'ABS s'allume seul ou avec le témoin du frein de stationnement et du liquide de frein, le compteur de vitesse, le compteur kilométrique ou le totalisateur partiel risquent de ne pas fonctionner. Également, le témoin d'EPS peut s'allumer et l'effort sur le volant peut augmenter ou diminuer.

Dans ce cas, nous vous conseillons de faire inspecter le véhicule par un concessionnaire agréé pour les produits de la marque Genesis le plus tôt possible.

Témoin de direction assistée électrique (EPS)



Ce témoin d'avertissement s'allume dans les cas suivants :

- Lorsque vous mettez le bouton de démarrage/arrêt en position ON.
 - Le témoin de direction assistée électrique s'allume pendant environ 3 secondes, puis s'éteint.
- En cas de dysfonctionnement de la direction assistée électrique.
Dans ce cas, nous vous conseillons de faire inspecter le véhicule par un concessionnaire agréé pour les produits de la marque Genesis.

Témoin d'alerte principal



Ce témoin d'avertissement s'allume dans les cas suivants :

En cas de dysfonctionnement d'un des systèmes suivants :

- Panne de l'Aide à l'évitement de collision avant (si équipé)
- Radar du système d'aide à l'évitement de collision avant bloqué (si équipé)
- Dysfonctionnement de l'aide à l'évitement de collision d'angle mort (si équipé)
- Assistance à l'évitement de collision d'angle mort bloquée (si équipé)
- Dysfonctionnement des phares à LED (si équipé)
- Dysfonctionnement de l'assistant de feux de route (si équipé)
- Dysfonctionnement du régulateur de vitesse intelligent (si équipé)
- Radar de régulateur de vitesse intelligent bloqué (si équipé)
- Dysfonctionnement du système de contrôle de la pression des pneus (TPMS)

Pour identifier les détails de l'alerte, consultez l'affichage du combiné d'instruments.

Témoin du frein de stationnement électronique EPB (EPB)

Ce témoin d'avertissement s'allume dans les cas suivants :

- Lorsque vous mettez le bouton de démarrage/arrêt en position ON.
 - Le témoin d'EPB s'allume pendant environ 3 secondes puis s'éteint.
- En cas de dysfonctionnement de l'EPB.
Dans ce cas, nous vous conseillons de faire inspecter le véhicule par un concessionnaire agréé pour les produits de la marque Genesis.

i Informations

Le témoin d'avertissement du frein de stationnement électronique (EPB) peut s'allumer lorsque le témoin du contrôle électronique de stabilité (ESC) s'allume pour indiquer que l'ESC ne fonctionne pas correctement. Ceci n'indique pas un dysfonctionnement de l'EPB.

Témoin de faible pression des pneus



Ce témoin d'avertissement s'allume dans les cas suivants :

- Lorsque vous mettez le bouton de démarrage/arrêt en position ON.
 - Le témoin d'avertissement de basse pression des pneus s'allume pendant environ 3 secondes puis s'éteint.
- Lorsqu'un ou plusieurs pneus sont nettement dégonflés. (L'emplacement des pneus dégonflés est affiché sur l'écran du combiné d'instruments).

Pour plus d'informations, reportez-vous à la section "Système de contrôle de la pression des pneus (TPMS)" au chapitre 8.

Ce témoin reste allumé après avoir clignoté pendant environ 60 secondes, ou clignote plusieurs fois à intervalles de 3 secondes :

En cas de dysfonctionnement du TPMS.

Dans ce cas, nous vous conseillons de faire inspecter le véhicule par un concessionnaire agréé pour les produits de la marque Genesis le plus tôt possible.

Pour plus d'informations, reportez-vous à la section "Système de contrôle de la pression des pneus (TPMS)" au chapitre 8.



AVERTISSEMENT

Arrêt sécurisé

- Le TPMS ne peut pas vous signaler les dommages soudains et graves causés aux pneus par des facteurs externes.
- Si vous remarquez une instabilité du véhicule, retirez immédiatement le pied de l'accélérateur, appuyez progressivement sur la pédale de frein et arrêtez-vous dès que vous pouvez vous garer en toute sécurité.

Témoin d'avertissement de sécurité avant (si équipé)



Ce témoin d'avertissement s'allume dans les cas suivants :

- Lorsque vous mettez le bouton de démarrage/arrêt en position ON.
 - Le témoin d'avertissement de sécurité avant s'allume pendant environ 3 secondes, puis s'éteint.
- Chaque fois qu'il y a un dysfonctionnement au niveau du système d'aide à l'évitement de collision avant.

Dans ce cas, nous vous conseillons de faire inspecter le véhicule par un concessionnaire agréé pour les produits de la marque Genesis.

Pour plus de détails, reportez-vous à la section « Assistance évitement collision avant (FCA) » au chapitre 7.

Témoin de sécurité de la voie (si équipé)



Ce témoin s'allume dans les cas suivants :

- [Vert] Lorsque les conditions de fonctionnement de l'assistance au maintien de la trajectoire sont réunies.
- [Gris] Lorsque les conditions de fonctionnement de l'assistance au maintien de voie ne sont pas réunies.
- [Jaune] En cas de dysfonctionnement du système d'aide au maintien dans la file.

Dans ce cas, nous vous conseillons de faire inspecter le véhicule par un concessionnaire agréé pour les produits de la marque Genesis.

Pour plus de détails, reportez-vous à la section "Aide au maintien de file (LKA)" au chapitre 7.

Témoin d'avertissement des phares à LED (si équipé)



Ce témoin d'avertissement s'allume dans les cas suivants :

- Lorsque vous mettez le bouton de démarrage/arrêt en position ON.
 - Le témoin d'avertissement des phares à LED s'allume pendant environ 3 secondes puis s'éteint.
- En cas de dysfonctionnement des phares à LED

Dans ce cas, nous vous conseillons de faire inspecter le véhicule par un concessionnaire agréé pour les produits de la marque Genesis.

Ce témoin d'avertissement clignote dans les cas suivants :

En cas de dysfonctionnement d'une pièce connexe des phares à LED

Dans ce cas, nous vous conseillons de faire inspecter le véhicule par un concessionnaire agréé pour les produits de la marque Genesis.

REMARQUE

Le fait de continuer à rouler avec le témoin d'avertissement des phares à LED allumé ou clignotant peut réduire leur durée de vie.

Témoin de verglas (si équipé)



Ce témoin avertit le conducteur que la route peut être verglacée.

Lorsque la température sur la jauge de température extérieure est approximativement en dessous de 4°C (40°F), le témoin d'avertissement de route verglacée et la jauge de température extérieure clignotent puis s'allument. L'alerte sonore retentit également 1 fois.

Vous pouvez activer ou désactiver la fonction Avertissement de route verglacée depuis le menu Réglages du système d'info-divertissement. Sélectionnez :

- Configuration → Réglages du véhicule → Combiné → Sélection contenus → Avertissement de route gelée

Pour en savoir plus, lisez le code QR dans le manuel élémentaire fourni séparément.



Informations

Si ce témoin s'allume pendant que vous conduisez, soyez particulièrement attentif et prudent en ne roulant pas trop vite, en évitant les accélérations brusques et les coups de frein ou les virages serrés, etc.

Témoin de contrôle électronique de stabilité (ESC)



Ce témoin s'allume dans les cas suivants :

- Lorsque vous mettez le bouton de démarrage/arrêt en position ON.
 - Le témoin de contrôle électronique de stabilité s'allume pendant environ 3 secondes, puis s'éteint.
- En cas de dysfonctionnement du système ESC.
Dans ce cas, nous vous conseillons de faire inspecter le véhicule par un concessionnaire agréé pour les produits de la marque Genesis.

Ce témoin clignote dans les cas suivants :

Pendant que l'ESC fonctionne.

Pour plus de détails, reportez-vous à la section « Contrôle électronique de stabilité (ESC) » au chapitre 6.

Témoin de désactivation (OFF) du contrôle électronique de stabilité (ESC)



Ce témoin s'allume dans les cas suivants :

- Lorsque vous mettez le bouton de démarrage/arrêt en position ON.
 - Le témoin ESC OFF s'allume pendant environ 3 secondes puis s'éteint.
- Lorsque vous désactivez le système ESC en appuyant sur le bouton ESC OFF.

Pour plus de détails, reportez-vous à la section « Contrôle électronique de stabilité (ESC) » au chapitre 6.

Témoin du système antidémarrage



Ce témoin s'allume pendant 30 secondes dans les cas suivants :

Lorsque le véhicule détecte la présence de la clé intelligente à l'intérieur avec le bouton Start/Stop (démarrage/arrêt) en position ACC ou ON.

- Si la clé intelligente est détectée, vous pouvez démarrer le véhicule.
- Le témoin s'éteint après le démarrage du véhicule.

Ce témoin clignote pendant quelques secondes :

lorsque la clé intelligente ne se trouve pas à l'intérieur du véhicule.

- Si la clé intelligente est détectée, vous ne pouvez pas démarrer le véhicule.

Ce témoin s'allume pendant 2 secondes, puis s'éteint :

Si la clé intelligente est dans le véhicule et que le bouton Start/Stop (démarrage/arrêt) est sur ON, mais le véhicule ne peut pas détecter la clé intelligente.

Dans ce cas, nous vous conseillons de faire inspecter le véhicule par un concessionnaire agréé pour les produits de la marque Genesis.

Ce témoin clignote dans les cas suivants :

En cas de dysfonctionnement du système antidémarrage.

Dans ce cas, nous vous conseillons de faire inspecter le véhicule par un concessionnaire agréé pour les produits de la marque Genesis.

Témoin de clignotants



Ce témoin clignote dans les cas suivants :

Lorsque vous actionnez la manette de commande des clignotants.

Dans l'une des situations suivantes, un dysfonctionnement peut affecter le système de clignotants.

- Le témoin de clignotants s'allume mais ne clignote pas
- Le témoin de clignotants clignote rapidement
- Le témoin de clignotants ne s'allume pas du tout

Si une quelconque de ces conditions se manifeste, nous vous conseillons de faire inspecter le véhicule par un concessionnaire agréé pour les produits de la marque Genesis.

Témoin de feux de route



Ce témoin s'allume dans les cas suivants :

- Lorsque les phares sont allumés et en position de feux de route
- Lorsque le levier de clignotants est tiré en position d'appel de phares.

Lampe indicatrice des feux de croisement



Ce témoin s'allume dans les cas suivants :

Lorsque les phares sont allumés

Témoin de feux allumés



Ce témoin s'allume dans les cas suivants :

Quand les feux de position ou les phares sont allumés.

Témoin de feu antibrouillard arrière (si équipé)



Ce témoin s'allume dans les cas suivants :

Quand les feux antibrouillard arrière sont allumés.

Témoin du système d'éclairage avant intelligent (si équipé)



Ce témoin s'allume dans les cas suivants :

Lorsque les feux de route sont allumés avec le commutateur d'éclairage en position AUTO.

- Blanc : lorsque le système d'éclairage avant intelligent est prêt à fonctionner.
- Vert : lorsque le système d'éclairage avant intelligent fonctionne.

Si votre véhicule détecte des véhicules en sens inverse ou qui précèdent, le système d'éclairage avant intelligent éteint partiellement les DEL des feux de route.

Pour plus de détails, reportez-vous à la section "Système d'éclairage avant intelligent" au chapitre 5.

Témoin lumineux d'assistance aux feux de route (si équipé)



Ce témoin s'allume dans les cas suivants :

Lorsque les feux de route sont allumés avec le commutateur d'éclairage en position AUTO.

- Blanc : quand HBA (assistant phares) est prêt à fonctionner.
- Vert : quand HBA (assistant phares) fonctionne.

Si votre véhicule détecte des véhicules roulant en sens inverse ou qui précèdent, le système d'aide aux feux de route fait passer automatiquement les feux de route aux feux de croisement.

Pour plus de détails, reportez-vous à la section "Aide aux feux de route (HBA)" au chapitre 5.

Témoin AUTO HOLD (maintien automatique)



Ce témoin s'allume dans les cas suivants :

- [Blanc] Lorsque vous activez la fonction Auto Hold en appuyant sur le commutateur AUTO HOLD.
- [Vert] Lorsque vous arrêtez complètement le véhicule en appuyant sur la pédale de frein avec la fonction de Auto Hold activée.
- [Jaune] En cas de dysfonctionnement de la fonction Auto Hold.

Dans ce cas, nous vous conseillons de faire inspecter le véhicule par un concessionnaire agréé pour les produits de la marque Genesis.

Pour plus de détails, reportez-vous à la section "Frein de stationnement électronique (EPB)" au chapitre 6.

Messages affichés à l'écran

Shift to P (Positionnez le levier sur P)

Ce message s'affiche si vous tentez d'arrêter le véhicule alors que le levier n'est pas en position P (stationnement).

Dans ce cas, le bouton de démarrage/d'arrêt est en position ACC.

Vehicle is in N. (Véhicule en mode N.) Press START button and shift to P (and turn vehicle off) (Appuyez sur START, passez en mode P et arrêtez le véhicule)

Ce message s'affiche si vous tentez d'arrêter le véhicule alors que le levier est en position N (Point mort).

Pour couper le véhicule :

1. Appuyer sur le bouton Start/Stop (démarrage/arrêt). Le bouton passe en position ON.
2. Appuyez sur le bouton P pour passer en position P (Stationnement).
3. Appuyez à nouveau sur le bouton de démarrage/d'arrêt, puis le véhicule s'éteindra.

Low key battery (Batterie de clé faible)

Ce message s'affiche si la pile de la clé intelligente est déchargée lorsque le bouton de démarrage/d'arrêt est passé en position OFF.

Press START button while turning wheel (Appuyez sur START en tournant le volant) (si équipé)

Ce message s'affiche si le volant ne se déverrouille pas normalement lorsque vous appuyez sur le bouton de démarrage/d'arrêt.

Appuyez sur le bouton Start/Stop tout en tournant le volant à gauche ou à droite.

Niveau de lave-glace bas (si équipé)

Ce message s'affiche si le niveau de liquide lave-glace dans le réservoir est presque vide. Faites remplir le réservoir de liquide lave-glace.

Check steering wheel lock system (Vérifiez le syst. de verrouillage du volant) (si équipé)

Ce message s'affiche si le volant ne se verrouille pas normalement lorsque vous appuyez sur le bouton de démarrage/d'arrêt en position OFF.

Appuyer sur la pédale de frein pour démarrer le véhicule

Ce message s'affiche si le bouton de démarrage/arrêt passe en position ACC à deux reprises lorsque vous appuyez dessus de façon répétée sans enfoncer la pédale de frein.

Vous pouvez démarrer le véhicule en appuyant sur la pédale de frein puis en appuyant sur le bouton de démarrage/arrêt.

Key not in vehicle (La clé n'est pas dans le véhicule)

Ce message s'affiche si la clé intelligente n'est pas dans le véhicule lorsque vous quittez le véhicule avec le bouton de démarrage/arrêt en position ON ou Start.

Coupez toujours le véhicule avant de le quitter.

Key not detected (Clé non détectée)

Ce message s'affiche si la clé intelligente n'est pas détectée lorsque vous appuyez sur le bouton de démarrage/arrêt.

Press START button again (Appuyez sur le bouton START de nouveau)

Ce message s'affiche si vous ne pouvez pas démarrer le véhicule lorsque le bouton Start/Stop (démarrage/arrêt) a été enfoncé.

Dans ce cas, essayez de démarrer le véhicule en appuyant à nouveau sur le bouton Start/Stop (démarrage/arrêt).

Si ce message s'affiche à chaque fois que vous appuyez sur le bouton de démarrage/arrêt, nous vous conseillons de faire inspecter le véhicule par un concessionnaire agréé pour les produits de la marque Genesis.

Placez la clé intelligente dans la fente de démarrage d'urgence et appuyez sur le bouton de démarrage

Ce message s'affiche si vous appuyez sur le bouton de démarrage/d'arrêt alors que le message "Clé non détectée" est affiché.

Dans ce cas, le témoin d'antidémarrage clignote.

Check BRAKE SWITCH fuse (Vérifiez fusible BRAKE SWITCH)

Ce message s'affiche si le fusible du contacteur de freins est débranché.

il vous faut remplacer le fusible par un neuf avant de démarrer le véhicule.

Si ce n'est pas possible, vous pouvez démarrer le véhicule en appuyant sur le bouton Start/Stop (démarrage/arrêt) pendant 10 secondes en position ACC.

Shift to P to start vehicle (Passez en P pour démarrer le véhicule)

Ce message s'affiche si vous tentez de démarrer le véhicule dans une position autre que P (stationnement).

i Informations

Vous pouvez démarrer le véhicule en position N (point mort). Mais pour votre sécurité, nous vous conseillons de démarrer le véhicule en position P (stationnement).

Battery discharging due to external / additional electrical devices (Batt. démarreur déchargée suite à des dispositifs élec. externes)

Ce message s'affiche si la tension de la batterie 12 V est faible en raison d'accessoires électriques qui ne sont pas d'origine (ex. caméra de tableau de bord) lorsque le véhicule est en stationnement. Assurez-vous que la batterie ne soit pas déchargée.

Si le message s'affiche après avoir retiré les accessoires électriques qui ne sont pas d'origine, nous vous recommandons de faire inspecter le véhicule par un concessionnaire agréé pour les produits de la marque Genesis.

Témoin de porte, capot, hayon ouvert

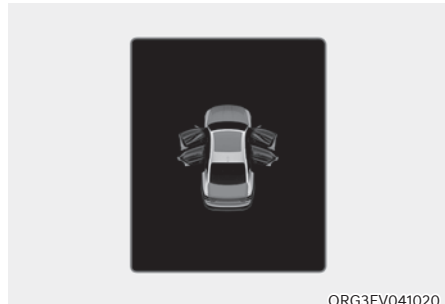

Ce message s'affiche si une porte, le capot ou le hayon est ouvert. Le témoin indique la porte qui est ouverte sur l'écran.



ATTENTION

Avant de prendre la route, vérifiez que les portes, le capot et le coffre sont complètement fermés.

Pression faible



Ce message d'avertissement s'affiche si la pression des pneus est basse. Le pneu correspondant sur le véhicule s'allume.

Pour plus d'informations, reportez-vous à la section "Système de contrôle de la pression des pneus (TPMS)" au chapitre 8.

Éclairages



Ce témoin indique le feu extérieur qui est sélectionné à l'aide de la commande d'éclairage.

Vous pouvez activer ou désactiver la fonction Configuration de lumière/d'essuie-glace depuis le menu Réglages du système d'info-divertissement. Sélectionnez :

- Configuration → Réglages du véhicule
→ Combiné → Sélection contenus →
Configuration de lumière/d'essuie-glace

Pour en savoir plus, lisez le code QR dans le manuel élémentaire fourni séparément.

Essuie-glace

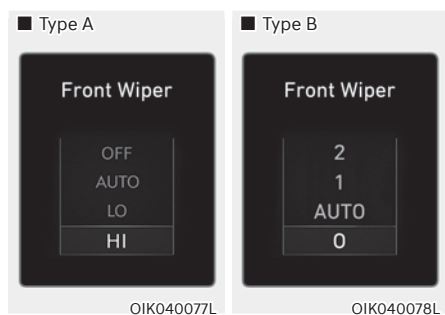

Ce témoin indique la vitesse des essuie-glaces qui est sélectionnée à l'aide de la commande d'essuie-glace.

Vous pouvez activer ou désactiver la fonction Configuration de lumière/d'essuie-glace depuis le menu Réglages du système d'info-divertissement. Sélectionnez :

- Configuration → Réglages du véhicule
→ Combiné → Sélection contenus →
Configuration de lumière/d'essuie-glace

Pour en savoir plus, lisez le code QR dans le manuel élémentaire fourni séparément.

Check haptic steering wheel system (Vérifiez le système du volant haptique) (si équipé)

Ce message s'affiche en cas de problème dans le système du volant haptique. Nous vous conseillons de faire inspecter le véhicule par un concessionnaire agréé pour les produits de la marque Genesis.

Check headlight (Vérifiez le phare) (si équipé)

Ce message s'affiche si les phares ne fonctionnent pas correctement. Il peut être nécessaire de remplacer une ampoule. Veuillez à remplacer l'ampoule grillée par une neuve du même ampérage.

Check turn signal (Vérifiez le clignotant) (si équipé)

Ce message s'affiche si les feux clignotants ne fonctionnent pas correctement. Il peut être nécessaire de remplacer une ampoule. Veuillez à remplacer l'ampoule grillée par une neuve du même ampérage.

Check headlamp LED (Vérifiez lampe LED des phares) (si équipé)

Ce message s'affiche en cas de problème de phare à LED. Nous vous conseillons de faire inspecter le véhicule par un concessionnaire agréé pour les produits de la marque Genesis.

Shift to P to charge/Shift to P to start charging (Passer sur P pour charger)

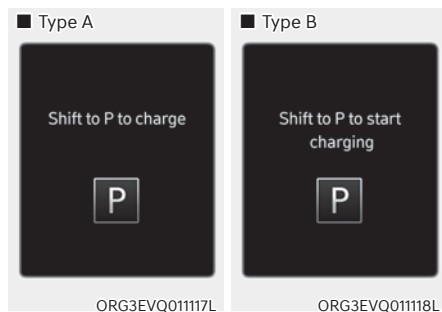

Ce message s'affiche si vous branchez le câble de charge sans passer en position P (stationnement).

Passez en P (stationnement) avant de brancher le câble de charge.

Remainin time (Dur charge res)

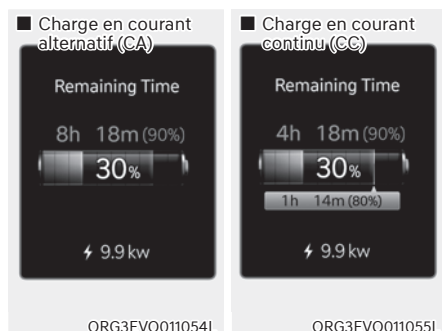

Le message s'affiche pour indiquer le temps restant pour charger la batterie au niveau de charge sélectionné.

Unplug vehicle to start (Débranchez le véhicule pour démarrer)

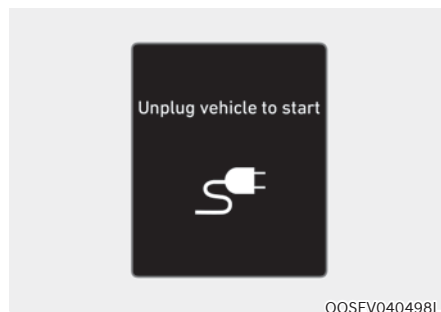

Le message s'affiche lorsque vous démarrez le véhicule sans débrancher le câble de charge. Débrancher le câble de charge, puis mettre le véhicule en marche.

Charging door open (Chargement porte ouverte)

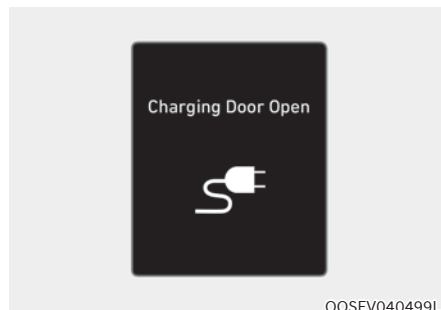

Ce message s'affiche lorsque le véhicule roule avec la trappe de charge ouverte. Fermez la trappe de charge et démarrez.

Charging stopped. (Charge interrompue.- Check the AC/DC charger (Vérifiez le chargeur AC/CC)

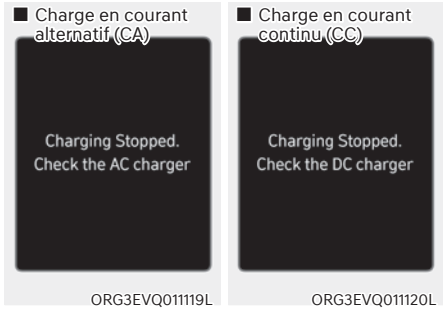

- Ce message d'avertissement s'affiche lorsque la charge est interrompue pour les raisons suivantes :
 - Il existe un problème sur le chargeur CA externe ou le chargeur CC.
 - Le chargeur CA externe s'est arrêté de charger
 - Le câble de charge est endommagé

Dans ce cas, vérifier s'il existe un problème sur le chargeur CA externe ou le chargeur CC et sur le câble de charge.

Si le même problème se produit en chargeant le véhicule avec un chargeur CA en état de marche ou un chargeur portatif d'origine Genesis, nous vous conseillons de faire inspecter votre véhicule par un concessionnaire agréé pour les produits de la marque Genesis.

Charging stopped. (Rechargement interrompu.) Check the cable connection (Vérifiez le branchement du câble)

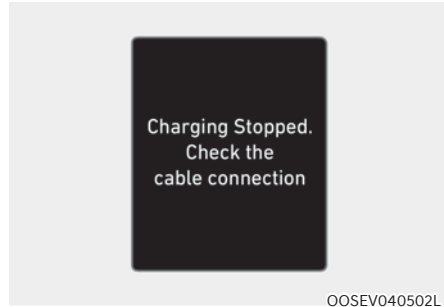

Ce message d'avertissement s'affiche lorsque la charge est interrompue parce que le connecteur de charge n'est pas correctement branché à la prise de charge

Dans ce cas, débranchez le connecteur de charge et rebranchez-le, puis vérifiez s'il existe un problème (dégât externe, substances étrangères, etc.) sur le connecteur de charge et la prise de charge.

Si le même problème se produit en chargeant le véhicule avec un câble de charge remplacé ou un chargeur portatif d'origine Genesis, nous vous conseillons de faire inspecter votre véhicule par un concessionnaire agréé pour les produits de la marque Genesis.

Check regenerative brakes (Vérifier les freins)

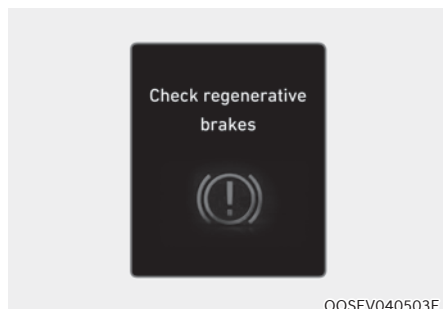

OOSEV040503E

Ces messages d'avertissement s'affichent lorsque le système de freinage par récupération ne fonctionne pas correctement.

Dans ce cas, nous vous conseillons de faire inspecter le véhicule par un concessionnaire agréé pour les produits de la marque Genesis.

Low EV battery / Low battery (Batterie faible)

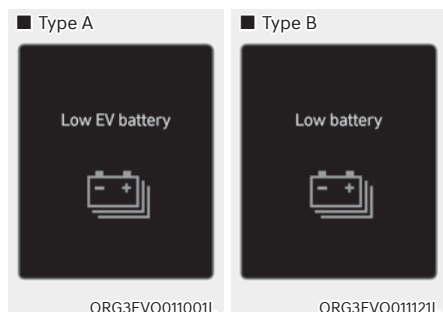

ORG3EVQ011001L

ORG3EVQ011121L

Ce message d'avertissement s'affiche lorsque le niveau de charge de la batterie haute tension passe en-dessous d'environ 12 %.

Le témoin d'avertissement sur le combiné d'instruments (🔋) s'allume en même temps.

Charger immédiatement la batterie haute tension.

Charge immediately. (Chargez immédiatement.) Power limited (Pas d'alimentation)

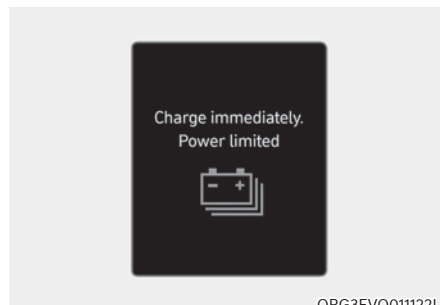

ORG3EVQ011122L

Ce message d'avertissement s'affiche lorsque le niveau de charge de la batterie haute tension passe en-dessous d'environ 6 %.

Le témoin d'avertissement sur le combiné d'instruments (🔋) s'allume en même temps.

La puissance du véhicule diminue pour réduire la consommation d'énergie de la batterie haute tension. Charger immédiatement la batterie haute tension.

Power limited due to low EV battery temperature. (Batterie faible : puissance limitée.) Charge battery (Rechargez la batterie)

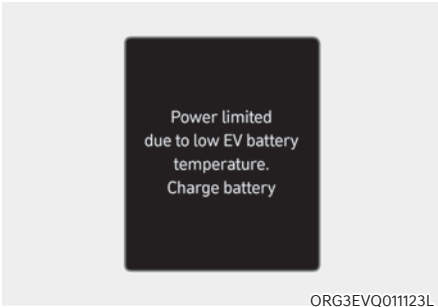

Les deux messages d'avertissement sont affichés pour protéger le système du véhicule électrique lorsque la température extérieure est basse. Si le niveau de charge de la batterie haute tension est bas et que le véhicule est resté stationné longtemps à l'extérieur à basse température, la puissance du véhicule peut être limitée.

La charge de la batterie avant de conduire contribue à augmenter la puissance.

REMARQUE

Si ces messages d'avertissement restent affichés même après que la température ambiante ait augmenté, nous vous recommandons de faire inspecter le véhicule par un concessionnaire agréé pour les produits de la marque Genesis.

EV Battery Overheated! (La batterie a surchauffé!) Stop vehicle / Battery overheated! (Arrêtez véhicule) Stop safely (Arrêtez-vous en toute sécurité)

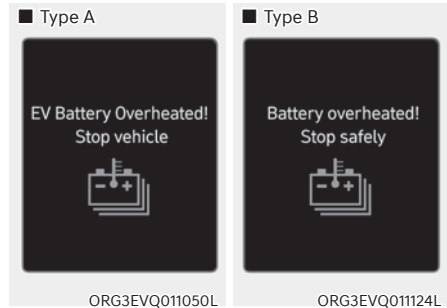

Ce message d'avertissement s'affiche pour protéger la batterie et le circuit électrique du véhicule lorsque la température de la batterie haute tension est trop élevée.

Désactivez le bouton Start/Stop (démarrage/arrêt) et arrêtez le véhicule pour faire baisser la température de la batterie.

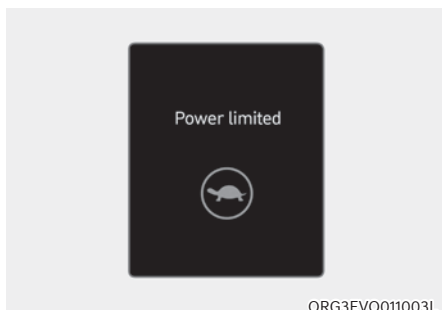
Power limited (Alimentation limitée)

ORG3EVQ011003L

Ce témoin s'allume dans les cas suivants :

- Pour la sécurité des composants de grande puissance des véhicules électriques, la puissance est limitée pour les raisons suivantes. (Il ne s'agit pas d'un dysfonctionnement, sauf si le témoin d'avertissement d'entretien et le témoin de réduction d'alimentation s'allument en même temps).
 - Le niveau de la batterie haute tension est trop bas ou la tension chute
 - La température de la batterie haute tension est trop élevée ou trop basse
 - La température du moteur est trop élevée

REMARQUE

- Lorsque ce message d'avertissement s'affiche, ne pas accélérer ni démarrer le véhicule brusquement.
- Lorsque la puissance est limitée pour la sécurité des pièces à forte puissance d'un véhicule électrique, le message d'avertissement s'affiche. Votre véhicule risque de ne pas pouvoir rouler ou de reculer dans une côte lorsque le témoin d'avertissement est allumé en raison d'une baisse de puissance.

Stop vehicle and check power supply (Arrêtez le véhicule et vérifiez l'alim.)

ORG3EVQ011051L

Ce message d'avertissement s'affiche en cas de panne dans le système d'alimentation électrique.

Dans ce cas, stationnez le véhicule en lieu sûr et nous vous recommandons de faire remorquer le véhicule jusqu'à un concessionnaire agréé pour les produits de la marque Genesis le plus proche.

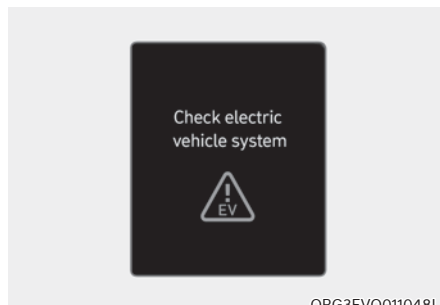
Check electric vehicle system (Vérifiez le système électrique)

ORG3EVQ011048L

Ce message d'avertissement s'affiche en cas de problème sur le système de commande du véhicule électrique.

Évitez de rouler lorsque ce message est affiché.

Dans ce cas, nous vous conseillons de faire inspecter le véhicule par un concessionnaire agréé pour les produits de la marque Genesis.

AFFICHAGE DU COMBINÉ

Contrôle de l'affichage du combiné



ORG3EV041025L

Vous pouvez changer les modes de l'écran du combiné à l'aide des commutateurs de commande.

Commutateur	Fonctionnement	Fonction
	Appuyez	sur le bouton MODE pour changer le mode d'affichage
	Appuyez	sur le commutateur UP, DOWN pour changer l'élément dans la vue Utilitaire et le menu Option
OK	Appuyez	sur le commutateur SELECT/RESET pour ouvrir le menu Option
	Maintenez enfoncé	le commutateur SELECT/RESET pour récupérer les informations d'aide ou réinitialiser l'élément sélectionné

Modes d'affichage

Modes d'affichage	Explication
Assistance à la conduite	La vue d'assistance à la conduite affiche l'état des systèmes d'assistance à la conduite du véhicule.
Navigation détaillée	L'affichage Vir. par virage affiche l'état de la navigation.
Utilitaire	L'affichage Utilitaire présente les informations de conduite comme la distance parcourue, la consommation d'électricité.

Les informations fournies peuvent différer selon les caractéristiques applicables à votre véhicule.

■ Type A



ORG3EV041052AU

■ Type B

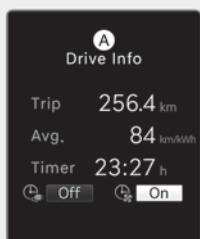

ORG3EV041027AU

Les modes d'affichage Assistance à la conduite, Vir. par virage et Utilitaire s'affichent au centre (A) du combiné d'instruments.

Affichage assistance à la conduite



ORG3EV041028

L'état du Régulateur vitesse intelligent, de l'Assistance de suivi de voie, de l'Assistance à la conduite sur autoroute, etc. s'affiche lorsque la vue d'assistance à la conduite est sélectionnée.

Pour en savoir plus, consultez la section consacrée à chaque fonction au chapitre 7.

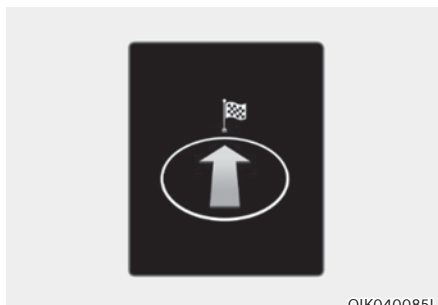

Affichage Vir. par virage (TBT)



OIK040085L

La navigation Vir. par virage, la distance/ le temps avant d'arriver à destination sont affichés dans le mode Vir. par virage.

Affichage utilitaire

En mode Utilitaire, l'utilisation du commutateur   (UP, DOWN) permet de faire défiler les éléments dans l'ordre suivant.



Informations sur la conduite

Cet affichage indique la distance du trajet, la consommation moyenne d'énergie et la durée totale du trajet.

Les informations sont calculées pour chaque cycle de démarrage.

Pour réinitialiser manuellement les informations, maintenez le bouton OK enfoncé en regardant les informations de conduite. La distance du trajet, la consommation moyenne d'énergie et la durée totale du trajet sont réinitialisées en même temps.

Les informations sur la conduite continuent à être calculées pendant que le véhicule est en mode prêt (**READY**) (par exemple, lorsque le véhicule est dans la circulation ou arrêté à un feu rouge).

Informations

Le véhicule doit rouler sur au moins 300 mètres (0.19 miles) après la dernière activation de la clé de contact, avant que les informations sur la conduite soient recalculées.

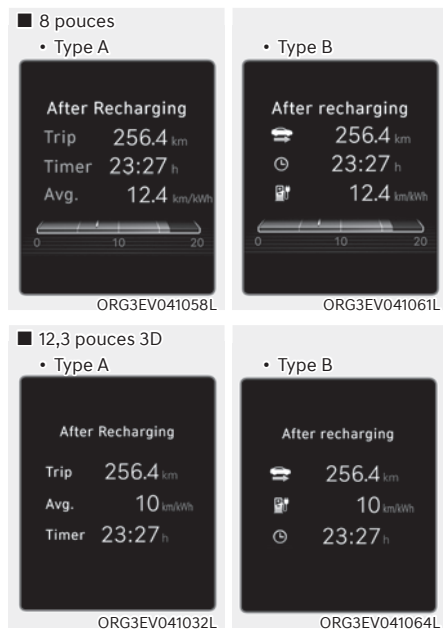

Après la recharge

La distance du trajet, la consommation d'énergie moyenne et la durée de conduite totale après que le véhicule ait été rechargé sont affichés. Pour une réinitialisation manuelle, appuyez sur le bouton OK du volant pendant plus d'une seconde quand "Depuis la recharge" est affiché.

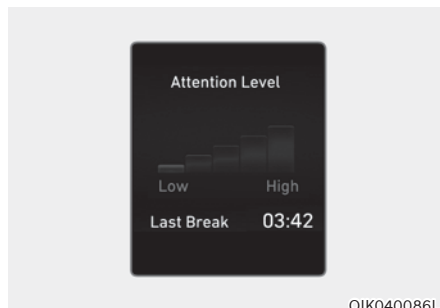
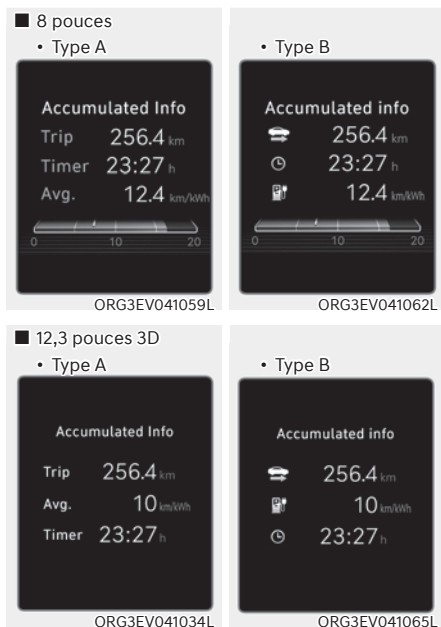

Niveau d'attention

Le niveau d'attention du conducteur est affiché sur la base des gestes de conduite du conducteur.

Pour plus de détails, reportez-vous à la section « Avertissement attention conducteur (DAW) » au chapitre 7.

Info accumulées

Cet affichage indique la distance cumulée du trajet, la durée totale du trajet et la consommation moyenne d'énergie.

Les informations sont cumulées à partir de la dernière réinitialisation.

Pour réinitialiser manuellement les informations, maintenez le bouton OK enfoncé en regardant les informations de conduite cumulées. La distance du trajet, la consommation moyenne d'énergie et la durée totale du trajet sont réinitialisées en même temps.

Les informations cumulées sur la conduite continuent à être calculées pendant que le véhicule est en mode prêt (**READY**) (par exemple, lorsque le véhicule est dans la circulation ou arrêté à un feu rouge).

Informations

Le véhicule doit rouler sur au moins 300 mètres (0,19 miles) après la dernière activation de la clé de contact, avant que les informations sur la conduite cumulées soient recalculées.

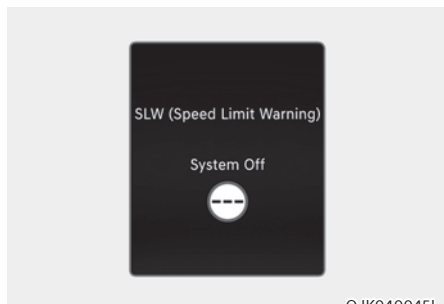

OJK040045L

Avertissement de limite de vitesse (si équipé)

Le conducteur peut surveiller les informations fournies par le système intelligent d'avertissement de limite de vitesse.

Pour plus de détails, se reporter à la section « Avertissement intelligent de limite de vitesse (ISLA) » au chapitre 7.



ORG3EV041056L

Pression des pneus

La pression de chaque pneu est affichée.

Pour plus d'informations, reportez-vous à la section "Système de contrôle de la pression des pneus (TPMS)" au chapitre 8.

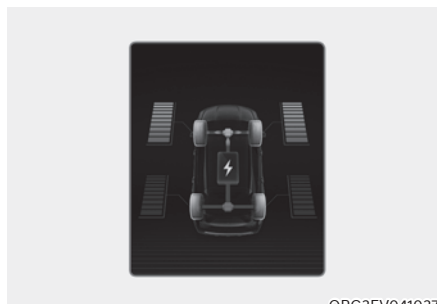

ORG3EV041037

Flux d'énergie/Répartition de la force motrice (si équipé)

- Le système du véhicule électrique informe le conducteur sur son débit d'énergie dans divers modes de fonctionnement.
- L'état de répartition de la force motrice des roues avant et arrière est affiché lorsque le mode Auto 4WD est activé.

Pour plus de détails, se reporter à la section « Quatre roues motrices (4WD) » au chapitre 6.

Sélectionner le contenu / Sélectionner les éléments

Vous pouvez choisir les éléments qui seront affichés dans la vue Utilitaire.

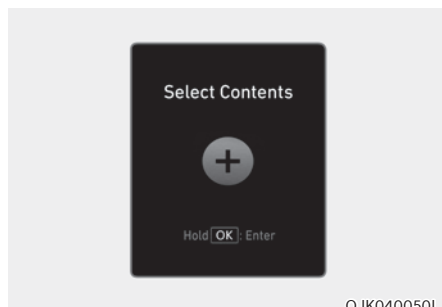

OJK040050L

1. Maintenez le commutateur OK enfoncé sur le volant.

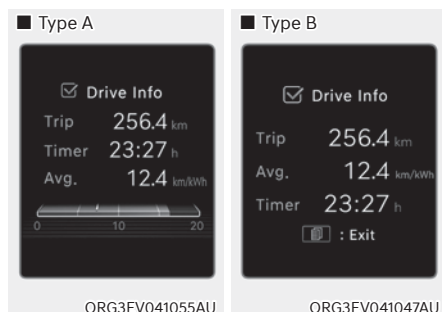

2. Utilisez le commutateur \wedge , \vee (UP, DOWN) pour choisir un élément, puis appuyez sur le commutateur OK pour le sélectionner ou le désélectionner.
3. Après avoir terminé la sélection des éléments à afficher dans la vue Utilitaire, appuyez sur le bouton \square (MODE) pour quitter l'écran « Sélectionner les éléments ».



AVERTISSEMENT

Pour éviter les distractions, ne modifiez pas les réglages pendant la conduite du véhicule car cela pourrait provoquer un accident.

Affichage d'informations complémentaires

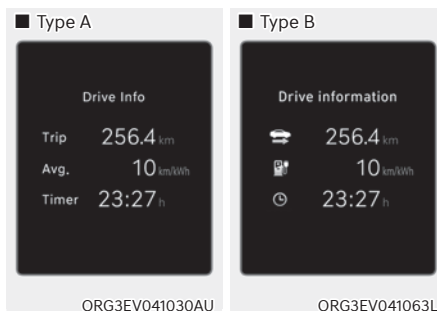

Info conduite

Les informations de conduite sont affichées pendant 4 secondes après que le véhicule a été coupé.



ORG3EV041039

Informations d'assistance à la conduite

L'état de fonctionnement actuel de l'assistance de limitation de vitesse manuel, du régulateur de vitesse intelligent, de l'assistance au maintien de la voie, de l'assistance à la conduite sur autoroute, etc. est affiché.

Menu Option

Appuyez sur OK pour ouvrir le menu Option.



AVERTISSEMENT

Pour éviter les distractions, ne modifiez pas les réglages pendant la conduite car cela pourrait provoquer un accident.



Informations

Les informations fournies peuvent différer selon les fonctions applicables à votre véhicule.

Menu	Explication
Notifications de services	Pour vérifier les messages d'avertissement du véhicule.
Tableau de bord 3D / Effet 3D (pour combiné 12,3 pouces 3D)	Pour activer ou désactiver l'effet 3D.
Affichage tête haute (si équipé)	Pour activer ou désactiver l'affichage tête haute.
Paramètres du système d'assistance au conducteur	Pour afficher directement le menu "Assistance à la conduite" sur l'écran du système d'info-divertissement
Unité de vitesse	Pour régler l'unité de vitesse entre km/h et MPH.

Notifications de services

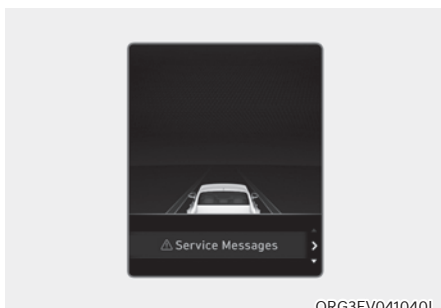

ORG3EV041040L

Quand le menu Notification de services est sélectionné, appuyez sur le commutateur OK au volant pour vérifier les messages d'avertissement du véhicule.

Tableau de bord 3D / Effet 3D (pour combiné 12,3 pouces 3D)

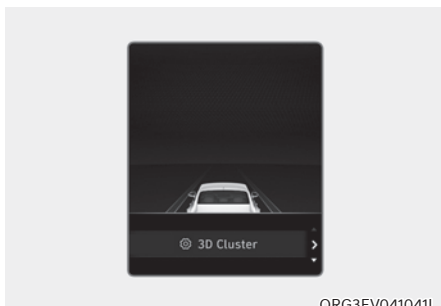

ORG3EV041041L

Quand le menu Combiné 3D (Effets 3D) est sélectionné, appuyez sur le commutateur OK au volant. Vous pouvez sélectionner ou désélectionner l'effet de combiné 3D en appuyant sur le commutateur OK.

Affichage tête haute (si équipé)



ORG3EV041042L

Quand le menu Aff. tête haute est sélectionné, appuyez sur le commutateur OK au volant. Vous pouvez sélectionner ou désélectionner l'affichage tête haute en appuyant sur le commutateur OK.

Paramètres du système d'assistance au conducteur

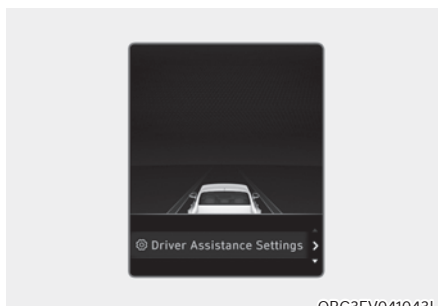

ORG3EV041043L

Quand le menu Paramètres du système d'assistance au conducteur est sélectionné, appuyez sur le commutateur OK au volant. Le menu «Assistance cond.» s'affiche à l'écran du menu d'info-divertissement.

Unité de vitesse (si équipé)

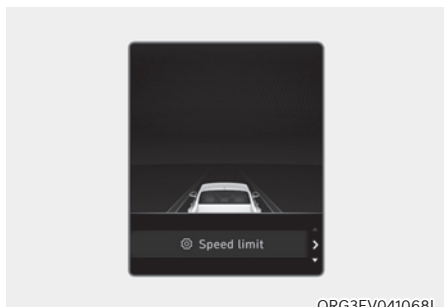

Lorsque le menu Unité de vitesse est sélectionné, appuyez sur le commutateur OK du volant. Vous pouvez modifier le paramètre d'unité de vitesse entre km/h et MPH pour le combiné d'instruments.

Combiné 3D (pour combiné 12,3 pouces 3D)

Réglage Combiné 3D

Pour utiliser le combiné 3D, appuyez sur le bouton de démarrage/d'arrêt en position ON, puis sélectionnez 'Configuration → Réglages du véhicule → Profondeur du tableau de bord 3D → Moyen/Faible' sur l'écran du système d'info-divertissement.

Pour utiliser le combiné 2D, sélectionnez "Off".

Pour en savoir plus, lisez le code QR dans le manuel élémentaire fourni séparément.

Recommandations pour optimiser l'effet 3D

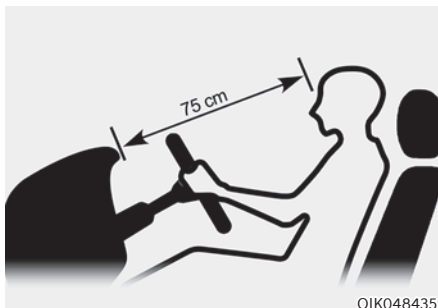

- Réglez la hauteur du siège et du volant de sorte que le combiné d'instrument et le module de caméra soient visibles.
- La distance optimale pour un effet 3D maximal est de 75 cm (30 pouces). Réglez la distance entre le siège du conducteur et le combiné d'instruments.
- Tenez le volant à deux mains et conduisez, droit dans le siège.

Informations

- Quand le visage s'approche ou s'éloigne de trop du combiné d'instruments ou si la caméra sur le combiné d'instruments est bloquée par le volant ou d'autres objets, le combiné 3D passe automatiquement au mode 2D. Toutefois, dès que l'objet qui bloque la caméra est enlevé, le combiné reprend le format 3D automatiquement.
- Si la température extérieure est inférieure à 4°C (39°F), le combiné peut passer au mode 2D pendant 1 à 10 minutes.
- Deux lumières rouges peuvent apparaître sur la caméra dans les conditions suivantes :
 - La luminosité extérieure est réduite ou le véhicule roule de nuit
 - Le véhicule roule à l'intérieur d'un bâtiment, tel qu'un parking souterrain
 - Le boîtier de caméra du combiné d'instruments est partiellement endommagé
- Le conducteur cligne d'un œil ou porte un cache-œil
- Le visage du conducteur est partiellement recouvert par un masque, un cache-nez, un hijab, etc.
- La vision du conducteur est bloquée par une lumière provenant de l'extérieur du véhicule
- Reflet de la lumière extérieure, des rayons du soleil ou de la DEL infrarouge de la caméra sur les lunettes ou les lunettes de soleil
- Le conducteur tourne ou baisse la tête si bien que le visage ou un œil est dissimulé pour la caméra.
- Le conducteur secoue la tête de haut en bas ou le mauvais état de la route provoque des vibrations excessives du véhicule
- Le conducteur est trop grand ou trop petit
- Plus de deux personnes regardent simultanément le combiné d'instruments depuis le siège du conducteur
- L'acuité visuelle du conducteur varie énormément d'un œil à l'autre
- Le conducteur souffre d'un mal de crâne violent
- Ne regardez pas la caméra à moins de 20 cm (8 pouces) pendant plus d'une minute.
- L'utilisation du tableau de bord 3D lorsque le véhicule est à l'arrêt peut provoquer une fatigue oculaire ou des étourdissements.
- Les femmes enceintes, les personnes âgées ou les personnes qui souffrent du mal des transports doivent éviter d'utiliser le tableau de bord 3D.

ATTENTION

- Il peut être parfois difficile de lire les informations dans le combiné 3D dans les situations suivantes. Il faut dans ce cas passer au mode 2D pour la sécurité de la conduite.
 - Le conducteur porte des lunettes de soleil, des lunettes spéciales, des lunettes à protection infrarouge, des verres réfléchissants ou des verres épais.
 - Le conducteur utilise beaucoup de maquillage (eye-liner, mascara, maquillage en couleur, faux cils) ou un piercing près de l'œil
 - Le regard du conducteur est bloqué par ses cheveux.



AVERTISSEMENT

- Évitez d'utiliser le tableau de bord 3D si vous ou des membres de votre famille ont des antécédents d'épilepsie, de convulsions, etc. Les lumières clignotantes ou scintillantes ou les formes régulières affichées sur le combiné peuvent déclencher des crises d'épilepsie, des convulsions, etc.
- Arrêtez d'utiliser l'effet 3D sur le champ si vous ressentez un des symptômes suivants :
vision floue, inconscience, désorientation, nausée, mal de tête, fatigue, étourdissement, etc.



AVERTISSEMENT

Si vous remplacez vous-même le combiné d'instruments, soyez à la chaleur du haut et de l'arrière du combiné d'instruments.

REMARQUE



[A] : Caméra intérieure

- Ne soumettez la surface du combiné d'instruments, la caméra intérieure ou la zone aux alentours de la caméra intérieure aucun impact. Si la caméra intérieure est endommagée, il se peut que le système ne fonctionne pas correctement.
- Ne placez pas de téléphone mobile ou aucun autre objet devant la caméra intérieure. La surface du combiné d'instruments ou la caméra intérieure pourrait s'abîmer à la suite d'un impact pendant la conduite.
- Ne placez rien sur la caméra intérieure ou devant la caméra intérieure pendant la conduite. La caméra intérieure risque alors de ne pas fonctionner correctement.
- Lors du nettoyage du combiné d'instruments ou de la caméra intérieure, passez un chiffon doux et propre pour éviter d'abîmer la surface du combiné ou la lentille de la caméra intérieure. De plus, évitez d'utiliser des outils coupants près du combiné d'instruments ou de la caméra intérieure ou de nettoyer ceux-ci à l'aide de produits chimiques.
- Veillez à ce que la caméra intérieure soit toujours propre et sèche.

RÉGLAGES DU VÉHICULE (SYSTÈME D'INFO-DIVERTISSEMENT)



Les réglages du véhicule dans le système d'info-divertissement offrent à l'utilisateur une multitude d'options, notamment des fonctions pour le verrouillage/déverrouillage de portes, des fonctions de confort, des réglages d'assistance à la conduite, etc.

Menu Réglages du véhicule

- Aff. tête haute
- Assistance cond.
- Mode de conduite
- Température
- Éclairages
- Porte
- Combiné
- Confort
- Siège
- Réinitialiser

Les informations fournies peuvent différer selon les fonctions applicables à votre véhicule.



AVERTISSEMENT

Évitez de modifier les réglages du véhicule pendant la conduite. Cela pourrait provoquer une distraction et un accident.

Configuration du véhicule

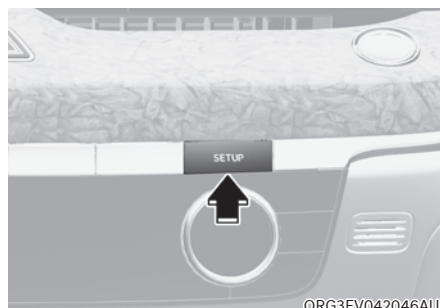

1. Appuyez sur le bouton SETUP du clavier principal.

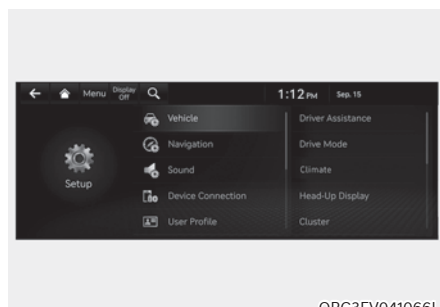

2. Sélectionnez « Véhicule » pour modifier les paramètres du véhicule.

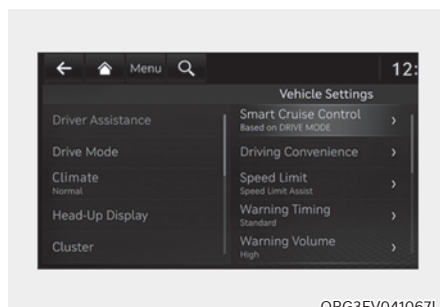

Pour en savoir plus, lisez le code QR dans le manuel élémentaire fourni séparément.

5. Caractéristiques de confort

Accès à votre véhicule.....	5-4
Clé intelligente	5-4
Système d'immobilisation	5-10
Serrures de portes	5-11
Actionnement des serrures de portes depuis l'extérieur du véhicule	5-11
Actionnement des serrures de portes depuis l'intérieur du véhicule.....	5-13
Blocages	5-15
Fonctions de verrouillage et de déverrouillage automatique des portes	5-16
Serrures de portes arrière avec sécurité enfants	5-16
Verrouillage électronique de sécurité pour enfant	5-17
Système d'alarme antivol	5-19
Alerte d'occupant arrière (ROA).....	5-20
Réglage du système.....	5-20
Fonctionnement du système.....	5-20
Précautions système	5-20
Système intégré de mémoire	5-22
Mémorisation des positions	5-22
Rappel des positions mémorisées	5-23
Réinitialisation du système.....	5-23
Accès facile au siège.....	5-24
Volant.....	5-25
Direction assistée entraînée par moteur (MDPS)	5-25
Volant inclinable/télescopique	5-26
Avertisseur sonore.....	5-27
Volant chauffant	5-28
Rétroviseurs.....	5-29
Rétroviseur intérieur	5-29
Rétroviseurs extérieurs	5-30
Aide au stationnement en marche arrière.....	5-32
Vitres.....	5-34
Vitres électriques	5-35
Fonction d'ouverture/fermeture des vitres à distance	5-38
Toit photovoltaïque.....	5-39
Fonctionnement du toit photovoltaïque	5-39
Dysfonctionnement du toit photovoltaïque.....	5-40

Équipement extérieur.....	5-41
Capot.....	5-41
Coffre non-électrique.....	5-42
Coffre électrique.....	5-44
Coffre intelligent.....	5-51
Trappe de charge.....	5-54
Affichage tête haute (HUD).....	5-55
Réglages de l'affichage tête haute.....	5-55
Informations sur l'affichage tête haute.....	5-55
Précautions d'utilisation de l'affichage tête haute.....	5-56
Éclairage.....	5-57
Éclairage extérieur.....	5-57
Système d'éclairage avant intelligent.....	5-62
Réglage du système.....	5-62
Fonctionnement du système.....	5-62
Dysfonctionnement et limitations du système.....	5-63
Assistant de feux de route (HBA).....	5-65
Paramètres de l'assistance feux de route.....	5-65
Fonctionnement de l'assistant de feux de route.....	5-66
Dysfonctionnement et limites de l'assistance feux de route.....	5-67
Éclairage intérieur.....	5-68
Extinction AUTOMATIQUE de l'éclairage intérieur.....	5-68
Feux avant.....	5-68
Plafonnier arrière.....	5-69
Lampe du miroir de courtoisie.....	5-69
Lampe du miroir arrière.....	5-69
Éclairage de la boîte à gants.....	5-70
Éclairage de poignée de porte / Éclairage d'ambiance / Éclairage d'accueil de porte.....	5-70
Éclairage de coffre.....	5-70
Éclairage du bas de la porte.....	5-71
Système d'accueil.....	5-71
Essuie-glace et lave-glace.....	5-73
Essuie-glaces avant.....	5-73
Lave-glace de pare-brise.....	5-75
Système de climatisation automatique.....	5-76
Mode de commande automatique de température.....	5-79
Mode de commande manuelle de température.....	5-80
Fonctionnement du système.....	5-89
Entretien du système.....	5-91

5. Caractéristiques de confort

Dégivrage et désembuage du pare-brise	5-93
Pour désembuer le pare-brise.....	5-93
Pour dégivrer l'intérieur du pare-brise	5-94
Logique de désembuage	5-94
Dégivreur de lunette arrière	5-95
Fonctionnalités supplémentaires de la commande de climatisation	5-96
Système de désembuage automatique.....	5-96
Déshumidification automatique	5-97
Recirculation d'air lorsque le liquide de lave-glace est utilisé	5-98
Commandes. automatiques qui utilisent les réglages de contrôle de température (pour le siège du conducteur)	5-98
Mode Recirculation plus.....	5-99
Compartiment de rangement.....	5-100
Compartiment de la console centrale	5-100
Rangement de la console arrière	5-100
Boîte à gants.....	5-101
Porte-lunettes de soleil	5-101
Caractéristiques intérieures	5-102
Porte-gobelet	5-102
Cendrier	5-103
Pare-soleil	5-103
Miroir arrière	5-104
Prise électrique.....	5-104
Chargeur USB	5-105
Système de chargement sans fil de téléphone mobile	5-106
Horloge	5-108
Porte-manteaux	5-108
Ancrage(s) de tapis de sol.....	5-109
Pare-soleil de vitre latérale arrière	5-110
Pare-soleil de lunette arrière	5-110
Support de filet à bagages	5-111
Système d'info-divertissement.....	5-112
Port USB.....	5-112
Antenne.....	5-112
Télécommandes au volant.....	5-112
Système d'info-divertissement	5-113
Reconnaissance vocale	5-113
Technologie Bluetooth® sans fil	5-114
Système audio premium Lexicon.....	5-114

ACCÈS À VOTRE VÉHICULE

Clé intelligente

■ Type A



ORG3050095L

■ Type B



ORG3050094L

■ Type C



ORG3050232L

Votre véhicule de marque Genesis utilise une clé intelligente qui vous permet de verrouiller ou de déverrouiller les portes du conducteur et des passagers ou le coffre arrière.

1. Verrouillage des portes
2. Déverrouillage des portes
3. Ouverture/fermeture du coffre
4. Démarrage à distance
5. Assistant au stationnement intelligent à distance (marche avant)
6. Assistant au stationnement intelligent à distance (marche arrière)
7. Lampe allumée

Verrouillage de votre véhicule

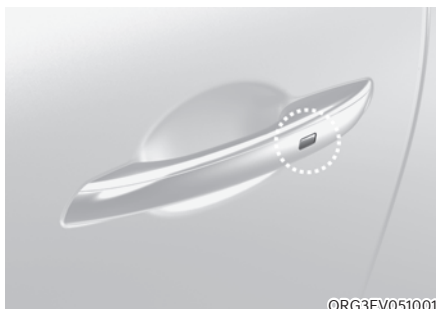

ORG3EV051001

Pour verrouiller votre véhicule à l'aide du capteur tactile de la poignée de porte ou la clé intelligente :

1. Vérifiez que toutes les portes, le capot et le coffre sont bien fermés.
2. Assurez-vous d'avoir la clé intelligente en votre possession.
3. Touchez le capteur tactile sur la poignée de porte (la partie gravée) ou appuyez sur le bouton de verrouillage de porte (1) de la clé intelligente. Les feux de détresse clignotent.
4. Assurez-vous que les portes sont verrouillées en tirant sur la poignée de porte.

i Informations

- Le rétroviseur extérieur se replie si « Activer au déverrouillage de porte » est sélectionné dans le menu Paramètres de l'écran du système d'info-divertissement. Sélectionnez :
 - Configuration → Réglages du véhicule → Confort → Miroir/éclairage d'accueil → Activer au déverrouillage de porte
- Le capteur tactile de la poignée de porte ne fonctionne que lorsque la clé intelligente se trouve à 0,7 ~ 1 m (28~40 pouce) de la poignée de porte extérieure.
- Toucher le capteur tactile de la poignée de porte ne déverrouille pas les portes. Pour déverrouiller les portes, reportez-vous à la page suivante.

Notez que vous ne pouvez pas verrouiller votre véhicule avec le capteur tactile de la poignée de porte dans les situations suivantes :

- La clé intelligente est à l'intérieur du véhicule.
- Le bouton de démarrage/arrêt est en position ACC ou ON.
- Une des portes est ouverte, à l'exception du coffre.



AVERTISSEMENT

Ne laissez pas la clé intelligente dans votre véhicule avec des enfants sans surveillance. Des enfants sans surveillance pourraient appuyer sur le bouton démarrage/arrêt et actionner les vitres électriques, verrouiller les portes ou d'autres commandes, ou encore mettre le véhicule en mouvement, ce qui pourrait entraîner des blessures graves, voire mortelles.

Déverrouillage de votre véhicule



ORG3EV051002

Pour déverrouiller votre véhicule à l'aide du capteur tactile de la poignée de porte ou la clé intelligente :

1. Assurez-vous d'avoir la clé intelligente en votre possession.
2. Placez votre main dans la poignée de porte ou appuyez sur le bouton de déverrouillage de porte (2) de la clé intelligente. Toutes les portes se déverrouillent et les feux de détresse clignotent deux fois.
3. Après le déverrouillage, les portes se verrouillent automatiquement après 30 secondes sauf si une porte est ouverte.

i Informations

- Le rétroviseur extérieur se déplie si « Activer au déverrouillage de porte » est sélectionné dans le menu Paramètres de l'écran du système d'info-divertissement. Sélectionnez :
 - Configuration → Réglages du véhicule → Confort → Miroir/éclairage d'accueil → Activer au déverrouillage de porte
- Le capteur tactile de la poignée de porte ne fonctionne que lorsque la clé intelligente se trouve à 0,7 ~ 1 m (28~40 pouce) de la poignée de porte extérieure.
- Les portes peuvent se verrouiller ou se déverrouiller si le capteur tactile de la poignée de porte extérieure est reconnu pendant le lavage de votre voiture ou en raison de fortes pluies.
- Pour empêcher le verrouillage ou le déverrouillage involontaire de la porte :
Appuyez sur le bouton de verrouillage de la clé intelligente et appuyez immédiatement sur le bouton de déverrouillage et le bouton de verrouillage pendant plus de 4 secondes. Les feux de détresse clignoteront quatre fois. À ce moment, les portes ne se verrouillent ni ne se déverrouillent même si le capteur tactile est touché sur la poignée extérieure de la porte.
Pour désactiver la fonction, appuyez sur le bouton de verrouillage ou de déverrouillage de la porte de la clé intelligente.
- Lorsque vous lavez votre véhicule ou qu'il pleut, le capteur tactile peut devenir insensible afin de réduire tout fonctionnement involontaire. Il ne s'agit pas d'une dysfonctionnement.
- Les portes peuvent ne pas se verrouiller ou se déverrouiller dans les situations suivantes :
 - Si le capteur tactile est touché avec des gants
 - Si la porte est approchée brusquement

Ouverture du coffre

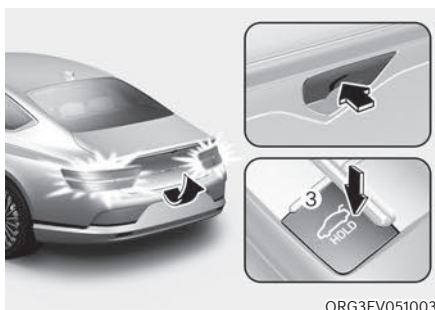

Pour ouvrir le coffre :

1. Assurez-vous d'avoir la clé intelligente en votre possession.
2. Appuyez sur le bouton d'ouverture/fermeture du coffre du véhicule ou maintenez enfoncé le bouton de déverrouillage du coffre (3) de la clé intelligente pendant plus d'une seconde. Les feux de détresse clignotent deux fois et le coffre s'ouvre.

i Informations

Le bouton d'ouverture/fermeture du coffre ne fonctionne que lorsque la clé intelligente est à moins de 0,7 m (28 pouces) du coffre.

Démarrage à distance du véhicule (si équipé)

Vous pouvez démarrer le véhicule à l'aide du bouton de démarrage à distance (4) de la clé intelligente.

Pour démarrer le véhicule à distance :

1. Appuyez sur le bouton de verrouillage de la porte de la clé intelligente à moins de 10 m (32 pieds) du véhicule.
2. Appuyez sur le bouton de démarrage à distance (4) pendant plus de 2 secondes dans les 4 secondes après avoir appuyé sur le bouton de verrouillage de la porte.
3. Le véhicule démarre.
4. Pour désactiver la fonction de démarrage à distance, appuyez une fois sur le bouton de démarrage à distance (4).

i Informations

- Pour que la fonction de démarrage à distance soit opérationnelle, le véhicule doit être en mode P (Stationnement).
- Le véhicule se coupe si vous entrez dans le véhicule sans une clé intelligente enregistrée.
- Le véhicule se coupe si vous ne montez pas dans le véhicule dans les 10 minutes qui suivent le démarrage à distance.
- Le bouton de démarrage à distance (4) peut ne pas fonctionner si la clé intelligente n'est pas à moins de 10 m (32 pieds).
- Le véhicule ne démarre pas à distance si le capot ou le coffre du véhicule est ouvert.

Déplacement à distance du véhicule vers l'avant ou vers l'arrière (si équipé)

Avec la clé intelligente, le conducteur peut déplacer le véhicule vers l'avant ou vers l'arrière à l'aide des boutons Avant/Arrière (5, 6) de la clé intelligente.

Pour plus d'informations, reportez-vous à la section « Système d'assistance au stationnement à distance (RSPA) » au chapitre 7.

Démarrage

Vous pouvez démarrer le véhicule sans insérer la clé dans le contact.

Pour plus d'informations, reportez-vous à la section « Bouton de démarrage/arrêt » au chapitre 6.

Allumez les phares (si équipé)

Si le bouton des feux est enfoncé, les phares et les feux arrière s'allument. Cependant, cela ne fonctionne que lorsque les conditions suivantes sont remplies :

- Le moteur du véhicule est arrêté.
- Les portes sont verrouillées.
- L'interrupteur de commande d'éclairage est en position de phares AUTO (les phares et les feux arrière s'allument quand il fait sombre) ou en position de phares.

i Informations

Si la clé intelligente n'est pas déplacée pendant un certain temps, la fonction de détection pour le fonctionnement de la clé intelligente s'arrêtera. Soulevez la clé intelligente pour réactiver la détection.

REMARQUE

Pour éviter d'endommager la clé intelligente :

- Conservez la clé intelligente dans un endroit sec et frais, pour éviter tout dégât ou dysfonctionnement. L'exposition à l'humidité ou à des températures élevées peut provoquer un dysfonctionnement du circuit interne de la clé intelligente, qui ne serait pas couvert par la garantie.
- Évitez de faire tomber ou de jeter la clé intelligente.
- Protégez-la des températures extrêmes.

Clé mécanique

Si la clé intelligente ne fonctionne pas normalement, vous pouvez verrouiller ou déverrouiller la porte du conducteur à l'aide de la clé mécanique.

Pour retirer la clé mécanique de la clé intelligente :

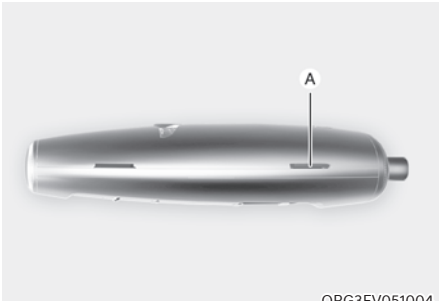

ORG3EV051004

1. Placez un chiffon doux sur la rainure (A) et à l'aide d'un tournevis à tête plate, ouvrez le couvercle de la clé intelligente.

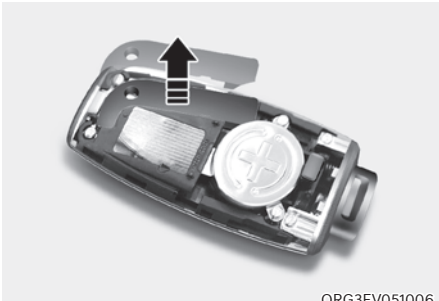

ORG3EV051006

2. Appuyez sur la clé mécanique et retirez-la de la clé intelligente.
3. Après utilisation, réinstallez la clé mécanique et le couvercle de la clé intelligente dans l'ordre inverse du retrait.

Perte d'une clé intelligente

Deux clés intelligentes au maximum peuvent être enregistrés sur un seul véhicule. Si vous perdez votre clé intelligente, il est recommandé d'apporter immédiatement le véhicule et les clés restantes chez votre revendeur agréé Genesis ou de remorquer le véhicule, si nécessaire.

Précautions à prendre pour la clé intelligente

La clé intelligente ne fonctionne pas dans les situations suivantes :

- Elle est située à proximité d'un émetteur radio, telle qu'une station radio ou un aéroport, susceptible d'interférer avec le fonctionnement normal de l'émetteur.
- La clé intelligente se trouve à proximité d'un système radio bidirectionnel mobile ou d'un téléphone portable.
- La clé intelligente d'un autre véhicule est activée à proximité de votre véhicule.

Si la clé intelligente ne fonctionne pas correctement, ouvrez et refermez la porte avec la clé mécanique. Si vous rencontrez un problème avec la clé intelligente, il est recommandé de contacter un revendeur agréé de produits de marque Genesis.

Si la clé intelligente est à proximité immédiate de votre téléphone portable, le signal peut être bloqué par les signaux de fonctionnement normal de votre téléphone portable. Ceci est particulièrement le cas lorsque le téléphone est actif, comme en passant et en recevant des appels, en envoyant des messages texte et/ou en envoyant/recevant des courriels. Dans la mesure du possible, évitez de garder la clé intelligente et votre téléphone portable au même endroit, par exemple dans une poche de pantalon ou de veste, pour éviter toute interférence entre les deux appareils.

REMARQUE

- Tenez la clé intelligente éloignée des matériaux électromagnétiques qui bloquent les ondes électromagnétiques à la surface de la clé.
- Lorsque vous quittez le véhicule, ayez toujours la clé intelligente avec vous. Si la clé intelligente est laissée à proximité du véhicule, la batterie du véhicule peut se décharger.

Remplacement de la pile

Si la clé intelligente ne fonctionne pas correctement, essayez de remplacer la pile.

Type de pile : CR2032

Pour remplacer la pile :

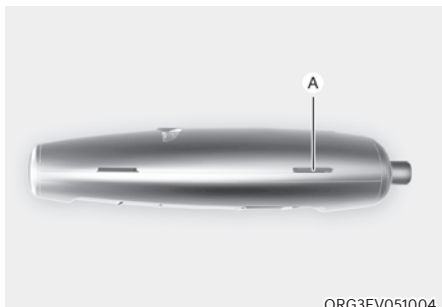

ORG3EV051004

1. Placez un chiffon doux sur la rainure (A) et à l'aide d'un tournevis à tête plate, ouvrez le couvercle de la clé intelligente.



ORG3EV051005

2. Retirez le couvercle de la batterie à l'aide d'un tournevis cruciforme.

3. Retirez la pile usagée et insérez la neuve. Vérifiez que la position de la pile est correcte.
4. Remettez le couvercle de la pile en place et celui de la clé intelligente dans le sens inverse de la dépose.

Si vous pensez que votre clé intelligente a pu être endommagée, ou si vous avez l'impression qu'elle ne fonctionne pas correctement, nous vous recommandons de contacter un revendeur agréé de produits de marque Genesis.

**AVERTISSEMENT**

CE PRODUIT CONTIENT UNE PILE BOUTON

Une pile bouton au lithium peut provoquer des blessures graves, voire mortelles, dans les deux heures après avoir été avalée.

Tenez la batterie hors de portée des enfants.

Si vous pensez qu'une pile a été avalée ou introduite dans une partie quelconque du corps, consultez un médecin sur le champ.

**Informations**

Une pile mise au rebut de façon inappropriée peut être dangereuse pour l'environnement et la santé humaine. Jetez la batterie conformément à la législation ou à la réglementation locale.

Système d'immobilisation

Le système antidémarrage protège votre véhicule contre le vol. Si l'on utilise une clé (ou tout autre dispositif) incorrectement codée, le véhicule est désactivé.

Lorsque le bouton de démarrage/arrêt est enfoncé en position ON, l'indicateur du système d'immobilisation doit s'allumer brièvement, puis s'éteindre. Si le témoin commence à clignoter, le système ne reconnaît pas le codage de la clé.

Appuyez sur le bouton de démarrage/arrêt en position OFF, puis appuyez à nouveau sur le bouton de démarrage/arrêt en position ON.

Dans certaines circonstances, le véhicule peut ne pas reconnaître votre clé intelligente si un autre dispositif de clé intelligente se trouve à proximité ou si un objet métallique tel qu'un porte-clés cause une interférence avec la clé intelligente.

Dans ce cas, votre véhicule risque de ne pas démarrer. Retirez tous les objets métalliques ou les clés supplémentaires à proximité de la clé intelligente avant d'essayer de redémarrer le véhicule.

Si le système ne reconnaît régulièrement pas votre clé, nous vous recommandons de vous mettre en contact avec un revendeur agréé de produits de marque Genesis.

Ne tentez pas de modifier ce système ou d'y ajouter d'autres dispositifs. Des problèmes électriques peuvent survenir et rendre votre véhicule inopérant.



AVERTISSEMENT

Pour éviter le vol de votre véhicule, ne laissez pas vos clés de recharge à l'intérieur. Le mot de passe de votre antidémarrage est unique pour chaque client et doit rester confidentiel.

REMARQUE

Le transpondeur de votre clé est un élément important du système antidémarrage. Il est conçu pour fonctionner pendant des années sans problème, mais vous devez éviter de l'exposer à l'humidité, à l'électricité statique et aux manipulations brusques. Le système antidémarrage pourrait ne pas fonctionner correctement.

SERRURES DE PORTES

Actionnement des serrures de portes depuis l'extérieur du véhicule

Clé mécanique

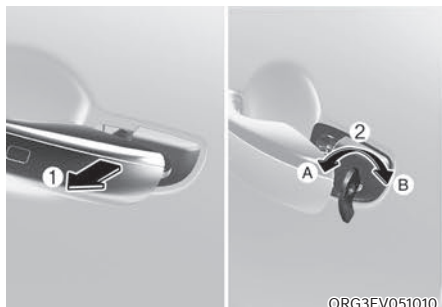

ORG3EV051010

Après avoir tiré la poignée de porte (1), tournez la clé (2) vers l'avant du véhicule pour verrouiller (A) ou tournez la clé vers l'arrière du véhicule pour déverrouiller (B).

Si vous verrouillez la porte conducteur avec une clé mécanique, la porte conducteur se verrouillera. Si vous déverrouillez la porte conducteur avec une clé mécanique, la porte conducteur se déverrouillera.

Une fois les portes déverrouillées, vous pouvez les ouvrir en tirant sur leur poignée. Pour refermer la porte, appuyez dessus à la main. Assurez-vous que les portes sont bien fermées.

REMARQUE

N'appliquez pas de force excessive sur la porte et la poignée de porte. Cela pourrait endommager la porte et la poignée de porte.

i Informations

Lorsque le trou de serrure gèle et ne s'ouvre pas, tapotez légèrement ou réchauffez indirectement (c.-à-d. à la température de la main) le trou de serrure.

Clé intelligente

■ Verrouillage

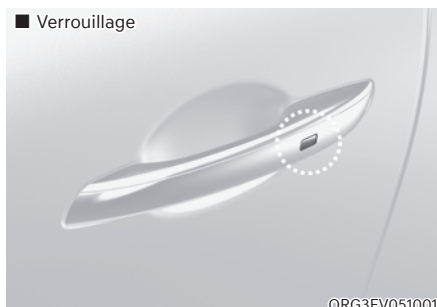

ORG3EV051001

Touchez le capteur tactile sur la poignée de porte extérieure avant (la partie gravée) tout en portant la clé intelligente sur vous ou appuyez sur le bouton de verrouillage de la porte de la clé intelligente. Toutes les portes se verrouillent.

■ Déverrouillage

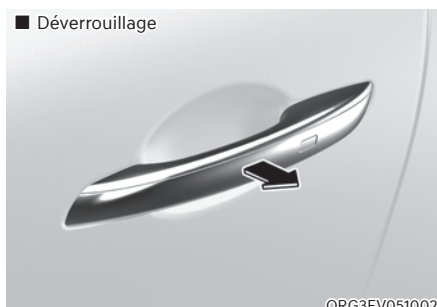

ORG3EV051002

Placez votre main dans la poignée de porte extérieure avant tout en portant la clé intelligente sur vous ou appuyez sur le bouton de déverrouillage de porte de la clé intelligente. Toutes les portes se déverrouillent.

Une fois les portes déverrouillées, vous pouvez les ouvrir en tirant sur leur poignée. Pour refermer la porte, appuyez dessus à la main. Assurez-vous que les portes sont bien fermées.

Pour plus de détails, reportez-vous à « Clé intelligente » dans les pages précédentes.

i Informations

- **Par temps froid et humide, il est possible que le verrou et les mécanismes de la porte ne fonctionnent pas correctement en raison du gel.**
- **Si la porte est verrouillée/déverrouillée rapidement plusieurs fois avec la clé du véhicule ou le bouton de verrouillage des portes, le système peut temporairement cesser de fonctionner afin de protéger le circuit et d'éviter tout dommage aux composants du système.**

Loquet de porte électrique (si équipé)

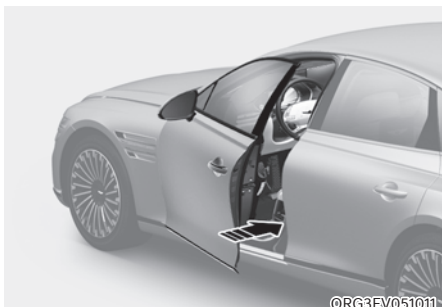

Si une porte n'est pas complètement fermée mais est fermée à la première position de détente, la porte se fermera automatiquement.

⚠ ATTENTION

Pour réduire le risque de blessure :

- **Avant de fermer la porte, vérifiez qu'il n'y a aucun obstacle sur le chemin de la porte.**
- **Éloignez vos doigts du bord de la porte, ils pourraient être coincés lorsque le loquet de porte électrique fonctionne.**

Réinitialisation du loquet de porte électrique

Il peut être nécessaire de réinitialiser le loquet de porte électrique une fois que la batterie est déchargée ou déconnectée ou qu'un fusible correspondant a été remplacé ou déconnecté.

Pour réinitialiser le loquet de porte électrique, procédez comme suit :

1. Fermez la porte à la première position de détente.
2. Ouvrez la porte.

Une fois cette opération terminée, le loquet de porte électrique est réinitialisé.

Si le loquet de porte électrique ne fonctionne pas correctement après la réinitialisation, nous recommandons que le véhicule soit inspecté par un revendeur autorisé de produits de marque Genesis.

Actionnement des serrures de portes depuis l'intérieur du véhicule

Avec la poignée de porte

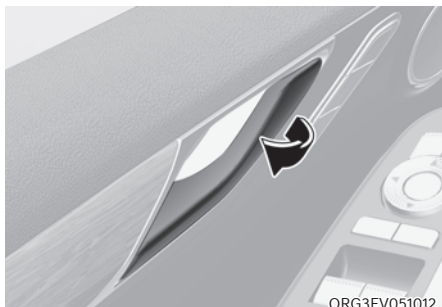

Porte avant

Si la poignée intérieure est tirée lorsque la porte est verrouillée, la porte se déverrouille et s'ouvre.

Porte arrière

Si la poignée intérieure est tirée lorsque la porte est verrouillée, la porte se déverrouille. Si la poignée intérieure de la porte est à nouveau tirée, la porte s'ouvre.

Si une porte est ouverte, les portes ne se verrouillent pas même si l'interrupteur de verrouillage centralisé des portes est enfoncé.



Informations

Si la serrure électrique d'une porte ne fonctionne pas pendant que vous êtes dans le véhicule, essayez l'une des méthodes suivantes pour sortir :

- **Actionnez à plusieurs reprises le système de déverrouillage (électronique et manuel) tout en tirant sur la poignée de la porte.**
- **Actionnez les autres serrures et poignées de porte, à l'avant et à l'arrière.**
- **Abaissez une vitre avant et utilisez la clé mécanique pour déverrouiller la porte depuis l'extérieur.**

Avec l'interrupteur de verrouillage centralisé des portes



Porte conducteur et passager

L'accoudoir de porte côté conducteur et passager est équipé d'un bouton de verrouillage central de porte. Le bouton de verrouillage est indiqué par le symbole (🔒). Le bouton de déverrouillage est indiqué par le symbole (🔓).

Lorsque le bouton de verrouillage (1) est enfoncé, toutes les portes du véhicule se verrouillent.

Lorsque le bouton de déverrouillage (2) est enfoncé, toutes les portes du véhicule se déverrouillent.

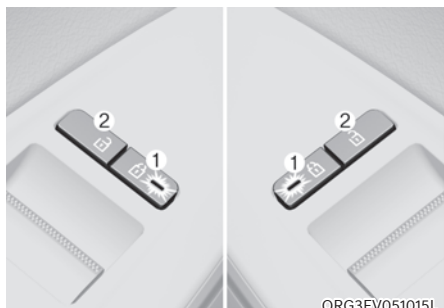

Porte arrière

Lorsque le bouton de verrouillage (1) est enfoncé (voyant de porte allumé), toutes les portes se verrouillent.

Lorsque le bouton de déverrouillage (2) est enfoncé, toutes les portes du véhicule se déverrouillent.

i Informations

Si toutes les portes sont verrouillées à l'aide du bouton de verrouillage des portes arrière et que le bouton de verrouillage électronique de sécurité pour enfants (si équipé) sur le siège conducteur est activé (témoin lumineux allumé), les portes arrière ne peuvent pas être ouvertes. Si vous souhaitez ouvrir les portes arrière :

- Déverrouillez la porte avec la clé intelligente depuis l'extérieur.
- Déverrouillez la porte avec Genesis Connected Service à l'aide de votre smartphone.
- Appuyez sur le bouton de verrouillage électronique de sécurité pour enfants sur la porte du conducteur pour l'éteindre (voyant éteint), puis déverrouillez les portes avec l'interrupteur de verrouillage central des portes du conducteur ou du passager. (Sécurité enfants électronique désactivée → Porte déverrouillée)
- Appuyez sur le bouton de verrouillage électronique de sécurité pour enfants sur la porte du conducteur pour l'éteindre (voyant éteint), puis tirez deux fois sur la poignée de porte intérieure arrière.

En cas d'urgence

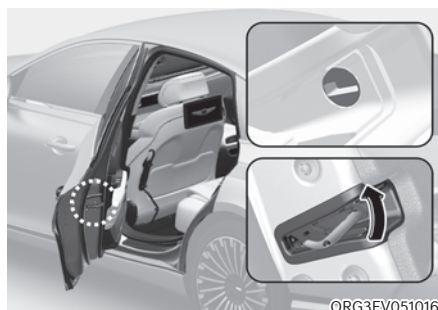

En cas d'urgence, par exemple lorsque la batterie est déchargée, la seule façon de verrouiller la ou les portes est d'utiliser la clé mécanique depuis le trou de clé extérieur.

Les portes sans trou de serrure extérieure peuvent être verrouillées comme suit :

1. Ouvrez la porte.
2. Insérez la clé dans la serrure de verrouillage de porte d'urgence et tournez la clé en position de verrouillage.
3. Fermez bien la porte.

i Informations

Si le contacteur de verrouillage des portes à distance ne fonctionne pas (par ex. batterie déchargée) et que le coffre est fermé, vous ne pouvez pas ouvrir le coffre tant que le courant n'est pas rétabli.



AVERTISSEMENT

- Les portes doivent être toujours bien fermées et verrouillées lorsque le véhicule se déplace. Si les portes sont déverrouillées, le risque d'être projeté hors du véhicule en cas d'accident est plus important.
- Ne tirez pas sur la poignée intérieure de la portière du conducteur ou du passager lorsque le véhicule est en mouvement.



AVERTISSEMENT

Ne laissez pas des personnes âgées, des enfants ou des animaux sans surveillance dans votre véhicule. Un véhicule fermé peut devenir extrêmement chaud et provoquer des blessures graves ou mortelles à des personnes âgées, des enfants ou à des animaux sans surveillance, qui ne pourraient pas sortir du véhicule. Les enfants pourraient activer des fonctions du véhicule et se blesser ou ils pourraient subir d'autres dommages dus à une personne qui entrerait dans le véhicule.



AVERTISSEMENT

Verrouillez toujours votre véhicule.

Si vous laissez votre véhicule déverrouillé, une autre personne peut se dissimuler à l'intérieur.

Pour sécuriser votre véhicule, tout en appuyant sur le frein, placez la boîte de vitesses en position P (stationnement), engagez le frein de stationnement et appuyez sur le bouton de démarrage/arrêt en position OFF, fermez toutes les vitres, verrouillez toutes les portes et prenez toujours la clé avec vous.



ATTENTION

L'ouverture d'une porte lorsque quelque chose s'approche peut causer des dommages ou des blessures. Lorsque vous ouvrez les portes, soyez attentif aux véhicules, aux cyclomoteurs, aux bicyclettes ou aux piétons approchant du véhicule.



AVERTISSEMENT

Si vous restez longtemps dans le véhicule alors qu'il fait très chaud ou très froid, vous risquez des blessures ou la mort. Ne verrouillez pas le véhicule de l'extérieur lorsqu'une personne se trouve à l'intérieur.

Blocages (si équipé)

Certains véhicules sont équipés d'un système de blocages. Les blocages empêchent d'ouvrir une porte de l'intérieur ou de l'extérieur du véhicule après avoir été activés, par mesure de sécurité supplémentaire.

Pour verrouiller le véhicule à l'aide de la fonction de blocage, les portes doivent être verrouillées avec la clé intelligente. Pour déverrouiller le véhicule, la clé intelligente doit être utilisée à nouveau.

Fonctions de verrouillage et de déverrouillage automatique des portes

Votre véhicule est équipé de fonctions qui verrouillent ou déverrouillent automatiquement votre véhicule en fonction des paramètres que vous sélectionnez sur l'écran du système d'info-divertissement.

VERROUILLAGE automatique - activer sur vitesse

Lorsque cette fonction est définie dans l'écran du système d'info-divertissement, toutes les portes seront verrouillées automatiquement lorsque le véhicule dépasse 15 km/h (9 mph).

VERROUILLAGE automatique - activer sur changement de rapport

Lorsque cette fonction est définie dans l'écran du système d'info-divertissement, toutes les portes seront verrouillées automatiquement lorsque le véhicule sort de la position P (stationnement) pendant que le moteur du véhicule tourne.

DÉVERROUILLAGE automatique - sur passage en P

Lorsque cette fonction est définie dans l'écran du système d'info-divertissement, toutes les portes seront déverrouillées automatiquement lorsque le véhicule revient à la position P (stationnement) pendant que le moteur du véhicule tourne.

DÉVERROUILLAGE automatique - contact véhicule coupé

Lorsque cette fonction est définie dans l'écran du système d'info-divertissement, toutes les portes se déverrouillent automatiquement lorsque le contact du véhicule est coupé.

Pour plus de détails, sur ces fonctionnalités, scannez le code QR dans le manuel simple fourni séparément.

Fonction supplémentaire de déverrouillage de sécurité - déploiement des airbags

Par sécurité, toutes les portes se déverrouillent automatiquement lorsqu'un impact déclenche le déploiement des airbags.

Serrures de portes arrière avec sécurité enfants (si équipé)

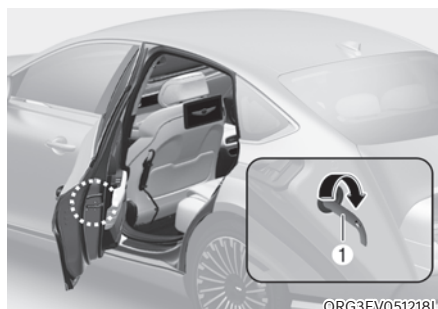

Les verrous de sécurité enfants permettent d'empêcher les enfants assis à l'arrière d'ouvrir accidentellement les portes arrière. Le verrou de sécurité des portes arrière doit toujours être utilisé lorsque des enfants sont dans le véhicule.

Le verrou de sécurité enfants se trouve sur le bord de chaque porte arrière. Lorsque la sécurité enfant est en position verrouillée, la porte arrière ne s'ouvre pas si la poignée intérieure de la porte est tirée.

Pour verrouiller la sécurité enfant, insérez un petit outil à lame plate (comme un tournevis) (1) dans la fente et tournez-le vers la position de verrouillage comme illustré.

Pour déverrouiller et ouvrir une porte arrière depuis l'intérieur du véhicule, désactivez la sécurité enfant.



AVERTISSEMENT

Si les enfants ouvrent accidentellement les portes arrière lorsque le véhicule est en mouvement, ils risquent de tomber du véhicule. Les verrous de sécurité des portes arrière doivent toujours être utilisés lorsque des enfants sont dans le véhicule.

Verrouillage électronique de sécurité pour enfant (si équipé)



Lorsque le bouton de verrouillage électronique de sécurité pour enfants est enfoncé et que le témoin lumineux du bouton s'allume, les portes arrière ne peuvent pas être ouvertes de l'intérieur du véhicule.

- La lunette arrière ne peut pas être ouverte ou fermée lorsque le bouton de verrouillage électronique de sécurité pour enfants est en position LOCK (voyant allumé).

Pour plus d'informations, reportez-vous à la section « Vitres » de ce chapitre.

- Le verrouillage électronique de sécurité pour enfants ne s'active pas automatiquement à moins que le conducteur n'appuie sur le bouton de verrouillage électronique de sécurité pour enfants.
- Si 3 minutes s'écoulent après que le bouton de démarrage/arrêt est enfoncé sur OFF ou ACC, le témoin lumineux sur le bouton s'éteint et le conducteur ne peut pas+ désactiver le verrouillage électronique de sécurité pour enfants en appuyant sur le bouton. Pour désactiver la fonction, appuyez sur le bouton de démarrage/arrêt en position ON, puis appuyez sur le bouton de verrouillage électronique de sécurité pour enfants.

- Si l'alimentation est à nouveau fournie après avoir retiré la batterie ou que la batterie ait été déchargée alors que le bouton de verrouillage électronique de sécurité pour enfants est en position LOCK, appuyez à nouveau sur le bouton pour faire correspondre l'état de l'indicateur sur le bouton de verrouillage électronique de sécurité pour enfants et l'état réel de la fonction de verrouillage électronique de sécurité enfant.
- Si l'airbag est activé alors que le bouton de verrouillage électronique de sécurité enfant est en position LOCK (voyant allumé), les portes arrière se déverrouillent automatiquement.
- Les véhicules équipés de la fonction de verrouillage électronique de sécurité pour enfants ne sont pas équipés d'un verrouillage manuel de sécurité pour enfants.



AVERTISSEMENT

Si des enfants ouvrent accidentellement la portière arrière pendant que le véhicule roule, ils pourraient tomber du véhicule. Le verrouillage électronique de sécurité pour enfants doit toujours être utilisé lorsque des enfants sont dans le véhicule.

REMARQUE

Défaillance du verrouillage de sécurité enfant / Erreur de verrouillage de sécurité enfant

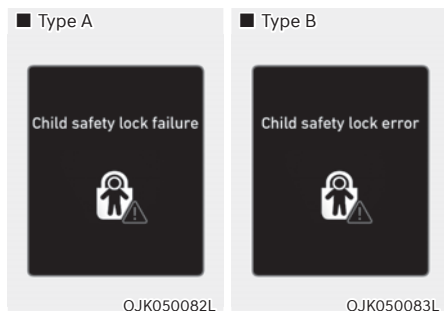

Lorsque le verrouillage électronique de sécurité pour enfants ne fonctionne pas même si le bouton est enfoncé, le message s'affiche et une alarme retentit. Si cela se produit, nous vous conseillons de faire inspecter le véhicule par un concessionnaire agréé pour les produits de la marque Genesis.

Aide à la sortie en toute sécurité (si équipé avec un verrouillage électronique de sécurité pour enfants)

L'aide à la sortie en toute sécurité empêche l'occupant arrière d'ouvrir la porte arrière. Lorsqu'un véhicule s'approche de la zone arrière est détecté après l'arrêt du véhicule, les portes arrière ne se déverrouillent pas même lorsque le conducteur essaie de déverrouiller les portes arrière à l'aide du bouton de verrouillage électronique de sécurité pour enfants.

Pour plus de détails, reportez-vous à la section « Aide à la sortie en toute sécurité (SEA) » au chapitre 7.

SYSTÈME D'ALARME ANTIVOL

Ce système permet de protéger votre véhicule et les objets de valeur. L'avertisseur sonore retentit et les feux de détresse clignotent de manière continue dans les situations suivantes :

- Une porte est ouverte sans utiliser la clé intelligente.
- Le coffre s'ouvre sans utiliser la clé intelligente.
- Le capot du véhicule est ouvert.

L'alarme continue pendant 30 secondes, puis le système se réinitialise. Pour désactiver l'alarme, déverrouillez les portes avec la clé intelligente.

Le système d'alarme antivol s'active automatiquement 30 secondes après le verrouillage des portes et du coffre. Pour que le système s'active, vous devez verrouiller les portes et le coffre de l'extérieur du véhicule avec la clé intelligente ou toucher le capteur tactile à l'extérieur de la poignée de porte avec la clé intelligente en votre possession.

Les feux de détresse clignotent et le signal sonore retentit une fois pour indiquer que le système est armé.

Une fois que le système de sécurité est armé, toute ouverture d'une porte, du coffre ou du capot sans la clé intelligente ou l'émetteur déclenche l'alarme.

Le système d'alarme antivol ne s'active pas si le capot, le coffre ou les portes ne sont pas correctement fermés. Si le système ne s'active pas, vérifiez si le capot, le coffre ou les portes sont correctement fermés.

Ne tentez pas de modifier ce système ou d'y ajouter d'autres dispositifs.

i Informations

- **Ne verrouillez pas les portes tant que tous les passagers n'ont pas quitté le véhicule. Si le dernier passager quitte le véhicule lorsque le système est armé, l'alarme sera activée.**
- **Si le véhicule n'est pas désarmé avec la clé intelligente, ouvrez les portes à l'aide de la clé mécanique et démarrez le véhicule en appuyant directement sur le bouton de démarrage/arrêt avec la clé intelligente.**
- **Si le système est désarmé en déverrouillant le véhicule, mais que ni une porte ni le coffre ne sont ouverts dans les 30 secondes, les portes se reverrouillent et le système se réarme automatiquement.**

i Informations



OHI038181L

Les véhicules équipés d'un système d'alarme antivol disposent d'une étiquette avec les informations suivantes :

1. **AVERTISSEMENT**
2. **SYSTÈME DE SÉCURITÉ**

ALERTE D'OCCUPANT ARRIÈRE (ROA) (SI ÉQUIPÉ)

L'alerte d'occupant arrière est fournie pour empêcher le conducteur de quitter le véhicule avec le passager arrière laissé dans le véhicule.

Réglage du système

Pour utiliser l'alerte d'occupant arrière, elle doit être activée dans le menu Réglages de l'écran du système d'info-divertissement.

Sélectionnez :

- Configuration → Réglages du véhicule → Confort → Alerte d'occupant arrière

Pour en savoir plus, lisez le code QR dans le manuel élémentaire fourni séparément.

Fonctionnement du système

- Première alerte
Lorsque vous ouvrez la portière avant après avoir ouvert et fermé la portière arrière et coupé le moteur du véhicule, le message « Vérifier les sièges arrière » s'affiche sur le combiné d'instruments.
- Seconde alerte
Après la première alerte, la deuxième alerte fonctionne lorsqu'un mouvement est détecté dans le véhicule après la fermeture de la porte conducteur et le verrouillage de toutes les portes. Le klaxon retentit pendant environ 25 secondes. Si le système continue de détecter un mouvement, l'alerte se déclenche jusqu'à 8 fois.
Déverrouillez les portes avec la clé intelligente pour arrêter l'alerte.
- Le système détecte les mouvements dans le véhicule pendant 8 heures après le verrouillage de la porte.
- La deuxième alerte n'est activée qu'après l'activation préalable de la première alerte.

Précautions système

- Assurez-vous que toutes les fenêtres sont fermées. Si la vitre est ouverte, l'alerte peut fonctionner lorsque le capteur détecte un mouvement involontaire (par exemple, du vent ou des insectes).

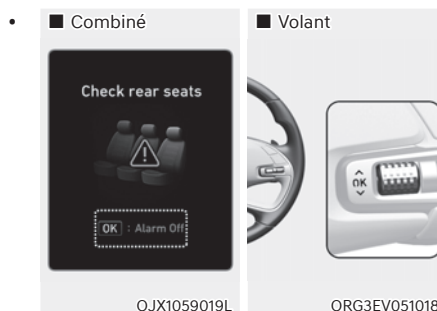

Si vous ne souhaitez pas utiliser l'alerte d'occupant arrière, appuyez sur le bouton OK du volant lorsque la première alerte s'affiche sur le combiné d'instruments. Cela désactivera une fois la deuxième alerte.

- Une alerte peut se produire en cas d'impact sur le toit.
- Si des boîtes ou des objets sont empilés dans le véhicule, le système peut ne pas détecter les boîtes ou les objets. Ou, l'alerte peut se déclencher si les boîtes ou les objets tombent.
- Le capteur peut ne pas fonctionner normalement s'il est masqué par des substances étrangères.
- L'alerte peut se déclencher si un mouvement dans le siège du conducteur ou du passager est détecté.
- L'alerte peut se déclencher avec les portes verrouillées en raison du lavage de la voiture, de vibrations ou de bruit environnants.
- Si le véhicule est démarré à distance (s'il est équipé du démarrage à distance), la détection des mouvements intérieurs s'arrêtera.



AVERTISSEMENT

Même si votre véhicule est équipé de l'alerte d'occupant arrière, assurez-vous toujours de vérifier le siège arrière avant de quitter le véhicule.

L'alerte d'occupant arrière peut ne pas fonctionner lorsque :

- Le mouvement ne se poursuit pas pendant un certain temps ou le mouvement est faible.
- Le passager arrière est recouvert d'un objet tel qu'une couverture.
- Faites toujours attention à la sécurité des passagers car la fonction de détection et la deuxième alerte peuvent ne pas fonctionner en fonction de l'environnement et de certaines conditions.

SYSTÈME INTÉGRÉ DE MÉMOIRE (SI ÉQUIPÉ)



Le système de mémoire intégré pour le siège du conducteur est fourni pour stocker et rappeler les paramètres de mémoire suivants avec une simple opération de bouton.

- Position du siège conducteur
- Position du volant (réglage électrique)
- Position du rétroviseur extérieur
- Position de l'affichage tête haute (HUD) (si équipé)



AVERTISSEMENT

N'essayez jamais de faire fonctionner le système de mémoire intégré lorsque le véhicule est en mouvement.

Ceci pourrait entraîner une perte le contrôle du véhicule, un accident avec des blessures graves ou mortelles ou des dégâts matériels.

i Informations

- Si la batterie est débranchée, les paramètres en mémoire seront effacés.
- Si le système de mémoire intégré ne fonctionne pas normalement, nous vous conseillons de faire inspecter le système par un concessionnaire agréé pour les produits de la marque Genesis.

Mémorisation des positions

1. Passez à P (stationnement) lorsque le bouton de démarrage/arrêt est en position ON.
2. Réglez la position du siège du conducteur, la position du rétroviseur extérieur, la position du volant et la hauteur/luminosité de l'affichage tête haute à la position souhaitée.
3. Appuyez sur le bouton SET. Le système émet un bip et vous avertit « Appuyez sur le bouton pour enregistrer les réglages » sur l'affichage du combiné d'instruments.
4. Appuyez sur l'un des boutons de mémoire (1 ou 2) dans les 4 secondes. Le système émet deux bips lorsque la mémoire a été correctement stockée.
5. « Réglages 1 (ou 2) enregistrés » apparaîtra dans le combiné d'instruments. Le message apparaît uniquement pour le réglage de la mémoire de position du siège du conducteur.

Rappel des positions mémorisées

1. Passez à P (stationnement) lorsque le bouton de démarrage/arrêt est en position ON.
2. Appuyez sur le bouton de mémoire souhaité (1 ou 2). Le système émet un bip, puis la position du siège du conducteur, la position du rétroviseur extérieur, la position du volant et la hauteur de l'affichage tête haute s'ajustent automatiquement selon les positions enregistrées.
3. « Réglages 1 (ou 2) appliqués » apparaîtra dans le combiné d'instruments.



Informations

- Si vous appuyez sur le bouton SET ou sur le bouton correspondant dont le réglage est rappelé, le réglage sera temporairement désactivé. Si vous appuyez sur les autres boutons, le réglage du bouton enfoncé s'activera.

Par exemple, si vous appuyez sur le bouton SET ou le bouton 1 avec le réglage numéro 1 en fonctionnement, le réglage se désactivera temporairement. Si vous appuyez sur le bouton 2, le réglage numéro 2 s'activera.

- Si vous ajustez le siège, le rétroviseur, le volant ou l'affichage tête haute tout en rappelant les positions enregistrées, les paramètres prédéfinis deviendront inefficaces.

Réinitialisation du système

Suivez les procédures suivantes pour réinitialiser le système de mémoire intégré lorsqu'il ne fonctionne pas correctement.

Réinitialisation du système de mémoire intégré

1. Arrêtez le véhicule et ouvrez la portière du conducteur avec le bouton de démarrage/arrêt en position ON et le véhicule passe en position P (stationnement).
2. Réglez le siège et le dossier du conducteur dans la position la plus avancée.
3. Appuyez sur le bouton SET et poussez simultanément le commutateur de mouvement du siège conducteur vers l'avant pendant plus de 2 secondes.

Pendant la réinitialisation du système de mémoire intégré

1. La réinitialisation commence par un son de notification.
2. Le siège et le dossier du conducteur sont réglés en position arrière avec le son de notification.
3. Le siège et le dossier du conducteur sont réajustés à la position par défaut (position centrale) avec le son de notification.

Cependant, dans les cas suivants, la procédure de réinitialisation et le son de notification peuvent s'arrêter.

- Le bouton mémoire est enfoncé.
- L'interrupteur de commande du siège est actionné.
- Le sélecteur est sorti de la position P (Stationnement).
- La vitesse de conduite dépasse 3 km/h (2 mi/h).
- La porte du conducteur est fermée.

REMARQUE

- **Pendant la réinitialisation du système de mémoire intégré, si la réinitialisation et le son de notification s'arrêtent de manière incomplète, recommencez la procédure de réinitialisation.**
- **Assurez-vous qu'il n'y a aucun objet autour du siège du conducteur avant de réinitialiser le système de mémoire intégré.**

Accès facile au siège

L'accès facile au siège déplace automatiquement le siège du conducteur et le volant comme suit :

- Sortie du véhicule :
Le siège du conducteur, le volant et le renfort latéral du siège se déplaceront comme suit lorsque le bouton de démarrage/arrêt est en position OFF avec le rapport en position P (stationnement) et la porte du conducteur ouverte.
 - Siège conducteur : Se déplace vers l'arrière en fonction de la distance sélectionnée dans le menu Réglages du système d'info-divertissement.
 - Volant : Se déplace vers le haut
 - Renfort latéral de siège (si équipé) : Ajusté à la position par défaut.

Cependant, le siège du conducteur peut ne pas se déplacer vers l'arrière s'il n'y a pas assez d'espace entre le siège du conducteur et les sièges arrière.

De plus, sur une base régulière, le volant avancera également pour ajuster son emplacement par lui-même.

- Entrer dans le véhicule :
Le siège du conducteur, le volant et le renfort latéral de siège se déplacent comme suit lorsque le bouton de démarrage/arrêt est enfoncé en position ACC, ON ou START ou tout en portant la clé intelligente, la porte du conducteur est fermée avec le bouton de démarrage/arrêt en position OFF.
 - Siège conducteur : Revient à sa position d'origine.
 - Volant : Revient à sa position d'origine.
 - Renfort latéral de siège (si équipé) : Ajusté à la position par défaut.
- Vous pouvez activer ou désactiver la fonction Accès facile au siège depuis le menu Réglages du système d'info-divertissement. Sélectionnez :
 - Siège conducteur
Configuration → Réglages du véhicule → Siège → Accès facile au siège → Accès facile au siège du conducteur → Normal/étendu/désactivé
 - Volant
Configuration → Réglages du véhicule → Siège → Accès facile au siège → Accès facile au volant

Pour en savoir plus, lisez le code QR dans le manuel élémentaire fourni séparément.

VOLANT

Direction assistée entraînée par moteur (MDPS)

Le système vous aide à diriger le véhicule. Si le contact est coupé ou si le système de direction assistée ne fonctionne plus, vous pouvez toujours diriger le véhicule, mais cela exigera un effort accru sur le volant.

Si vous remarquez un changement au niveau de l'effort nécessaire sur la direction lorsque le véhicule fonctionne normalement, nous vous conseillons de faire vérifier votre système par un concessionnaire agréé pour les produits de la marque Genesis.



ATTENTION

Si la direction assistée entraînée par moteur ne fonctionne pas normalement, le témoin d'avertissement  s'allume et le message « Vérifier la direction assistée motorisée » s'affiche sur le combiné d'instruments. Vous pouvez diriger le véhicule, mais avec un effort accru sur la direction. Nous vous conseillons de faire inspecter le système par un concessionnaire agréé pour les produits de la marque Genesis le plus tôt possible.

Informations

Les symptômes suivants peuvent apparaître pendant du fonctionnement normal du véhicule :

- La direction est dure immédiatement après que vous avez mis le bouton de démarrage/arrêt en position ON.
Ceci est le cas lorsque le système effectue les diagnostics du système MDPS. Lorsque les diagnostics sont terminés, l'effort sur le volant redevient normal.
- Lorsque la tension de la batterie est faible, il se peut que la direction requiert un plus gros effort. Il s'agit toutefois d'un état temporaire qui se rétablira dès que la batterie aura été chargée.
- Le relais du système MDPS émet un clic lorsque le bouton de démarrage/arrêt est mis en position ON ou OFF.
- Vous pouvez entendre le bruit du moteur lorsque le véhicule est à l'arrêt ou circule à faible vitesse.
- Lorsque vous tournez le volant par temps froid, un bruit anormal peut se produire. Si la température augmente, le bruit disparaît. Il s'agit d'une condition normale.
- Lorsqu'une erreur est détectée dans le système EPS, la fonction d'assistance à l'effort de direction ne s'active pas pour éviter un accident mortel. Les témoins d'avertissement sur le groupe d'instruments peuvent s'allumer ou l'effort sur la direction peut être important. Si ces symptômes se produisent, amenez si possible le véhicule en lieu sûr. Nous vous conseillons de faire inspecter le système par un concessionnaire agréé pour les produits de la marque Genesis le plus tôt possible.

Volant inclinable/télescopique

Pour régler le volant sur une position confortable, il doit être en face de votre poitrine et non pas de votre visage. Assurez-vous de bien voir les témoins d'avertissement et les jauges du groupe d'instruments. Après l'avoir réglé, appuyez sur le volant vers le haut et vers le bas pour être sûr qu'il est bien verrouillé.

Réglez toujours la position du volant avant de prendre la route.



AVERTISSEMENT

Ne réglez JAMAIS le volant en conduisant. Vous pourriez perdre le contrôle du véhicule et provoquer un accident.

REMARQUE

Lors du réglage de la hauteur du volant, évitez de pousser ou de tirer trop fort afin de ne pas endommager la fixation.

Réglage manuel



Pour régler l'angle et la hauteur du volant :

1. Appuyez sur le levier de verrouillage-déverrouillage (1).
2. Réglez le volant à l'angle désiré (2) et la distance en avant/en arrière (3).
3. Soulevez le levier de verrouillage-déverrouillage pour bloquer le volant.

i Informations

Le levier de verrouillage-déverrouillage peut parfois ne pas s'enclencher complètement. Ceci peut survenir lorsque les pignons du mécanisme de verrouillage ne s'engrènent pas convenablement. Dans ce cas, abaissez le levier de verrouillage-déverrouillage, réglez à nouveau le volant, puis relevez le levier pour bloquer le volant.

Réglage électrique



Pour modifier l'angle et la hauteur du volant :

- Poussez l'interrupteur (1) vers le haut et vers le bas pour régler l'angle (2).
- Poussez l'interrupteur vers l'avant et l'arrière pour régler la hauteur (3).

REMARQUE

Ne réglez pas le volant plus longtemps que nécessaire lorsque le moteur du véhicule est arrêté. Cela pourrait décharger inutilement la batterie.

Réinitialisation du réglage électrique du volant

Si le réglage n'est plus possible dans la plage de fonctionnement pendant le réglage de la position du volant (angle ou hauteur), réinitialisez comme suit.

1. À partir de la position d'arrêt du volant, appuyez sur l'interrupteur de commande (1) pendant 10 secondes dans la direction dans laquelle vous réglez le volant. Le volant se déplace dans la direction où le commutateur de commande est enfoncé.
2. Continuez à appuyer sur l'interrupteur (1) pendant au moins 2 secondes après l'arrêt du volant. La réinitialisation sera terminée une fois la plage opérationnelle reconnue.

Si le réglage n'est toujours pas possible après la réinitialisation du réglage électrique du volant, nous recommandons que le système soit inspecté par un revendeur agréé de produits de marque Genesis.

Avertisseur sonore

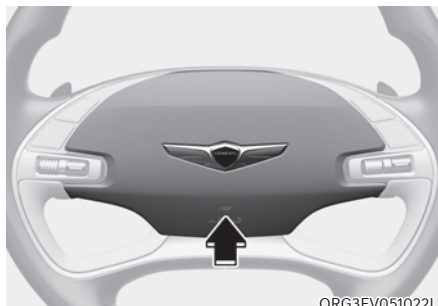

Pour klaxonner, appuyez sur la zone signalée par le symbole de l'avertisseur sonore sur le volant. L'avertisseur sonore fonctionne uniquement lorsque vous appuyez sur cette zone.

REMARQUE

N'appuyez pas fortement sur l'avertisseur pour l'actionner et ne le heurtez pas avec le poignet. N'appuyez pas sur l'avertisseur avec un objet pointu.

Volant chauffant (si équipé)



Pendant que le véhicule est en marche, touchez l'icône du volant chauffant pour réchauffer le volant.

- Commande manuelle de température
Chaque fois que vous touchez l'icône, le réglage de la température du volant est modifié comme suit :

DÉSACTIVÉ → ÉLEVÉ (☀️) → BAS (🌙)

- Commande automatique de température
Le volant chauffant commence à contrôler automatiquement la température du volant après avoir été allumé manuellement.
 - Lorsque HIGH (☀️) est sélectionné manuellement :
Le volant chauffant passe automatiquement en position LOW après 30 minutes. Vous pouvez désactiver le volant chauffant en mettant l'icône en position OFF.
 - Lorsque LOW (🌙) est sélectionné manuellement :
Le volant chauffant ne sera pas contrôlé manuellement.

- Commandes. automatiques qui utilisent les réglages de contrôle de température (pour le siège du conducteur)

Le volant chauffant contrôle automatiquement la température du volant en fonction de la température ambiante lorsque le véhicule est en marche.

Si vous touchez l'icône du volant chauffant, le volant chauffant devra être contrôlé manuellement.

Pour utiliser cette fonction, elle doit être activée dans le menu Réglages de l'écran du système d'info-divertissement.

Sélectionnez :

- Configuration → Réglages du véhicule
→ Siège → Chauffage/Ventilation
→ Commandes. Commandes automatiques qui utilisent les réglages de climatisation → Volant chauffant

Pour en savoir plus, lisez le code QR dans le manuel élémentaire fourni séparément.

- Par défaut, le volant chauffant est réglé sur la position OFF chaque fois que le bouton de démarrage/arrêt est mis en position ON. Toutefois si la fonction Commandes. automatiques qui utilisent les réglages de contrôle de température est activée, le volant chauffant s'allume et s'éteint en fonction de la température ambiante.

REMARQUE

Ne posez pas de cache ou d'accessoire sur le volant. Le cache ou l'accessoire pourrait endommager le système de chauffage du volant.

RÉTROVISEURS

Rétroviseur intérieur

Avant de conduire votre véhicule, assurez-vous que votre rétroviseur intérieur est correctement positionné. Réglez le rétroviseur de façon que la vue par la lunette arrière soit bien centrée.



AVERTISSEMENT

Assurez-vous que votre champ de vision n'est pas obstrué. Ne placez pas sur le siège arrière, dans l'espace de chargement ou derrière les appuie-têtes arrière des objets susceptibles de réduire votre visibilité par la lunette arrière.



AVERTISSEMENT

Pour éviter toute blessure grave en cas d'accident ou de déploiement de l'airbag, ne modifiez pas le rétroviseur et n'installez pas de rétroviseur grand angle.



AVERTISSEMENT

Ne réglez JAMAIS le rétroviseur en conduisant. Vous pourriez perdre le contrôle du véhicule et provoquer un accident.

REMARQUE

Pour nettoyer le miroir, utilisez une serviette en papier ou un objet similaire avec du nettoyant pour vitres. Ne pulvérisez pas de nettoyant pour vitres directement sur le miroir, car il pourrait pénétrer dans le boîtier du miroir.

Rétroviseur électrochromique (ECM) (si équipé)

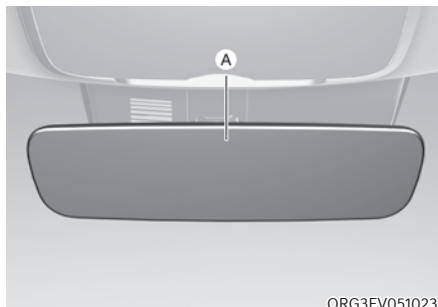

[A] : Témoin

Certains véhicules sont livrés équipés d'un rétroviseur électrochromique qui permet de contrôler l'éblouissement en conduisant de nuit ou sous un faible éclairage.

Lorsque le véhicule est en marche, le capteur monté dans le rétroviseur adapte automatiquement l'éblouissement. Le capteur détecte la luminosité autour du véhicule et s'ajuste automatiquement pour contrôler l'éblouissement des phares des véhicules derrière vous.

Lorsque le levier de vitesses est en marche arrière (R), le rétroviseur est automatiquement réglé sur la position la plus lumineuse pour améliorer la visibilité du conducteur à l'arrière du véhicule.

Rétroviseurs extérieurs



Votre véhicule est équipé de rétroviseurs gauche et droit. Il est possible de régler les rétroviseurs à distance avec le commutateur à télécommande. Il est possible de rabattre les rétroviseurs extérieurs pour éviter tout dommage en passant dans une station de lavage automatique ou dans une rue étroite. Les rétroviseurs extérieurs droit et gauches sont convexes. Les objets que vous voyez dans ce type de rétroviseur sont plus proches qu'il n'y paraît.

Utilisez le rétroviseur intérieur ou regardez directement en arrière pour déterminer la distance réelle des autres véhicules avant de changer de voie.

Veillez à régler les rétroviseurs extérieurs dans la position désirée avant de commencer à conduire.



AVERTISSEMENT

Ne réglez pas et ne rabattez pas les rétroviseurs extérieurs en conduisant. Vous pourriez perdre le contrôle du véhicule et provoquer un accident.

REMARQUE

- Ne grattez pas la glace sur le rétroviseur pour ne pas endommager la surface.
- Si le miroir est bloqué par la glace, ne réglez pas le rétroviseur en forçant. Utilisez un dégivrant agréé (et non pas de l'antigel pour radiateur), ou une éponge ou un chiffon doux imbibé d'eau très chaude, ou déplacez le véhicule vers un endroit chaud pour permettre à la glace de fondre.
- Ne nettoyez pas le miroir avec des abrasifs agressifs, du carburant ou d'autres produits de nettoyage à base de pétrole.

Réglage des rétroviseurs extérieurs



ORG3EV051025L

Réglage des rétroviseurs extérieurs :

1. Appuyez sur le bouton L (côté gauche) ou R (côté droit) (1) pour sélectionner le rétroviseur extérieur à régler.
2. Utilisez le commutateur de commande de réglage des rétroviseurs (2) pour positionner le rétroviseur sélectionné vers le haut, le bas, la gauche ou la droite.
3. Après le réglage, appuyez à la fois sur les boutons L et R (voyant éteint) pour éviter un réglage par inadvertance.

REMARQUE

- Les rétroviseurs s'immobilisent lorsqu'ils atteignent l'angle de réglage maximum, mais le moteur continue de fonctionner tant que le commutateur est enfoncé. N'appuyez pas plus longtemps que nécessaire sur le commutateur pour ne pas endommager le moteur.
- Ne tentez pas de régler les rétroviseurs extérieurs à la main pour ne pas endommager le moteur.

Rabattement des rétroviseurs extérieurs



ORG3EV051026L

Bouton de rabattement

Les rétroviseurs peuvent être rabattus ou déployés en appuyant sur le commutateur.

Réglage du système d'info-divertissement

- Activer au déverrouillage de porte
Si « Configuration → Réglages du véhicule → Miroir/éclairage de bienvenue → Activer au déverrouillage de porte » est sélectionné dans le menu Réglages de l'écran du système d'info-divertissement,
 - Le rétroviseur se rabat ou se déploie lorsque la porte est verrouillée ou déverrouillée avec la clé intelligente.
 - Le rétroviseur se rabat ou se déploie lorsque les portes sont verrouillées ou déverrouillées à l'aide du capteur tactile sur la poignée extérieure.
- Activer à l'approche du conducteur
Si « Configuration → Réglages du véhicule → Miroir/éclairage de bienvenue → Activer à l'approche du conducteur » est sélectionné dans le menu Réglages de l'écran du système d'info-divertissement, le miroir se déploie lorsque le véhicule est approché en possession de la clé intelligente.

Pour en savoir plus, lisez le code QR dans le manuel élémentaire fourni séparément.

REMARQUE

Le rétroviseur extérieur à commande électrique fonctionne même si le bouton Start/Stop (démarrage/arrêt) est en position OFF. Cependant, pour éviter que la batterie ne se décharge inutilement, ne prenez pas plus de temps que nécessaire pour régler les rétroviseurs lorsque le véhicule n'est pas en marche.

REMARQUE

Ne rabattez pas manuellement le rétroviseur extérieur électrique. Vous risqueriez d'endommager le moteur.

Aide au stationnement en marche arrière (si équipé)



Lorsque le rapport est mis en position R (marche arrière), le ou les rétroviseurs extérieurs pivotent vers le bas pour faciliter la marche arrière.

L'état du bouton de rétroviseur extérieur (1) détermine si les rétroviseurs se déplaceront ou non :

Comment ça fonctionne

- Lorsque le bouton L ou R (1) est enfoncé (les voyants s'allument), les deux rétroviseurs extérieurs se déplacent.
- Si les boutons L et R (1) ne sont pas enfoncés (voyants éteints), les deux rétroviseurs extérieurs ne bougeront pas.

Les rétroviseurs extérieurs reviendront automatiquement à leur position d'origine si l'un des événements suivants se produit :

- Le bouton de démarrage/arrêt est enfoncé en position OFF ou ACC.
- La transmission est placée dans n'importe quelle position, sauf R (marche arrière),
- Le bouton de réglage du rétroviseur extérieur n'est pas sélectionné.

Mode de paramétrage de l'aide au stationnement en marche arrière

Vous pouvez modifier l'angle du rétroviseur latéral s'il est difficile de voir la vue arrière avec l'angle de base du rétroviseur vers le bas fourni lors de la marche arrière.

Lors de la première livraison du véhicule, l'angle descendant réglé des rétroviseurs latéraux gauche et droit est différent pour assurer la visibilité du conducteur.

1. Assurez-vous que le véhicule est arrêté.
2. Appuyez sur la pédale de frein et déplacez le levier de vitesses sur R (marche arrière). Lorsque vous appuyez sur le bouton L (gauche) ou R (droite), l'angle des deux rétroviseurs latéraux se déplace vers le bas jusqu'à la position de réglage de base.
3. Appuyez sur le bouton L ou R pour sélectionner le rétroviseur que vous souhaitez régler. Appuyez ensuite sur les boutons ▼, ▲, ◀, ▶ pour régler le rétroviseur latéral à l'angle souhaité.
4. Après avoir réglé l'angle, pour enregistrer l'angle ajusté du rétroviseur latéral, changez la vitesse sur une autre position que R (marche arrière) ou changez les boutons L et R en position neutre (les boutons L et R ne sont pas enfoncés).
5. Réglez l'autre rétroviseur en suivant la procédure 1 à 4 ci-dessus.

Réinitialisation du mode des paramètres utilisateur de l'aide au stationnement inversé

Pour ramener l'angle du rétroviseur latéral à l'angle de base, passez la vitesse sur R (marche arrière) et réglez l'angle du rétroviseur plus haut que lorsque la vitesse est en P (stationnement), N (point mort) et D (conduite).

REMARQUE

Lors du changement de l'angle des deux rétroviseurs latéraux, il est recommandé de changer l'angle d'un côté à la fois en suivant la procédure 1 à 4.

VITRES

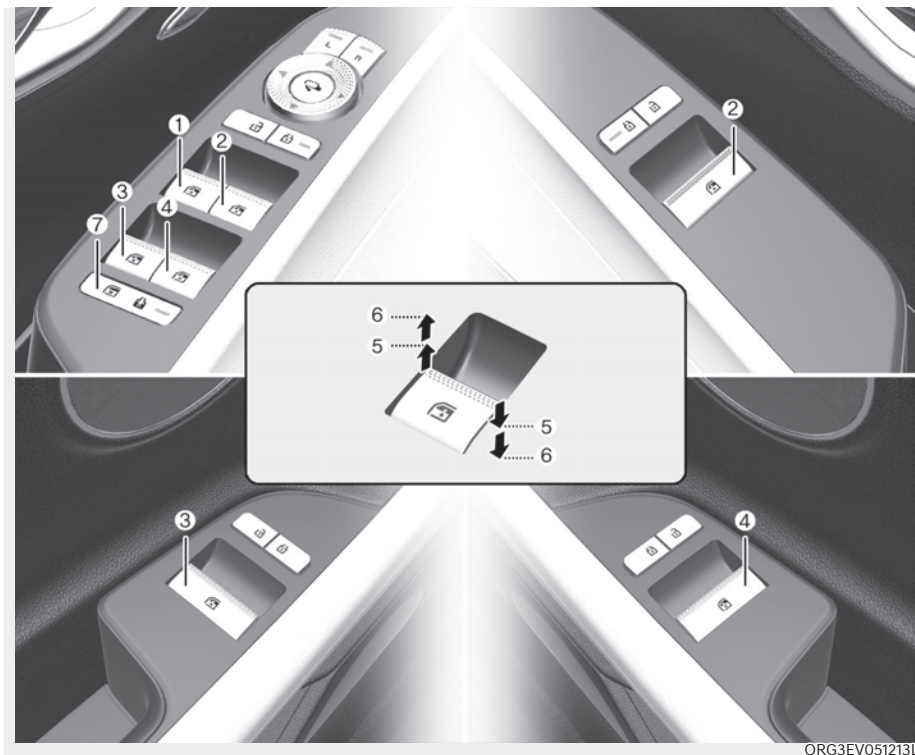

ORG3EV051213L

- | | |
|--|--|
| (1) Commutateur de la vitre électrique du conducteur | (4) Commutateur de vitre électrique arrière (droite) |
| (2) Commutateur de la vitre électrique du passager avant | (5) Ouverture et fermeture des vitres |
| (3) Commutateur de vitre électrique arrière (gauche) | (6) Vitre électrique automatique |
| | (7) Commutateur de verrouillage des vitres électriques |

Vitres électriques

Le bouton Start/Stop (démarrage/arrêt) doit être en position ON pour pouvoir lever ou abaisser les vitres. Chaque porte dispose d'un commutateur qui contrôle sa vitre électrique. Le conducteur dispose d'un commutateur de verrouillage des vitres électriques qui lui permet de bloquer les vitres des passagers. Les vitres électriques fonctionnent pendant environ 3 minutes une fois que le bouton de démarrage/arrêt a été placé en position ACC ou OFF. Toutefois, si les portes avant sont ouvertes, les vitres électriques ne fonctionnent pas, même pendant ce laps de temps de 3 minutes.

Ouverture et fermeture des vitres

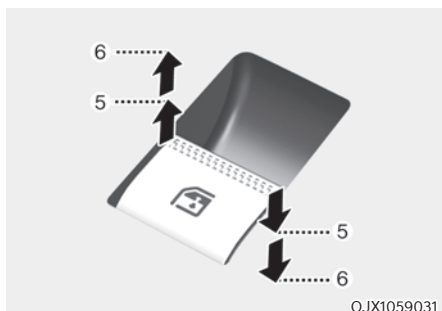

Pour ouvrir :

Appuyez sur le commutateur de la vitre jusqu'au premier cran (5). Relâchez le commutateur à la position désirée.

Pour fermer :

Soulevez le commutateur de la vitre jusqu'au premier cran (5). Relâchez le commutateur de la vitre à la position désirée.

Ouverture/Fermeture automatique des vitres

En appuyant ou en soulevant momentanément le commutateur de vitre électrique jusqu'au deuxième cran (6) la vitre descend ou remonte complètement, même une fois le commutateur relâché. Pour arrêter la vitre à la position désirée lorsqu'elle est en mouvement, soulevez ou appuyez sur le commutateur et relâchez-le.

Réinitialisation des vitres électriques

Si les vitres électriques ne fonctionnent pas correctement, réinitialisez le système de vitres de la façon suivante :

1. Appuyez sur le bouton Start/Stop (démarrage/arrêt) pour le mettre en position ON.
2. Fermez la vitre et maintenez le commutateur de vitre électrique relevé pendant au moins une seconde.

Si les lève-vitres électriques ne fonctionnent pas correctement après la réinitialisation, nous recommandons que le système soit inspecté par un détaillant autorisé de produits de marque Genesis.

Inversion automatique du déplacement

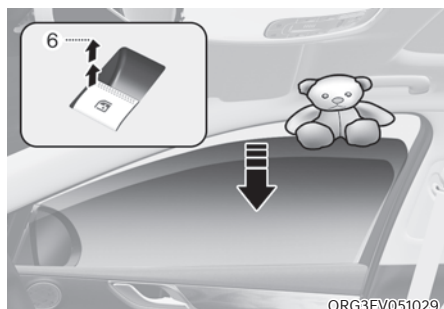

Si une vitre détecte un obstacle pendant qu'elle se ferme automatiquement, elle s'arrête et s'abaisse d'environ 30 cm (12 po) pour permettre de retirer l'objet.

Si la vitre rencontre une résistance alors que le commutateur est maintenu en position relevée, elle s'arrête, puis s'abaisse d'environ 2,5 cm (1 po).

Si le commutateur de vitres électriques est à nouveau maintenu en position relevée dans les 5 secondes qui suivent l'abaissement de la vitre par la fonction de retour automatique, le retour automatique ne fonctionne pas.

Informations

La fonction de retour automatique est active uniquement lorsque le « Relevage automatique » est utilisé en tirant le commutateur jusqu'au deuxième cran.

AVERTISSEMENT

Avant de refermer les vitres, veuillez à retirer toutes les parties du corps ou d'autres objets pour éviter les blessures et les dommages au véhicule.

Les objets de moins de 4 mm (0,16 pouce) de diamètre pris entre la vitre et le bord supérieur de la vitre peuvent ne pas être détectés par la fonction de retour automatique. La vitre continuera donc de remonter.

Bouton de verrouillage des vitres électriques



ORG3EV051212

Le conducteur peut désactiver les commutateurs de lève-vitre électrique sur les portes arrière des passagers en appuyant sur le bouton de verrouillage de lève-vitre électrique.

Lorsque le bouton de verrouillage des vitres électriques est enfoncé :

- La commande des passagers arrière ne peut pas actionner la vitre électrique des passagers arrière
- Notez que la commande du passager avant peut toujours actionner la vitre du passager avant et que la commande principale du conducteur peut toujours actionner toutes les vitres électriques.



AVERTISSEMENT

Ne laissez pas les enfants jouer avec les vitres électriques. Maintenez le bouton de verrouillage des vitres électriques sur la porte du conducteur en position LOCK (verrouillage). Des blessures graves ou la mort peuvent être causées par l'actionnement involontaire d'une vitre par un enfant.

REMARQUE

- Pour éviter d'endommager le système de vitres électriques, évitez d'ouvrir ou de fermer plusieurs vitres en même temps. Ainsi, vous préservez également la durée de vie du fusible.
- N'essayez jamais d'actionner le commutateur principal sur la porte conducteur et celui d'une vitre de porte dans des sens opposés en même temps. La vitre s'arrêterait et ne pourrait plus être ouverte ni fermée.

Fonction d'ouverture/fermeture des vitres à distance (si équipé)

■ Type A



ORG3EV051219L

■ Type B



ORG3EV051220L

■ Type C



ORG3EV051221L

Vous pouvez toujours contrôler le mouvement de la vitre quand le véhicule est éteint en appuyant sur le bouton de verrouillage (1) ou de déverrouillage (2) de porte .

- Appuyez sur le bouton de verrouillage de porte pendant plus de 3 secondes. Les portes se verrouillent et les vitres remontent tant que vous appuyez sur le bouton de verrouillage de porte.
- Appuyez sur le bouton de déverrouillage de porte pendant plus de 3 secondes. Les portes se déverrouillent et les vitres s'abaissent tant que vous appuyez sur le bouton de déverrouillage de porte.

i Informations

- La fonction d'ouverture/fermeture à distance des vitres peut s'arrêter brusquement lorsque vous vous éloignez de votre véhicule pendant le fonctionnement. Restez à proximité de votre véhicule tout en surveillant le mouvement des vitres.
- L'une des vitres peut cesser de fonctionner lorsqu'elle est interrompue par une certaine force. Cependant, les autres vitres continueront de fonctionner. Vérifiez que toutes les vitres sont fermées.
- Veuillez noter que les portes se déverrouillent lorsque les fenêtres sont ouvertes à l'aide de la fonction d'ouverture/fermeture de fenêtre à distance.

! AVERTISSEMENT

Avant d'utiliser la fonction de fermeture de vitre à distance assurez-vous qu'aucun bras, main, tête ou autre obstacle ne se trouve dans le chemin.

TOIT PHOTOVOLTAÏQUE (SI ÉQUIPÉ)

Le toit photovoltaïque est un système qui utilise le rayonnement solaire pour charger la batterie de 12 V et la batterie haute tension du véhicule afin d'augmenter l'autonomie et d'éviter la décharge.

Fonctionnement du toit photovoltaïque

Principe de fonctionnement du toit photovoltaïque

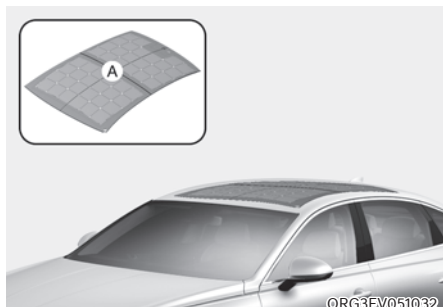

[A] : cellule photovoltaïque

Le toit photovoltaïque fonctionne automatiquement lorsqu'il est exposé aux rayons du soleil, que le véhicule soit en marche ou non. Si le véhicule est coupé pendant le fonctionnement du toit photovoltaïque, celui-ci s'arrêtera également et reprendra après 5 minutes.

Niveau de charge de la batterie via le toit photovoltaïque

Le toit photovoltaïque charge la batterie de 12 V et la batterie haute tension à l'aide de l'électricité produite grâce au soleil. La quantité d'électricité produite par le toit photovoltaïque va dépendre de l'intensité du rayonnement du soleil et de la température. Le toit photovoltaïque produit plus d'électricité lorsque les rayons sont intenses et que la température est plus faible.

i Informations

- Le toit photovoltaïque génère plus d'électricité lorsque le soleil est plus intense, mais cette intensité n'est pas forcément la même que celle ressentie par une personne.
- Les cellules photovoltaïques du toit génèrent plus d'électricité lorsque les températures sont plus basses. Ainsi, les cellules photovoltaïques génèrent plus d'électricité pendant la conduite, grâce au refroidissement par la brise, que lorsque le véhicule est à l'arrêt.

Vérification du fonctionnement du toit photovoltaïque

Le système d'info-divertissement permet de vérifier l'état de fonctionnement du toit photovoltaïque.

L'état du fonctionnement du toit photovoltaïque s'affiche en trois étapes en fonction de la production des cellules photovoltaïques.

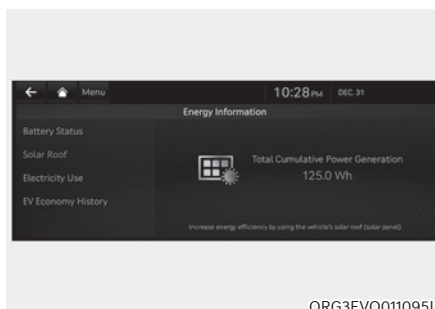

Sélectionnez l'option « Solar Roof Info » (Infos sur le toit photovoltaïque) dans le menu du système d'info-divertissement afin de vérifier la production totale cumulée d'électricité.

Niveau de génération du toit photovoltaïque

La quantité d'électricité générée par le toit photovoltaïque varie en fonction de l'exposition aux rayons du soleil.

Niveau de génération	Conditions ambiantes
Bas	Journée nuageuse, sans soleil
	Matinée et nuit, quand les rayons du soleil sont faibles
Inutilisable	Obscurité provoquée par un temps nuageux
	Nuit, sans lumière du soleil

Niveau du montant de la génération	Condition de fonctionnement
Légère baisse de génération d'électricité	Une couche de poussière recouvre le toit photovoltaïque
Baisse de génération d'électricité	Toit photovoltaïque dans l'ombre d'un arbre, de feux de circulations, d'un bâtiment, etc.
	Température excessive du toit photovoltaïque
Inutilisable	Véhicule stationné à l'intérieur ou dans un tunnel
	Toit photovoltaïque recouvert de neige
	Toit photovoltaïque masqué par un objet en approche directe



AVERTISSEMENT

Un courant haute tension peut traverser le câble interne ou le dispositif de commande lorsque le véhicule est exposé au soleil, même s'il est éteint. Avant de toucher le câble interne ou le dispositif de commande, vérifiez si le témoin de fonctionnement du toit photovoltaïque sur la partie supérieure du tableau de bord est éteint.

Dysfonctionnement du toit photovoltaïque

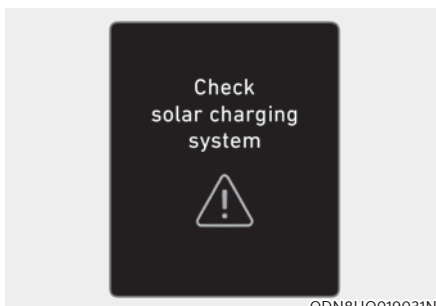

Lorsque le dispositif de commande du toit photovoltaïque ne fonctionne pas correctement, le message d'avertissement « Check solar charging system » (Vérifier le système de charge solaire) s'affiche dans le combiné d'instruments. Nous vous conseillons de faire inspecter le système par un concessionnaire agréé pour les produits de la marque Genesis.

REMARQUE

- Ne posez pas d'objets lourds sur le toit photovoltaïque et ne le soumettez pas à des chocs. Le toit photovoltaïque pourrait ne pas fonctionner correctement.
- En cas d'installation d'une galerie de toit, l'ombre des barres pourrait nuire au bon fonctionnement du toit photovoltaïque et réduire la durée de vie des pièces associées.



Informations

La couleur des cellules photovoltaïques et la distance qui les sépare peuvent varier en fonction des caractéristiques des cellules.

ÉQUIPEMENT EXTÉRIEUR

Capot

Ouverture du capot



1. Stationnez le véhicule et serrez le frein de stationnement.
2. Tirez le levier pour déverrouiller le capot. Le capot s'entrouvre.



3. Allez à l'avant du véhicule, soulevez légèrement le capot, poussez le levier de déverrouillage du capot secondaire (1) vers le haut au centre du capot et soulevez le capot (2).

Une fois le capot levé à mi-course, il se soulèvera complètement de lui-même.

Fermeture du capot

1. Avant de fermer le capot, vérifiez les éléments suivants à l'intérieur et autour du compartiment du véhicule :
 - Tous les outils ou autres objets non fixés doivent être retirés de la zone du compartiment moteur ou de la zone d'ouverture du capot
 - Les gants, chiffons ou tout autre matériau combustible doivent être retirés du compartiment moteur
 - Tous les bouchons de remplissage doivent être correctement installés et serrés
2. Abaissez le capot à moitié (soulevez-le d'environ 30 cm (12 po) à partir de la position fermée) et appuyez vers le bas pour bien le verrouiller. Vérifiez ensuite que le capot est bien fixé. Si le capot peut se relever légèrement, c'est qu'il n'est pas bien verrouillé. Ouvrez-le à nouveau et refermez-le avec plus de force.



AVERTISSEMENT

- Avant de fermer le capot, vérifiez que toutes les obstructions sont retirées autour de l'ouverture du capot.
- Vérifiez toujours deux fois que le capot est bien verrouillé avant de prendre la route. Vérifiez qu'aucun témoin ou message d'avertissement de capot ouvert ne s'affiche sur le combiné d'instruments. Le fait de conduire avec le capot ouvert peut entraîner une perte totale de visibilité et un accident.
- Ne déplacez pas le véhicule avec le capot en position relevée, car la vision est obstruée, ce qui pourrait entraîner un accident et le capot pourrait retomber ou être endommagé.

Coffre non-électrique(si équipé)

Ouverture du coffre

1. Assurez-vous que le véhicule est placé sur P (stationnement) et serrez le frein de stationnement.

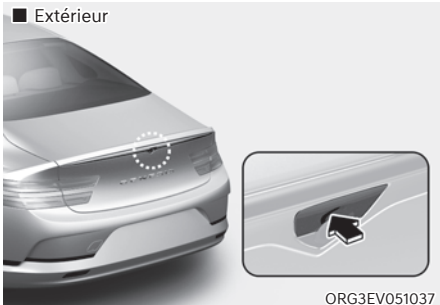

2. Procédez ensuite selon de l'une des manières suivantes :
 - Appuyez sur le bouton de d'ouverture du coffre de la clé intelligente pendant plus d'une seconde.
 - Appuyez sur le bouton-même du coffre, sur la clé intelligente dont vous disposez.



- Utilisez le bouton de déverrouillage du coffre.
3. Soulevez le couvercle de coffre.

Fermeture du coffre

Baissez le couvercle de coffre et appuyez dessus jusqu'à ce qu'il se verrouille. Essayez toujours de soulever le capot du coffre pour vous assurer qu'il est bien fermé.

AVERTISSEMENT

Maintenez toujours le couvercle de coffre complètement fermé lorsque le véhicule est en mouvement. S'il est ouvert ou mal fermé, des gaz d'échappement nocifs contenant du monoxyde de carbone (CO) pourraient pénétrer dans le véhicule et provoquer des blessures graves, voire la mort.

Informations

Pour éviter d'endommager les vérins du coffre et la boulonnerie, refermez toujours le coffre avant de rouler.

REMARQUE

Par temps froid et humide, il est possible que le verrou et les mécanismes du coffre ne fonctionnent pas correctement en raison du gel.

AVERTISSEMENT

Votre véhicule doit être verrouillé et les clés doivent être maintenues hors de portée des enfants. Les parents doivent informer leurs enfants des dangers encourus s'ils jouent dans le coffre.

Déverrouillage d'urgence du coffre électrique



ORG3EV051049CN

Votre véhicule est équipé d'un levier de déverrouillage d'urgence du coffre situé à l'intérieur du coffre. Lorsque quelqu'un verrouille par inadvertance le coffre, le coffre peut être ouvert en déplaçant le levier dans le sens de la flèche et en appuyant sur le coffre pour l'ouvrir.



AVERTISSEMENT

- Vos passagers et vous-même devez connaître l'emplacement du levier de déverrouillage d'urgence du coffre dans ce véhicule et savoir comment ouvrir le coffre si celui-ci est verrouillé accidentellement.
- Ne laissez **JAMAIS** quelqu'un occuper le coffre du véhicule à quelque moment que ce soit. Si le coffre est partiellement ou complètement verrouillé et que la personne ne parvient pas à sortir, celle-ci risque de se blesser grièvement, voire mortellement, en raison d'un manque d'aération, d'une exposition aux gaz d'échappement, d'une élévation rapide de la température ou d'une exposition au froid. Le coffre est également un endroit extrêmement dangereux en cas d'accident car il ne s'agit pas d'un espace protégé pour un occupant, mais bien d'une zone de déformation.
- Le véhicule doit être verrouillé et la clé intelligente doit être maintenue hors de portée des enfants. Les parents doivent informer leurs enfants des dangers encourus s'ils jouent dans le coffre.
- N'utilisez le levier de déverrouillage qu'en cas d'urgence.

Levier de déverrouillage de coffre



Lorsque la batterie du véhicule est déchargée ou que le coffre doit être ouvert manuellement :

1. Ouvrez le cache (1) situé au centre du siège arrière. Tirez complètement sur le levier situé à l'arrière du cache.

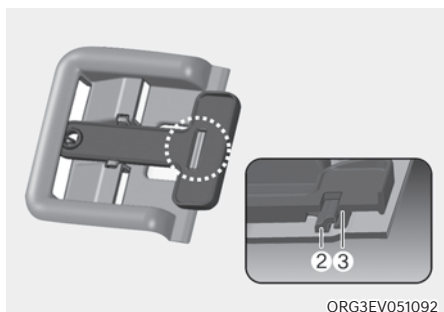

2. Lorsque le levier est tiré jusqu'à son maximum, fixez le levier (3) sur la pièce faisant saillie (2).
3. Soulevez et ouvrez le coffre manuellement.
4. Retirez le levier inséré pour fermer le coffre.



AVERTISSEMENT

Assurez-vous qu'il y a au moins un espace minimum à l'arrière et dans la zone supérieure du coffre lorsque vous ouvrez ou fermez le coffre. Si tel n'est pas le cas, le coffre peut heurter les objets situés aux alentours (paroi, plafond, véhicule, etc.) ; le véhicule risque alors d'être endommagé et les personnes se trouvant à proximité peuvent être blessées.

Coffre électrique (si équipé)

Le bouton d'ouverture/fermeture de coffre électrique ouvre et ferme automatiquement le coffre.

Avant d'utiliser le coffre électrique

Le coffre électrique fonctionne lorsque le rapport est en position P (stationnement) avec le bouton de démarrage/arrêt en position ON. Cependant, le coffre fonctionne quelle que soit la position du rapport lorsque le moteur du véhicule est arrêté.

Pour des raisons de sécurité, avant d'essayer d'ouvrir ou de fermer le coffre, assurez-vous que le véhicule est en position P (stationnement).

Ouverture et fermeture du coffre électrique

■ Type A



ORG3EV051222L

■ Type B



ORG3EV051223L

■ Type C



ORG3EV051224L

Pendant que le coffre électrique se ferme, appuyez et maintenez le bouton pour fermer complètement le coffre. Si vous relâchez votre prise pendant que le coffre se ferme, l'opération s'arrête. Lorsque le coffre n'est pas complètement fermé, il déclenche une alarme.



©ORG3EV051036

1. Bouton de commande principal de coffre électrique



ORG3EV051037

2. Contacteur d'ouverture de coffre électrique

Clé intelligente

Si vous maintenez enfoncé le bouton d'ouverture/fermeture du coffre de la clé intelligente lorsque le coffre est fermé, le coffre s'ouvre avec une notification sonore. Si vous appuyez brièvement sur le bouton pendant que vous utilisez le coffre électrique, il s'arrête.



3. Bouton de fermeture de coffre électrique



4. Bouton de verrouillage de coffre électrique

Pour ouvrir :

Effectuez l'une des actions mentionnées ci-dessous :

Appuyez sur le bouton de déverrouillage du coffre de la clé intelligente pendant plus d'une seconde.

- Appuyez sur le contacteur d'ouverture (2) du coffre. Vous devez être en possession de la clé intelligente lorsque toutes les portes sont verrouillées.
- Appuyez sur le bouton de commande principal de coffre électrique (1).

Pour fermer :

Effectuez l'une des actions mentionnées ci-dessous :

- Appuyez sur le bouton de commande principal de coffre électrique (1) jusqu'à ce que le coffre électrique soit correctement fermé.
- Appuyez sur le bouton de fermeture (3) du coffre.
- Appuyez sur le bouton de verrouillage (4) du coffre tout en portant le clé électronique sur vous avec toutes les portes du véhicule fermées. Toutes les portes se verrouillent et arment le système d'alarme antivol.

Si vous appuyez sur un bouton ou un contacteur alors que le coffre est en train de s'ouvrir ou de se fermer, celui-ci arrête de se déplacer. Appuyez sur n'importe quel bouton pour actionner à nouveau le coffre électrique.

Fonction de changement de direction automatique à partir de l'utilisation manuelle du coffre électrique

Si vous appliquez manuellement une certaine quantité d'énergie à l'ouverture du coffre, le système de coffre électrique détecte la direction et se ferme ou s'ouvre automatiquement. Il peut ne pas fonctionner correctement si le coffre n'est pas ouvert au-dessus d'une certaine hauteur.

i Informations

Le bouton de verrouillage de coffre électrique ne fonctionne pas si vous appuyez sur le bouton dans les cas suivants :

- Une porte est ouverte.
- Le bouton de démarrage/arrêt n'est pas en position OFF.
- La clé intelligente est à l'intérieur du véhicule.

**AVERTISSEMENT**

Ne laissez jamais des enfants ou des animaux sans surveillance dans votre véhicule. Les enfants ou les animaux peuvent actionner le coffre électrique et pourraient alors se blesser ou blesser d'autres personnes ou endommager le véhicule.

**AVERTISSEMENT**

Veillez à ce qu'il n'y ait aucune personne ni aucun objet autour du coffre avant d'ouvrir ou de fermer le coffre électrique. Attendez que le coffre soit complètement ouvert et qu'il ait arrêté de fonctionner avant de charger ou de décharger le véhicule.

REMARQUE

- Ne fermez pas et n'ouvrez pas le coffre électrique manuellement. Cela pourrait endommager le coffre électrique. S'il est nécessaire de fermer ou d'ouvrir manuellement le coffre électrique lorsque la batterie est déchargée ou débranchée, n'appliquez pas de force excessive.
- Ne laissez pas le coffre électrique ouvert pendant une longue période. La batterie risque alors de se décharger.
- Pour éviter d'endommager les vérins du coffre et la boulonnerie, refermez toujours le coffre avant de rouler.

**Informations**

Par temps froid et humide, il est possible que le verrou et les mécanismes du coffre ne fonctionnent pas correctement en raison du gel.

Conditions de non ouverture ou de fermeture du coffre électrique :

- Le coffre électrique ne s'ouvre pas ou ne se ferme pas automatiquement, lorsque le véhicule roule à plus de 3 km/h (1,8 mph).
- Le coffre électrique peut être actionné lorsque le moteur du véhicule ne tourne pas. Cependant, le fonctionnement du coffre électrique consomme beaucoup d'électricité. Pour éviter que la batterie ne se décharge, ne l'utilisez pas de manière excessive (par exemple plus d'environ 10 fois de manière répétée).
- Ne modifiez ni ne réparez aucune pièce du coffre électrique vous-même. Nous vous recommandons de faire modifier ou réparer le coffre électrique par un concessionnaire agréé pour les produits de la marque Genesis.
- Avant de soulever le véhicule sur un cric pour changer un pneu ou réparer le véhicule, ouvrez le coffre électrique. N'actionnez pas le coffre électrique lorsque le véhicule est soulevé car cela pourrait entraîner un dysfonctionnement du coffre électrique.
- S'il y a des obstacles comme de la neige sur le coffre électrique, il peut ne pas s'ouvrir automatiquement. Après avoir retiré l'obstacle, essayez à nouveau d'ouvrir le coffre.

Arrêt et inversion automatique du déplacement



Si, lors de l'ouverture ou de la fermeture électrique, le coffre est bloqué par un objet ou un membre d'une personne, le coffre électrique détecte la résistance et arrête le mouvement ou revient en position complètement ouverte afin que l'objet ou le membre puisse être retiré.

Cependant, si la résistance est faible comme lorsque l'objet est fin ou mou ou si le coffre est presque en position verrouillée, l'arrêt et l'inversion automatique du déplacement peut ne pas détecter de résistance et l'opération de fermeture continue. De même, si le coffre électrique est forcé par un impact fort, l'arrêt et l'inversion automatique du déplacement peut être actionné.

Si la fonction d'arrêt et d'inversion automatique du déplacement est actionnée plus de deux fois lors d'une opération d'ouverture ou de fermeture, le coffre électrique peut s'arrêter dans cette position. Si équipé, fermez le coffre manuellement et actionnez à nouveau le coffre.

AVERTISSEMENT

Pour éviter toute blessure grave ou tout dégât au niveau du véhicule, prenez les mesures de précaution suivantes lorsque vous actionnez le coffre électrique :

- Gardez votre visage, vos mains, vos bras, tout autre membre ou tout objet éloigné de la trajectoire du coffre électrique.
- Ne placez jamais intentionnellement aucun objet ou partie de votre corps sur le trajet du coffre électrique pour vous assurer que la fonction d'arrêt et d'inversion automatique du déplacement fonctionne.
- Ne laissez pas les enfants jouer avec le coffre électrique.

Comment réinitialiser le coffre électrique

Si la batterie a été déchargée ou déconnectée, ou si le fusible du coffre électrique a été remplacé ou retiré, réinitialisez le coffre électrique en procédant comme suit :

1. Mettez le véhicule en position P (stationnement).
2. Tout en appuyant sur le bouton de fermeture de coffre électrique, appuyez sur le contacteur d'ouverture de coffre électrique pendant plus de 3 secondes. Un carillon retentit.
3. Fermez manuellement le coffre.

Si le coffre électrique ne fonctionne pas correctement une fois la procédure ci-dessus effectuée, nous vous recommandons de faire inspecter le système par un revendeur agréé de produits de marque Genesis.

Bouton de commande couvercle de coffre



Lorsque le bouton de commande de couvercle de coffre est en position UNLOCK (bouton non enfoncé), le coffre électrique peut être contrôlé avec le bouton de commande principale de coffre électrique, le contacteur d'ouverture de coffre électrique, le bouton de fermeture de coffre électrique et la clé intelligente.

Lorsque le bouton de commande de couvercle de coffre est en position LOCK (bouton enfoncé), le coffre électrique peut être ouvert à l'aide du levier de déverrouillage de coffre.

Le coffre intelligent ne fonctionne pas lorsque le bouton de commande couvercle de coffre est enfoncé en position LOCK.

Même si le bouton de commande de couvercle de coffre est en position LOCK (bouton enfoncé), le coffre est toujours projeté vers le haut par une force mécanique si le coffre est manuellement ouvert de plus de 10 degrés par rapport à la position complètement fermée. En outre, si le coffre est manuellement fermé jusqu'à la deuxième position de verrouillage, le coffre est électriquement déplacé jusqu'à la position de verrouillage complet.

REMARQUE

Fermez le coffre et maintenez le bouton de commande de couvercle de coffre en position LOCK (bouton enfoncé) avant de laver le véhicule dans une station de lavage automatique.



AVERTISSEMENT

Maintenez toujours le bouton de commande de couvercle de coffre en position LOCK (bouton enfoncé) lorsque celle-ci n'est pas utilisée. Des blessures graves ou mortelles peuvent être causées par l'actionnement involontaire par un enfant.



Informations

Si le bouton de commande de couvercle de coffre est en position LOCK, le système de coffre intelligent est également désactivé.

Réglages de la hauteur d'ouverture du coffre électrique du véhicule

Le conducteur peut sélectionner la hauteur d'ouverture du coffre électrique dans le menu Réglages de l'écran du système d'infodivertissement.

Pour régler la hauteur d'ouverture du coffre électrique, sélectionnez « Setup (Configuration) → Vehicle Settings (Réglages du véhicule) → Power Trunk Opening Height (Hauteur d'ouverture du coffre électrique) → Full Open/Half Open (Ouverture complète/ Ouverture à moitié) ».

Pour en savoir plus, lisez le code QR dans le manuel élémentaire fourni séparément.

Déverrouillage d'urgence du coffre électrique



ORG3EV051049CN

Votre véhicule est équipé d'un levier de déverrouillage d'urgence du coffre situé à l'intérieur du coffre. Lorsque quelqu'un verrouille par inadvertance le coffre, le coffre peut être ouvert en déplaçant le levier dans le sens de la flèche et en appuyant sur le coffre pour l'ouvrir.



AVERTISSEMENT

- Vos passagers et vous-même devez connaître l'emplacement du levier de déverrouillage d'urgence du coffre dans ce véhicule et savoir comment ouvrir le coffre si celui-ci est verrouillé accidentellement.
- Ne laissez JAMAIS quelqu'un occuper le coffre du véhicule à quelque moment que ce soit. Si le coffre est partiellement ou complètement verrouillé et que la personne ne parvient pas à sortir, celle-ci risque de se blesser grièvement, voire mortellement, en raison d'un manque d'aération, d'une exposition aux gaz d'échappement, d'une élévation rapide de la température ou d'une exposition au froid. Le coffre est également un endroit extrêmement dangereux en cas d'accident car il ne s'agit pas d'un espace protégé pour un occupant, mais bien d'une zone de déformation.

- Le véhicule doit être verrouillé et la clé intelligente doit être maintenue hors de portée des enfants. Les parents doivent informer leurs enfants des dangers encourus s'ils jouent dans le coffre.
- N'utilisez le levier de déverrouillage qu'en cas d'urgence.

Levier de déverrouillage de coffre



ORG3EV052050AU

Lorsque la batterie du véhicule est déchargée ou que le coffre doit être ouvert manuellement :

1. Ouvrez le cache (1) situé au centre du siège arrière. Tirez complètement sur le levier situé à l'arrière du cache.

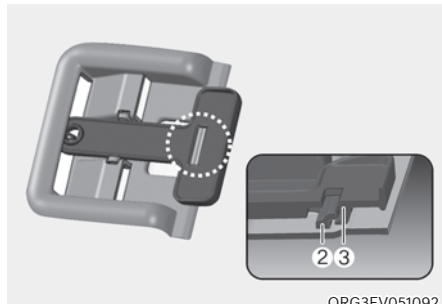

ORG3EV051092

2. Lorsque le levier est tiré jusqu'à son maximum, fixez le levier (3) sur la pièce faisant saillie (2).

3. Soulevez et ouvrez le coffre manuellement.
4. Retirez le levier inséré pour fermer le coffre.



AVERTISSEMENT

Assurez-vous qu'il y a au moins un espace minimum à l'arrière et dans la zone supérieure du coffre lorsque vous ouvrez ou fermez le coffre. Si tel n'est pas le cas, le coffre peut heurter les objets situés aux alentours (paroi, plafond, véhicule, etc.) ; le véhicule risque alors d'être endommagé et les personnes se trouvant à proximité peuvent être blessées.

Coffre intelligent (si équipé)



Sur un véhicule équipé d'une clé intelligente, le coffre peut être ouvert par une activation mains libres à l'aide du système de coffre intelligent.

Comment utiliser le coffre intelligent

Le système de coffre intelligent mains libres peut être ouvert automatiquement lorsque les conditions suivantes sont remplies :

- L'option de coffre intelligent est activée dans le menu Réglages de l'écran du système d'infodivertissement.
- Le coffre intelligent est activé et prêt 15 secondes après que toutes les portes sont fermées et verrouillées
- Le coffre intelligent s'ouvre lorsque la clé intelligente est détectée dans la zone derrière le véhicule pendant 3 secondes.



Informations

Le coffre intelligent ne fonctionne PAS lorsque :

- Une porte est ouverte ou toutes les portes sont fermées mais pas verrouillées
- La clé intelligente est détectée dans les 15 secondes suivant la fermeture et le verrouillage des portes.
- Pour les véhicules équipés de poignées de porte avant extérieures éclairées, si la clé intelligente est détectée dans les 15 secondes suivant la fermeture et le verrouillage des portes ou si la clé intelligente est à moins de 1,5 m (60 pouces) des poignées de porte avant
- La clé intelligente est à l'intérieur du véhicule.

1. Réglages

Pour utiliser le coffre intelligent, l'option doit être activée dans le menu Réglages de l'écran du système d'infodivertissement.

Sélectionnez :

- Setup (Configuration) → Vehicle Settings (Réglages du véhicule) → Doort/Trunk (Porte/coffre) → Smart Trunk (Coffre intelligent)

Pour en savoir plus, lisez le code QR dans le manuel élémentaire fourni séparément.

2. Détection et alerte

La zone de détection intelligente du hayon s'étend d'environ 50 à 100 cm (20-40 pouces) derrière le véhicule. Si vous êtes positionné dans la zone de détection et que vous portez la clé intelligente sur vous, les feux de détresse clignoteront et le carillon retentira pour vous avertir que le hayon intelligent va s'ouvrir.

Informations

Ne vous approchez pas de la zone de détection si vous ne souhaitez pas que le coffre s'ouvre. Si vous êtes entré par inadvertance dans la zone de détection et que les feux de détresse et le carillon commencent à fonctionner, éloignez-vous de la zone derrière le véhicule avec la clé intelligente. Le coffre reste fermé.

3. Ouverture automatique

Après que les feux de détresse ont clignoté et le carillon a retenti 6 fois, le coffre intelligent s'ouvre.

Désactivation du coffre intelligent

■ Type A



ORG3EV051225L

■ Type B



ORG3EV051233L

■ Type C



ORG3EV051226L

1. Verrouillage des portes
2. Déverrouillage des portes
3. Ouverture/fermeture du coffre

Si vous appuyez sur n'importe quel bouton de la clé intelligente pendant la phase de détection et d'alerte, le coffre intelligent sera désactivé.

Assurez-vous de savoir comment désactiver le coffre intelligent en cas d'urgence.

i Informations

- Si vous appuyez sur le bouton de déverrouillage des portes (2), le coffre intelligent sera temporairement désactivé. Mais, si vous n'ouvrez aucune porte pendant 30 secondes, le coffre intelligent se réactivera.
- Si vous appuyez sur le bouton d'ouverture de coffre (3) pendant plus d'une seconde, le coffre s'ouvre.
- Le coffre intelligent sera toujours activé si vous appuyez sur le bouton de verrouillage de porte (1) ou le bouton d'ouverture/fermeture du coffre (3) sur la clé intelligente tant que le coffre intelligent n'est pas déjà en phase de détection et d'alerte.
- Si vous avez désactivé le coffre intelligent en appuyant sur le bouton de la clé intelligente et que vous avez ouvert une porte, le coffre intelligent peut être réactivé en fermant et verrouillant toutes les portes.

Zone de détection

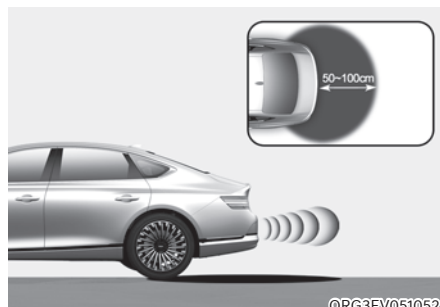

- La zone de détection intelligente du hayon s'étend d'environ 50 à 100 cm (20-40 pouces) derrière le véhicule. Si vous êtes positionné dans la zone de détection et que vous portez la clé intelligente sur vous, les feux de détresse clignoteront et le carillon retentira pendant environ 3 secondes pour vous avertir que le hayon va s'ouvrir.
- L'alerte s'arrête une fois que la clé intelligente est déplacée hors de la zone de détection dans les 3 secondes.

i Informations

- Le coffre intelligent peut ne pas fonctionner correctement si l'un des événements suivants se produit :
 - Elle est située à proximité d'un émetteur radio, telle qu'une station radio ou un aéroport, susceptible d'interférer avec le fonctionnement normal de l'émetteur.
 - La clé intelligente se trouve à proximité d'un système radio mobile bidirectionnel ou d'un téléphone portable.
 - La clé intelligente d'un autre véhicule est activée à proximité de votre véhicule.
- La zone de détection du coffre intelligent peut changer lorsque :
 - Le véhicule est stationné sur une pente ou un plan incliné.
 - Un côté du véhicule est relevé ou abaissé par rapport au côté opposé.

Trappe de charge

Ouverture de la trappe de charge



1. Enfoncer la pédale de frein et serrer le frein de stationnement.
2. Placer tous les commutateurs sur OFF, sélectionner le rapport P (stationnement) et couper le véhicule.
3. Pour ouvrir la trappe de charge, appuyez sur le symbole de triangle (1). La trappe de charge ne s'ouvre que lorsque le véhicule est déverrouillé.
4. Ouvrez la trappe de charge (2).



Informations

Si vous ne pouvez pas ouvrir la trappe de charge à cause du gel, tapez légèrement ou retirez la glace près de la trappe de charge. N'essayez pas de forcer pour ouvrir le volet de charge.

Fermeture de la trappe de charge

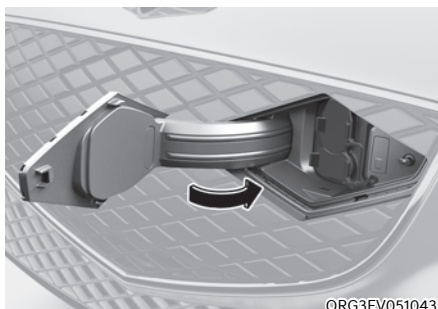

1. Une fois la charge terminée, posez le cache d'entrée de charge
2. Fermez la trappe de charge jusqu'à ce qu'elle soit correctement verrouillée.

Pour plus de détails, reportez-vous au Guide du véhicule électrique au début du manuel du propriétaire.

AFFICHAGE TÊTE HAUTE (HUD) (SI ÉQUIPÉ)



L'affichage tête haute est une fonction en option qui permet au conducteur de voir les informations projetées sur un écran transparent tout en gardant les yeux sur la route en toute sécurité pendant la conduite.

Réglages de l'affichage tête haute

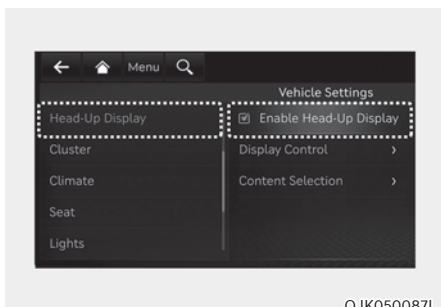

- Pour utiliser l'affichage tête haute, il doit être activé dans le menu Réglages de l'écran du système d'info-divertissement. Sélectionnez :
 - Configuration → Réglages du véhicule → Affichage tête haute → Activer l'affichage tête haute
- Après avoir activé l'affichage tête haute, vous pouvez modifier les paramètres de « Contrôle d'affichage » et de « Sélection du contenu » de l'affichage tête haute.

Pour en savoir plus, lisez le code QR dans le manuel élémentaire fourni séparément.

Informations sur l'affichage tête haute

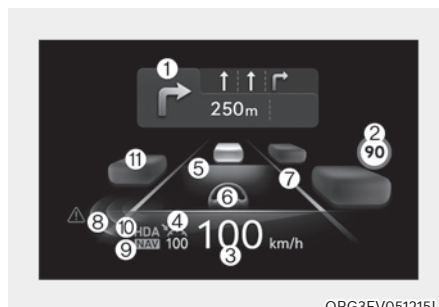

1. Informations sur la navigation virage par virage (TBT)
2. Panneaux de signalisation ou limitation de vitesse
3. Compteur de vitesse
4. Informations de vitesse réglée SCC
5. Informations sur la distance du véhicule SCC
6. Informations sur le suivi de voie
7. Informations sur la sécurité de la voie
8. Informations sur la sécurité de l'angle mort
9. Informations sur le changement de vitesse automatique sur autoroute
10. Informations d'assistance à la conduite sur autoroute
11. Véhicules environnants

i Informations

Si vous sélectionnez les informations de navigation Virage par virage (TBT) comme contenu de l'affichage tête haute, les informations de navigation Virage par virage (TBT) ne seront pas affichées dans le combiné d'instruments.

Précautions d'utilisation de l'affichage tête haute

- Il peut être parfois difficile de lire les informations sur l'affichage tête haute dans les situations suivantes :
 - Le conducteur est mal positionné sur son siège.
 - Le conducteur porte des lunettes de soleil polarisantes.
 - Un objet est posé au-dessus du cache de l'affichage tête haute
 - Le véhicule roule sur une route mouillée.
 - Un accessoire d'éclairage incorrect est installé à l'intérieur du véhicule, ou une lumière provient de l'extérieur du véhicule.
 - Le conducteur porte des lunettes.
 - Le conducteur porte des lunettes de contact.

Lorsqu'il est difficile de lire les informations de l'affichage tête haute, réglez la hauteur de l'image ou le niveau de luminosité dans le menu Réglages de l'écran du système d'info-divertissement.

Pour en savoir plus, lisez le code QR dans le manuel élémentaire fourni séparément.

- Pour votre sécurité, arrêtez le véhicule avant d'effectuer les réglages.
- Ne colorez pas le verre du pare-brise avant et n'ajoutez pas d'autres types de revêtement métallique. Sinon, l'image d'affichage tête haute peut être invisible.
- Ne placez aucun accessoire sur le coussin de protection et ne fixez aucun objet sur la vitre du pare-brise.
- Lors du remplacement de la vitre de pare-brise avant, remplacez-la par une vitre de pare-brise conçue pour fonctionner avec l'affichage tête haute. Sinon, des images dupliquées peuvent être affichées sur la vitre du pare-brise.



AVERTISSEMENT

Les avertissements du système d'alerte de collision en angle mort sur l'affichage tête haute sont supplémentaires. Ne comptez pas uniquement sur eux pour changer de voie. Jetez toujours un coup d'œil avant de changer de voie.



Informations

L'affichage tête haute comprend GPL, LGPL, MPL et d'autres logiciels en licence open source. Tous les avis de licence, y compris le code source associé, sont fournis à l'adresse <http://www.mobis.co.kr/opensource/list.do>.

Si le pilote demande le code open source du logiciel embarqué via MOBIS_OSSrequest@mobis.co.kr dans les 3 ans suivant l'achat de ce produit, un CD-ROM ou un autre périphérique de stockage sera envoyé avec le coût minimum couvrant le coût du périphérique de stockage et les frais de livraison.

ÉCLAIRAGE

Éclairage extérieur

Commande d'éclairage

Pour utiliser les feux, tournez la molette à l'extrémité du levier de commande dans l'une des positions suivantes :

■ Type A



OJX1059057

■ Type B



OJX1059057L

■ Type C



OJX1059057R

1. OFF (désactivé)
2. Phares en position AUTO
3. Feux de position
4. Phares

Feux de jour (FDJ)

Les feux de jour peuvent faciliter la vision diurne de l'avant de votre véhicule par les autres conducteurs, en particulier avant le lever et après le coucher du soleil.

Le système de FDJ éteint les phares lorsque :

- Les phares sont allumés.
- Le frein de stationnement est appliqué.
- Le moteur du véhicule est arrêté.

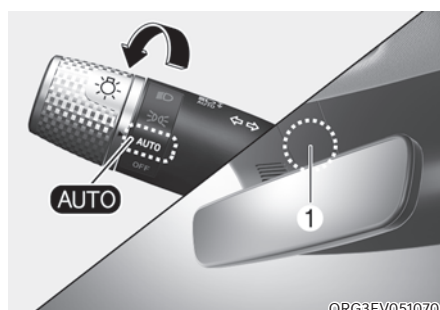

ORG3EV051070

Phares en position AUTO

Les feux de position et les phares s'allumeront ou s'éteindront automatiquement en fonction de la quantité de lumière du jour mesurée par le capteur de lumière ambiante (1) à l'extrémité supérieure du pare-brise.

Même lorsque la fonction AUTO (automatique) des phares est activée, il est recommandé d'allumer manuellement les phares en roulant la nuit ou par temps de brouillard, sous la pluie, ou lorsque vous entrez dans des zones sombres, telles que des tunnels et des zones de stationnement.

REMARQUE

- Ne couvrez pas et ne renversez rien sur le capteur (1) situé à l'extrémité supérieure de la vitre du pare-brise.
- Ne nettoyez pas le capteur avec un nettoyant pour vitres, car une légère pellicule pourrait se déposer sur le capteur et empêcher son bon fonctionnement.
- Si votre véhicule est équipé de vitres teintées ou de tout autre revêtement métallique sur le pare-brise avant, le système de phares AUTO (automatique) peut ne pas fonctionner correctement.



Feux de position (☞☞)

Les feux de position, l'éclairage de la plaque d'immatriculation et l'éclairage du tableau de bord sont allumés.



Phares (☞☞)

Les phares, les feux de position, l'éclairage de la plaque d'immatriculation et l'éclairage du tableau de bord sont allumés.

i Informations

Le bouton Start/Stop (départ/arrêt) doit être en position ON pour allumer les phares.

Fonctionnement des feux de route



ORG3EV051073

Pour allumer les feux de route, repoussez le levier. Le levier revient ensuite à sa position d'origine.

Le témoin des feux de route s'allume lorsque les feux de route sont allumés.

Pour éteindre les feux de route, tirez le levier de commande vers vous. Les feux de croisement s'allument.



ORG3EV051072

Pour effectuer un appel de phares, tirez le levier vers vous, puis relâchez-le. Les feux de route restent allumés tant que vous maintenez le levier tiré vers vous.

Clignotants et signaux de changement de voie

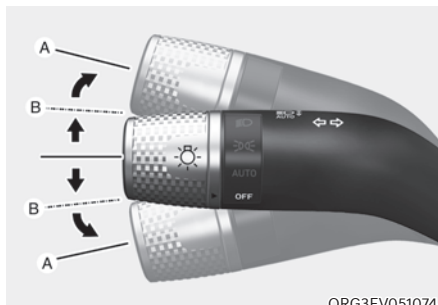

ORG3EV051074

Pour signaler un changement de direction, appuyez sur le levier pour tourner à gauche ou soulevez-le pour tourner à droite en position (A).

Si un clignotant reste allumé et ne clignote pas ou s'il clignote anormalement, il est possible qu'une ampoule de clignotants soit grillée et doive être remplacée.

Clignotant à une touche

Pour utiliser le clignotant monotouche, poussez le levier des clignotants vers le haut ou vers le bas en position (B) et relâchez-le.

Les signaux de changement de voie clignoteront 3, 5 ou 7 fois.

Vous pouvez activer la fonction de clignotant à une touche ou choisir le nombre de clignotements en sélectionnant Configuration → Réglages du véhicule → Lumières → Clignotant à une touche → 3/5/7 clignotements/Désactivé dans le écran du système d'info-divertissement.

Pour en savoir plus, lisez le code QR dans le manuel élémentaire fourni séparément.

Feux antibrouillard arrière (si équipé)



Pour allumer les feux antibrouillard arrière :

Placez le commutateur des phares sur la position phares, puis le commutateur des phares (1) sur la position Feu antibrouillard arrière.

Pour éteindre les feux antibrouillard arrière, effectuez l'une des opérations suivantes :

- Désactivez le commutateur des phares.
- Remettez le commutateur des phares (1) en position de feu antibrouillard arrière.

Fonction d'économiseur de batterie

Le but de cette fonction est d'éviter que la batterie ne se décharge. Le système éteint automatiquement les feux de position lorsque le conducteur coupe le moteur et ouvre la portière côté conducteur.

Grâce à cette fonction, les feux de position s'éteignent automatiquement si le conducteur se gare de nuit sur le bas-côté.

Toutefois, les feux de position restent allumés même si la porte du conducteur est ouverte quand le commutateur de phares est amené en position de feu de position ou AUTO (si équipé) après que le contact du véhicule a été coupé. Si équipé, pour laisser les feux allumés, coupez et allumez à nouveau les feux de position à l'aide du contacteur de phares de la colonne de direction après que le contact du véhicule a été coupé.

Fonction de temporisation des phares

Si le bouton de démarrage/arrêt est en position ACC ou en position OFF avec les phares allumés, les phares (et/ou les feux de position) restent allumés pendant environ 5 minutes. Mais si la porte du conducteur est ouverte et fermée, les phares s'éteignent après 15 secondes. Également, si le moteur du véhicule est arrêté et que la porte du conducteur est ouverte et fermée, les phares (et/ou les feux de position) s'éteignent après 15 secondes.

Les phares (et/ou les feux de position) peuvent être éteints en appuyant deux fois sur le bouton de verrouillage de la clé intelligente, ou en mettant le commutateur des phares en position OFF ou AUTO.

Vous pouvez activer la fonction de délai des phares en sélectionnant 'Configuration → Réglages du véhicule → Lumières → Délai des phares' sur l'écran du système d'infodivertissement.

Pour en savoir plus, lisez le code QR dans le manuel élémentaire fourni séparément.

REMARQUE

Si le conducteur sort du véhicule par une autre porte que celle du conducteur, l'économiseur de batterie ne fonctionne pas et la fonction de temporisation des phares ne se désactive pas automatiquement.

Cela peut entraîner une décharge de la batterie. Pour éviter de décharger la batterie, éteignez les phares manuellement avec le commutateur des phares avant de quitter le véhicule.

Dispositif de réglage du niveau des phares

Le dispositif de réglage du niveau des phares permet de régler automatiquement le niveau des phares en fonction du nombre de passagers et du poids du chargement dans le coffre à bagages.

Il permet également de régler le faisceau des phares au niveau approprié dans diverses situations.



AVERTISSEMENT

S'il ne fonctionne pas correctement, dans ce cas, nous vous recommandons de faire inspecter le système par un concessionnaire agréé pour les produits de la marque Genesis. Ne tentez pas d'inspecter ou de remplacer le câblage vous-même.

Fonction d'élimination de l'humidité des phares

Lorsque l'intérieur du phare s'embue, si le phare est allumé pendant une certaine période de temps, le ventilateur fait circuler l'air à l'intérieur pour éliminer l'humidité. Toutefois, si l'humidité n'est pas évacuée, nous vous recommandons de faire inspecter le véhicule par un concessionnaire agréé pour les produits de la marque Genesis.

Lampe de guidage arrière

Lorsque le rapport est en position R (marche arrière), le feu de recul s'allume et la lampe de guidage arrière à l'arrière du véhicule éclaire le sol.

La lampe informe les conducteurs à proximité que votre véhicule recule.

SYSTÈME D'ÉCLAIRAGE AVANT INTELLIGENT (SI ÉQUIPÉ)

Le système d'éclairage avant intelligent garantit une vision claire pour le conducteur avec les feux de route allumés pendant la conduite de nuit.

Réglage du système

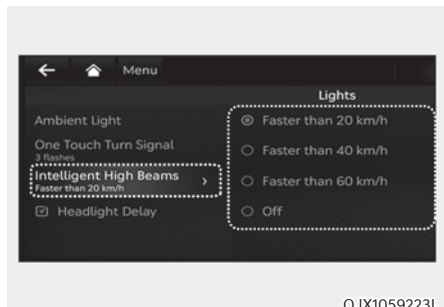

Avec le bouton de démarrage/arrêt en position ON, sélectionnez « Feux de route intelligents (ou Feu de route intelligent) » dans le menu Réglages pour activer le système d'éclairage avant intelligent et désélectionnez pour désactiver le système.

AVERTISSEMENT

Pour votre sécurité, modifiez les réglages après avoir garé le véhicule dans un endroit sûr.

Information - Pour l'Europe

- Le mode Voyage doit être activé pour que le phare du côté conducteur s'éteigne lors de la conduite dans un pays avec conduite à gauche à un pays avec conduite à droite et vice versa.
- Pour activer le mode Voyage, sélectionnez « Paramètres → Éclairage → Mode Voyage » sur l'écran du système d'infodivertissement.

Fonctionnement du système

Affichage et contrôle





Après avoir sélectionné « Feux de route intelligents » dans le menu Réglages, le système d'éclairage avant intelligent fonctionnera en suivant la procédure ci-dessous.

- Placez l'interrupteur des phares en position AUTO et poussez le levier du phare vers le combiné d'instruments. Le système d'éclairage avant intelligent (☞) s'allumera sur le combiné d'instruments et le système sera activé.
- Lorsque le système est activé, le système d'éclairage avant intelligent fonctionne en fonction de la vitesse définie dans le système d'info-divertissement. Le système initial est configuré pour fonctionner lorsque la vitesse du véhicule est supérieure à 40 km/h (25 mph).
- La LED des feux de route s'éteint partiellement si un véhicule venant en sens inverse ou un véhicule devant vous est détecté par la caméra avant.
- Si le système d'éclairage avant intelligent détecte un véhicule venant en sens inverse ou un véhicule devant vous alors que vous roulez à haute vitesse (environ au-dessus de 100 km/h (60 mph)), le projecteur du côté conducteur s'éteint et seul le projecteur du côté passager est contrôlé par le système.

Dysfonctionnement et limitations du système

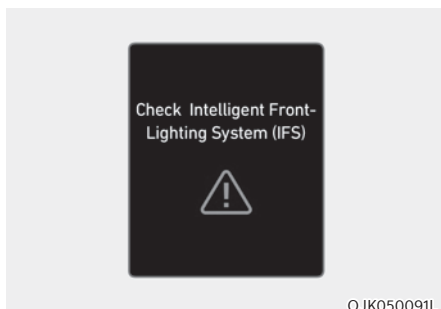
Dysfonctionnement du système



Lorsque le système d'éclairage avant intelligent ne fonctionne pas correctement, le message d'avertissement « Vérifier le système d'éclairage avant intelligent (IFS) » s'affiche pendant quelques secondes sur le combiné d'instruments. Une fois le message effacé, les témoins d'avertissement AFS et  s'allument sur le combiné d'instruments. Nous vous conseillons de faire inspecter le système par un concessionnaire agréé pour les produits de la marque Genesis.

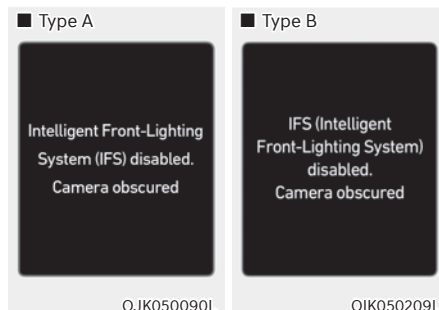

Lorsque la caméra avant est recouverte de saleté, de neige ou de débris, le système d'éclairage avant intelligent peut temporairement ne pas fonctionner correctement. Dans ce cas, un message d'avertissement s'affiche sur le combiné d'instruments.

Le système fonctionnera correctement lorsque la saleté, la neige ou les débris auront été retirés.

Le système d'éclairage avant intelligent peut ne pas fonctionner correctement dans une zone (par exemple, un terrain dégagé) où aucun objet ou véhicule n'est détecté après avoir mis le véhicule en marche.

De plus, même si aucun message d'avertissement n'apparaît sur le combiné d'instruments, le système peut ne pas fonctionner correctement.

Limites du système

Le système d'éclairage avant intelligent peut ne pas fonctionner correctement dans les situations suivantes :

- L'éclairage d'un véhicule n'est pas détecté à cause d'un feu endommagé ou dont la vue est masquée, etc.
- Le phare d'un véhicule est couvert de poussière, de neige ou d'eau.
- Les phares d'un véhicule sont éteints, mais les feux antibrouillard sont allumés, etc.
- Une lampe a une forme similaire à celle d'un feu de véhicule.
- Les phares ont été endommagés ou n'ont pas été correctement réparés.
- Les phares ne sont pas réglés correctement.
- En roulant sur une route sinueuse étroite, une route accidentée, en montée ou en descente.
- Le véhicule qui précède est partiellement visible à une intersection ou dans les virages.
- En présence de feux de circulation, de panneaux réfléchissants, de panneaux clignotants ou d'un miroir devant.
- Un catadioptré ou un feu clignotant se trouve devant (zone de constructions).
- Les conditions de circulation sont mauvaises ; par exemple, la route est mouillée, verglacée ou couverte de neige.
- Un véhicule surgit brusquement d'un virage.
- Le véhicule est penché à cause d'un pneu à plat ou est remorqué.
- Il y a beaucoup de réverbères ou la lumière ambiante est vive.
- L'éclairage provenant d'un véhicule venant d'en face ou situé devant n'est pas détecté en raison des obstacles dans l'air comme la fumée d'échappement, la fumée, le brouillard, la neige, ou les projections d'eau ou le blizzard sur la route, ou la buée sur les phares, etc.
- Le pare-brise avant est couvert de substances étrangères.



ATTENTION

- **N'installez jamais d'accessoires ou d'autocollants sur le pare-brise avant ou ne teintez jamais le pare-brise.**
- **Si la caméra avant a été remplacée ou réparée, le système peut avoir besoin d'être calibré. Nous vous conseillons de faire inspecter le véhicule par un concessionnaire Genesis agréé.**
- **Soyez extrêmement prudent pour garder la caméra avant au sec et ne retirez pas et n'endommagez pas les pièces connexes du système d'éclairage avant intelligent.**
- **Ne placez jamais d'objets réfléchissants (par exemple, du papier blanc, un miroir) sur le tableau de bord. La réflexion de lumière peut empêcher le système de fonctionner correctement.**

REMARQUE

Pour plus de détails sur les limitations de la caméra avant, reportez-vous à la section « Assistance à l'évitement de collision avant (FCA) » au chapitre 7.



AVERTISSEMENT

- **Parfois, le système d'éclairage avant intelligent peut ne pas fonctionner correctement. Le système n'est offert que pour votre confort. Le conducteur a la responsabilité de conduire prudemment et de toujours vérifier l'état de la route pour votre sécurité.**
- **Lorsque le système ne fonctionne pas correctement, changez manuellement la position des phares entre les feux de route et les feux de croisement.**

ASSISTANT DE FEUX DE ROUTE (HBA) (SI ÉQUIPÉ)



ORG3EV051075

L'assistant de feux de route passe automatiquement des feux de route aux feux de croisement en fonction de la luminosité détectée des feux des véhicules venant en sens inverse ou des véhicules devant.

Capteur de détection

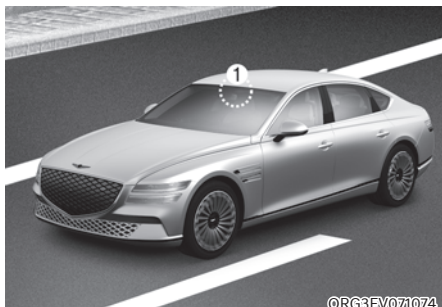

©RG3EV071074

[1] : Caméra frontale

La caméra avant est utilisée comme capteur de détection pour détecter la lumière et la luminosité ambiantes pendant la conduite. Reportez-vous à l'image ci-dessus pour la position détaillée du capteur de détection.

REMARQUE

- Gardez toujours la caméra avant en bon état pour maintenir les performances optimales de l'assistant phare.
- Pour de plus amples détails sur les précautions relatives à la caméra avant, reportez-vous à la section « Assistance évitement collision avant (FCA) » au chapitre 7.

Paramètres de l'assistance feux de route

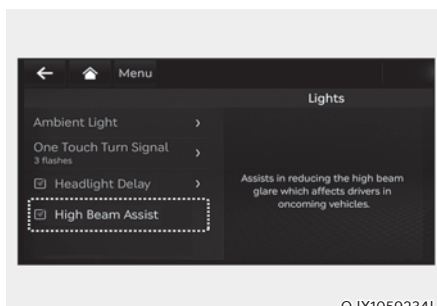

OJX1059234L

Avec le bouton de démarrage/arrêt en position ON, sélectionnez « Lights → High Beam Assist (ou HBA (High Beam Assist)) » (Éclairages → Assistant phares (ou HBA (Assistant phare))) dans le menu Settings (Réglages) pour activer l'assistant phare et désélectionnez pour désactiver la fonction.





AVERTISSEMENT

Pour votre sécurité, modifiez les réglages après avoir garé le véhicule dans un endroit sûr.

Fonctionnement de l'assistant de feux de route

Affichage et contrôle

- Après avoir sélectionné « High Beam Assist (Assistant feux de route) » (ou HBA (Assistant feux de route)) dans le menu Réglages, le système d'éclairage avant intelligent fonctionnera en suivant la procédure ci-dessous.
 - Placez l'interrupteur des phares en position AUTO et poussez le levier du phare vers le combiné d'instruments. Le voyant Assistant de feux de route () s'allume sur le combiné d'instruments et l'Assistance de feux de route est activée.
 - Lorsque la fonction est activée, les feux de route s'allument lorsque la vitesse du véhicule est supérieure à 40 km/h (25 mi/h). Lorsque la vitesse du véhicule est inférieure à 25 km/h (15 mph), les feux de route s'éteindront.
 - Le voyant Feux de route () s'allume sur le combiné d'instruments lorsque les feux de route sont allumés.
- Lorsque l'Assistant de feux de route fonctionne, si le levier ou le contacteur est utilisé, la fonction fonctionne comme suit :
 - Si le levier des phares est tiré vers vous lorsque les feux de route sont éteints, les feux de route s'allument sans que l'assistant de feux de route soit annulé. Lorsque vous relâchez le levier des phares, le levier revient au milieu et les feux de route s'éteignent.
 - Si le levier des phares est tiré vers vous lorsque les feux de route sont activés par l'assistant des feux de route, les feux de croisement s'allument et l'assistant des feux de route est désactivé.
 - Si le commutateur des phares est déplacé de AUTO à une autre position (feux de route/croisement/éteint), l'Assistant phare s'éteindra et la lampe correspondante s'allumera.
- Lorsque l'Assistant phare est activé, les feux de route passent aux feux de croisement dans les conditions suivantes :
 - Lorsque les phares d'un véhicule en sens inverse sont détectés.
 - Lorsque les feux arrière d'un véhicule qui précède sont détectés.
 - Lorsque les phares ou le feu arrière d'une moto ou d'un vélo sont détectés.
 - Lorsque la lumière ambiante des environs est suffisamment lumineuse pour que des feux de route ne soient pas nécessaires.
 - Lorsque l'éclairage public ou d'autres lumières sont détectés.

Informations

Les images et les couleurs dans le combiné d'instruments peuvent varier en fonction du type de combiné ou du thème sélectionné.

Dysfonctionnement et limites de l'assistance feux de route

Dysfonctionnement de l'assistant de feux de route

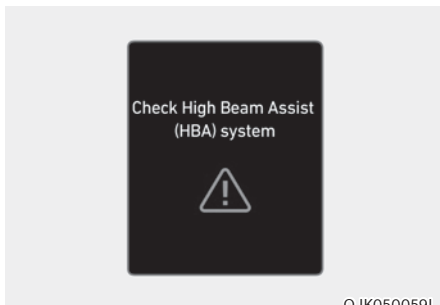

OJK050059L

Lorsque l'assistant phare ne fonctionne pas correctement, le message d'avertissement 'Check High Beam Assist (HBA) system' (Contrôler syst. Assist. pleins phares (HBA)) ou 'Check HBA (High Beam Assist system)' (Contrôler syst. Assist. pleins phares (HBA)) apparaît et le voyant d'avertissement  s'allume sur le combiné d'instruments. Nous vous conseillons de faire inspecter le véhicule par un concessionnaire agréé pour les produits de la marque Genesis.

Limites de l'assistant de feux de route

- L'éclairage d'un véhicule venant d'en face ou situé devant n'est pas détecté à cause d'un feu endommagé ou parce que la vue est masquée, etc.
- Le phare d'un véhicule venant d'en face ou situé devant est couvert de poussière, de neige ou d'eau.
- Les phares d'un véhicule venant d'en face ou situé devant sont éteints, mais les feux antibrouillard sont allumés, etc.
- Une lampe a une forme similaire à celle d'un feu de véhicule.
- Les phares ont été endommagés ou n'ont pas été correctement réparés.
- Les phares ne sont pas réglés correctement.
- En roulant sur une route sinueuse étroite, une route sinueuse, une route accidentée, en montée ou en descente.

- Le véhicule qui précède est partiellement visible à une intersection ou dans les virages.
- En présence de feux de circulation, de panneaux réfléchissants, de panneaux clignotants ou d'un miroir devant.
- Un catadioptre ou un feu clignotant se trouve devant (zone de constructions).
- Les conditions de circulation sont mauvaises ; par exemple, la route est mouillée, verglacée ou couverte de neige.
- Un véhicule surgit brusquement d'un virage.
- Le véhicule est penché à cause d'un pneu à plat ou est remorqué.
- L'éclairage provenant d'un véhicule venant d'en face ou situé devant n'est pas détecté en raison des obstacles dans l'air comme la fumée d'échappement, la fumée, le brouillard, la neige, ou les projections d'eau ou le blizzard sur la route, ou la buée sur les phares, etc.

Informations

Pour plus de détails sur les limitations de la caméra avant, reportez-vous à la section « Assistance à l'évitement de collision avant (FCA) » au chapitre 7.

AVERTISSEMENT

- **Il peut arriver que l'assistance aux feux de route ne fonctionne pas correctement. L'assistance aux feux de route est uniquement destinée à votre commodité. Le conducteur a la responsabilité de conduire prudemment et de toujours vérifier l'état de la route pour votre sécurité.**
- **Lorsque le HBA (assistant feux de route) ne fonctionne pas correctement, changez manuellement la position des phares entre les feux de route et les feux de croisement.**

ÉCLAIRAGE INTÉRIEUR



AVERTISSEMENT

N'utilisez pas l'éclairage intérieur en conduisant dans l'obscurité. L'éclairage intérieur pourrait obscurcir votre vue et provoquer un accident.

REMARQUE

N'utilisez pas l'éclairage intérieur pendant des périodes prolongées lorsque le moteur est coupé pour éviter de décharger la batterie.

Extinction AUTOMATIQUE de l'éclairage intérieur

L'éclairage intérieur s'éteint automatiquement environ 20 minutes après l'arrêt du moteur et la fermeture des portes. Si une porte est ouverte, l'éclairage s'éteint 25 minutes après l'arrêt du moteur du véhicule. Si les portes ont été verrouillées à l'aide de la clé intelligente et que le système d'alarme antivol du véhicule est armé, l'éclairage s'éteint après cinq secondes.

Feux avant



Liseuse avant (☞ ☞):

Appuyez sur l'une des icônes pour allumer ou éteindre la liseuse. Cette lumière produit un faisceau étroit, commode pour lire des cartes la nuit ou comme lampe personnelle pour le conducteur et le passager avant.

Éclairage de porte avant (☞):

Le plafonnier avant ou arrière s'allume lorsque les portes avant ou arrière sont ouvertes. Lorsque les portes sont déverrouillées par la clé intelligente, les plafonniers avant et arrière s'allument pendant environ 30 secondes tant qu'aucune porte n'est ouverte. Les plafonniers avant et arrière s'éteignent progressivement après environ 30 secondes lorsque la porte est refermée. Cependant, si le bouton Start/Stop (démarrage/arrêt) est en position ON ou si toutes les portes sont verrouillées, les plafonniers avant et arrière s'éteignent. Si une porte est ouverte avec le bouton de démarrage/arrêt en position ACC ou en position OFF, les plafonniers avant et arrière resteront allumés pendant environ 5 minutes.

Plafonnier avant (☞)



- Appuyez sur le bouton pour allumer le plafonnier des sièges avant/arrière.

Plafonnier arrière

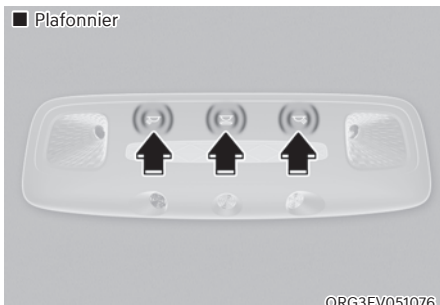
■ Plafonnier



ORG3EV051076

-   : Appuyez sur l'une des icônes pour allumer ou éteindre la lampe.
-  : Appuyez sur l'icône pour allumer ou éteindre la lampe.

■ Liseuse (avec toit photovoltaïque)



ORG3EV051077

-  : Appuyez sur le bouton pour allumer ou éteindre la lampe.

Lampe du miroir de courtoisie



ORG3EV051078

L'ouverture du couvercle du miroir de courtoisie allumera automatiquement la lampe du miroir.

Lampe du miroir arrière (si équipé)

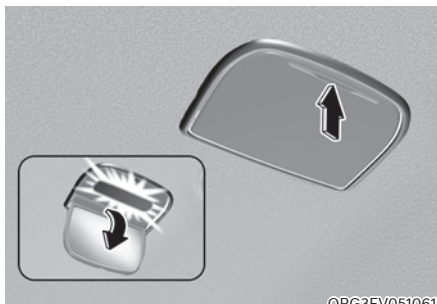

ORG3EV051061

Appuyez sur le couvercle et il s'ouvrira lentement et la lampe du miroir s'allumera.

Éclairage de la boîte à gants

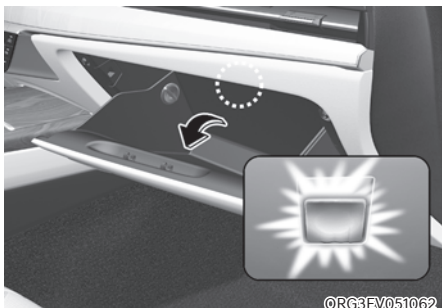

L'éclairage de la boîte à gants s'allume lors de l'ouverture de celle-ci.

Éclairage de poignée de porte / Éclairage d'ambiance / Éclairage d'accueil de porte

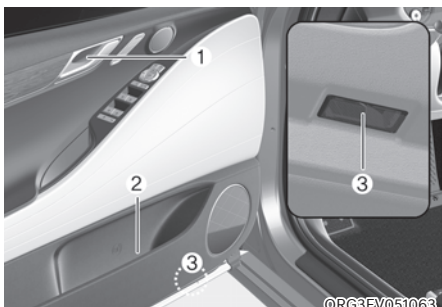

- Lampe de poignée de porte (1) : La lampe s'allume lorsque les feux de position sont allumés.
- Lampe d'ambiance (2) : La lampe s'allume lorsque « Configuration → Réglages du véhicule → Éclairage → Lumière ambiante » est sélectionné sur l'écran du système d'info-divertissement.
- Éclairage d'accueil de porte (3) : La lampe s'allume lorsqu'une porte est ouverte et s'éteint lorsque la porte est fermée.

Éclairages intérieurs toujours allumés (si équipé)

La fonction Éclairages intérieurs toujours allumés active les éclairages des boutons intérieurs qu'il fasse jour ou nuit.

Vous pouvez activer la fonction Éclairages intérieurs toujours allumés en sélectionnant « Setup (Réglages) → Vehicle Settings (Réglages du véhicule) → Lights (Éclairages) → Interior Light Always On (Éclairages intérieurs toujours allumés) » sur l'écran du système d'info-divertissement.

Une fois la fonction activée, les éclairages des boutons intérieurs sont allumés ou éteints dans les situations suivantes :

- Lorsque toutes les portes sont fermées et verrouillées, si vous déverrouillez la porte, les éclairages de boutons intérieurs s'allument pendant environ 5 minutes.
- Lorsque le véhicule est arrêté, les éclairages des boutons intérieurs s'allument pendant environ 5 minutes. À ce moment, si vous ouvrez ou fermez la porte ou que vous verrouillez les portes, les éclairages des boutons intérieurs s'éteignent immédiatement.

Éclairage de coffre



L'éclairage de coffre s'allume lorsque le coffre est ouvert.

Éclairage du bas de la porte



Lumière d'accueil

Lorsque toutes les portes (et le coffre) sont fermées et verrouillées, l'éclairage d'accueil de porte s'allume pendant 15 secondes si la porte est déverrouillée par la clé intelligente ou lorsque vous placez votre main dans la poignée de porte extérieure avec la clé intelligente en votre possession.

Pour plus d'informations, reportez-vous à la section « Système d'accueil » de ce chapitre.

Lampe d'accompagnement

Lorsque le bouton de démarrage/arrêt est en position OFF et que la porte conducteur est ouverte, l'éclairage du bas de la porte s'allume pendant 30 secondes. Si la porte du conducteur est fermée dans les 30 secondes, l'éclairage du bas de la porte s'éteint au bout de 15 secondes. Si la porte conducteur est fermée et verrouillée, l'éclairage du bas de la porte s'éteint immédiatement.

La lampe d'accompagnement de l'éclairage du bas de la porte s'allume uniquement la première fois que la portière du conducteur est ouverte après l'arrêt du véhicule.

Système d'accueil



Le système d'accueil aide à garder le conducteur visible en allumant les phares du véhicule lorsque le conducteur s'en approche.

Éclairage d'accueil de porte et lampe de poignée de porte

Lorsque toutes les portes (et le coffre) sont fermées et verrouillées, l'éclairage d'accueil de porte et la lampe de poignée de porte s'allument pendant environ 15 secondes si l'une des actions ci-dessous est effectuée.

- Lorsque le bouton de déverrouillage des portes est appuyé sur la clé intelligente.
- Lorsque vous mettez votre main dans la poignée de porte extérieure avec la clé intelligente en votre possession.
- Si « Setup (Configuration) → Vehicle Settings (Réglages du véhicule) → Convenience (Confort) → Welcome Mirror/Light (Miroir/éclairage de bienvenue) → Enable on Driver Approach (Activer à l'approche du conducteur) » est sélectionné dans le menu Réglages de l'écran du système d'infodivertissement, les lampes s'allument lorsque le véhicule est approché en possession de la clé intelligente.

Pour en savoir plus, lisez le code QR dans le manuel élémentaire fourni séparément.

Phares et feux de position

Lorsque le contacteur d'éclairage est en position ON et que toutes les portes (et le coffre) sont fermées et verrouillées, les phares et les feux de position s'allument pendant environ 15 secondes si le bouton de déverrouillage des portes est appuyé sur la clé intelligente. Notez que si le contacteur d'éclairage est en position AUTO, les phares et les feux de position ne s'allument que lorsqu'il fait sombre à l'extérieur.

Sélectionnez 'Configuration → Lumières → Délai des phares' dans le menu Paramètres pour activer cette fonction.

Éclairage intérieur

Lorsque le contacteur du plafonnier est en position (☰) et que toutes les portes (ainsi que le coffre) sont fermées et verrouillées, le plafonnier s'allume pendant 30 secondes dans les conditions suivantes :

- Lorsque le bouton de déverrouillage des portes est appuyé sur la clé intelligente.
- Lorsque vous mettez votre main dans la poignée de porte extérieure en portant la clé intelligente.

À ce moment, si vous appuyez sur le bouton de verrouillage ou de déverrouillage de porte de la clé intelligente, les lampes s'éteignent immédiatement.

ESSUIE-GLACE ET LAVE-GLACE

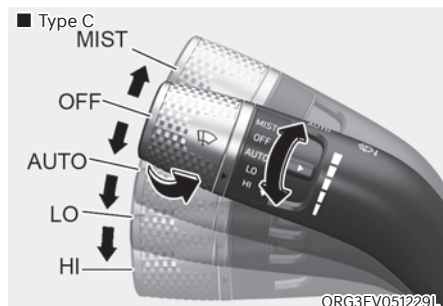
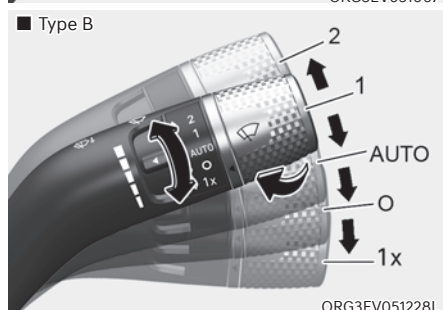
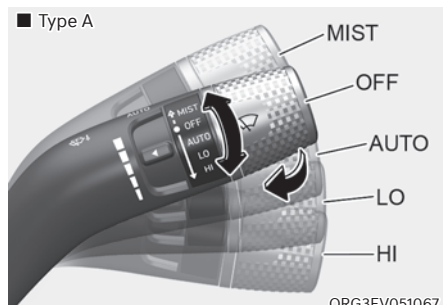

Essuie-glaces avant

Fonctionnent comme suite lorsque le bouton Start/Stop (démarrage/arrêt) est en position ON.

BRUME (1x) : Pour un seul cycle de balayage, relevez le levier (ou abaissez-le), puis relâchez-le. Si le levier est maintenu dans cette position, les essuie-glaces fonctionnent de manière continue.

OFF (O) : Les essuie-glaces ne fonctionnent pas.

AUTO : Le capteur de pluie situé à l'extrémité supérieure de la vitre du pare-brise détecte l'importance de la pluie et commande le cycle de balayage pour un intervalle approprié. Plus la pluie est forte, plus les essuie-glaces fonctionnent rapidement. Lorsque la pluie s'arrête, les essuie-glaces s'arrêtent. Pour faire varier la vitesse, tournez la molette de commande de vitesse.

LO (1) : le balayage est plus lent.

HI (2) : le balayage est plus rapide.

i Informations

En cas de forte accumulation de neige ou de glace sur le pare-brise, dégivrez le pare-brise pendant environ 10 minutes ou jusqu'à ce que la neige et/ou la glace aient fondu avant d'utiliser les essuie-glaces pour assurer leur bon fonctionnement.

Si vous ne retirez pas la neige et/ou la glace avant d'utiliser les essuie-glaces et le lave-glace, vous risquez de les endommager.

Commande AUTO (automatique)



Le capteur de pluie situé à l'extrémité supérieure de la vitre du pare-brise détecte l'importance de la pluie et commande le cycle de balayage pour un intervalle approprié.

Le temps de fonctionnement des essuie-glaces est automatiquement contrôlé en fonction de la pluie.

Lorsque la pluie s'arrête, les essuie-glaces s'arrêtent.

Pour faire varier le réglage de sensibilité, tournez le bouton de commande de sensibilité.

Si le commutateur des essuie-glaces est réglé en mode AUTO lorsque le bouton Start/Stop (démarrage/arrêt) est en position ON, l'essuie-glace fonctionnera une fois pour effectuer l'auto-diagnostic du système. Réglez les essuie-glaces sur la position OFF (O) lorsque vous ne les utilisez pas.

AVERTISSEMENT

Pour éviter les blessures dues aux essuie-glaces, respectez les consignes suivantes lorsque le moteur tourne et que le commutateur des essuie-glaces est en mode AUTO :

- Ne touchez pas la partie supérieure de la vitre du pare-brise en face du capteur de pluie.
- N'essayez pas la partie supérieure de la vitre du pare-brise avec un chiffon humide ou mouillé.
- N'exercez pas de pression sur la vitre du pare-brise.

REMARQUE

- Avant de laver le véhicule, mettez le commutateur des essuie-glaces en position OFF (O) pour désactiver le balayage automatique. Les essuie-glaces peuvent fonctionner et être endommagés si le commutateur est mis en mode AUTO pendant le lavage du véhicule.
- Ne retirez pas le cache du capteur situé à l'extrémité supérieure de la vitre du pare-brise côté passager. Les composants du système pourraient être endommagés et ne seraient pas couverts par la garantie de votre véhicule.
- En raison de l'utilisation d'un capteur de lumière, un dysfonctionnement temporaire peut se produire à cause d'un changement brusque de lumière ambiante dû à des graviers et de la poussière sur la route.

Lave-glace de pare-brise

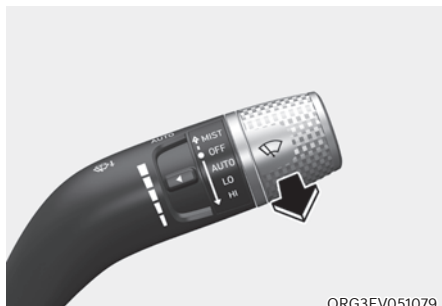

En position OFF (O), tirez doucement le levier vers vous pour pulvériser du liquide lave-glace sur le pare-brise et pour actionner les essuie-glaces pendant 1 à 3 cycles. La pulvérisation de liquide et le balayage sont maintenus jusqu'à ce que vous relâchiez le levier. Si le lave-glace ne fonctionne pas, il est peut-être nécessaire d'ajouter du liquide dans le réservoir de lave-glace.

Recirculation d'air lorsque le liquide de lave-glace est utilisé

Lorsque du liquide lave-glace est utilisé, afin d'empêcher l'odeur de celui-ci de pénétrer dans l'habitacle, le mode de recirculation et la climatisation sont automatiquement activés en fonction de la température extérieure. Si vous sélectionnez le nouveau mode pendant que la fonction est en cours d'exécution, la fonction reprendra après un certain temps. Elle peut ne pas fonctionner dans certaines conditions telles que par temps froid ou avec le véhicule coupé.

Pour plus de détails, reportez-vous à la section « Fonctions supplémentaires de climatisation » de ce chapitre.



AVERTISSEMENT

Lorsque la température extérieure est inférieure à zéro, réchauffez **TOUJOURS** le pare-brise à l'aide du dégivreur pour éviter que le liquide ne gèle sur le pare-brise et n'affecte votre visibilité, ce qui pourrait entraîner un accident et des blessures graves, voire mortelles.

REMARQUE

- Pour éviter d'endommager la pompe du lave-glace, n'utilisez pas le lave-glace lorsque le réservoir de liquide est vide.
- Pour éviter d'endommager les essuie-glaces ou le pare-brise, n'utilisez pas les essuie-glaces lorsque le pare-brise est sec.
- Pour éviter d'endommager les bras des essuie-glaces ou d'autres composants, n'essayez pas de déplacer les essuie-glaces manuellement.
- Pour éviter d'endommager l'essuie-glace et le lave-glace, utiliser du liquide lave-glace antigel en hiver et par temps froid.

SYSTÈME DE CLIMATISATION AUTOMATIQUE

■ Siège avant

- Contrôle siège avant

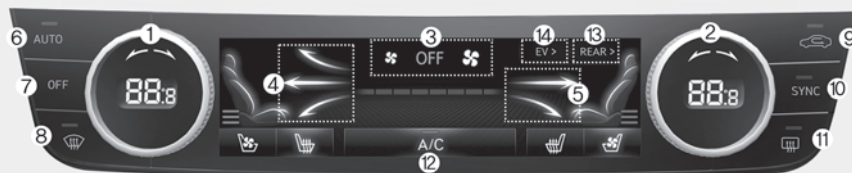

- Mode EV



ORG3EV051127L/ORG3EV051133L

Contrôle siège avant

1. Contrôle de la température du conducteur
2. Contrôle de la température du passager
3. Commande de vitesse du ventilateur
4. Sélection du mode conducteur
5. Sélection du mode passager
6. AUTO (contrôle automatique)
7. OFF (système éteint)
8. Dégivreur de pare-brise
9. Commande d'admission d'air

10. SYNC

11. Dégivreur de lunette arrière
12. A/C (climatisation)
13. Contrôle arrière
14. Mode EV

Mode EV

1. Climatisation siège conducteur
2. Bouton de chauffage
3. Chauffage avant la programmation

- Contrôle siège arrière



ORG3EV051132L

1. Commande de température
2. Sélection du mode
3. AUTO
4. OFF (désactivé)
5. Écran d'information de la climatisation
6. Contrôle avant

i Informations

Utilisez un chiffon en microfibre pour essuyer les empreintes digitales de l'écran tactile.

■ Siège arrière



ORG3050102

1. Commande de vitesse du ventilateur
2. Commande de température
3. OFF (système éteint)
4. AUTO (contrôle automatique)
5. Sélection du mode

i Informations

La sélection de la température et du mode (direction du flux d'air) peut être contrôlée depuis le siège arrière. Cependant, si « Configuration → Réglages du véhicule → Climatisation → Fonctions de climatisation → Verrouiller la climatisation arrière » est sélectionné, la climatisation arrière ne peut être actionnée que depuis le siège avant. Désélectionnez « Verrouiller la climatisation arrière » avant de l'utiliser depuis les sièges arrière.

Mode de commande automatique de température

Le système de commande automatique de climatisation est contrôlé par le réglage de la température désirée.

1. Appuyez sur le bouton AUTO.

La sélection du mode, la vitesse du ventilateur, l'admission d'air et la climatisation seront contrôlées automatiquement par le réglage de température que vous sélectionnez.

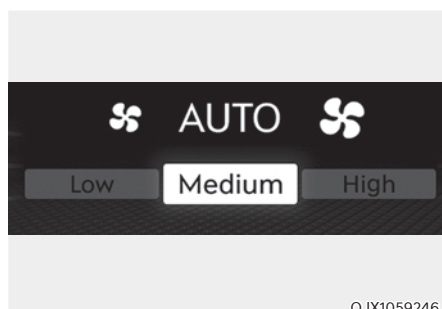

OJX1059246

2. Lorsque le système de climatisation est contrôlé automatiquement, la vitesse du ventilateur peut être sélectionnée (faible/moyenne/élevée).

- **ÉLEVÉE** : À utiliser lorsqu'un chauffage ou un refroidissement rapide est préférable.
- **MOYENNE** : À utiliser lorsqu'une vitesse moyenne du ventilateur est préférée pour le refroidissement ou le chauffage.
- **FAIBLE** : À utiliser lorsqu'une vitesse faible du ventilateur est préférée pour le refroidissement ou le chauffage.

3. Tournez la molette de commande de température sur la température désirée. Si la température est réglée sur la valeur la plus basse (Lo), le système de climatisation fonctionne de manière continue. Lorsque l'habitacle a suffisamment refroidi, réglez la molette sur un point de consigne de température plus élevé si possible.

Pour désactiver le fonctionnement automatique, sélectionnez l'une des fonctions suivantes :

- Bouton de sélection de mode (pour l'Europe)
- Bouton de dégivrage du pare-brise avant (appuyez sur le bouton encore une fois pour désactiver le dégivreur de pare-brise avant. Le signe « AUTO » s'éclaire encore une fois sur l'écran d'information de la climatisation.)
- Icône ou bouton de contrôle de la vitesse du ventilateur
- Icône A/C (climatisation) (pour l'Europe)

La fonction sélectionnée est contrôlée manuellement, alors que les autres sont automatiques.

Pour votre confort et pour améliorer l'efficacité de la climatisation, utilisez le bouton AUTO et réglez la température à 22°C (72°F).

Pour changer les unités de température entre °C et °F ou entre °F et °C :

Appuyez en même temps sur les boutons AUTO et OFF pendant 3 secondes.

i Informations

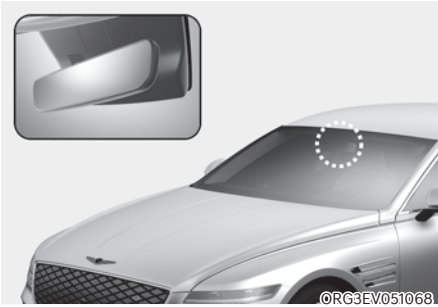



Ne placez aucun objet à proximité du capteur de lumière ambiante/solaire pour garantir un contrôle optimal du système de chauffage et de refroidissement.

Mode de commande manuelle de température

Le système de chauffage et de refroidissement peut être contrôlé manuellement en appuyant sur d'autres boutons que le bouton AUTO. Dans ce cas, le système fonctionne dans l'ordre successif des boutons sélectionnés.

En appuyant sur l'un des boutons à l'exception du bouton AUTO en mode automatique, les fonctions non sélectionnées sont contrôlées automatiquement.

1. Démarrez le véhicule.
2. Réglez le mode sur la position souhaitée.
Pour améliorer l'efficacité du chauffage et du refroidissement, sélectionnez le mode de la façon suivante :
 - Chauffage : 
 - Refroidissement : 
3. Réglez la commande de la température sur la position souhaitée.
4. Réglez la commande d'arrivée de l'air sur le mode frais ou recirculation.
5. Réglez la commande de vitesse du ventilateur sur la vitesse souhaitée.
6. Activez le système de climatisation si vous le souhaitez.
7. Appuyez sur le bouton AUTO pour passer la commande du système en mode entièrement automatique.

Les réglages du système de commande de climatisation resteront identiques, même si le véhicule est arrêté et le contact coupé. Toutefois, les réglages du système de commande de climatisation sont réinitialisés lorsque la batterie a été déchargée, ou lorsque les câbles ont été débranchés.

Dans ce cas, réglez à nouveau le système de commande de climatisation.

Sélection du mode

■ Siège avant

- Contrôle siège avant

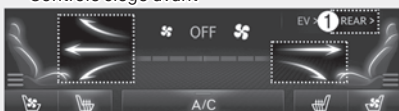

- Contrôle siège arrière

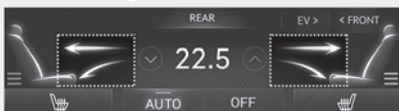

ORG3EV051128L/ORG3EV051107

Sélection du mode de siège avant

- Appuyez sur les flèches sur l'écran d'informations de climatisation pour sélectionner la direction du flux d'air.
- Appuyez sur le bouton SYNC et lorsque le voyant du bouton s'éteint, la direction du flux d'air du siège du conducteur, du siège du passager et du siège arrière peut être contrôlée individuellement, mais les passagers et les sièges arrière ne peuvent pas sélectionner .
- Appuyez sur ARRIÈRE (1) pour contrôler la sélection du mode de siège de deuxième rangée à partir des sièges avant.
- Vous pouvez sélectionner 2 à 3 modes en même temps.

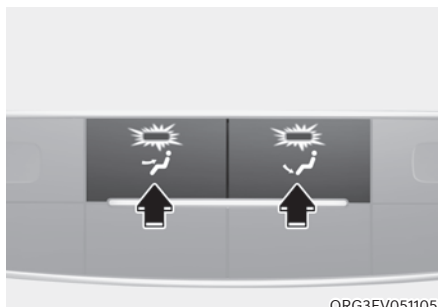

Sélection du mode de siège arrière

- Appuyez sur le bouton pour sélectionner la direction du flux d'air vers la position souhaitée.
- Vous pouvez sélectionner 2 modes en même temps.

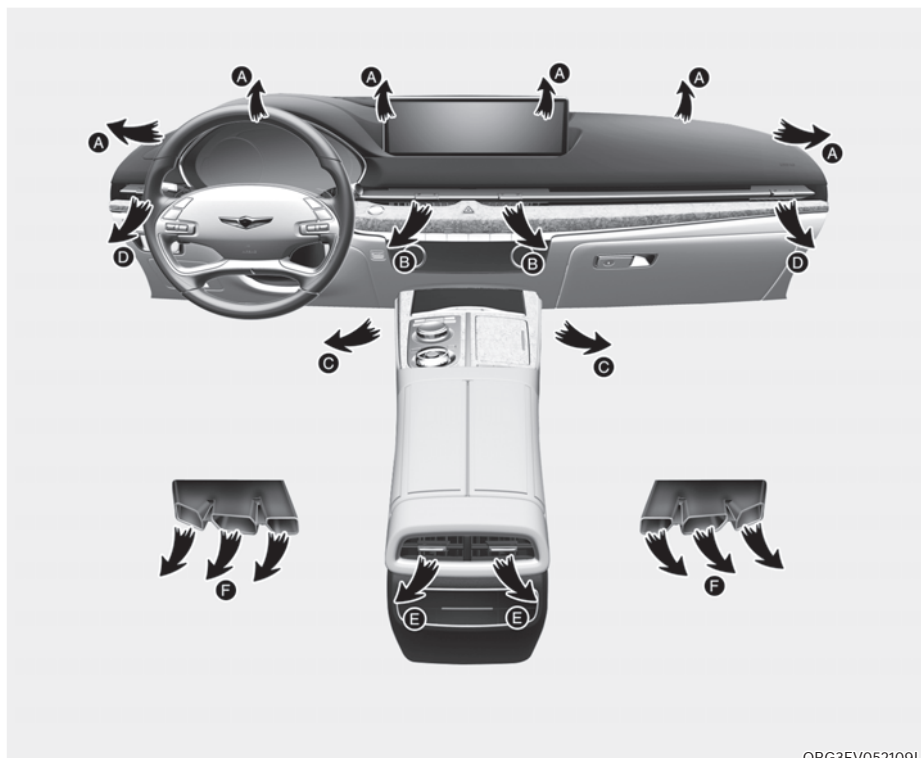

ORG3EV052109L

Direction du flux d'air

L'icône ou le bouton de sélection de mode contrôle la direction du flux d'air à travers le système de ventilation.



Dégivrage (A, D)

La majorité du débit d'air est orienté vers le pare-brise.



Niveau visage (B, D, E)

Le flux d'air est dirigé vers la partie supérieure du corps et le visage. De plus, vous pouvez orienter le flux provenant de chaque aération.



Niveau plancher (A, C, F)

L'essentiel du flux d'air est dirigé vers le plancher et une petite partie de l'air est dirigée vers le pare-brise et les dégivrateurs des vitres latérales.



Niveau visage (E)

Le flux d'air est dirigé vers la partie supérieure du corps et le visage.



Niveau plancher (F)

La majorité du flux d'air est orientée vers le plancher.

Dégivreur de pare-brise



Niveau de dégivrage (A, D)

Appuyez sur le bouton, et le témoin lumineux du bouton s'allumera et l'indicateur de dégivrage du pare-brise apparaîtra sur l'écran d'informations de climatisation.

L'essentiel du flux d'air est dirigé vers le pare-brise et une petite partie de l'air est dirigée vers les dégivrateurs des vitres latérales.

Lorsque la logique de désembuage est activée, le mode Frais est sélectionné et la climatisation est sélectionnée en fonction de la température extérieure.

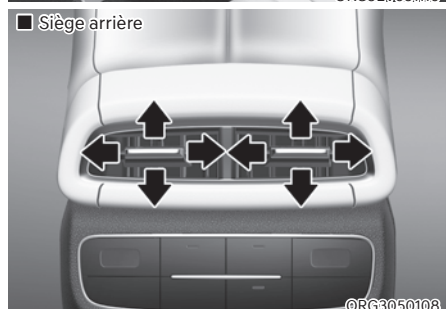
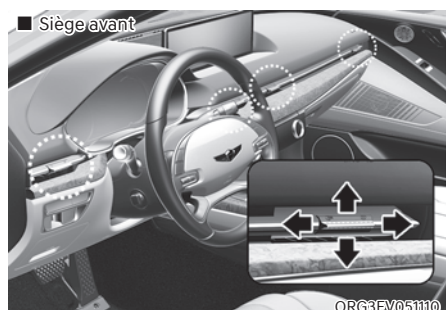

Appuyez à nouveau sur le bouton, le voyant s'éteindra et les paramètres précédents seront sélectionnés.

Aérations du tableau de bord



Le flux d'air des aérations du tableau de bord peut être dirigé vers le haut/bas ou vers la gauche/droite à l'aide du levier de réglage des aérations.



Le flux d'air peut également être FERMÉ à l'aide du levier de réglage des aérations.

Déplacez le levier vers la position  pour fermer et la position  pour ouvrir.

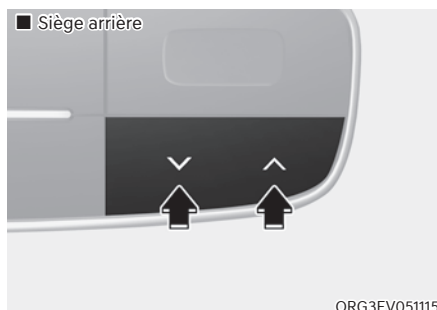
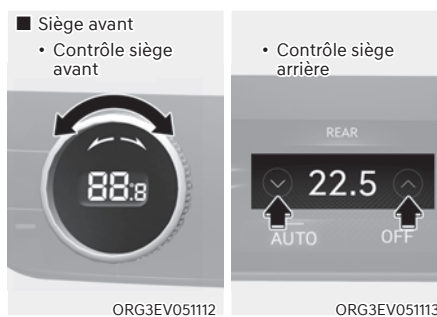
Commande de température



Tournez la molette vers la droite pour augmenter la température. Tournez la molette vers la gauche pour diminuer la température.

Appuyez également sur l'icône  ou  pour sélectionner la température des sièges de la deuxième rangée depuis la première rangée.

La température augmente ou diminue de 0,5°C (1°F) pour chaque emplacement supplémentaire. Si la température est réglée sur la valeur la plus basse, la climatisation fonctionne de manière continue.

SYNC

ORG3EV051114

Réglage de la température, de la direction du flux d'air et de la vitesse du ventilateur de manière égale

Appuyez sur le bouton SYNC (voyant allumé), la température du siège arrière, la direction du flux d'air et la vitesse du ventilateur seront réglées de la même manière que la commande du conducteur.

Commande d'admission d'air

VORG3EV051118

Le bouton de commande d'admission d'air sert à sélectionner le mode air Frais (air extérieur) ou le mode Recirculation (air de l'habitacle).

Mode Recirculation

Lorsque la position de recirculation d'air est sélectionnée, l'air de l'habitacle passe par le système pour être chauffé ou refroidi selon la fonction sélectionnée.

Mode air Frais

Lorsque le mode air Frais est sélectionné, l'air entre dans le véhicule depuis l'extérieur et il est chauffé ou refroidi selon la fonction sélectionnée.

i Informations



Il est recommandé d'activer d'abord le système en mode air Frais. Utilisez temporairement le mode Recirculation uniquement lorsque nécessaire. Le fonctionnement prolongé du chauffage en mode Recirculation et avec la climatisation activée peut embuer le pare-brise. En outre, l'usage prolongé de la climatisation en mode Recirculation peut générer de l'air excessivement sec et déshumidifié dans la cabine et peut favoriser la formation d'une odeur de poussière due à l'air stagnant.

! AVERTISSEMENT

- L'usage continu du système de climatisation en mode Recirculation pendant une période prolongée peut provoquer une somnolence chez les occupants de l'habitacle. Ceci peut entraîner une perte de contrôle du véhicule et un accident.
- L'utilisation continue du système de climatisation en mode Recirculation avec la climatisation désactivée peut entraîner une augmentation de l'humidité dans l'habitacle. Ceci peut entraîner de la condensation qui s'accumule sur le pare-brise et gêne votre visibilité.
- Ne vous endormez pas et ne restez pas en stationnement dans le véhicule avec les vitres ouvertes et le chauffage ou la climatisation pendant des périodes prolongées. Cela pourrait augmenter le niveau de dioxyde de carbone dans l'habitacle et entraîner des blessures graves voire mortelles.

Commande de vitesse du ventilateur



La vitesse du ventilateur peut être réglée sur la vitesse souhaitée en touchant l'icône  ou , ou

en tournant le bouton de commande de la vitesse du ventilateur.

La ventilation d'air augmente avec la vitesse du ventilateur.

Appuyez sur l'icône ou le bouton OFF pour éteindre le ventilateur.

i Informations

Pour améliorer la qualité sonore, la vitesse du ventilateur peut ralentir automatiquement pendant quelques minutes lorsque vous activez la reconnaissance vocale ou les mains libres.

REMARQUE

Faire fonctionner le ventilateur lorsque le bouton de démarrage/arrêt est en position ON peut entraîner la décharge de la batterie. Utilisez le ventilateur quand le véhicule est allumé.

Climatisation

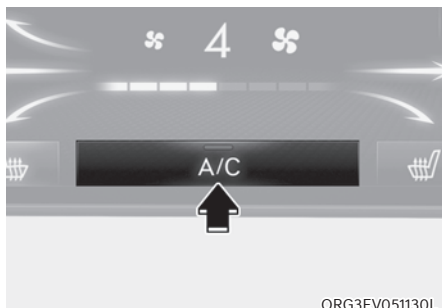

Touchez l'icône A/C pour allumer manuellement la climatisation (le voyant s'allume) et l'éteindre.

Conducteur uniquement



Si vous appuyez sur le bouton DRIVER ONLY (conducteur uniquement) (🌀^{DRIVER ONLY}) et que le témoin s'allume à l'écran de commande de la climatisation du système d'info-divertissement, l'air froid souffle principalement dans la direction du siège du conducteur. Toutefois, un peu d'air froid peut sortir des conduits des autres sièges pour maintenir une atmosphère agréable.

Si vous appuyez sur ce bouton lorsqu'aucun passager n'est assis sur le siège de passager avant, la consommation d'énergie sera réduite.

Le bouton DRIVER ONLY (conducteur uniquement) s'éteint dans les conditions suivantes :

- 1) Dégivrage activé
- 2) Bouton DRIVER ONLY (conducteur uniquement) repoussé

Bouton de chauffage



Touchez l'icône CLIMATE du panneau de commande de la climatisation. L'écran d'informations sur la climatisation s'affiche dans le système d'info-divertissement. Touchez l'icône HEAT de l'écran du système d'infodivertissement pour allumer le chauffage (le voyant s'allume). Touchez à nouveau le bouton pour couper le chauffage.

Le climatiseur et le chauffage utilisent l'énergie de la batterie. Si vous utilisez trop longtemps le climatiseur ou le chauffage, l'autonomie peut diminuer en raison d'une trop grande consommation de courant.

Coupez le chauffage et le climatiseur si vous n'en avez pas besoin.

Informations

Si le véhicule est éteint après l'opération de chauffage et de refroidissement, un son peut se produire temporairement lorsque le mode du système de climatisation est changé.

Planifier la climatisation

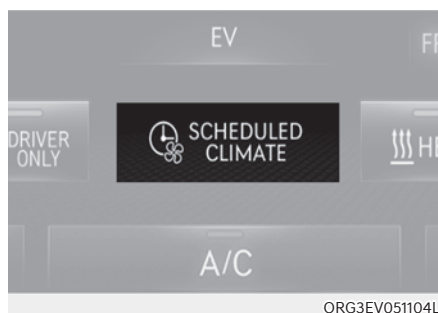

Réglez la température cible.

Pour de plus amples détails, se reporter à « Mode EV » au chapitre 1.

Mode Arrêt

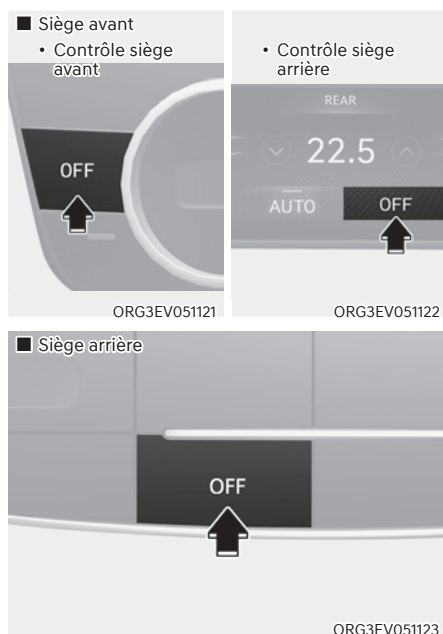

Appuyez sur l'icône ou le bouton OFF pour désactiver le système de climatisation. Vous pouvez toujours actionner les boutons de mode et d'admission d'air tant que la position ON a été sélectionnée via le bouton Start/Stop (démarrage/arrêt).

Fonctionnement du système

Refroidissement / Ventilation

1. Sélectionnez le mode Niveau Visage .
2. Réglez la commande d'arrivée de l'air sur le mode frais ou recirculation.
3. Réglez la commande de la température sur la position souhaitée.
4. Réglez la commande de vitesse du ventilateur sur la vitesse souhaitée.

Chauffage

1. Sélectionnez le mode Niveau Plancher .
2. Réglez la commande d'arrivée de l'air sur le mode frais ou recirculation.
3. Réglez la commande de la température sur la position souhaitée.
4. Réglez la commande de vitesse du ventilateur sur la vitesse souhaitée.
5. Si vous le souhaitez, activez la climatisation avec la molette de commande de température réglée sur chauffage pour déshumidifier l'air avant qu'il n'entre dans l'habitacle.

Si le pare-brise s'embue, sélectionnez le mode de dégivrage avant .

Conseils d'utilisation

- Pour empêcher la poussière ou des fumées désagréables d'entrer dans le véhicule par le système de ventilation, réglez temporairement la commande d'entrée d'air sur le mode recyclage. Remettez la commande en mode Frais lorsque l'air extérieur désagréable a diminué. Le conducteur restera ainsi vigilant et confortable.
- Pour éviter que l'intérieur du pare-brise ne soit embué, réglez la commande d'entrée d'air sur le mode frais et la vitesse du ventilateur sur la position souhaitée ; activez la climatisation et réglez la commande de température à la température désirée.

Climatisation

Le système de climatisation de votre véhicule de marque Genesis utilise un réfrigérant R-134a ou R-1234yf.

1. Démarrez le véhicule.
2. Appuyez sur le bouton de climatisation.
3. Réglez le mode sur le Niveau Visage .
4. Réglez temporairement la commande d'entrée d'air sur le mode Recyclage pour refroidir rapidement l'habitacle. Lorsque la température souhaitée dans l'habitacle est atteinte, remettez la commande d'entrée d'air sur le mode Frais.
5. Réglez la commande de vitesse du ventilateur et de température de façon à maintenir un confort optimal.

Lorsque vous désirez un refroidissement maximum, réglez la commande de température sur la valeur la plus basse, puis la commande de vitesse du ventilateur au maximum.

Conseils d'utilisation du système de climatisation

- Si le véhicule est resté stationné au soleil par temps chaud, ouvrez les vitres quelques instants pour laisser l'air chaud à l'intérieur du véhicule s'échapper.
- Après avoir atteint un refroidissement suffisant, repassez du mode air recyclé en mode air frais.
- Pour réduire l'humidité à l'intérieur des vitres les jours de pluie ou en cas de forte humidité, réduisez l'humidité dans le véhicule en actionnant le système de climatisation pour les vitres.
- Utilisez le système de climatisation au minimum quelques minutes par mois pour optimiser son fonctionnement.
- Si vous utilisez la climatisation de manière excessive, la différence entre la température de l'air extérieur et celle du pare-brise peut produire de la buée sur le pare-brise et gêner la visibilité. Dans ce cas, réglez la sélection du mode sur la position  et la vitesse du ventilateur à la vitesse la plus basse.

Entretien du système

Filtere à air de l'habitacle

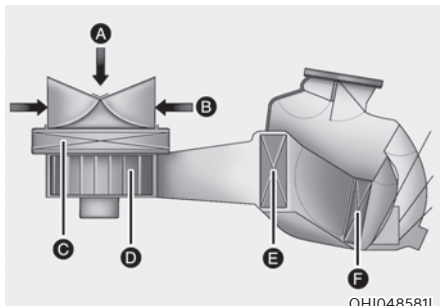

[A] : air extérieur, [B] : air recyclé
 [C] : filtre à air du climatiseur, [D] : soufflante
 [E] : noyau d'évaporateur, [F] : PTC et condenseur interne

Le filtre à air de l'habitacle se trouve derrière la boîte à gants. Il filtre la poussière ou d'autres polluants qui pénètrent dans le véhicule par le système de chauffage et de climatisation.

Nous vous conseillons de faire changer le filtre à air de l'habitacle par un concessionnaire agréé pour les produits de la marque Genesis conformément au calendrier d'entretien. En cas de conduite du véhicule dans des conditions difficiles, comme sur des routes poussiéreuses ou accidentées, le filtre à air de l'habitacle doit être inspecté et changé plus fréquemment.

Si le flux d'air diminue soudainement, nous vous recommandons de faire inspecter le système par un concessionnaire agréé pour les produits de la marque Genesis.

Vérification de la quantité de réfrigérant pour le climatiseur et de lubrifiant pour le compresseur

Lorsque la quantité de réfrigérant est faible, les performances de la climatisation diminuent. Un remplissage excessif réduit également les performances du système de climatisation.

En cas de fonctionnement anormal, nous vous recommandons de faire inspecter le système par un concessionnaire agréé pour les produits de la marque Genesis.

REMARQUE

Il est important d'utiliser le type et la quantité appropriés d'huile et de réfrigérant. Sinon, le compresseur peut être endommagé et le système peut fonctionner de façon anormale. Pour éviter de l'endommager, le système de climatisation de votre véhicule ne doit être effectué que par des techniciens qualifiés et certifiés.



AVERTISSEMENT

Véhicules avec réfrigérant R-134a



Comme le réfrigérant est sous très haute pression, l'entretien du système de climatisation ne doit être effectué que par des techniciens qualifiés et certifiés.

Tous les réfrigérants doivent être récupérés avec un équipement adéquat.

L'évacuation directe des réfrigérants dans l'atmosphère est nocive pour les personnes et l'environnement. Le non-respect de ces avertissements peut entraîner des blessures graves.

AVERTISSEMENT

Véhicules avec réfrigérant R-1234yf



Comme le réfrigérant est légèrement inflammable et sous très haute pression, l'entretien du système de climatisation ne doit être effectué que par des techniciens qualifiés et certifiés. Il est important d'utiliser le type et la quantité appropriés d'huile et de réfrigérant.

Tous les réfrigérants doivent être récupérés avec un équipement adéquat.

L'évacuation directe des réfrigérants dans l'atmosphère est nocive pour les personnes et l'environnement. Le non-respect de ces avertissements peut entraîner des blessures graves.

- 

Vérifiez le niveau de liquide de refroidissement après que le compartiment moteur a refroidi. Le niveau de liquide de refroidissement est influencé par la température. Si le bouchon du réservoir de liquide de refroidissement est déposé alors que la température du liquide est élevée, du liquide de refroidissement et de la vapeur chauds pourraient être projetés sous pression et provoquer de graves blessures.
- Vérifiez que le bouchon du liquide de refroidissement est correctement fermé après le remplissage du liquide de refroidissement. Sinon, le moteur risque de surchauffer pendant la conduite.



ORG3EV051096

Étiquette du fluide réfrigérant de climatisation

Vous pouvez identifier le liquide réfrigérant du système de climatisation utilisé dans votre véhicule en consultant l'étiquette située à l'intérieur du capot.

■ Exemple

• Type A



ORG3EV051093

• Type B



ORG3EV051230L

Chacun des symboles et les spécifications sur l'étiquette de réfrigérant de climatisation sont représentés comme suit :



1. Classification du réfrigérant
2. Quantité de fluide réfrigérant
3. Classification du lubrifiant du compresseur
4. Attention
5. Réfrigérant inflammable
6. Pour demander à un technicien qualifié d'entretenir le système de climatisation
7. Manuel d'entretien

DÉGIVRAGE ET DÉSEMBUAGE DU PARE-BRISE



AVERTISSEMENT

Chauffage du pare-brise

N'utilisez pas la position  pendant que le refroidissement fonctionne dans des conditions très humides. La différence entre la température de l'air extérieur et celle du pare-brise peut produire de la buée sur le pare-brise et réduire la visibilité, provoquer un accident et causer des blessures graves voire mortelles. Dans ce cas, réglez le bouton de sélection du mode sur la position  et la molette de commande de vitesse du ventilateur sur une vitesse plus faible.

- Pour des performances de dégivrage maximales, réglez la commande de température sur le réglage de température le plus élevé et la commande de vitesse du ventilateur sur le réglage le plus élevé.
- Si vous souhaitez de l'air chaud au niveau du plancher pendant le dégivrage ou le désembuage, réglez le mode sur la position plancher - dégivrage.
- Avant de prendre la route, retirez la neige et la glace présentes sur le pare-brise, la lunette arrière, les rétroviseurs extérieurs et l'ensemble des vitres latérales.
- Retirez la neige et la glace du capot et des admissions d'air de la grille pour améliorer l'efficacité du chauffage et du dégivrage, ainsi que pour réduire les risques de formation de buée sur le pare-brise.

Pour désembuer le pare-brise

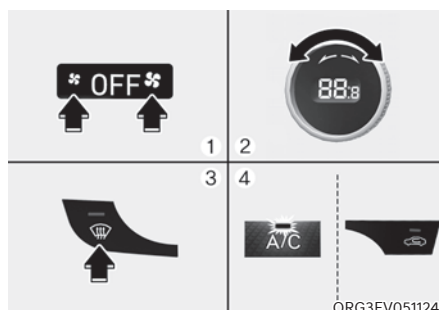

1. Sélectionnez la vitesse du ventilateur souhaitée.
2. Sélectionnez la température désirée.
3. Appuyez sur le bouton du dégivreur ().
4. Le mode Frais est sélectionné automatiquement.

Vérifiez pour vous assurer que la commande d'entrée d'air est en mode Frais. Si le témoin lumineux de la commande d'entrée d'air est allumé, appuyez une fois sur le bouton pour activer le mode Frais (le témoin s'éteint).

Si la position  est sélectionnée, la vitesse du ventilateur augmente automatiquement.

Pour dégivrer l'intérieur du pare-brise

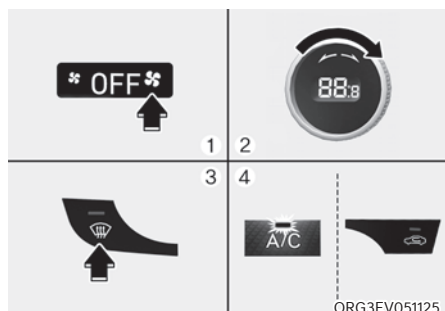

1. Réglez la vitesse du ventilateur sur la position maximale (la plus à droite).
2. Réglez la température sur la position très chaude (HI).
3. Appuyez sur le bouton du dégivrage (🚧).
4. Le mode Frais est sélectionné automatiquement.

Vérifiez pour vous assurer que la commande d'entrée d'air est en mode Frais. Si le témoin lumineux de la commande d'entrée d'air est allumé, appuyez une fois sur le bouton pour activer le mode Frais (le témoin s'éteint).

Si la position 🚧 est sélectionnée, la vitesse du ventilateur est réglée sur une vitesse plus élevée.

Logique de désembuage

Pour réduire le risque de formation de buée sur l'intérieur du pare-brise, l'entrée d'air ou la climatisation sont commandées automatiquement en fonction de certaines conditions, telles que les positions 🚧. Pour annuler ou réinitialiser la logique de désembuage, effectuez les opérations suivantes.

1. Appuyez sur le bouton Start/Stop (démarrage/arrêt) pour le mettre en position ON.
2. Appuyez sur le bouton de dégivrage (🚧) ou (🚧).
3. En maintenant le bouton de climatisation (A/C) enfoncé, appuyez sur le bouton de commande d'admission d'air au moins 5 fois en l'espace de 3 secondes.

Le bouton de commande d'admission d'air clignote 3 fois pour indiquer que la logique de désembuage a été désactivée. Répétez les mêmes étapes pour réactiver la logique de désembuage.

Si la batterie a été déchargée ou débranchée, la logique de désembuage est réinitialisée.

Dégivreur de lunette arrière

REMARQUE

Pour ne pas endommager les éléments conducteurs du dégivreur situés sur la face intérieure de la lunette arrière, n'utilisez jamais d'instruments tranchants ou de produits de nettoyage contenant des abrasifs pour nettoyer les vitres.

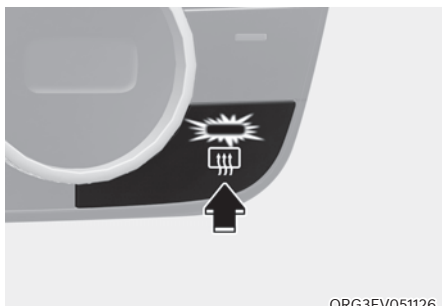

ORG3EV051126

Le dégivreur chauffe la lunette arrière pour éliminer le givre, la buée ou la fine pellicule de glace qui peut se former à l'intérieur ou à l'extérieur lorsque le véhicule est allumé.

- Pour activer le dégivreur de lunette arrière, appuyez sur le bouton du dégivreur situé sur le panneau de commande central. L'indicateur sur le bouton du dégivreur de lunette arrière s'allume lorsque le dégivreur est activé.
- Pour désactiver le dégivreur, appuyez une nouvelle fois sur le bouton du dégivreur de lunette arrière.

i Informations

- En cas de forte accumulation de neige sur la lunette arrière, retirez-la avant d'activer le dégivreur arrière.
- Le dégivreur de la lunette arrière s'éteint automatiquement après environ 20 minutes de fonctionnement ou lorsque le bouton Start/Stop (démarrage/arrêt) est mis en position OFF.

Dégivreur du rétroviseur extérieur

Si votre véhicule est équipé de dégivreurs de rétroviseurs extérieurs, ceux-ci fonctionnent en même temps que vous activez le dégivreur de la lunette arrière.

FONCTIONNALITÉS SUPPLÉMENTAIRES DE LA COMMANDE DE CLIMATISATION

Système de désembuage automatique



Le désembuage automatique permet de réduire la probabilité de formation de buée sur la face intérieure du pare-brise en détectant le taux d'humidité.

Le système de désembuage automatique fonctionne lorsque le chauffage ou la climatisation sont activés.

i Informations

Le système de désembuage automatique peut ne pas fonctionner correctement lorsque la température extérieure est inférieure à -10 °C (14 °F).



Lorsque le système de désembuage automatique fonctionne, le témoin s'allume.

Si une quantité élevée d'humidité est détectée dans le véhicule, le système de désembuage automatique est activé. Les étapes suivantes seront automatiquement effectuées :

Sauf Europe

- Étape 1) La climatisation s'allume.
- Étape 2) La commande d'admission d'air passe en mode Frais.
- Étape 3) Le mode passe en dégivrage pour diriger le flux d'air vers le pare-brise.
- Étape 4) La vitesse du ventilateur se règle sur MAX.

Pour l'Europe

- Étape 1) La commande d'admission d'air passe en mode Frais.
- Étape 2) La vitesse du ventilateur se règle sur MAX.
- Étape 3) Le mode passe en dégivrage pour diriger le flux d'air vers le pare-brise.
- Étape 4) La climatisation s'allume.

Si la climatisation est arrêtée ou si le mode recyclage est sélectionné manuellement lorsque le désembuage automatique est en marche, le témoin du système de désembuage automatique clignote 3 fois pour indiquer que l'opération manuelle a été annulée.

Activation ou désactivation du système de désembuage automatique

Système de commande de la climatisation

Appuyer sur le bouton de dégivreur de pare-brise pendant 3 secondes après la sélection de la position ON via le bouton de démarrage/arrêt. Lorsque le système de désembuage automatique est désactivé, le symbole ADS OFF clignote 3 fois et ADS OFF s'affiche sur l'écran d'informations de climatisation.

Lorsque le système de désembuage automatique est activé, le symbole ADS OFF clignote 6 fois sans signal.

Système d'info-divertissement

Le système de désembuage automatique peut être activé et désactivé en sélectionnant 'Configuration → Réglages du véhicule → Climatisation → Options de désembuage/dégivrage → Désembuage automatique' sur l'écran du système d'info-divertissement.

Pour en savoir plus, lisez le code QR dans le manuel élémentaire fourni séparément.

Informations

- Lorsque la climatisation est activée par le système de désembuage automatique, si vous essayez de désactiver la climatisation, le voyant clignotera 3 fois et la climatisation ne sera pas désactivée.
- Pour conserver l'efficacité et le rendement du système de désembuage automatique, ne sélectionnez pas le mode Recyclage pendant que le système est en marche.
- Lorsque le système de désembuage automatique fonctionne, le réglage de la vitesse du ventilateur, le réglage de la température et la sélection du contrôle d'admission d'air sont tous désactivés.

REMARQUE

Ne retirez pas le cache du capteur situé sur l'extrémité supérieure de la vitre du pare-brise.



Des composants du système pourraient être endommagés et les dommages ne seraient pas couverts par la garantie du véhicule.

Déshumidification automatique (si équipé)

Pour améliorer la qualité de l'air dans l'habitacle et réduire la buée sur le pare-brise, le mode recyclage s'arrête automatiquement après environ 5 à 30 minutes, selon la température extérieure, et l'entrée d'air passe en mode frais.

Activation ou désactivation de la déshumidification automatique

Système de commande de la climatisation

Pour activer ou désactiver la fonction Déshumidification automatique, sélectionnez Niveau du visage () et appuyez sur la commande d'admission d'air () au moins cinq fois en moins de trois secondes. Lorsque la déshumidification automatique est activée, le voyant du bouton de commande d'admission d'air clignote 6 fois. Lorsqu'elle est désactivée, le voyant clignote 3 fois.

Système d'info-divertissement

La déshumidification automatique peut être activée et désactivée en sélectionnant 'Configuration → Réglages du véhicule → Climatisation → Ventilation automatique → Déshumidification automatique' sur l'écran du système d'info-divertissement.

Pour en savoir plus, lisez le code QR dans le manuel élémentaire fourni séparément.

Informations

En cas de déconnexion ou de décharge de la batterie (12 V), le réglage de déshumidification automatique sera réinitialisé. Réajustez les paramètres pour activer ou désactiver l'option de déshumidification automatique.



Pour en savoir plus, lisez le code QR dans le manuel élémentaire fourni séparément.

Recirculation d'air lorsque le liquide de lave-glace est utilisé

Le mode de recirculation s'active automatiquement pour empêcher l'odeur du liquide de lave-glace d'entrer dans l'habitacle lorsque le lave-glace est utilisé.

Activation ou désactivation du mode de recirculation lors de l'utilisation du liquide de lave-glace

Système de commande de la climatisation

Pour activer ou désactiver la fonction Activer lors de l'utilisation du liquide de lave-glace, sélectionnez Niveau du plancher () , puis appuyez sur la commande d'admission d'air () quatre fois en deux secondes tout en appuyant sur l'icône A/C.

Lorsque Activer lors de l'utilisation du liquide de lave-glace est activé, le voyant du bouton de commande d'admission d'air clignote 6 fois. Lorsqu'elle est désactivée, le voyant clignote 3 fois.

Système d'info-divertissement

L'activation lors de l'utilisation du liquide lave-glace peut être activée et désactivée en sélectionnant 'Configuration → Réglages du véhicule → Climatisation → Recirculer l'air → Activer lors de l'utilisation du liquide lave-glace (ou verrouillage liquide lave-glace)' sur l'écran du système d'info-divertissement.

Pour en savoir plus, lisez le code QR dans le manuel élémentaire fourni séparément.

Cependant, par temps froid, pour éviter que le pare-brise ne s'embue, le mode de recirculation ne peut pas être sélectionné.

Commandes automatiques qui utilisent les réglages de contrôle de température (pour le siège du conducteur)

La température du chauffage de siège du conducteur, la ventilation et le chauffage du volant sont contrôlés automatiquement en fonction des températures extérieure et intérieure lorsque le véhicule est allumé.

Pour utiliser ces fonctions, elles doivent être activées dans le menu Réglages de l'écran du système d'info-divertissement. Sélectionnez :

- Configuration → Réglages du véhicule → Siège → Chauffage/Ventilation → Auto. Commandes automatiques qui utilisent les réglages de climatisation

Pour plus de détails sur le contrôle automatique du confort, reportez-vous à la section « Sièges chauffants » et « Sièges ventilés » dans le chapitre 3 et à la section « Volant chauffant » dans le chapitre 5.

Mode Recirculation plus

- Pour éviter que l'air pollué n'entre dans le véhicule lorsque vous traversez un tunnel ou une zone polluée, cette fonction fait automatiquement passer la climatisation en mode Recirculation pendant environ 7 secondes avant d'entrer dans un tunnel en fonction des informations cartographiques du système de navigation et de la vitesse du véhicule.
- Les vitres se ferment automatiquement avant d'entrer dans un tunnel et une zone nécessitant une recirculation de l'air. Les vitres s'ouvrent selon la position précédente après avoir traversé la zone. Si le contacteur de vitres électriques est actionné avant que la vitre ne s'ouvre, la vitre ne s'ouvre pas selon la position précédente.
- Pour utiliser ces fonctions, elles doivent être activées dans le menu Réglages de l'écran du système d'info-divertissement. Sélectionnez :
 - Setup (Réglage) → Vehicle (Véhicule) → Climate (Climatisation) → Recirculate Air (Air recyclé) → Tunnel

Cf. les informations supplémentaires dans le manuel d'infodivertissement fourni.

Condition d'utilisation

Type de route : voie express, autoroute

Pour en savoir plus, lisez le code QR dans le manuel élémentaire fourni séparément.

Informations

- **Le moment d'activation du mode de recirculation d'air peut différer en fonction de l'écart entre les données GPS et la vitesse du véhicule.**
- **La fonction Mode Recirculation plus n'est pas réactivée lorsqu'il y a des tunnels en permanence.**
- **Lorsque vous entrez dans un tunnel, le mode de recirculation d'air peut entraîner la formation de buée sur le pare-brise. Appuyez sur le bouton de dégivrage du pare-brise.**
- **Une fois que vous êtes sorti du tunnel, le mode Air frais peut être sélectionné en fonction de l'état de l'air dans le véhicule.**
- **La fonction Mode Recirculation plus n'est pas activée dans les tunnels de moins de 50 m de long.**
- **La fonction Mode Recirculation plus peut ne pas être activée si le GPS ne fonctionne pas correctement.**

COMPARTIMENT DE RANGEMENT



AVERTISSEMENT

Ne rangez jamais des briquets, bouteilles de propane, ou autres matières inflammable/explosives dans le véhicule. Ces objets peuvent prendre feu et/ou exploser si le véhicule est exposé à des températures élevées pendant des périodes prolongées.



AVERTISSEMENT

Maintenez TOUJOURS les couvercles des compartiments de rangement bien fermés lorsque vous conduisez. Les objets à l'intérieur de votre véhicule se déplacent à la même vitesse que lui. Si vous devez vous arrêter ou tourner brusquement, ou en cas de collision, les objets peuvent être projetés hors du compartiment et causer des blessures s'ils heurtent le conducteur ou un passager.

REMARQUE

Pour éviter les vols, ne placez pas d'objets de valeur dans les compartiments de rangement.

Compartiment de la console centrale



Pour ouvrir :
Appuyez sur le bouton .

Rangement de la console arrière



Pour ouvrir :
Appuyez sur le bouton .

Boîte à gants

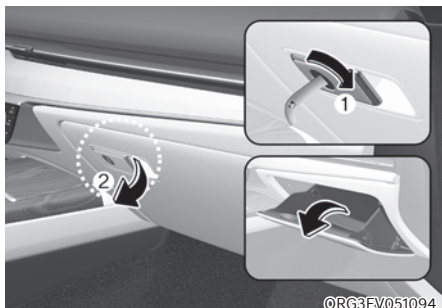

La boîte à gants peut être verrouillée et déverrouillée avec la clé mécanique (1).

Pour ouvrir :

Tirez sur la poignée (2).



AVERTISSEMENT

Fermez TOUJOURS la porte de la boîte à gants après utilisation.

Si vous ne la refermez pas, elle pourrait blesser gravement le passager en cas d'accident, même si celui-ci porte sa ceinture de sécurité.

Porte-lunettes de soleil (si équipé)



Pour ouvrir :

Pousser et libérer le couvercle pour ouvrir lentement l'étui. Posez vos lunettes dans la porte du compartiment avec les verres tournés vers l'extérieur.

Pour fermer :

Repoussez le couvercle.

Veillez à fermer l'étui à lunettes pendant la conduite.



AVERTISSEMENT

- Ranger uniquement des lunettes dans l'étui à lunettes. Ils pourraient être éjectés de l'étui en cas d'arrêt brutal ou d'accident et blesser les passagers.
- N'ouvrez pas l'étui à lunettes lorsque le véhicule se déplace. Le rétroviseur du véhicule pourrait être bloqué par l'ouverture de l'étui à lunettes.
- Ne forcez pas sur les lunettes pour les mettre dans l'étui. Si vous tentez de forcer l'ouverture lorsque les lunettes sont bloquées dans l'étui, vous risquez de vous blesser.

CARACTÉRISTIQUES INTÉRIEURES

Porte-gobelet

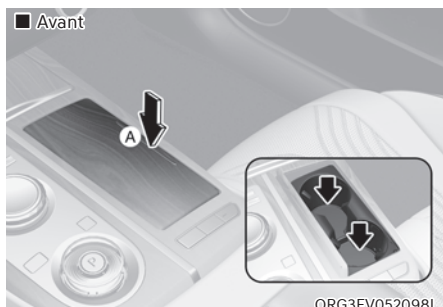

[A] : Appuyez

Il est possible de placer des gobelets ou de petites canettes dans les porte-gobelets.

AVERTISSEMENT

- Évitez de démarrer et de freiner brusquement lorsque le porte-gobelet est utilisé pour éviter de renverser votre boisson. Si du liquide chaud est renversé, vous pourriez vous brûler. En se brûlant, le conducteur peut perdre le contrôle du véhicule et provoquer un accident.
- Ne posez pas de gobelets, de bouteilles, de canettes sans couvercle ou mal fixés avec du liquide chaud dans le porte-gobelet lorsque le véhicule est en mouvement. Un arrêt soudain ou une collision pourrait entraîner des blessures.
- N'utilisez que des gobelets souples dans les porte-gobelets. Des objets durs pourraient vous blesser en cas d'accident.

AVERTISSEMENT

Ne laissez pas des canettes ou des bouteilles en plein soleil ou dans un véhicule exposé à une forte chaleur. Elles pourraient exploser.

REMARQUE

- Gardez vos boissons fermées en conduisant pour éviter de les renverser. Si du liquide est renversé, il peut couler dans les circuits électriques/électroniques du véhicule et endommager des pièces électriques/électroniques.
- Pour essuyer du liquide renversé, n'utilisez pas d'air chaud pour l'éliminer ou pour sécher le porte-gobelet. Vous pourriez endommager l'intérieur.

Cendrier (si équipé)

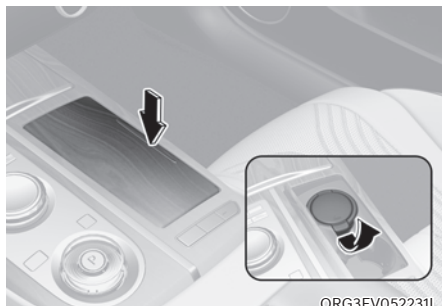

ORG3EV052231L

Pour ouvrir le couvercle :
Appuyez sur le couvercle et il s'ouvrira lentement.

Pour nettoyer le cendrier :

Le récipient en plastique doit être retiré en le soulevant du cendrier vers le haut et en le tirant vers l'extérieur.



AVERTISSEMENT

Si vous jetez des cigarettes ou des allumettes allumées dans le cendrier avec d'autres matériaux combustibles, vous risquez de provoquer un départ de feu.

Pare-soleil



ORG3EV051095

Pour utiliser un pare-soleil, tirez-le vers le bas.

Pour utiliser un pare-soleil sur une vitre latérale, tirez-le vers le bas, dégagez-le de son support (1) et faites-le pivoter latéralement (2) vers la vitre.

Pour utiliser le miroir de courtoisie, abaissez le pare-soleil et faites glisser le cache du miroir (3).

Réglez le pare-soleil vers l'avant ou vers l'arrière (4) au besoin (si équipé). Utilisez le porte-tickets pour (5) conserver vos tickets.

Refermez correctement le cache du miroir de courtoisie et replacez le pare-soleil dans sa position initiale après utilisation.



AVERTISSEMENT

Pour votre sécurité, assurez-vous que le pare-soleil n'obstrue pas votre champ de vision.

REMARQUE

La patte (5) à côté du miroir de courtoisie sur le pare-soleil peut servir pour des tickets de péage ou de stationnement. Faites attention en insérant des tickets dans le porte-tickets pour éviter de l'endommager. Évitez de placer plusieurs tickets dans le porte-tickets, car cela pourrait endommager la patte de maintien.

Miroir arrière (si équipé)

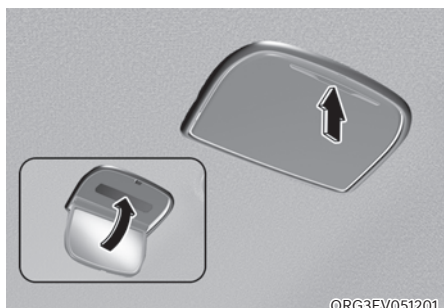

Pour ouvrir :

Appuyez sur le couvercle et il s'ouvrira lentement et la lampe du miroir s'allumera.

Pour fermer :

Repoussez le couvercle.

REMARQUE

Assurez-vous de fermer le couvercle du rétroviseur après utilisation. Sinon, la lampe du rétroviseur reste allumée, ce qui pourrait vider la batterie ou endommager le rétroviseur.

Prise électrique



La prise de courant permet d'alimenter des téléphones portables ou d'autres appareils conçus pour fonctionner avec les systèmes électriques du véhicule. Les appareils ne doivent pas consommer plus de 180 W lorsque le véhicule est en marche.



AVERTISSEMENT

Évitez les chocs électriques. N'introduisez pas les doigts ou des objets étrangers (épingle, etc.) dans une prise de courant et ne touchez pas une prise de courant avec les mains mouillées.

REMARQUE

Pour ne pas endommager les prises de courant :

- Utiliser la prise de courant uniquement lorsque le véhicule est en marche et retirer la prise accessoire après utilisation. L'utilisation prolongée de la prise accessoire lorsque le véhicule est à l'arrêt peut décharger la batterie.
- Utilisez uniquement des accessoires électriques 12 V ayant une capacité électrique inférieure à 180 W.
- Réglez la climatisation ou le chauffage sur le niveau le moins élevé lorsque vous utilisez la prise de courant.
- Fermez le cache lorsque vous n'utilisez pas la prise.
- Certains appareils électroniques peuvent provoquer des interférences électroniques lorsqu'ils sont branchés à une prise électrique du véhicule. Ces appareils peuvent entraîner des parasites audio et des dysfonctionnements dans d'autres systèmes ou appareils électroniques de votre véhicule.
- Enfoncez la fiche le plus loin possible. Si le contact n'est pas correct, la prise risque de surchauffer ou le fusible peut sauter.
- Branchez les appareils électriques/ électroniques munis d'une batterie avec protection contre l'inversion du courant. Le courant de la batterie peut passer dans le système électrique/ électronique du véhicule et entraîner un dysfonctionnement du système.

Chargeur USB (si équipé)



Le chargeur USB permet de recharger les batteries de petits appareils électriques à l'aide d'un câble USB.

Les appareils électriques peuvent être rechargés lorsque le bouton de démarrage/arrêt est en position ON ou START.

L'état de charge de la batterie peut être suivi sur l'appareil électrique.

Débranchez le câble USB du port USB après utilisation.

- Un smart phone ou une tablette PC peut chauffer pendant le processus de recharge. Cela n'indique pas un dysfonctionnement du système de charge.
- Un smart phone ou une tablette PC, dont la méthode de recharge est différente, peut ne pas se recharger correctement. Dans ce cas, utilisez un chargeur adapté à votre appareil.
- La borne de charge ne doit servir qu'à recharger un appareil. N'utilisez pas la borne de charge pour activer l'audio ou pour lire des fichiers multimédias dans le système d'info-divertissement.

Système de chargement sans fil de téléphone mobile (si équipé)

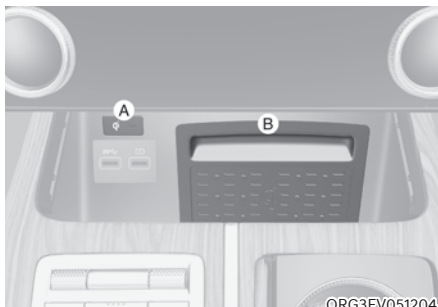

[A] : indicateur, [B] : bloc de charge

Sur certains modèles, le véhicule est équipé d'un chargeur de téléphone portable sans fil.

Le système est disponible lorsque toutes les portes sont fermées et lorsque le bouton de démarrage/arrêt est en position ON ou START.

Recharger un téléphone

Le système de charge sans fil ne charge que les téléphones compatibles Qi (☑). Lisez l'étiquette sur le couvercle des accessoires du téléphone ou visitez le site Web du fabricant de votre téléphone pour s'il prend en charge la technologie Qi.

Le processus de charge sans fil démarre lorsque vous placez un téléphone compatible Qi sur l'unité de charge sans fil.

1. Retirez les autres éléments, y compris la clé intelligente, du chargeur sans fil. Sinon, le processus de charge sans fil risque d'être interrompu. Placez le téléphone au centre de la surface de charge.

2. Le voyant lumineux est orange lorsque le smartphone est en charge. Le voyant lumineux devient bleu lorsque le chargement du téléphone est terminé.
3. Vous pouvez activer ou désactiver la fonction de charge sans fil dans le menu Réglages sur l'écran du système d'info-divertissement. Sélectionnez :
 - Configuration → Véhicule → Confort → Charge sans fil

Si votre téléphone portable ne charge pas :

- changez légèrement la position du téléphone sur la surface de charge.
- Vérifiez que l'indicateur est orange.

L'indicateur clignote en orange pendant 10 secondes en cas de dysfonctionnement du système de charge sans fil.

Dans ce cas, arrêtez temporairement le processus de charge et essayez à nouveau de recharger votre téléphone.

Le système vous avertit avec un message sur l'écran du combiné d'instruments si le téléphone est toujours sur l'unité de charge sans fil après que le contact est coupé et que la porte avant est ouverte.

Pour certains téléphones, le système peut ne pas vous avertir même si le téléphone est laissé sur l'unité de charge sans fil. Ceci est dû aux caractéristiques particulières du téléphone et non à un dysfonctionnement de la charge sans fil.

REMARQUE

- **Le système de charge sans fil peut ne pas prendre en charge certains téléphones qui ne sont pas certifiés pour la spécification Qi (Qi).**
- **Lorsque vous placez votre téléphone sur la surface de charge, placez le au milieu du tapis pour des performances de charge optimales. Si votre téléphone intelligent est sur le côté, le taux de charge peut être inférieur et, dans certains cas, le téléphone peut connaître une conduction thermique plus élevée.**
- **Dans certains cas, la charge sans fil peut s'arrêter temporairement lorsque la clé intelligente est utilisée, soit au démarrage du véhicule, soit lors du verrouillage/déverrouillage des portes, etc.**
- **Lors du chargement de certains téléphones, l'indicateur de charge peut ne pas devenir bleu lorsque le téléphone est complètement chargé.**
- **Le processus de charge sans fil peut s'arrêter temporairement lorsque la température augmente anormalement dans le système de charge. Le processus de charge sans fil redémarre lorsque la température redescend.**
- **Le processus de charge sans fil peut s'arrêter temporairement lorsqu'un objet métallique, comme une pièce de monnaie, se trouve entre le système de charge sans fil et le téléphone portable.**

- Lors du chargement de certains téléphones dotés d'une fonction d'auto-protection, la vitesse de charge sans fil peut diminuer et la charge sans fil peut s'arrêter.
- Si le téléphone a un étui épais, la charge sans fil peut ne pas être possible.
- Si le téléphone ne touche pas complètement la surface de charge, la charge sans fil peut ne pas fonctionner correctement.
- Certains objets magnétiques comme les cartes de crédit, les cartes téléphoniques ou les billets de train peuvent être endommagés s'ils sont laissés avec le téléphone portable pendant le processus de charge.
- Lorsqu'un téléphone portable sans la fonction de charge sans fil ou si un objet métallique est placé sur la surface de charge, un léger bruit peut être audible. Ce petit bruit est dû au fait que le véhicule détecte la compatibilité de l'objet placé sur le bloc de charge. Il n'affecte en aucun cas votre véhicule ou le téléphone portable.

i Informations

Si le bouton de démarrage/arrêt est en position OFF, la charge s'arrête également.

Horloge

L'horloge peut être réglée à partir du système d'info-divertissement.

Pour en savoir plus, lisez le code QR dans le manuel élémentaire fourni séparément.



AVERTISSEMENT

N'essayez pas de régler l'horloge en conduisant. Vous pourriez être distrait de la conduite et provoquer un accident avec des blessures corporelles ou mortelles.

Porte-manteaux

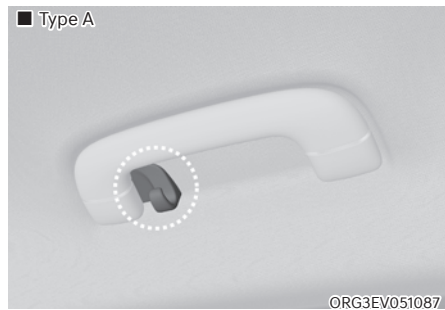

Ces crochets ne permettent pas de supporter des objets lourds ou de grande taille.

AVERTISSEMENT

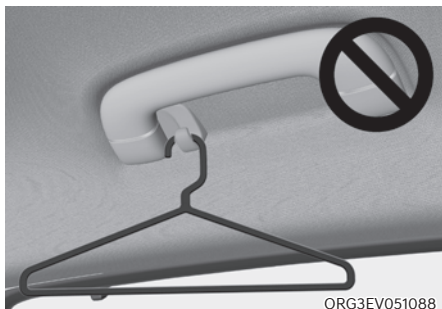

Ne suspendez pas d'autres objets comme des cintres ou des objets durs, sauf des vêtements. Ne laissez pas d'objets lourds, tranchants ou cassables dans les poches du vêtement. En cas d'accident ou lorsque l'airbag rideau se gonfle, ils pourraient endommager le véhicule ou provoquer des blessures corporelles.

Ancrage(s) de tapis de sol

Utilisez TOUJOURS les ancrages de tapis de sol pour fixer les tapis de sol avant au véhicule. Les ancrages sur la moquette du plancher avant empêchent les tapis de sol de glisser vers l'avant.

AVERTISSEMENT

Ne superposez pas des tapis supplémentaires ou un revêtement sur les tapis de sol. Si vous utilisez des tapis toutes saisons, retirez les tapis de sol à moquette avant de les poser. Utilisez uniquement les tapis de sol conçus pour les ancrages.

AVERTISSEMENT

Respectez les consignes suivantes lorsque vous installez des tapis de sol dans votre véhicule.

- Veillez à retirer le film de protection fixé à la moquette avant d'installer un tapis de sol sur la moquette du plancher avant. Sinon, le tapis de sol risque de glisser sur le film de protection et d'entraîner un freinage ou une accélération involontaire.
- Vérifiez que les tapis de sol sont correctement fixés aux ancrages du véhicule avant de prendre la route.
- N'utilisez PAS des tapis de sol qui ne peuvent pas être correctement fixés aux ancrages du véhicule.
- Ne pas empiler plusieurs tapis (par exemple, ne pas placer un tapis en caoutchouc tout temps par-dessus un tapis en moquette). Installez un seul tapis de sol à chaque emplacement.

IMPORTANT : votre véhicule a été équipé d'ancrages pour tapis de sol du côté conducteur, conçus pour maintenir le tapis de sol en place. Pour éviter toute interférence avec le fonctionnement des pédales, Genesis recommande d'installer les tapis de sol Genesis conçus pour votre véhicule.

Pare-soleil de vitre latérale arrière (si équipé)

Utilisez le pare-soleil de la vitre latérale arrière pour bloquer la lumière extérieure qui traverse la lunette arrière.

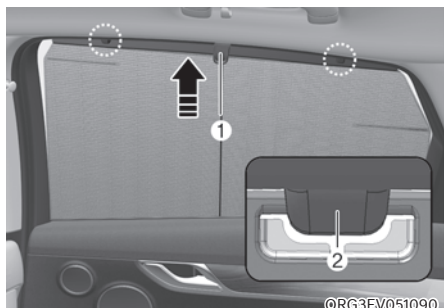

1. Soulevez le pare-soleil par la poignée (1).
2. Accrochez le pare-soleil des deux côtés du crochet (2). Si le pare-soleil est accroché à un côté du crochet, il peut se froisser.

REMARQUE

- Ne suspendez aucun objet autre que le pare-soleil de vitre latérale arrière sur les crochets.
- Si vous tirez le pare-soleil de la vitre latérale arrière ou appliquez une force pour ramener le pare-soleil à sa position d'origine après utilisation, vous risquez de le froisser ou le déformer. Pour abaisser le pare-soleil, assurez-vous de mettre la poignée vers le bas et de ramener lentement le pare-soleil dans sa position d'origine.
- Les pare-soleils peuvent ne pas fonctionner correctement si des objets étrangers (pièces de monnaie, jouets, biscuits, etc.) sont coincés dans la porte. Veillez à ce que les objets étrangers ne pénètrent pas dans la porte.

Pare-soleil de lunette arrière

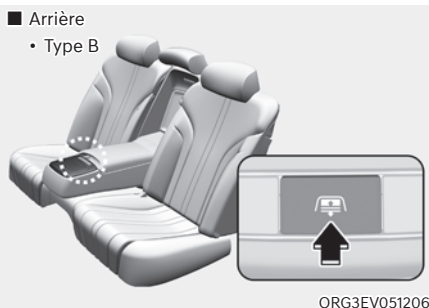

- Pour relever ou abaisser le pare-soleil, appuyez sur le bouton.

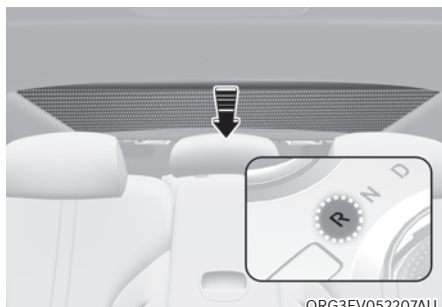

ORG3EV052207AU

- Le pare-soleil de vitre arrière est automatiquement abaissé lorsque le rapport R (marche arrière) est sélectionné et est automatiquement relevé lorsque le levier de changement de vitesse passe de la position R (marche arrière) à la position P (stationnement).
- Une fois le pare-soleil de vitre arrière abaissé lorsque le rapport R (marche arrière) est sélectionné, si vous roulez à plus de 20 km/h (12 mph) avec le levier de changement de vitesse en position D (conduite), le pare-soleil de vitre arrière est automatiquement relevé.

REMARQUE

N'appliquez pas de force excessive lorsque le pare-soleil de vitre arrière est actionné. Le pare-soleil de vitre arrière risquerait alors d'être endommagé.

Support de filet à bagages (si équipé)

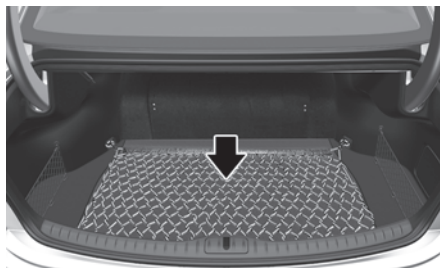

ORG3EV051208

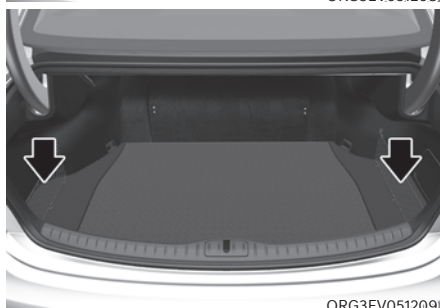

ORG3EV051209

Pour éviter que les objets dans le compartiment à bagages ne se déplacent, vous pouvez utiliser les 4 supports situés dans le couvre-bagages pour fixer le filet à bagages.

Assurez-vous que le filet à bagages est bien accroché aux supports du couvre-bagages.

Si nécessaire, nous vous recommandons de contacter votre concessionnaire agréé Genesis pour obtenir un filet à bagages.



AVERTISSEMENT

Évitez de vous blesser les yeux. NE TIREZ PAS trop sur le filet à bagages. Tenez TOUJOURS votre visage et votre corps éloignés du passage du filet à bagages lorsqu'il s'enroule. N'utilisez PAS le filet à bagages lorsque la sangle présente des signes d'usure ou de détérioration.

Utilisez le filet à bagages uniquement pour empêcher des objets légers de bouger dans le coffre à bagages.

SYSTÈME D'INFO-DIVERTISSEMENT

REMARQUE

- L'installation de phares HID qui ne seraient pas d'origine peut entraîner un dysfonctionnement des appareils audio et électroniques de votre véhicule.
- Évitez le contact de produits chimiques (parfum, huile cosmétique, crème solaire, nettoyant pour les mains et désodorisant) avec l'intérieur du véhicule ; ils pourraient l'endommager ou entraîner une décoloration.

Port USB



Vous pouvez utiliser un câble USB pour brancher des appareils audio au port USB du véhicule.

i Informations

Lorsque vous utilisez un appareil audio portable connecté à la prise de courant, du bruit peut s'entendre pendant la lecture. Dans ce cas, utilisez la source d'alimentation pour les appareils audio portables.

Antenne

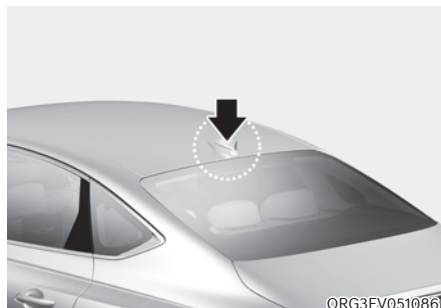

L'antenne en aileron de requin permet de recevoir les émissions AM, FM et de transmettre des données.

Télécommandes au volant



REMARQUE

N'utilisez pas plusieurs boutons de télécommande audio en même temps.

VOLUME (VOL + / VOL -) (1)

- Tournez la molette de VOLUME vers le haut pour augmenter le volume.
- Tournez la molette de VOLUME vers le bas pour diminuer le volume.

SEEK/PRESET (recherche/pré-sélection) (^ / v) (2)

Si vous appuyez sur le commutateur SEEK/PRESET (recherche/pré-sélection) pendant au moins 0,8 seconde, il fonctionne dans les modes suivants :

- **Mode RADIO**

Il fonctionne comme le bouton de sélection AUTO SEEK (recherche automatique). Il effectue une recherche jusqu'à ce que le bouton soit relâché.

- **Mode MÉDIA**

Il fonctionne comme le bouton FF/RW (avance/retour).

Si le commutateur SEEK/PRESET (recherche/pré-sélection) est abaissé ou relevé, il fonctionne dans les modes suivants :

- **Mode RADIO**

Ce mode fonctionne comme le bouton PRESET STATION UP/DOWN (station pré-réglée haut/bas).

- **Mode MÉDIA**

Il fonctionne comme le bouton TRACK UP/DOWN (piste haut/bas).

MODE (3)

Appuyez sur le bouton de MODE pour basculer entre les modes Radio ou AUX.

MUTE (🔇) (sourdine) (4)

- Appuyez sur le bouton MUTE pour couper le son.
- Appuyez à nouveau sur le bouton MUTE pour activer le son.

Pour en savoir plus, lisez le code QR dans le manuel élémentaire fourni séparément.

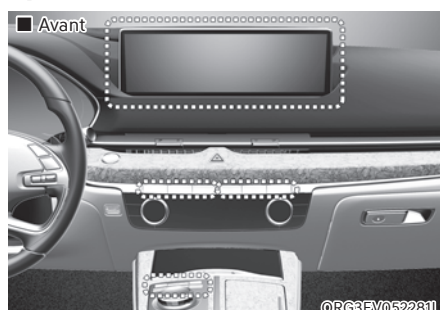
Système d'info-divertissement

Pour en savoir plus, lisez le code QR dans le manuel élémentaire fourni séparément.

Reconnaissance vocale

Pour en savoir plus, lisez le code QR dans le manuel élémentaire fourni séparément.

Technologie Bluetooth® sans fil



- (1) Bouton d'appel/réponse/fin d'appel
(2) Microphone

Pour en savoir plus, lisez le code QR dans le manuel élémentaire fourni séparément.

ATTENTION

Pour éviter que le conducteur soit distrait, n'actionnez pas l'appareil de façon excessive en conduisant, ce qui pourrait entraîner un accident.

Système audio premium Lexicon

ATTENTION

Le système audio premium Lexicon est équipé de grilles d'enceintes de porte en acier inoxydable. La surface de la grille peut être chaude lorsque le véhicule est exposé à des températures élevées pendant une longue période. Tenez-vous à l'écart de la grille lorsqu'elle est chaude.

6. Conduite de votre véhicule

Avant de prendre la route.....	6-3
Avant d'entrer dans le véhicule.....	6-3
Avant de démarrer.....	6-3
Bouton START/STOP (démarrage/arrêt).....	6-4
Positions du bouton de démarrage/d'arrêt.....	6-5
Démarrage du véhicule.....	6-6
Arrêt du véhicule.....	6-7
Démarrage à distance.....	6-8
Pignon de démultiplication.....	6-9
Fonctionnement du pignon de démultiplication.....	6-9
Messages affichés à l'écran.....	6-14
Bonnes pratiques de conduite.....	6-16
Système de freinage par récupération.....	6-17
Conduite à une seule pédale.....	6-18
i-Pedal.....	6-19
Système de récupération intelligent.....	6-20
Réglage du système de récupération intelligent.....	6-20
Pour activer le système de récupération intelligent.....	6-20
Prêt à fonctionner.....	6-21
Comment actionner.....	6-22
Le système de récupération intelligente est temporairement annulé quand :.....	6-22
Pour reprendre le système de récupération intelligente.....	6-22
Capteur de reconnaissance de la distance entre les véhicules (radar avant).....	6-23
Dysfonctionnement du système.....	6-24
Limites du système.....	6-24
Système de freinage.....	6-27
Freinage assisté.....	6-27
Indicateur d'usure des freins à disque.....	6-28
Freins haute performance.....	6-28
Frein de stationnement électronique (EPB).....	6-29
Auto Hold (maintien automatique).....	6-33
Système de freinage avec antiblocage (ABS).....	6-36
Commande électronique de stabilité (ESC).....	6-38
Gestion de la stabilité du véhicule (VSM).....	6-41
Système d'aide au démarrage en côte (HAC).....	6-42
Signal d'arrêt d'urgence (ESS).....	6-43
Frein multi-collision (MCB).....	6-43
Bonnes pratiques de freinage.....	6-44

Traction intégrale (AWD)	6-45
Précautions en cas d'urgence	6-47
Suspension à commande électronique	6-49
Dysfonctionnement du système	6-49
Suspension à commande électronique avec prévisualisation de la route.....	6-50
Dysfonctionnement du système	6-51
Limites du système	6-51
Système de commande intégré au mode de conduite	6-52
Mode de conduite.....	6-52
Caractéristiques des modes de conduites	6-54
Commande active du bruit	6-55
Dysfonctionnement du système	6-55
Conditions spéciales de conduite	6-56
Conditions de conduite dangereuses.....	6-56
Désembourber le véhicule	6-56
Virages en douceur	6-57
Conduite de nuit.....	6-57
Conduite sous la pluie.....	6-57
Conduite dans des zones inondées	6-58
Conduite sur autoroute.....	6-58
Conduite en hiver	6-59
Neige ou verglas.....	6-59
Précautions à prendre en hiver	6-62
Poids du véhicule.....	6-63
Surcharge.....	6-63
Traction de remorque	6-64

AVANT DE PRENDRE LA ROUTE

Avant d'entrer dans le véhicule

- Assurez-vous que les vitres, le(s) rétroviseur(s) extérieur(s) et phares sont propres et dégagés.
- Retirez le givre, la neige ou la glace.
- Vérifiez visuellement l'état et l'usure des pneus.
- Vérifiez qu'aucun signe de fuite n'est visible sous le véhicule.
- Assurez-vous qu'il n'y a pas d'obstacle derrière vous si vous envisagez de reculer.

Avant de démarrer

- Assurez-vous que le capot, le hayon et les portes sont bien fermés et verrouillés.
- Réglez la position du siège et du volant.
- Réglez les rétroviseurs intérieur et extérieurs.
- Vérifiez que tous les feux fonctionnent.
- Attachez votre ceinture de sécurité. Vérifiez que tous les passagers ont bouclé leur ceinture de sécurité.
- Vérifiez les jauges et les indicateurs du tableau de bord et les messages sur le combiné d'instruments lorsque le véhicule est en position ON.
- Vérifiez que tous les objets que vous transportez sont correctement rangés et solidement attachés.



AVERTISSEMENT

Pour réduire le risque de **BLESSURES GRAVES** ou **MORTELLES**, prenez les précautions suivantes :

- **Attachez TOUJOURS** votre ceinture de sécurité. Tous les passagers doivent être correctement attachés lorsque le véhicule est en mouvement. Pour plus de détails, reportez-vous à la section « Ceintures de sécurité » au chapitre 3.
- Conduisez toujours prudemment. Supposez que les autres conducteurs ou les piétons peuvent être imprudents et commettre des erreurs.
- Restez concentré sur la conduite. La distraction du conducteur peut provoquer un accident.
- Maintenez un espace suffisant entre votre véhicule et celui qui vous précède.



AVERTISSEMENT

Ne buvez **JAMAIS** ou ne prenez pas de drogue si vous conduisez.

Il est dangereux de boire ou de prendre des drogues avant de conduire et peut provoquer des accidents et des **BLESSURES GRAVES**, voire **MORTELLES**.

La conduite en état d'ivresse est la première cause des décès sur les autoroutes chaque année. Même une petite quantité d'alcool peut diminuer vos réflexes, votre perception et votre jugement. Un seul verre peut réduire votre capacité à réagir aux changements de conditions et aux urgences, et chaque verre de plus rallonge votre temps de réaction.

Il est tout aussi dangereux, sinon plus, de conduire sous l'influence de drogues qu'en état d'ivresse.

Vous risquez beaucoup plus un accident grave si vous buvez ou si vous prenez des drogues avant de conduire. Si vous buvez ou prenez des drogues, ne conduisez pas. Ne voyagez pas si le conducteur a bu ou a pris des drogues. Choisissez un conducteur désigné ou prenez un taxi.

BOUTON START/STOP (DÉMARRAGE/ARRÊT)



Lorsque la porte avant est ouverte, le bouton Start/Stop (démarrage/arrêt) s'allume et s'éteint 30 secondes après la fermeture de la porte.

AVERTISSEMENT

Pour éteindre le moteur du véhicule en cas d'urgence :

Appuyez sur le bouton Start/Stop (démarrage/arrêt) et maintenez-le plus de deux secondes OU appuyez sur le bouton Start/Stop (démarrage/arrêt) et relâchez-le rapidement trois fois de suite (en trois secondes).

Si le véhicule est encore en mouvement, vous pouvez redémarrer le véhicule sans appuyer sur la pédale de frein. Pour ce faire, appuyez sur le bouton Start/Stop (démarrage/arrêt) avec la vitesse en position N (point mort).

AVERTISSEMENT

- N'appuyez JAMAIS sur le bouton de démarrage/arrêt lorsque le véhicule est en mouvement, sauf en cas d'urgence. Ceci entraînerait l'arrêt du moteur du véhicule et une perte de la direction assistée électrique et des systèmes de freinage. Cela peut provoquer une perte de contrôle de la direction et du fonctionnement des freins, en entraîner un accident.
- Avant de quitter le siège conducteur, assurez-vous que le mode sélectionné est P (Stationnement), serrez le frein de stationnement, appuyez sur le bouton Start/Stop (démarrage/arrêt) pour le mettre en position OFF et prenez la clé intelligente avec vous. Le non-respect de ces précautions peut entraîner un mouvement imprévu du véhicule.
- N'activez JAMAIS le bouton de démarrage/arrêt ni une autre commande en passant la main à travers le volant lorsque le véhicule est en mouvement. La présence de votre main ou de votre bras dans cette zone peut entraîner une perte de contrôle du véhicule et provoquer un accident.

Positions du bouton de démarrage/d'arrêt

Position du bouton	Action	Remarques
OFF (désactivé)	Pour éteindre le véhicule, appuyez sur le bouton de démarrage/d'arrêt lorsque le mode sélectionné est P (Stationnement). Si vous appuyez sur le bouton de démarrage/d'arrêt alors que la vitesse est sur D (Conduite), R (Marche arrière) ou N (Point mort), la vitesse revient automatiquement sur P (Stationnement). Si vous appuyez sur le bouton de démarrage/d'arrêt du véhicule alors que la vitesse est sur N (Point mort), le bouton de démarrage/d'arrêt passe à la position ACC. Le volant se bloque pour empêcher le vol du véhicule.	Si le volant n'est pas bloqué correctement lorsque vous ouvrez la porte conducteur, l'alarme se déclenche.
ACC	Appuyez sur le bouton Start/Stop (démarrage/arrêt) lorsqu'il est en position OFF sans enfoncer la pédale de frein. Certains accessoires électriques peuvent être utilisés. Le volant se débloque.	<ul style="list-style-type: none"> • Si vous laissez le bouton de démarrage/arrêt en position ACC pendant plus d'une heure, la batterie se coupe automatiquement pour ne pas se décharger. • Si le volant de direction ne se déverrouille pas correctement, le bouton de démarrage/arrêt ne fonctionne pas. Appuyez sur le bouton de démarrage/arrêt en tournant le volant à droite et à gauche pour le débloquer.
ON	Appuyer sur le bouton Start/Stop (démarrage/arrêt) lorsqu'il est en position ACC sans enfoncer la pédale de frein. Les témoins d'avertissement peuvent être vérifiés avant de démarrer le véhicule.	Ne laissez pas le bouton de démarrage/arrêt en position ON si le véhicule n'est pas en marche et ce, pour éviter de décharger la batterie.
DÉMARRAGE	Pour démarrer le véhicule, enfoncez la pédale de frein et appuyez sur le bouton de démarrage/d'arrêt avec le rapport P (Stationnement) sélectionné. Pour votre sécurité, démarrez le véhicule avec le mode P (Stationnement) sélectionné.	Si vous appuyez sur le bouton Start/Stop (démarrage/arrêt) sans enfoncer la pédale de frein, le véhicule ne démarre pas et le bouton Start/Stop (démarrage/arrêt) change selon la séquence suivante : OFF → ACC → ON → OFF ou ACC

* Pour éviter que la batterie du véhicule ne se décharge, le bouton de démarrage/d'arrêt passe de la position ACC ou ON à la position OFF si le rapport P (stationnement) est engagé pendant un certain temps. Lorsque la fonction est activée, les feux arrière s'éteignent. Pour utiliser à nouveau les feux arrière, mettez à nouveau le contacteur de phares situé sur la colonne de direction en position OFF et ON.

Démarrage du véhicule



AVERTISSEMENT

- Portez toujours des chaussures adaptées à la conduite de votre véhicule. Des chaussures mal adaptées, comme des talons hauts, des bottes de ski, sandales, tongs, etc., peuvent gêner l'accès aux pédales de frein et accélérateur.
- Ne démarrez pas le véhicule lorsque la pédale d'accélérateur est enfoncée.
Le véhicule peut se déplacer et provoquer un accident.



Informations

- Le véhicule démarre via une pression sur le bouton Start/Stop (démarrage/arrêt) uniquement lorsque la clé intelligente est dans le véhicule.
- Même si la clé intelligente est dans le véhicule, si elle est loin du conducteur, le véhicule peut ne pas démarrer.
- Lorsque le bouton de démarrage/arrêt est en position ACC ou ON, si une porte est ouverte, le système vérifie la présence de la clé intelligente. Si la clé intelligente n'est pas dans le véhicule, le témoin () clignote et le message « La clé n'est pas dans le véhicule » s'affiche. Lorsque toutes les portes sont fermées, le carillon retentit également pendant environ 5 secondes. Gardez la clé intelligente dans le véhicule lorsque la position ACC est sélectionnée ou si le véhicule est en mode Ready (READY).

Démarrage du véhicule

1. Veillez à toujours porter la clé intelligente sur vous.
2. Assurez-vous que le frein de stationnement est serré.
3. Assurez-vous que le rapport P (stationnement) est engagé.
4. Appuyez sur la pédale de frein.
5. Appuyez sur le bouton Start/Stop (démarrage/arrêt). Si le véhicule démarre, le témoin (READY) s'allume.



Informations

- Démarrez toujours avec le pied sur la pédale de frein. N'appuyez pas sur l'accélérateur lorsque vous démarrez. N'emballez pas le moteur pendant sa mise à température.
- Si la température ambiante est basse, le témoin () peut rester allumé plus longtemps que la normale.

REMARQUE

Pour ne pas endommager le véhicule :

- Si le témoin (READY) s'éteint lorsque le véhicule est en mouvement, ne tentez pas de revenir en position P (stationnement).

Si les conditions de circulation et l'état de la route le permettent, sélectionnez le rapport N (Point mort) pendant que le véhicule est en mouvement et appuyez sur le bouton de démarrage/d'arrêt pour tenter de redémarrer ce dernier.

- Ne poussez pas ou ne tractez pas le véhicule pour le faire démarrer.

REMARQUE

Pour ne pas endommager le véhicule :
N'appuyez pas sur le bouton Start/Stop (démarrage/arrêt) pendant plus de 10 secondes, sauf lorsque le fusible des feux stop est grillé.

Lorsque le fusible de feu stop est grillé, vous ne pouvez pas démarrer le véhicule normalement. Remplacez le fusible par un neuf. Si vous ne pouvez pas remplacer le fusible, vous pouvez démarrer le véhicule en maintenant le bouton Start/Stop (démarrage/arrêt) enfoncé pendant 10 secondes lorsqu'il est en position ACC.

Si vous enfoncez la pédale de frein à plusieurs reprises alors que le témoin (READY) est allumé, vous augmentez le risque de décharger la batterie de 12 V.

Pour votre sécurité, appuyez toujours sur la pédale de frein avant de démarrer le véhicule.

**Informations**

Système de bruit de moteur virtuel (VESS)

Le système VESS génère un bruit de moteur virtuel pour attirer l'attention des piétons.

Le système VESS est opérationnel quand le véhicule peut être conduit. VESS ne fonctionne pas quand le rapport sélectionné est P (stationnement).

**ATTENTION**

- Du fait que le véhicule n'émet aucun bruit de moteur, il faut être attentif à l'environnement et conduire prudemment.
- Au moment de quitter un stationnement ou de démarrer après un feu rouge, vérifier les alentours (enfants, obstacles, etc.) avant de démarrer.
- Avant de réaliser une marche arrière, regarder directement derrière. Il se peut que les piétons ne puissent identifier les bruits du véhicule.

Démarrage d'urgence

ORG3EV062007L

Si la pile de la clé intelligente est usée ou si la clé intelligente ne fonctionne pas correctement, vous pouvez démarrer le véhicule en plaçant la clé intelligente dans l'emplacement prévu à cet effet pour un démarrage d'urgence. Après avoir placé la clé intelligente dans l'emplacement pour clé intelligente, appuyez sur le bouton de démarrage/arrêt.

Arrêt du véhicule

1. Arrêtez le véhicule et enfoncez la pédale de frein à fond.
2. Passer en stationnement (P).
3. Appuyez sur le bouton de démarrage/ d'arrêt en position OFF et serrez le frein de stationnement.
4. Assurez-vous que le témoin (READY) du combiné d'instruments est éteint.

**ATTENTION**

Si le témoin (READY) sur le combiné d'instruments est encore allumé, le véhicule n'est pas arrêté et peut se déplacer lorsque le sélecteur de vitesses est sur une position autre que P (stationnement).

Démarrage à distance (si équipé)

■ Type A



ORG3EV061034L

■ Type B



ORG3EV061037L

Vous pouvez démarrer le véhicule via le bouton de démarrage à distance de la clé intelligente.

Pour démarrer le véhicule à distance :

1. Appuyez sur le bouton de verrouillage de porte à 10 m (32 pieds) maximum du véhicule.
 2. Appuyez sur le bouton de démarrage à distance (🚗) pendant plus de 2 secondes dans les 4 secondes qui suivent le verrouillage des portes.
 3. Pour désactiver la fonction de démarrage à distance, appuyez une fois sur le bouton de démarrage à distance (🚗).
- Il se peut que le bouton de démarrage à distance (🚗) ne fonctionne pas si la clé intelligente ne se trouve pas à 10 m maximum (32 pieds).
 - Le véhicule ne démarre pas à distance si le capot ou le coffre est ouvert.
 - Pour que la fonction de démarrage à distance soit opérationnelle, le véhicule doit être en mode P (Stationnement).
 - Le véhicule se coupe si vous entrez dans le véhicule sans une clé intelligente enregistrée.
 - Le véhicule se coupe si vous ne montez pas dans le véhicule dans les 10 minutes qui suivent le démarrage à distance.

PIGNON DE DÉMULTIPLICATION



ORG3EV062002L

- [A] : Sélecteur rotatif (sélecteur de vitesse rotatif),
 [B] : Bouton P,
 [C] : P débloquer le couvercle

Fonctionnement du pignon de démultiplication

Enfoncez la pédale de frein chaque fois que vous faites tourner le sélecteur rotatif pour changer de rapport ou passer en mode P.



AVERTISSEMENT

Pour réduire le risque de blessures graves ou mortelles :

- **TOUJOURS** vérifier l'environnement près de votre véhicule en recherchant des personnes, spécialement des enfants, avant de sélectionner la marche avant (D) ou la marche arrière (R).
- Avant de quitter le siège conducteur, veillez toujours à ce que le mode sélectionné soit P (Stationnement), puis serrez le frein de stationnement, appuyez sur le bouton de démarrage/arrêt pour le mettre en position OFF. Le non-respect de ces précautions peut entraîner un mouvement imprévu et brusque du véhicule.

Sélecteur rotatif / sélecteur de vitesse rotatif

P (stationnement)

Arrêtez complètement le véhicule avant de passer en mode P (stationnement).



ORG3EV062010L

Pour sélectionner le mode P (Stationnement), appuyez sur le bouton P tout en enfonçant la pédale de frein.

Si vous coupez le véhicule alors que le sélecteur est en position R (Marche arrière), N (Point mort) ou D (Conduite), le rapport prend automatiquement la position P (Stationnement).



AVERTISSEMENT

- Si vous sélectionnez le mode P (Stationnement) lorsque le véhicule est en mouvement, vous risquez de perdre le contrôle du véhicule.
- Après l'arrêt du véhicule, assurez-vous que vous avez sélectionné le mode P (Stationnement), enclenchez le frein de stationnement et coupez le véhicule.
- Si vous stationnez dans une pente, sélectionnez le mode P (Stationnement) et serrez le frein de stationnement pour empêcher le véhicule de dévaler la pente.



Informations

Pour les véhicules équipés du frein de stationnement électronique (EPB), l'EPB s'applique automatiquement lorsque le rapport P (stationnement) est engagé.

Sélection automatique du mode P (Stationnement)

Le rapport P (stationnement) est automatiquement engagé et le frein de stationnement électronique (EPB) s'engage automatiquement dans les conditions suivantes :

- Quand le véhicule est coupé alors que le sélecteur est en position R (Marche arrière), D (Conduite) ou N (Point mort).
- Lorsque la porte du conducteur est ouverte alors que le témoin READY est allumé, que le rapport R (marche arrière), D (conduite) ou N (point mort) est engagé et que le véhicule à l'arrêt.
- Quand la porte du conducteur est ouverte avec le sélecteur en position N (Point mort) et que le véhicule est éteint.

Quand le mode sélectionné doit être P (Stationnement), confirmez toujours que c'est bien le cas en vérifiant le combiné d'instruments.

R (marche arrière)

Utilisez cette position pour effectuer une marche arrière.



Pour sélectionner la position R (Marche arrière), amenez le sélecteur rotatif sur la position R (marche arrière) tout en enfonçant la pédale de frein.

Quand le véhicule est à l'arrêt avec le sélecteur en position R (Marche arrière), le sélecteur passera automatiquement en position P (Stationnement) si vous ouvrez la porte du conducteur.

Toutefois, si le véhicule est en déplacement, il se peut que le sélecteur ne passe pas automatiquement au mode P (Stationnement) pour éviter d'endommager le réducteur.

Le sens du sélecteur rotatif est le même que le volant.

REMARQUE

Attendez toujours l'arrêt complet avant de passer la marche arrière (R) ou d'en sortir ; vous pourriez endommager le réducteur si vous passez en marche arrière (R) pendant que le véhicule est en mouvement.

N (point mort)

ORG3EV062012L

Pour sélectionner la position N (Point mort), tournez le sélecteur rotatif dans le sens des aiguilles d'une montre depuis la position R (Marche arrière) ou dans le sens contraire depuis la position D (Conduite) tout en enfonçant la pédale de frein.

Appuyez toujours sur la pédale de frein lorsque vous passez de la position N (Point mort) à une autre vitesse.

Lorsque le véhicule est éteint et que le rapport N (point mort) est engagé, le rapport P (stationnement) et le frein de stationnement électronique (EPB) sont automatiquement engagés.

Si toutefois vous devez sélectionner la position N (Point mort) avec le véhicule coupé, consultez la section «**Maintien en position N (Point mort) lorsque le véhicule est éteint**» sur la page suivante.

**ATTENTION**

Le véhicule peut être démarré lorsque le rapport N (point mort) est sélectionné, mais pour votre sécurité, veillez à démarrer le véhicule avec le rapport P (stationnement) engagé.

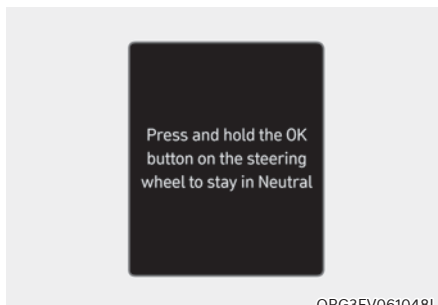
Maintien en position N (Point mort) lorsque le véhicule est éteint

ORG3EV061048L



ORG3EV061014

Si vous souhaitez rester en position N (Point mort) après l'arrêt du véhicule (en position ACC), procédez comme suit.

1. Désactivez la fonction AUTO HOLD (maintien automatique) et desserrez le frein de stationnement électronique quand le véhicule est en mode READY.
2. Amenez le sélecteur rotatif en position N (Point mort) tout enfonçant la pédale de frein.
3. Quand vous relâchez la pédale de frein, le message « Press and hold OK button Press on the steering wheel to stay in Neutral » (Maintenez le bouton OK au volant enfoncé pour rester au point mort) apparaît dans le combiné d'instruments.

- Maintenez le bouton OK au volant enfoncé pendant plus d'une seconde.
- Quand le message « Le véhicule reste en position (N). Change gear to cancel (changez de rapport pour annuler) (Le véhicule reste sur (N) pendant l'arrêt du véhicule) apparaîtra dans le combiné d'instruments, appuyez sur le bouton de démarrage/d'arrêt tout en enfonçant la pédale de frein.

Toutefois, si vous ouvrez la porte du conducteur, le rapport revient automatiquement en mode P (Stationnement) et le bouton de démarrage/d'arrêt prendra la position OFF.

REMARQUE

Quand le rapport sélectionné est N (Point mort), le bouton de démarrage/d'arrêt sera en position ACC. Notez que les portes ne peuvent pas être verrouillées lorsque la position ACC est sélectionnée. La batterie peut se décharger si elle reste en position ACC pendant une longue période.

D (marche avant)

C'est la position de conduite normale.

Il active automatiquement le freinage par récupération en fonction de l'état de la route.



Pour sélectionner la position R (Marche arrière), amenez le sélecteur rotatif sur la position D (Conduite) tout en enfonçant la pédale de frein.

Quand le véhicule est à l'arrêt avec le sélecteur en position D (conduite), le sélecteur passera automatiquement en position P (stationnement) si vous ouvrez la porte du conducteur.

Toutefois, si le véhicule est en déplacement, il se peut que le sélecteur ne passe pas automatiquement au mode P (Stationnement) pour éviter d'endommager le réducteur.

REMARQUE

Attendez que le véhicule soit complètement à l'arrêt avant de passer en D (Conduite).



ATTENTION

Si vous démarrez après un arrêt dans une forte pente, même si le sélecteur est sur D (Conduite), le véhicule pourrait rouler en arrière si vous n'appuyez pas sur l'accélérateur ou le frein. Cela provoquerait un accident.

Quand la batterie est déchargée

Il n'est pas possible de changer de rapport quand la batterie est déchargée.

En cas d'urgence, procédez comme suit pour passer à la position N (Point mort) sur un sol plat.

1. Branchez les câbles de la batterie d'un autre véhicule ou d'une autre batterie sur les bornes de démarrage dans le compartiment du véhicule.

Pour de plus amples détails, reportez-vous à la section « Démarrage à l'aide de câbles de démarrage » au chapitre 8.

2. Desserrez le frein de stationnement électronique quand le bouton de Start/ Stop (démarrage/arrêt) est en position ON et que le rapport P (stationnement) est engagé.



3. Déposez le cache (1) et appuyez sur le bouton (2) en enfonçant la pédale de frein.

Le rapport passe ensuite à la position N (Point mort). Le bouton doit être enfoncé dans les 3 minutes qui suivent la mise en position OFF du véhicule. Le bouton (2) est opérationnel uniquement pendant 20 secondes à partir de la première pression sur le bouton (2) pour permettre de passer de P (Stationnement) à N (Point mort).

Système de verrouillage du levier de vitesses

Pour votre sécurité, votre véhicule dispose d'un système de verrouillage des rapports qui empêche de passer de P (stationnement) ou N (point mort) à R (marche arrière) ou à D (marche avant), sauf si vous appuyez sur la pédale de frein.

Pour passer de P (stationnement) ou de N (point mort) à R (marche arrière) ou à D (marche avant), de R (marche arrière) à D (marche avant) ou de D (marche avant) à R (marche arrière) :

1. Appuyez sur la pédale de frein et maintenez-la enfoncée.
2. Démarrez le véhicule.
3. Faites tourner le cadran sur la position R (marche arrière) ou D (marche avant).

i Informations

Pour votre sécurité, vous ne pouvez pas changer de rapport lorsque le câble de charge est branché.

Stationnement

Arrêtez-vous toujours complètement et continuez à appuyer sur la pédale de frein. Choisissez le mode P (Stationnement), serrez le frein de stationnement, puis appuyez sur le bouton de démarrage/d'arrêt pour le mettre en position OFF. Emmenez la clé avec vous lorsque vous quittez le véhicule.

Messages affichés à l'écran

**Press brake pedal to change gear
(Appuyez péd. de frein pour changer
vitesse)**

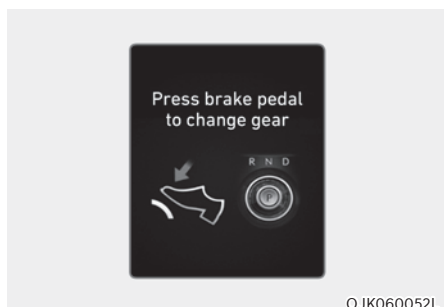

Ce message s'affiche quand vous n'avez pas enfoncé la pédale de frein pour changer de vitesse.

Enfoncez la pédale de frein, puis changez de vitesse.

**Shift to P after stopping (Réglez le
levier sur P après l'arrêt)**



Ce message s'affiche quand le mode P (Stationnement) est sélectionné alors que le véhicule est en mouvement.

Arrêtez le véhicule avant de passer au mode P (Stationnement).

**Shifter system malfunction (Syst.
embrayage défectueux)**

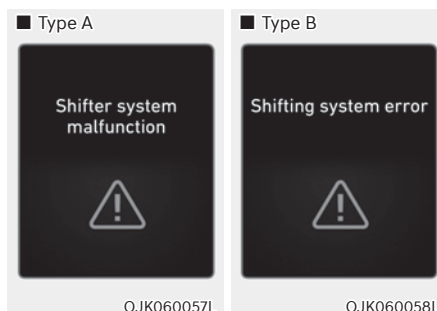

Ce message s'affiche quand le rapport de vitesse ne fonctionne pas correctement en position P (Stationnement).

Nous vous conseillons de faire inspecter le véhicule par un concessionnaire agréé pour les produits de la marque Genesis.

Vérifier bouton de changement de vitesse (Vérifier le sélecteur rotatif) / Vérifier bouton de changement de vitesse

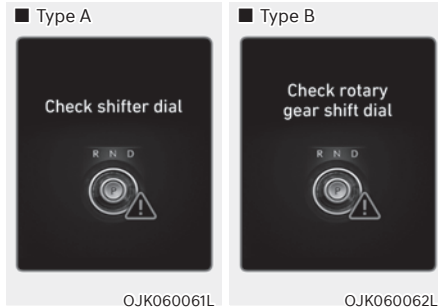

Ce message s'affiche en cas de dysfonctionnement du sélecteur de vitesse rotatif.

Nous vous conseillons de faire inspecter le véhicule par un concessionnaire agréé pour les produits de la marque Genesis.

Check P button (Vérifiez bouton P)

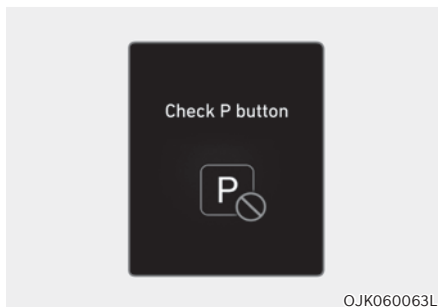

Ce message s'affiche en cas de problème au niveau du bouton P.

Nous vous conseillons de faire inspecter le véhicule par un concessionnaire agréé pour les produits de la marque Genesis.

Rotary shifter stuck (Bouton de changement de vitesse bloqué)

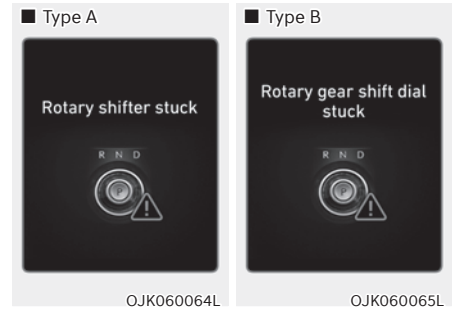

Ce message s'affiche quand le sélecteur de vitesse rotatif ne revient pas sur sa position normale après une rotation.

Nous vous conseillons de faire inspecter le véhicule par un concessionnaire agréé pour les produits de la marque Genesis.

Bonnes pratiques de conduite

- Ne passez jamais du mode P (stationnement) ou N (point mort) à une autre position lorsque la pédale d'accélération est enfoncée.
- Ne passez jamais au mode P (stationnement) lorsque le véhicule est en mouvement.

Attendez d'être totalement à l'arrêt avant d'essayer de passer en position R (Marche arrière) ou D (Conduite).

- Ne passez jamais à la position N (Point mort) pendant la conduite. Si le rapport N (point mort) est engagé lorsque le véhicule roule, cela risque d'augmenter le risque d'accident.

Également, le fait de sélectionner à nouveau la position D (Conduite) lorsque le véhicule est en mouvement peut gravement endommager le réducteur.

- Lorsque vous roulez dans une côte ou dans une descente, sélectionnez la position D (conduite) pour avancer ou la position R (marche arrière) pour reculer et vérifiez le rapport engagé indiqué sur le combiné d'instruments ou le sélecteur de vitesse rotatif avant de rouler. Conduire dans la direction opposée au rapport sélectionné peut conduire à une situation dangereuse en coupant le véhicule et en affectant les performances de freinage.
- Ne conduisez pas avec le pied sur la pédale de frein. Une pression constante sur la pédale de frein, même légère, peut entraîner une surchauffe, une usure, voire une défaillance des freins.
- Serrez toujours le frein de stationnement avant de quitter le véhicule. Il ne suffit pas de sélectionner la position P (Stationnement) pour immobiliser le véhicule.

- Soyez extrêmement prudent en conduisant sur une surface glissante. Soyez particulièrement vigilant lors du freinage, de l'accélération ou du changement de vitesse. Sur une chaussée glissante, un changement brutal de la vitesse du véhicule peut entraîner une perte de traction des roues motrices et provoquer un accident dû à une perte de contrôle du véhicule.
- Pour des performances et des économies optimales, évitez d'enfoncer et de relâcher brusquement l'accélérateur.



AVERTISSEMENT

Pour réduire le risque de BLESSURES GRAVES ou MORTELLES :

- **Attachez TOUJOURS votre ceinture de sécurité. En cas d'accident, un passager non attaché risque davantage de blessures graves, voire mortelles, qu'un passager correctement attaché.**
- **Évitez de rouler trop vite dans les virages ou lorsque vous tournez.**
- **Évitez les mouvements brusques du volant, tels que les changements de voie brutaux ou les virages serrés rapides.**
- **Le risque de tonneau augmente fortement si vous perdez le contrôle de votre véhicule à vitesse élevée.**
- **Une perte de contrôle se produit fréquemment lorsque deux roues au moins quittent la route et que le conducteur donne un coup de volant trop prononcé pour redresser le véhicule.**
- **Si votre véhicule quitte la route, ne donnez pas de coups de volant violents. Au lieu de cela, ralentissez avant de revenir sur les voies de circulation.**
- **Genesis vous recommande de respecter toutes les limitations de vitesse.**

SYSTÈME DE FREINAGE PAR RÉCUPÉRATION

Freinage par récupération (changement de vitesses à palettes)

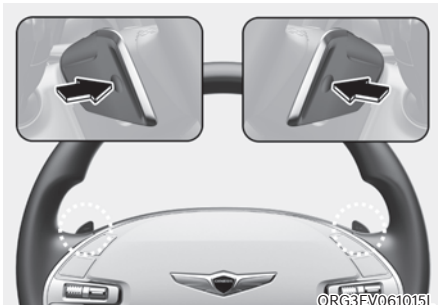

Le changement de vitesses à palettes sert à régler le niveau de freinage par récupération entre 0 et 3 en décélérant ou en freinant.

- Côté gauche (←): augmente le freinage par récupération et la décélération.
- Côté droit (→): diminue le freinage par récupération et la décélération.
- Tirer et maintenir le sélecteur de vitesses à palettes du côté gauche pendant plus de 0,5 secondes et la fonction de conduite à une seule pédale est activée, ce qui augmente le freinage par récupération. Dans ce cas, il est possible d'arrêter le véhicule en continuant à tirer le sélecteur de vitesses à palettes.

Consultez les pages suivantes consacrées à « Conduite à une pédale ».

- Tirez sur la manette de changement de vitesse de droite et maintenez-la dans cette position pendant 1 seconde pour activer ou désactiver le changement automatique du freinage à récupération d'énergie.

Consultez les pages suivantes sur le « Système de récupération intelligent ».

i Informations

Le sélecteur de vitesses à palettes ne fonctionne pas quand :

- Les sélecteurs à palettes (←) et (→) sont tirés en même temps.
- Le véhicule décélère en appuyant sur la pédale de frein.
- Le régulateur de vitesse intelligent est activé.
- Si vous sélectionnez le niveau 0 dans le système de freinage à récupération, la fonction de nettoyage du disque de frein est actionnée. Pendant le nettoyage du disque de frein, l'autonomie et les performances du freinage à récupération peuvent être réduites. Quand le nettoyage est terminé, le freinage à récupération récupère ses performances. La fonction de nettoyage du disque de frein est activée lorsque le niveau 0 est à nouveau sélectionné après avoir réglé le niveau de freinage à récupération d'énergie.



ORG3EV041071L

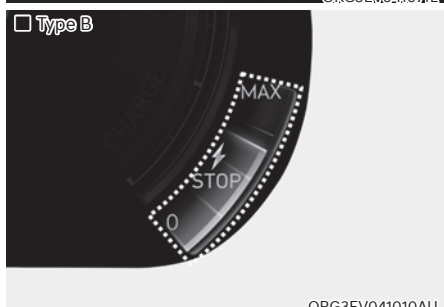

ORG3EV041010AU

Le niveau de freinage régénératif sélectionné est affiché sur le bloc d'instruments.

Le réglage initial du niveau de freinage par récupération et la plage réglable varient selon le mode de conduite sélectionné.

Mode de conduite	Plage réglable
NEIGE	0 à 1
ECO	0 à 3
CONFORT	0 à 3
SPORT	0 à 3

Pour plus de détails, reportez-vous au point « Système de commande intégré de mode DRIVE (conduite) » dans ce chapitre.

Conduite à une seule pédale

Le conducteur peut arrêter le véhicule en tirant sur le changement de vitesses à gauche du volant .

Pour actionner :

- tirer et maintenir le sélecteur de vitesses au volant du côté gauche en roulant en roues libres.
- Lorsque la vitesse du véhicule est supérieure à 3 km/h (1 mph), relâcher la manette de changement de vitesse au volant pour revenir au niveau pré réglé de freinage à récupération d'énergie.
- Lorsque la vitesse du véhicule est inférieure à 3 km/h (1 mph), la fonction maintient la commande pour arrêter le véhicule, même si le sélecteur de vitesses au volant est relâché.
- Lorsque la conduite à une seule pédale est activée, le conducteur peut contrôler la position d'arrêt du véhicule à l'aide de la pédale d'accélérateur.

Limitations

Le véhicule peut se déplacer même si une la conduite à une pédale est actionnée normalement. Par conséquent, le conducteur doit bien veiller à arrêter le véhicule à l'aide de cette fonction dans les circonstances indiquées ci-dessous :

- Conduite sur routes verglacées, mouillées, ensablées, boueuses, avec des bouches d'égout/nids-de-poule
- Roues non alignées
- Conditions dans lesquelles les roues dérapent ou patinent
- Le véhicule est lourdement chargé
- Le véhicule penche à droite et à gauche
- Les pneus sont usés
- Conduite en côte ou en descente
- Conduite en début ou en fin de pente
- Arrêt et démarrage répétés sur une bretelle d'accès

Enclenchement automatique de l'EPB

Une fois le véhicule arrêté par la fonction de conduite avec Une pédale, l'EPB s'enclenche automatiquement lorsqu'une de ces conditions se produit :

- La ceinture de sécurité du conducteur est détachée et la porte du conducteur est ouverte.
- Le rapport de vitesse est changé en N (point mort)
- Le capot est ouvert.
- Le coffre est ouvert.
- 5 minutes se sont écoulées après l'arrêt du véhicule.
- Le fonctionnement du système est limité pour d'autres raisons.



AVERTISSEMENT

- **L'arrêt du véhicule n'est peut-être pas possible selon l'état du véhicule et les conditions de la route. Faites attention aux conditions de circulation devant et appuyez sur le frein si nécessaire.**
- **Abstenez-vous d'utiliser la fonction de conduite à une pédale lorsque les conditions de circulation sont mauvaises ; par exemple, la route est mouillée, verglacée ou couverte de neige.**



ATTENTION

Quand le véhicule est arrêté ou stationné à l'aide de la conduite à une pédale sur une pente escarpée, ne manquez pas d'enfoncer la pédale de frein.

i-Pedal

La fonction i-Pedal est commandée par la pédale d'accélération. La fonction i-Pedal permet de commander la vitesse du véhicule (accélération/ralentissement, arrêt) sans devoir toucher les manettes de changement de vitesse au volant.

Pour actionner :

- Tirez sur la manette de changement de vitesse au volant gauche jusqu'au niveau 3 du système de freinage à régénération.
- Lors de l'activation de la i-Pedal, le véhicule s'arrête lorsque la vitesse du véhicule est inférieure à 3 km/h (1 mph) même si la pédale de frein n'est pas enfoncée.
- Lorsque vous appuyez en même temps sur la pédale d'accélérateur pendant la conduite à une pédale en tirant le levier de changement de vitesse au volant de gauche, le véhicule ne peut pas être arrêté.
- La i-Pedal est désactivée lorsque le client met le contacteur d'allumage en position OFF. Lorsque le véhicule est mis en position ON, le freinage à régénération est réglé pour être sur le niveau 3.
- La i-Pedal est désactivée et le freinage à régénération passe au niveau 3 lorsque le rapport R est engagé.

Limitations

Le véhicule peut se déplacer même si la i-Pedal est actionnée normalement. Par conséquent, le conducteur doit bien veiller à arrêter le véhicule à l'aide de cette fonction dans les circonstances indiquées ci-dessous :

- Conduite sur routes verglacées, mouillées, ensablées, boueuses, avec des bouches d'égout/nids-de-poule
- Roues non alignées
- Conditions dans lesquelles les roues dérapent ou patinent
- Le véhicule est lourdement chargé
- Le véhicule penche à droit et à gauche
- Les pneus sont usés
- Conduite en côte ou en descente
- Conduite en début ou en fin de pente
- Arrêt et démarrage répétés sur une bretelle d'accès



ATTENTION

Quand le véhicule est arrêté ou stationné à l'aide de la fonction i-Pedal sur une pente escarpée, ne manquez pas d'enfoncer la pédale de frein.

SYSTÈME DE RÉCUPÉRATION INTELLIGENT

Le système de récupération intelligente contrôle automatiquement le freinage régénératif en fonction de la pente de la route et des conditions de conduite du véhicule qui précède. Le système réduit le fonctionnement inutile de la pédale de frein et d'accélérateur, ce qui améliore le rendement énergétique et aide le conducteur.

Réglage du système de récupération intelligent

Tirez sur la manette de changement de vitesse de droite et maintenez-la dans cette position pendant 1 seconde pour activer ou désactiver le changement automatique du freinage à récupération d'énergie.

Pour activer le système de récupération intelligent



Lorsque le niveau « AUTO » pour le freinage par récupération est affiché sur le bloc d'instruments, le niveau du freinage par récupération est contrôlé automatiquement lorsque la vitesse du véhicule est supérieure à 10 km/h et que l'une des conditions ci-dessous est réunie.

- La pente de la route change
- La distance par rapport au véhicule devant est réduite ou augmente
- La vitesse du véhicule devant diminue ou augmente
- Un radar est sur la route lorsque vous roulez (le réglage de navigation doit être associé au radar dans le système d'infodivertissement)

Informations

Le réglage de la quantité de freinage à récupération en fonction de la pente de la route n'est pris en compte que lorsque le niveau 0 est réglé.

AVERTISSEMENT

- Lorsque vous utilisez le système de freinage à récupération intelligent, vous pouvez utiliser la conduite à une seule pédale (arrêter le véhicule en tirant sur la manette de changement de vitesse gauche).
- Le système i-Pedal peut s'arrêter lorsque vous utilisez le système de freinage à récupération intelligente. Utilisez i-Pedal après avoir désactivé le système de freinage à récupération intelligente.

Informations

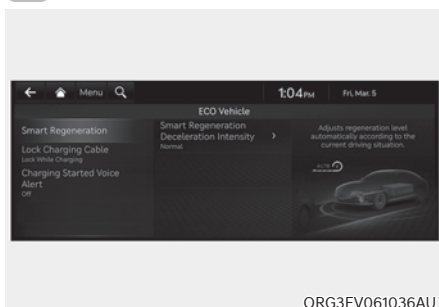

ORG3EV061036AU

Vous pouvez ajuster le niveau du système de freinage à récupération intelligente en fonction de votre style de décélération (fort/moyen/doux).

Pour régler le niveau, sélectionnez l'option « Setup-EV-Smart Regeneration-Smart Regeneration Deceleration Intensity » (Configuration-VE-Régénération intelligente-Intensité de décélération de régénération intelligente) dans le système d'infodivertissement.

AVERTISSEMENT

Lorsque la vitesse du véhicule est inférieure à 10 km/h (6 mi/h), le système de récupération intelligente est désactivé temporairement. Le conducteur doit régler la vitesse du véhicule en appuyant sur la pédale d'accélérateur ou de frein en fonction de l'état de la route et des conditions de circulation.

Le système de récupération intelligente repose sur l'exploitation de la caméra frontale du véhicule. La présence de corps étrangers sur le radar de la caméra frontale peut provoquer le dysfonctionnement du système de récupération intelligent. Veillez à préserver la propreté de la caméra frontale.

Le système de récupération intelligent ne fonctionne pas lorsque le témoin d'avertissement de l'assistant à l'évitement de collision avant s'allume sur le combiné d'instruments. Le conducteur doit régler la vitesse du véhicule en appuyant sur la pédale d'accélérateur ou de frein en fonction de l'état de la route et des conditions de circulation.

Prêt à fonctionner

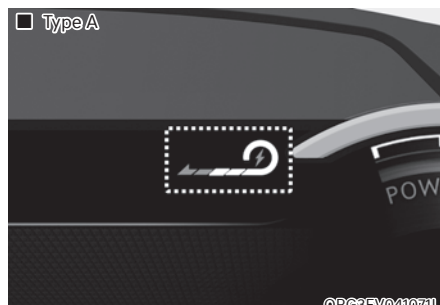

ORG3EV041071L



ORG3EV041010AU

Le niveau de freinage par récupération s'affiche dans le combiné d'instruments.

Comment actionner



Tirez sur la manette (🔌) pendant au moins une seconde, le système de récupération intelligente fonctionne. Le témoin du freinage par récupération passe du niveau à « AUTO ».

AVERTISSEMENT

Le système de récupération intelligente, qui contrôle automatiquement le niveau de freinage régénératif en roue libre, n'est qu'un système complémentaire pour la commodité du conducteur. Le système ne peut pas arrêter complètement le véhicule ni éviter toutes les collisions. La commande de freins peut être insuffisante selon la vitesse du véhicule qui précède et lorsque le véhicule devant s'arrête brusquement, qu'un véhicule coupe brusquement la route et dans une pente abrupte. Regardez toujours vers l'avant avec prudence pour éviter que des situations inattendues et soudaines ne se produisent.

Le système de récupération intelligente est temporairement annulé quand :

- Annulation manuelle
Le sélecteur de vitesses à palettes du côté droit est tiré et maintenu pendant plus de 1 seconde.
Le système de récupération intelligente s'arrête momentanément et « AUTO » est remplacé par le témoin de niveau de freinage par récupération.
- Désactivation automatique
 - Le véhicule est mis en position N (point mort), R (marche arrière) ou P (stationnement).
 - Le régulateur de vitesse intelligent est en phase d'activation.
 - L'ESC (commande de stabilité électronique) ou l'ABS fonctionne.

AVERTISSEMENT

Lorsque le système de récupération intelligente est annulé automatiquement, vous devez régler directement la vitesse du véhicule en appuyant sur la pédale d'accélérateur ou de frein selon l'état de la route et des conditions de circulation.

Pour reprendre le système de récupération intelligente

Pour réactiver le système de récupération intelligente en conduisant, tirez et maintenez le sélecteur de vitesses à palettes du côté droit pendant plus de 1 seconde à nouveau. Ensuite, le niveau AUTO pour le freinage par récupération apparaît sur le bloc d'instruments.

Capteur de reconnaissance de la distance entre les véhicules (radar avant)



[1] : Radar avant

Pour connaître l'emplacement détaillé du capteur, reportez-vous à l'image ci-dessus.

Pour que le système de récupération intelligente fonctionne correctement, assurez-vous toujours que le couvercle du capteur radar est toujours propre et exempt de saleté, de neige et de débris. La saleté, la neige, ou des substances étrangères sur la lentille peuvent dégrader les performances de détection du capteur. Dans ce cas, le système peut s'arrêter temporairement et ne pas fonctionner normalement.

ATTENTION

- Ne posez pas de cadre de plaque d'immatriculation ou d'objets étrangers tels qu'un autocollant de pare-chocs ou une protection de pare-chocs à proximité du capteur radar. Cela pourrait réduire les performances de détection du radar.
- Gardez toujours le capteur radar et le cache de l'objectif propres et exempts de saleté et de débris.
- Utilisez uniquement un chiffon doux pour laver le véhicule. Ne pulvérisez pas d'eau sous pression directement sur le capteur ou sur le cache du capteur.
- Veillez à ne pas exercer une force inutile sur le capteur radar ou sur le cache du capteur. Si le capteur est déplacé de force de son alignement, le système de récupération intelligente risque de ne pas fonctionner correctement. Dans ce cas, un message d'avertissement risque de ne pas s'afficher. Nous vous conseillons de faire inspecter le véhicule par un concessionnaire agréé pour les produits de la marque Genesis.
- Si le pare-chocs avant est endommagé autour du capteur du radar, le système de récupération intelligente peut ne pas fonctionner correctement. Nous vous conseillons de faire inspecter le véhicule par un concessionnaire agréé pour les produits de la marque Genesis.
- Utilisez uniquement des pièces d'origine Genesis ou des pièces équivalentes spécifiées pour votre véhicule pour réparer ou remplacer un capteur ou un couvercle de capteur endommagé. Ne pas appliquer de peinture sur le couvercle du capteur.

Dysfonctionnement du système

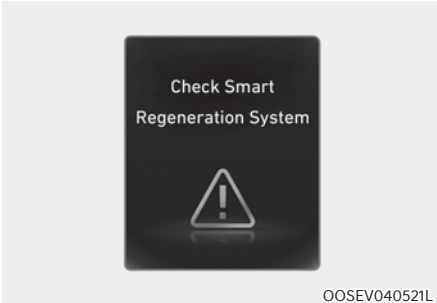

Check Smart Regeneration System (Vérifiez syst. récupération intelligente)

Ce message s'affiche lorsque le système ne fonctionne pas normalement. Le système est désactivé et le mot « AUTO » sur le bloc d'instruments disparaît en étant remplacé par l'affichage du niveau de freinage par récupération. Rechercher des substances étrangères sur le radar avant. Retirer toute la saleté, la neige ou les matières étrangères qui peuvent gêner les capteurs de radar. Si le système ne fonctionne pas correctement, nous vous conseillons de faire inspecter le système par un concessionnaire agréé pour les produits de la marque Genesis.

Limites du système

Le système de récupération intelligente peut ne pas fonctionner correctement dans certaines situations si les conditions de circulations sont en deçà des performances du capteur radar avant.

L'attention du conducteur est requise dans ces cas si le système ne réagit pas correctement ou fonctionne inopinément.

Conduite sur une route sinueuse

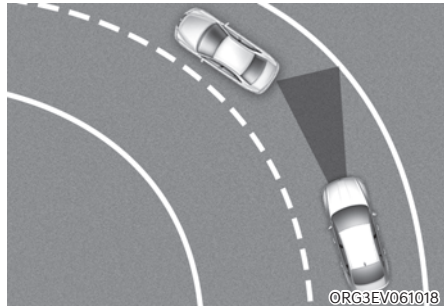

En roue libre dans un virage, le système peut ne pas détecter un véhicule dans votre voie et le freinage par récupération peut baisser de niveau automatiquement, ce qui vous donne l'impression que le véhicule accélère.

Également, si le système reconnaît soudainement le véhicule qui précède, le niveau de freinage par récupération augmente automatiquement, ce qui vous donne l'impression que le véhicule ralentit.

Le conducteur doit maintenir une distance de freinage de sécurité, et si nécessaire, appuyer sur la pédale de frein pour réduire sa vitesse afin de maintenir une distance de sécurité.



©RG3EV061019

La vitesse de votre véhicule peut être réduite à cause d'un véhicule dans la voie adjacente.

Appuyer sur la pédale d'accélérateur et sélectionner la vitesse appropriée. Vérifier que l'état de la route permet d'utiliser le système de récupération intelligente sans danger.

Conduire sur une route en pente

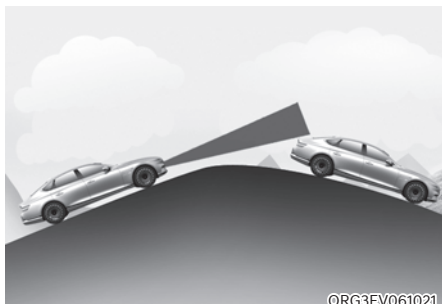

©RG3EV061021

En roue libre dans une montée ou une descente, le système peut ne pas détecter un véhicule dans votre voie et le freinage par récupération peut baisser de niveau automatiquement, ce qui vous donne l'impression que le véhicule accélère.

Également, si le système reconnaît soudainement le véhicule qui précède, le niveau de freinage par récupération augmente automatiquement, ce qui vous donne l'impression que le véhicule ralentit.

Le conducteur doit maintenir une distance de freinage de sécurité, et si nécessaire, appuyer sur la pédale de frein pour réduire sa vitesse afin de maintenir une distance de sécurité.

Changement de voie

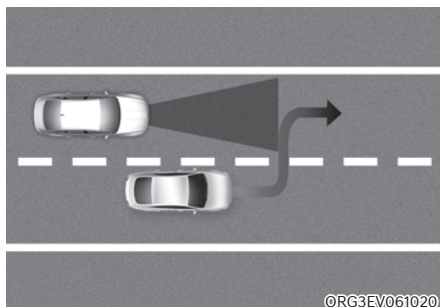

©RG3EV061020

- Un véhicule qui passe de la voie adjacente à votre voie ne peut pas être reconnu par le capteur avant d'entrer dans sa zone de détection.
- Il se peut que le radar ne détecte pas immédiatement l'arrivée soudaine d'un véhicule. Prêter toujours attention au trafic, à la route et aux conditions de circulation.

Reconnaissance des véhicules

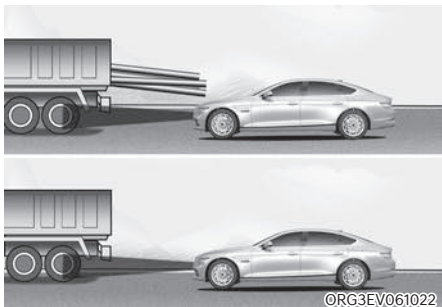

Certains véhicules dans votre voir ne peuvent pas être reconnus par le capteur :

- les véhicules étroits comme les motos ou les vélos
- les véhicules déportés sur un côté
- Véhicules lents ou décélérant brusquement
- Véhicules arrêtés (lorsque le véhicule qui précède s'éloigne, le système peut ne pas détecter un véhicule arrêté.)
- les véhicules avec un petit profil arrière comme des remorques non chargées

Le capteur ne reconnaît pas correctement les véhicules qui vous précèdent dans les situations suivantes :

- Lorsque l'avant du véhicule est relevé en raison d'une surcharge dans le compartiment à bagages
- Lorsque le volant est actionné
- En roulant sur un des côtés de la voie
- Lorsque vous roulez sur des voies étroites ou dans des virages
- Appuyez sur la pédale de frein ou d'accélérateur si nécessaire.



AVERTISSEMENT

Lorsque vous utilisez le système de récupération intelligente, prenez les précautions suivantes :

- Si un arrêt d'urgence est nécessaire, vous devez freiner.
- Maintenez une distance de sécurité en fonction de l'état de la route et de la vitesse du véhicule. Si la distance de sécurité est trop courte en roulant à grande vitesse, une collision grave peut se produire.
- Maintenez toujours une distance de sécurité suffisante et décélérez en freinant si nécessaire.
- Le système de récupération intelligente ne peut pas reconnaître un véhicule arrêté, des piétons ou un véhicule en sens inverse. Regardez toujours vers l'avant avec prudence pour éviter que des situations inattendues et soudaines ne se produisent.
- Les véhicules qui se déplacent devant vous en changeant fréquemment de voie peuvent causer un retard dans la réaction du système ou peuvent faire réagir le système à un véhicule qui se trouve dans une voie adjacente. Conduisez toujours prudemment pour éviter que des situations soudaines et inattendues se produisent.
- Le système de récupération intelligente peut ne pas reconnaître des situations complexes de conduite et vous devez toujours être attentif aux conditions de circulation et contrôler votre vitesse.

REMARQUE

Le système de récupération intelligente peut s'interrompre temporairement en raison de :

- Interférences électriques
- Modification de la suspension
- Différences d'abrasion ou de pression des pneus
- Installation de types de pneus différents

SYSTÈME DE FREINAGE

Freinage assisté

Votre véhicule est équipé d'un système de freinage assisté qui se règle automatiquement en utilisation normale.

En cas de panne d'alimentation du véhicule, l'assistance électrique au freinage ne fonctionne pas. Vous pouvez toujours arrêter le véhicule, mais cela nécessitera une force plus importante et vous devez appuyez plus fort sur la pédale. La distance d'arrêt sera toutefois plus longue qu'avec le freinage assisté.



Informations

- Lorsque la pédale de frein est enfoncée dans certaines conditions de conduite ou météorologiques, vous pouvez entendre provisoirement un bruit. Ceci est normal et n'indique pas un problème de freins.
- Lorsque vous roulez sur une route sur laquelle des produits chimiques dégivrants ont été répandus, des bruits de frein ou une usure anormale des pneus peuvent apparaître à cause des produits chimiques dégivrants. Dans des conditions de circulation sécurisée, engagez davantage les freins pour retirer les produits chimiques dégivrants qui se trouvent sur les disques et plaquettes de frein.



AVERTISSEMENT

Prenez les précautions suivantes :

- **Ne conduisez pas avec le pied sur la pédale de frein.** Cela entraînerait des températures de freinage anormalement élevées, une usure excessive des garnitures et des plaquettes de frein et une augmentation des distances d'arrêt. Augmentez le niveau de freinage par récupération avec la manette de gauche pour réduire la vitesse.
- Dans les pentes longues ou abruptes, utilisez la manette de changement de vitesse pour augmenter le niveau de freinage par récupération pour pouvoir ralentir sans freiner de manière excessive. L'utilisation continue des freins provoque une surchauffe des freins et peut entraîner une perte temporaire des performances de freinage.
- Des freins mouillés peuvent nuire à la capacité du véhicule de ralentir en sécurité. Vu que des freins mouillés allongent la distance de freinage et font du bruit, sélectionnez l'étape 0 du système de freinage à récupération et enfoncez la pédale de frein légèrement environ 10 fois, tout en maintenant une distance de sécurité par rapport aux autres véhicules, afin de sécher le système de freinage. Cette procédure peut réduire l'autonomie en limitant le système de freinage à récupération, ce qui ne constitue pas un dysfonctionnement. Vérifiez le système de freinage après le lavage de la voiture ou après une conduite sur route mouillée.

REMARQUE

- Ne continuez pas à appuyer sur la pédale de frein si le témoin (READY) est éteint. La batterie risque d'être déchargée.
- Le bruit et les vibrations générés pendant le freinage sont normaux.
- En fonctionnement normal, un bruit de la pompe de freins électrique et des vibrations du moteur peuvent se produire temporairement dans les cas suivants.
 - Lorsque la pédale est enfoncée brusquement.
 - Lorsque la pédale est enfoncée plusieurs fois à intervalles courts.
 - Lorsque la fonction ABS est activée en freinant.

Indicateur d'usure des freins à disque

Lorsque vos plaquettes de frein sont usées et que vous avez besoin de nouvelles plaquettes, vous entendrez un signal sonore aigu provenant de vos freins avant ou arrière. Vous pouvez entendre ce bruit aller et venir ou se produire chaque fois que vous appuyez sur la pédale de frein.

REMARQUE

Pour éviter des réparations coûteuses des freins, ne roulez pas avec des plaquettes de frein usées.

Informations

Remplacez toujours vos plaquettes de frein avant ou arrière en même temps.

AVERTISSEMENT

Un freinage fréquent peut déformer les composants et user les freins à disque, entraînant ainsi des vibrations lors du freinage. Respectez les limitations de vitesse pour éviter d'endommager les freins à cause d'un freinage excessif.

L'usure des freins, les bruits, les vibrations dus à un freinage excessif ou à une déformation des freins causée par un freinage répété à vitesse élevée, des courses sur pistes, etc, peuvent ne pas être couverts par la garantie.

Freins haute performance

Pour les véhicules équipés de freins haute performance, (freins monobloc de diamètre large avec performances de freinage améliorées), du bruit comme un crissement, un couinement ou un grincement est généré lors du freinage. Cela est tout à fait normal et le frottement peut créer des motifs en forme de cercle sur la surface du disque. Cela est également normal et n'affecte pas les performances de freinage.

Frein de stationnement électronique (EPB)

Activation du frein de stationnement



Pour activer l'EPB (frein de stationnement électronique) :

1. Appuyez sur la pédale de frein et maintenez-la enfoncée.
2. Tirez sur le bouton de l'EPB.

Assurez-vous que le témoin d'avertissement du frein de stationnement s'allume.

L'EPB (frein de stationnement électronique) peut être activé automatiquement lorsque :

- D'autres systèmes le demandent.
- Le conducteur coupe le moteur alors que la fonction Auto Hold est activée.
- La transmission est placée dans la position P.

Freinage d'urgence

En cas de dysfonctionnement de la pédale de frein lors de la conduite, il est possible d'effectuer un freinage d'urgence en tirant sur le commutateur de l'EPB et en le maintenant dans cette position. Le freinage est possible uniquement si vous maintenez le commutateur de l'EPB. Cependant, la distance de freinage sera plus longue que la normale.



AVERTISSEMENT

Pour réduire le risque de BLESSURES GRAVES ou MORTELLES, n'actionnez pas l'EPB lorsque le véhicule est en mouvement, sauf en cas d'urgence. Cela pourrait endommager le système de freinage et provoquer un accident.



Informations

Lorsque vous effectuez un freinage d'urgence, le témoin d'avertissement du frein de stationnement s'allume pour indiquer que le système est actif.

REMARQUE

Si vous remarquez un bruit ou une odeur de brûlé persistant lors de l'utilisation de l'EPB pour le freinage d'urgence, nous vous conseillons de faire contrôler le système par un concessionnaire agréé pour les produits de la marque Genesis.

Désactivation du frein de stationnement

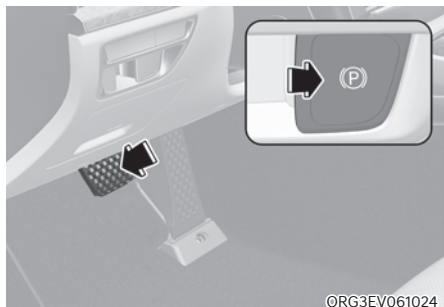

Pour désactiver l'EPB (frein de stationnement électronique) :

1. Appuyez sur le bouton démarrage/arrêt pour le mettre en position ON ou START.
2. Appuyez sur le commutateur EPB tout en enfonçant la pédale de frein.

Assurez-vous que le témoin d'avertissement du frein de stationnement s'éteint.

Pour désactiver l'EPB (frein de stationnement électronique) automatiquement :

- Position P (Stationnement)
Lorsque le véhicule est en marche, appuyez sur la pédale de frein et passez de la position P (stationnement) à la position R (marche arrière) ou D (marche avant).
- Position N (Point mort)
Lorsque le véhicule est en marche, appuyez sur la pédale de frein et passez de la position N (point mort) à la position R (marche arrière) ou D (marche avant).

- Assurez-vous des conditions suivantes
1. Vérifiez que les ceintures de sécurité sont attachées et que les portes, le capot et le hayon sont fermés.
 2. Lorsque le véhicule est en marche, appuyez sur la pédale de frein et passez de la position P (stationnement) à la position R (marche arrière) ou D (conduite).
 3. Appuyez sur la pédale d'accélérateur.
Assurez-vous que le témoin d'avertissement du frein de stationnement s'éteint.

i Informations

- **Pour le Moyen-Orient, l'EPB est libéré indépendamment de l'attachement de la ceinture de sécurité.**
- **Pour votre sécurité, vous pouvez activer l'EPB même si le bouton de démarrage/d'arrêt du véhicule est en position OFF (seulement si la batterie est chargée), mais vous ne pouvez pas le désactiver.**
- **Pour votre sécurité, appuyez sur la pédale de frein et désactivez manuellement le frein de stationnement à l'aide du contacteur d'EPB lorsque vous êtes en descente ou en marche arrière.**

REMARQUE

- **Si le témoin d'avertissement du frein de stationnement reste allumé même lorsque l'EPB est désactivé, nous vous conseillons de faire contrôler le système par un concessionnaire agréé pour les produits de la marque Genesis.**
- **Ne conduisez pas avec l'EPB activé. Cela pourrait entraîner une usure excessive des plaquettes et des disques de frein.**

Messages d'avertissement

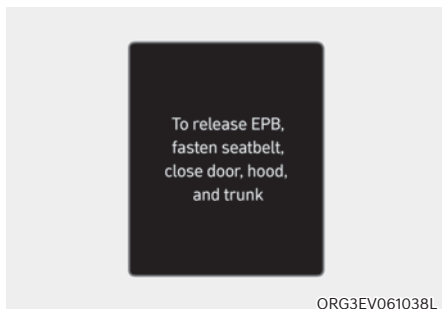

Pour libérer l'EPB, attachez la ceinture de sécurité, fermez la porte, le capot et le hayon

- Si vous tentez de rouler lorsque l'EPB est actif, une alarme retentit et un message s'affiche.
- Si le conducteur n'a pas attaché sa ceinture et que le capot ou le hayon est ouvert, une alarme retentit et un message s'affiche.
- En cas de dysfonctionnement du véhicule, une alarme peut retentir et un message apparaître.

Si cette situation se produit, appuyez sur la pédale de frein et désactivez l'EPB en appuyant sur le commutateur de l'EPB.



AVERTISSEMENT

- Lorsque vous quittez ou stationnez le véhicule, attendez toujours d'être complètement arrêté et maintenez la pédale de frein enfoncée.
Passez en mode P (Stationnement), tirez sur le commutateur EPB, puis appuyez sur le bouton de démarrage/ d'arrêt pour le mettre en position OFF. Emmenez la clé avec vous lorsque vous quittez le véhicule.
Un véhicule dont le mode P (stationnement) n'est pas bien enclenché avec le frein de stationnement serré risque de se déplacer par inadvertance et de vous blesser ou de blesser d'autres personnes.

- Ne laissez JAMAIS une personne qui n'est pas familiarisée avec le véhicule toucher le contacteur d'EPB. Si l'EPB est désactivé involontairement, de graves blessures peuvent se produire.
- Ne désactivez l'EPB que lorsque vous êtes assis dans le véhicule et que votre pied repose fermement sur la pédale de frein.



ATTENTION

En hiver, le dispositif associé au frein de stationnement électronique (EPB) peut geler et ne pas pouvoir être desserré. N'utilisez pas le frein de stationnement électronique (EPB). Garez-vous plutôt sur une surface plane et engagez le rapport P (stationnement). Placez des cales sous les roues si nécessaire.

Si le frein de stationnement électronique (EPB) est automatiquement appliqué lorsque le rapport P (stationnement) est engagé, désactivez l'Auto Hold et appuyez sur le frein de stationnement électronique (EPB) pour desserrer le frein de stationnement.

REMARQUE

- N'appuyez pas sur la pédale d'accélérateur lorsque le frein de stationnement est serré. Si vous appuyez sur la pédale d'accélérateur avec l'EPB activé, un avertissement retentit et un message apparaît. Le frein de stationnement risque d'être endommagé.
- Le fait de conduire avec le frein de stationnement serré peut surchauffer le système de freinage et causer une usure prématurée ou endommager des pièces du frein. Avant de rouler, vérifiez que l'EPB est désactivé et que le témoin d'avertissement du frein de stationnement est éteint.

i Informations

- Un cliquetis peut s'entendre en utilisant ou en désactivant l'EPB. Ces conditions sont normales et indiquent que l'EPB fonctionne correctement.
- Lorsque vous confiez vos clés à un gardien de parking ou un voiturier, expliquez-lui le fonctionnement de l'EPB.

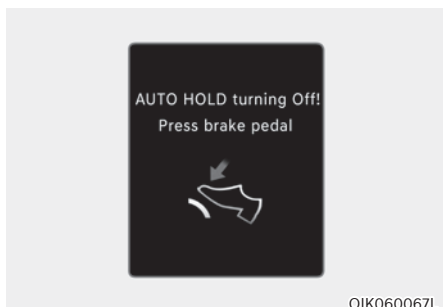

AUTO HOLD turning Off! (AUTO HOLD désac.) Press brake pedal (App. sur frein)

Lorsque le passage de la fonction Auto Hold à l'EPB ne fonctionne pas correctement, une alarme retentit et un message s'affiche.

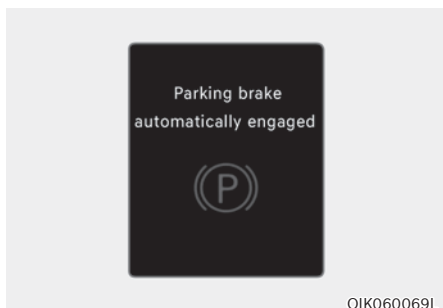

Parking brake automatically engaged (Frein stationnement verrouillé automat.)

Quand l'EPB est activé en même temps que la fonction Auto Hold, une alarme retentit et un message s'affiche.

Dysfonctionnement de l'EPB

Le témoin d'avertissement du frein de station électronique (EPB) s'allume quand le bouton de démarrage/d'arrêt est mis en position ON et s'éteint après environ 3 secondes quand le système n'est pas défectueux.

S'il reste allumé, s'allume pendant que vous conduisez ou ne s'allume pas lorsque le bouton de démarrage/d'arrêt passe en position ON, cela indique un dysfonctionnement de l'EPB.

Dans ce cas, nous vous conseillons de faire inspecter le système par un concessionnaire agréé pour les produits de la marque Genesis.

Le témoin d'avertissement de l'EPB peut s'allumer en même temps que le témoin de dysfonctionnement de l'ESC ; cela n'indique pas pour autant un dysfonctionnement de l'EPB.

REMARQUE

- **Si le témoin d'avertissement EPB est toujours allumé, nous vous conseillons de faire inspecter le système par un concessionnaire agréé pour les produits de la marque Genesis.**
- **Si le témoin d'avertissement du frein de stationnement ne s'allume pas ou clignote même lorsque vous avez tiré sur le commutateur de l'EPB, ce dernier peut ne pas être activé.**
- **Si le témoin d'avertissement du frein de stationnement clignote lorsque le témoin d'avertissement de l'EPB est allumé, appuyez sur le commutateur, puis tirez-le vers le haut. Répétez cette opération encore une fois. Si le témoin d'avertissement EPB ne s'éteint pas, nous vous conseillons de faire inspecter le système par un concessionnaire agréé pour les produits de la marque Genesis.**

Témoin d'avertissement du frein de stationnement



Pour vérifier le témoin d'avertissement du frein de stationnement, poussez le bouton de démarrage/d'arrêt du véhicule en position ON.

Ce témoin s'allume si le frein de stationnement est serré lorsque le bouton de démarrage/d'arrêt du véhicule est en position START ou ON.

Avant de rouler, confirmez que le frein de stationnement est desserré et que le témoin d'avertissement correspondant est éteint.

Si le témoin d'avertissement du frein de stationnement reste allumé après avoir desserré le frein de stationnement alors que le moteur tourne, il peut y avoir un dysfonctionnement du système de freins. Une attention immédiate est nécessaire.

Arrêtez immédiatement le véhicule si vous le pouvez. Sinon, roulez prudemment jusqu'à un lieu où vous pourrez stationner en toute sécurité.

Lorsque l'EPB (frein de stationnement électronique) ne se désactive pas

Si l'EPB ne se désactive pas normalement, nous vous conseillons de faire remorquer votre véhicule par une remorque-plateau chez un concessionnaire agréé pour les produits de la marque Genesis pour qu'il puisse effectuer la vérification du système.

Auto Hold (maintien automatique)

La fonction Auto Hold maintient le véhicule à l'arrêt même si la pédale de frein n'est pas enfoncée après que le conducteur a complètement arrêté le véhicule en appuyant sur la pédale de frein.

i Informations

Le réglage ON ou OFF de la fonction Auto Hold est maintenu lorsque le véhicule est éteint. Lorsque le véhicule est redémarré, le dernier réglage de la fonction Auto Hold est maintenu.

Pour activer :



ORG3EV062026L

1. Lorsque la portière du conducteur et le capot sont fermés, enfoncez la pédale de frein, puis sur le commutateur AUTO HOLD. Le témoin blanc AUTO HOLD s'allume et le système est en position de veille.

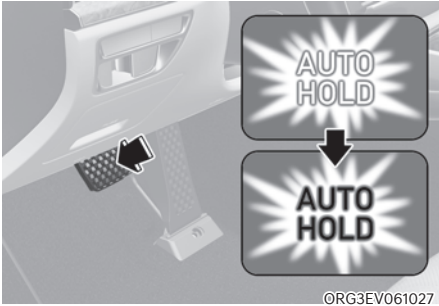

ORG3EV061027

2. Lorsque vous arrêtez complètement le véhicule en enfonçant la pédale de frein, la fonction Auto Hold maintient la pression de freinage pour maintenir le véhicule à l'arrêt. Le voyant passe du blanc au vert.
3. Le véhicule reste à l'arrêt même lorsque vous relâchez la pédale de frein.
4. Si l'EPB est activé, la fonction Auto Hold est désactivée.

Pour desserrer le frein de stationnement:

- Si vous appuyez sur la pédale d'accélérateur avec la position D (conduite) ou le mode manuel sélectionné, l'Auto Hold est débloqué automatiquement et le véhicule commence à se déplacer. Le voyant AUTO HOLD passe du vert au blanc.

⚠ AVERTISSEMENT

Lorsque la fonction Auto Hold est automatiquement désactivée par un appui sur la pédale d'accélérateur, n'oubliez pas de bien regarder autour de votre véhicule.

Appuyez doucement sur la pédale d'accélérateur pour un démarrage sans à-coups.

Pour annuler :



ORG3EV062028L

1. Appuyez sur la pédale de frein et maintenez-la enfoncée.
2. Appuyez sur le commutateur AUTO HOLD.

Le témoin de la fonction Auto Hold s'éteint.

⚠ AVERTISSEMENT

Pour éviter tout mouvement soudain et inattendu du véhicule, enfoncez TOUJOURS la pédale de frein pour désactiver la fonction Auto Hold avant les manœuvres suivantes :

- Descente d'une pente.
- Conduite en marche arrière (R).
- Stationnement.

i Informations

- La fonction Auto Hold ne s'active pas dans les situations suivantes :
 - La position P (Stationnement) est sélectionnée.
 - L'EPB est activé
- Pour votre sécurité, la fonction Auto Hold est remplacée par l'EPB dans les situations suivantes :

- La porte du conducteur est ouverte
- Le coffre est ouvert
- Le capot est ouvert
- Le véhicule est à l'arrêt depuis plus de 10 minutes.
- Le véhicule est stationné sur pente abrupte
- Le véhicule a été déplacé plusieurs fois

Dans ces cas, le témoin d'avertissement du frein de stationnement s'allume, le témoin AUTO HOLD passe du vert au blanc, un signal sonore retentit et un message s'affiche pour vous informer que l'EPB a été automatiquement activé. Avant de repartir, appuyez sur la pédale de frein, vérifiez les environs près de votre véhicule et desserrez le frein de stationnement manuellement avec l'interrupteur d'EPB.

- En utilisant la fonction Auto Hold, il se peut que vous entendiez un bruit mécanique. Ce bruit de fonctionnement est normal.
- Si le véhicule est redémarré alors que la fonction Auto Hold est en mode veille ou est opérationnelle, le système de maintien automatique continue à fonctionner en mode veille.

REMARQUE

Si le témoin AUTO HOLD passe au jaune, cela indique un dysfonctionnement de la fonction de maintien automatique. Nous vous recommandons de contacter un concessionnaire agréé pour les produits de la marque Genesis.



AVERTISSEMENT

- Appuyez lentement sur la pédale d'accélérateur lorsque vous démarrez le véhicule.
- Pour votre sécurité, désactivez la fonction Auto Hold en descente, en marche arrière et lors du stationnement.

REMARQUE

En cas de dysfonctionnement de la porte du conducteur, du système de détection de capot ouvert, la fonction Auto Hold (maintien automatique) peut ne pas fonctionner correctement.

Nous vous recommandons de contacter un concessionnaire agréé pour les produits de la marque Genesis.

Messages d'avertissement

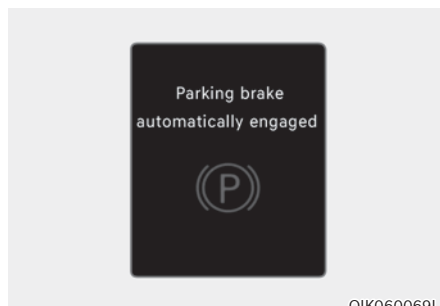

OIK060069L

Parking brake automatically engaged (Frein stationnement verrouillé automat.)

Quand l'EPB est activé en même temps que la fonction Auto Hold, une alarme retentit et un message s'affiche.

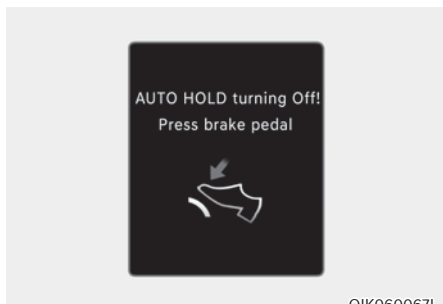

OIK060067L

AUTO HOLD turning Off! (AUTO HOLD désac.) Press brake pedal (App. sur frein)

Lorsque le passage de la fonction Auto Hold à l'EPB ne fonctionne pas correctement, une alarme retentit et un message s'affiche.

Lorsque ce message s'affiche, il se peut que la fonction Auto Hold et l'EPB ne fonctionnent pas. Pour votre sécurité, appuyez sur la pédale de frein.

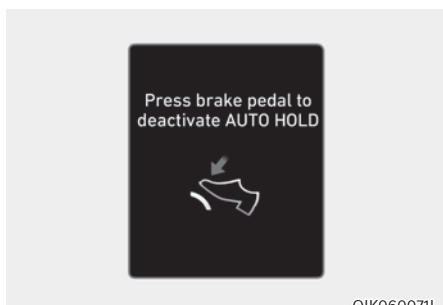

OIK060071L

Press brake pedal to deactivate AUTO HOLD (Appuyez sur frein pour désactiver AUTO HOLD)

Si vous n'avez pas enfoncé la pédale de frein au moment de désactiver la fonction Auto Hold via le commutateur AUTO HOLD, un avertissement sonore retentit et un message s'affiche.

Système de freinage avec antiblocage (ABS)



AVERTISSEMENT

Le système de freins antiblocage (ABS) ou un système de contrôle électronique de la stabilité (ESC) n'empêchent pas les accidents dus à des manœuvres de conduite inappropriées ou dangereuses. Même si le contrôle du véhicule est amélioré pendant le freinage d'urgence, gardez toujours une distance de sécurité entre vous et les objets qui vous précèdent. La vitesse des véhicules doit toujours être réduite en cas de conditions de circulation extrêmes. La distance de freinage des véhicules équipés de l'ABS ou de l'ESC peut être plus longue que pour ceux qui ne sont pas équipés de ces systèmes dans les conditions de circulation suivantes.

Roulez à vitesse réduite dans les conditions suivantes :

- Routes cahoteuses, gravier ou routes enneigées.
- Routes jonchées de nids de poule ou non nivelées.
- Des chaînes sont installées sur votre véhicule.

Ne testez pas les fonctions de sécurité d'un véhicule équipé de l'ABS ou de l'ESC dans des virages ou à vitesse élevée. Vous pourriez compromettre votre sécurité et celle d'autres personnes.

L'ABS est un système de freinage électronique qui permet d'éviter un dérapage au freinage. L'ABS permet au conducteur de diriger et de freiner en même temps.

Utilisation de l'ABS

Pour un fonctionnement optimal de l'ABS en situation d'urgence, n'essayez pas de moduler votre pression sur le frein ou d'appuyer à plusieurs reprises sur la pédale. Enfoncez la pédale de frein au maximum.

Lorsque vous freinez dans des conditions susceptibles de bloquer les roues, vous pouvez entendre le bruit des freins ou sentir des vibrations dans la pédale de frein. Ceci est normal et indique que votre ABS est activé.

L'ABS ne réduit ni le temps ni la distance nécessaires pour arrêter le véhicule.

Maintenez toujours une distance de sécurité suffisante entre votre véhicule et celui qui vous précède.

L'ABS n'empêche pas les dérapages liés à des changements de direction brusques, tels qu'une prise de virage trop rapide ou un changement de file soudain. Conduisez toujours à une vitesse adaptée à la route et aux conditions météorologiques.

L'ABS ne peut pas empêcher une perte de stabilité. Tournez toujours le volant modérément lorsque vous freinez brusquement. Des mouvements violents ou brusques du volant peuvent quand même faire dévier votre véhicule vers la circulation en sens inverse ou hors de la route.

Sur des surfaces meubles ou irrégulières, le système de freins antiblocage peut allonger les distances d'arrêt par rapport à un système de freinage traditionnel.

Le témoin d'avertissement d'ABS ((ABS)) reste allumé pendant plusieurs secondes après que le bouton de démarrage/d'arrêt a été mis en position ON.

Pendant ce temps, l'ABS effectue un auto-diagnostic et le témoin s'éteint si tout est normal. Si le témoin reste allumé, vous avez peut-être un problème avec votre ABS. Nous vous conseillons de contacter un concessionnaire agréé pour les produits de la marque Genesis dès que possible.



AVERTISSEMENT

Si le témoin d'avertissement d'ABS ((ABS)) reste allumé, vous avez peut-être un problème d'ABS. Vos freins assistés fonctionneront normalement. Pour limiter le risque de blessures graves, voire mortelles, nous vous recommandons de contacter votre concessionnaire agréé pour les produits de la marque Genesis dès que possible.

REMARQUE

Lorsque l'adhérence sur la route est faible, par exemple sur une route verglacée, et que vous appuyez continuellement sur le frein, l'ABS est actif en permanence et le témoin d'avertissement d'ABS ((ABS)) peut s'allumer. Stationnez votre véhicule dans un endroit sûr et éteignez le véhicule.

Redémarrez le véhicule. Si le témoin de l'ABS est éteint, votre système ABS fonctionne normalement.

Sinon, vous pourriez avoir un problème sur votre système ABS. Nous vous conseillons de contacter un concessionnaire agréé pour les produits de la marque Genesis dès que possible.

Informations

Lorsque vous faites démarrer votre véhicule avec une batterie d'appoint, le témoin d'avertissement d'ABS () peut s'allumer en même temps. Cela est dû à la faible tension de la batterie. Cela ne signifie pas que votre ABS ne fonctionne pas correctement. Faites recharger la batterie avant d'utiliser le véhicule.

Commande électronique de stabilité (ESC)



Le contrôle électronique de stabilité (ESC) assure la stabilité de votre véhicule dans les virages. L'ESC vérifie l'angle de braquage et la trajectoire du véhicule.

L'ESC contrôle votre volant et où le véhicule se dirige réellement. L'ESC exerce une pression de freinage sur l'un des freins du véhicule et intervient dans le système de gestion du véhicule électrique pour aider le conducteur à maintenir le véhicule sur la trajectoire prévue. Il ne remplace pas des pratiques de conduite prudente. Adaptez toujours votre vitesse et votre conduite aux conditions de circulation.

AVERTISSEMENT

Ne roulez jamais trop vite pour les conditions de circulation dans les virages. L'ESC ne permet pas d'éviter les accidents.

Une vitesse excessive dans les virages, des manœuvres brusques et l'aquaplaning sur des surfaces mouillées peuvent entraîner des accidents graves.

Utilisation de l'ESC

Activation de l'ESC

Lorsque le bouton de démarrage/d'arrêt est en position ON, les témoins ESC et ESC OFF s'allument pendant environ trois secondes. Une fois les deux témoins éteints, l'ESC est activé.

Pendant le fonctionnement



Lorsque l'ESC est actif, le témoin correspondant clignote :

- Lorsque vous freinez dans des conditions susceptibles de bloquer les roues, vous pouvez entendre le bruit des freins ou sentir des vibrations dans la pédale de frein. Ceci est normal et indique que votre ESC est activé.
- Lorsque l'ESC est activé, il est possible que le véhicule ne réagisse pas à l'accélérateur comme il le fait dans des conditions normales.
- Si le régulateur de vitesse (SCC) était utilisé lorsque l'ESC est activé, le régulateur de vitesse (SCC) se désactive automatiquement. Le régulateur de vitesse (SCC) peut être réactivé lorsque les conditions de circulation le permettent. **Reportez-vous à la section « Régulateur de vitesse (SCC) » du chapitre 7 (si équipé).**

Condition ESC OFF



Pour annuler le fonctionnement de l'ESC :

- État 1

Appuyez brièvement sur le bouton ESC OFF. Le témoin ESC OFF et/ou le message "Contrôle traction désactivé" s'allument. Dans cet état, la fonction antipatinage de l'ESC (gestion de la commande du véhicule électrique) est désactivée, mais la fonction de contrôle des freins de l'ESC (gestion du freinage) fonctionne toujours.

- État 2

Maintenez le bouton ESC OFF enfoncé pendant plus de 3 secondes. Le témoin ESC OFF et/ou le message "Contrôle traction et stabilité désactivé" s'allument. Dans cet état, la fonction antipatinage de l'ESC (gestion de la commande du véhicule électrique) et la fonction de contrôle des freins de l'ESC (gestion du freinage) sont désactivées.

Si le bouton de démarrage/d'arrêt est mis en position OFF alors que l'ESC est désactivé, celui-ci reste désactivé. Au redémarrage du véhicule, l'ESC se rallume automatiquement.

Quand l'ESC (Electric Vehicle Control) est désactivé, le véhicule perd de l'adhérence et de la stabilité en cas de mouvement brusque du volant. Il se peut que le pneu touche les pièces connectées du pneu. Pour votre sécurité, nous vous conseillons de désactiver la fonction ESC pendant la conduite du véhicule.

Témoins d'information

- Témoin ESC (clignote)



- Témoin ESC OFF (désactivation de l'ESC) (s'allume)



Lorsque le bouton de démarrage/d'arrêt est mis en position ON, le témoin de l'ESC s'allume, puis s'éteint si le système ESC fonctionne correctement.

Le témoin de l'ESC clignote tant que l'ESC fonctionne.

Si le témoin ESC reste allumé, il se peut que votre véhicule présente un dysfonctionnement du système ESC. Si ce témoin d'avertissement s'allume, nous vous conseillons de faire vérifier le véhicule par un concessionnaire agréé pour les produits de la marque Genesis le plus tôt possible.

Le témoin ESC OFF s'allume lorsque vous désactivez l'ESC.



AVERTISSEMENT

Lorsque ESC clignote, cela signifie que le système est actif :

Roulez lentement et n'essayez JAMAIS d'accélérer. Ne désactivez JAMAIS l'ESC lorsque le témoin clignote ; vous risqueriez de perdre le contrôle du véhicule et de provoquer un accident.

REMARQUE

La conduite avec des roues et des pneus de dimensions différentes peut entraîner un dysfonctionnement du système ESC. Avant de remplacer les pneus, assurez-vous que les quatre pneus et les roues sont de la même taille. N'utilisez jamais le véhicule avec des roues et des pneus de tailles différentes.

Désactivation de l'ESC

En conduisant

Le mode ESC OFF ne doit être utilisé que momentanément pour dégager le véhicule s'il est bloqué dans la neige ou dans la boue, en arrêtant temporairement le fonctionnement de l'ESC pour maintenir le couple des roues.

Pour désactiver le système ESC pendant la conduite, appuyez sur le bouton ESC OFF lorsque le véhicule roule sur une surface plane.

REMARQUE

Pour éviter d'endommager le réducteur :

- Ne pas laisser la ou les roues d'un essieu patiner excessivement lorsque les témoins d'avertissement d'ESC, d'ABS et de frein de stationnement sont allumés. Les réparations ne seraient pas couvertes par la garantie du véhicule. Réduisez la puissance du moteur et ne faites pas patiner la ou les roues de façon excessive lorsque ces témoins sont allumés.
- Lors d'un essai sur banc dynamométrique, vérifiez que le système ESC du véhicule est désactivé (témoin ESC OFF allumé).

i Informations

- La désactivation du système ESC n'affecte pas le fonctionnement de l'ABS ou du système de freinage standard.
- Sélectionnez l'étape 0 du système de freinage à récupération et enfoncez la pédale de frein environ 10 fois pour nettoyer efficacement le disque de frein.

Le nettoyage des disques de frein peut réduire l'autonomie en limitant le système de freinage à récupération. Une fois le nettoyage des disques terminé, le système de freinage à récupération sera rétabli.

Si le système de freinage à récupération n'est pas restauré après le nettoyage des disques, nous vous conseillons de faire inspecter le véhicule par un concessionnaire agréé pour les produits de la marque Genesis.

Gestion de la stabilité du véhicule (VSM)

La gestion de la stabilité du véhicule (VSM) est une fonction du système de contrôle électronique de la stabilité (ESC). Elle assure la stabilité du véhicule lors des accélérations et des freinages brusques sur des routes humides, glissantes et cahoteuses, sur lesquelles l'adhérence des quatre roues peut subitement devenir inégale.



AVERTISSEMENT

Prenez les précautions suivantes lorsque vous utilisez la gestion de la stabilité du véhicule :

- Vérifiez **TOUJOURS** la vitesse et la distance par rapport au véhicule qui vous précède. **VSM ne remplace pas des pratiques de conduite prudente.**
- **Ne roulez jamais trop vite pour les conditions de circulation. VSM ne permet pas d'éviter les accidents. Une vitesse excessive par mauvais temps, sur des routes glissantes et inégales peut entraîner des accidents graves.**

Fonctionnement VSM

Pendant le fonctionnement

Lorsque vous freinez dans des conditions susceptibles d'activer l'ESC, vous pouvez entendre le bruit des freins ou sentir des vibrations dans la pédale de frein. Ceci est normal et indique que votre VSM est activé.



Informations

Le VSM ne fonctionne pas dans les cas suivants :

- Conduite sur des routes en pente ou à forte pente.
- En marche arrière.
- Le témoin ESC OFF est allumé.
- Le témoin d'EPS (direction assistée électrique) () est allumé ou clignote.



Désactivation du VSM

Pour désactiver le VSM, appuyez sur le bouton ESC OFF. Le témoin ESC OFF  s'allume.

Pour activer le VSM, appuyez à nouveau sur le bouton ESC OFF. Le témoin ESC OFF s'éteint.



AVERTISSEMENT

Si le témoin d'ESC  ou le témoin d'avertissement d'EPS  reste allumé ou clignote, il se peut que le système VSM de votre véhicule ne fonctionne pas correctement. Si le témoin d'avertissement s'allume, nous vous conseillons de faire vérifier le véhicule par un concessionnaire agréé pour les produits de la marque Genesis le plus tôt possible.

REMARQUE

La conduite avec des roues et des pneus de dimensions différentes peut entraîner un dysfonctionnement du système VSM. Avant de remplacer les pneus, assurez-vous que les quatre pneus et les roues sont de la même taille. N'utilisez jamais le véhicule avec des roues et des pneus de tailles différentes.

Système d'aide au démarrage en côte (HAC)

La commande d'aide au démarrage en côte (HAC) permet d'empêcher le véhicule de reculer lorsqu'il démarre sur une pente. Le système actionne les freins automatiquement pendant environ 2 secondes (5 secondes maximum lorsque la pédale d'accélérateur est légèrement enfoncée en mode HAC) et relâche le frein après 2 secondes ou lorsque la pédale d'accélérateur est enfoncée.



AVERTISSEMENT

Soyez toujours prêt à appuyer sur la pédale d'accélérateur lorsque vous démarrez sur une pente. La commande d'assistance au démarrage en côte ne s'active que pendant environ 2 secondes (5 secondes maximum lorsque la pédale d'accélérateur est légèrement enfoncée en mode HAC).



Informations

- La commande d'aide au démarrage en côte ne fonctionne pas lorsque le mode sélectionné est P (Stationnement) ou N (Point mort).
- La commande d'aide au démarrage en côte s'active lorsque l'ESC (commande de stabilité électronique) est désactivée. Cependant, elle ne s'active pas si l'ESC ne fonctionne pas normalement.

Signal d'arrêt d'urgence (ESS)

Le système de signal d'arrêt d'urgence avertit le conducteur qui vous suit en faisant clignoter les feux stop lors des freinages brusques et violents.

Le système est activé lorsque :

- Le véhicule s'arrête brusquement. (La puissance de décélération dépasse 7 m/s^2 , et la vitesse dépasse 55 km/h (34 mi/h .)
- L'ABS est activé et la vitesse de conduite dépasse 55 km/h (34 mi/h).

Les feux de détresse sont automatiquement activés après le clignotant des feux stop :

- Lorsque la vitesse est inférieure à 40 km/h (25 mi/h),
- Lorsque l'ABS est désactivé, et
- Lorsque le freinage brusque est terminé.

Les feux de détresse sont éteints :

- Lorsque le véhicule roule à une faible vitesse pendant un certain temps.

Le conducteur peut éteindre manuellement les feux de détresse en appuyant sur le bouton.



Informations

Le système de signal d'arrêt d'urgence ne s'active pas si les feux de détresse sont déjà allumés.

Frein multi-collision (MCB)

La fonction Freinage multi-collision commande le freinage automatiquement en cas d'accident avec déploiement de l'air bag afin de réduire le risque d'accidents additionnels qui pourraient survenir.

Fonctionnement du système

- À partir du moment où l'airbag se déploie. La fonction freinage multi-collision contrôle la force appliquée sur la pédale de frein et sur la pédale d'accélérateur pendant une brève période. Le système fonctionne lorsque les conditions suivantes sont remplies :
 - Vitesse du véhicule inférieure à 180 km/h (112 mi/h) au moment de la collision.
 - Les pédales de frein et d'accélérateur sont fortement enfoncées.
- Lorsque le conducteur appuie sur la pédale de frein à un certain niveau alors que le frein multi-collision est actif, la puissance de freinage est prioritaire sur le freinage automatique par le système de freinage multi-collision. Cependant, si le conducteur retire son pied de la pédale de frein, le freinage automatique par système de freinage multi-collision maintient le freinage automatique.

Système désactivé

Le freinage multicollision est désactivé dans les situations suivantes :

- La pédale d'accélérateur est enfoncée au-delà d'un certain niveau.
- Le véhicule s'arrête.
- Il y a eu un dysfonctionnement de l'ESC (contrôle électronique de stabilité) ou des appareils électroniques.
- Dans une situation, le système ne peut pas fonctionner correctement.
- Dix secondes se sont écoulées depuis que le frein a été contrôlé automatiquement par le système de freinage multi-collision.



AVERTISSEMENT

- **Le freinage multi-collision réduit la vitesse du véhicule après une collision, mais n'empêche pas une deuxième collision. Vous pouvez vous éloigner du point de collision pour éviter une situation dangereuse en appuyant sur la pédale d'accélérateur.**
- **Une fois que le Freinage multi-collision a arrêté le véhicule, le système suspend le contrôle du freinage. Selon la situation, le conducteur doit appuyer sur la pédale de frein ou la pédale d'accélérateur pour éviter d'autres accidents.**

Bonnes pratiques de freinage



AVERTISSEMENT

Lorsque vous quittez ou stationnez le véhicule, attendez toujours d'être complètement arrêté et maintenez la pédale de frein enfoncée. Choisissez le mode P (Stationnement), serrez le frein de stationnement, puis appuyez sur le bouton de démarrage/d'arrêt pour le mettre en position OFF.

Les véhicules stationnés avec le frein de stationnement non serré ou pas complètement serré peuvent rouler par inadvertance et blesser le conducteur et d'autres personnes. Serrez TOUJOURS le frein de stationnement avant de quitter le véhicule.

Soyez attentifs aux freins mouillés. Les freins peuvent être mouillés si le véhicule roule dans l'eau ou s'il est lavé. Votre véhicule ne s'arrêtera pas aussi rapidement si les freins sont mouillés, et peuvent faire dériver le véhicule sur un côté.

Pour sécher les freins, appuyez légèrement sur les freins jusqu'à ce que le freinage redevienne normal. Si le freinage ne redevient pas normal, arrêtez-vous dès que vous pouvez le faire en toute sécurité et nous vous recommandons d'appeler un concessionnaire agréé pour les produits de la marque Genesis pour obtenir de l'aide.

Ne conduisez pas avec le pied sur la pédale de frein. Même une pression légère mais constante peut provoquer la surchauffe des freins, leur usure, voire une défaillance.

En cas de crevaison pendant la conduite, freinez doucement et maintenez une trajectoire bien droite tout en ralentissant. Lorsque vous roulez assez lentement, sortez de la route et arrêtez-vous dans un endroit sûr.

Gardez votre pied fermement appuyé sur la pédale de frein une fois le véhicule à l'arrêt pour ne pas avancer.

TRACTION INTÉGRALE (AWD) (SI ÉQUIPÉ)

Quand la traction intégrale (AWD) est activée, les forces motrices sont réparties comme il se doit entre les roues avant et arrière. Elle peut améliorer les performances en maximisant la force motrice des véhicules dans des conditions extrêmes comme des pentes escarpées, des routes en terre ou glissantes, etc.

Avantage de la fonction AWD électronique

1. Amélioration de la stabilité en ligne droite
2. Amélioration des performances de conduite dans les courbes
3. Stabilité sécurisée dans les conditions extrêmes comme les routes mouillées ou sablonneuse.
4. Amélioration de la consommation d'électricité grâce au contrôle automatique du mode de conduite



Informations

Les véhicules à quatre roues motrices AWD peuvent changer l'état d'engagement du moteur en fonction de la situation. Le changement automatique du mode de conduite (2WD/4WD) réduit la consommation d'électricité et améliore la stabilité.



AVERTISSEMENT

Pour réduire le risque de **BLESSURES GRAVES** ou **MORTELLES** :

- Évitez de rouler trop vite dans les virages ou lorsque vous tournez.
- Évitez les mouvements brusques du volant, tels que les changements de voie brutaux ou les virages serrés rapides.
- Le risque de tonneau augmente fortement si vous perdez le contrôle de votre véhicule à vitesse élevée.
- Une perte de contrôle se produit fréquemment lorsque deux roues au moins quittent la route et que le conducteur donne un coup de volant trop prononcé pour redresser le véhicule.
- Si votre véhicule quitte la route, ne donnez pas de coups de volant violents. Au lieu de cela, ralentissez avant de revenir sur les voies de circulation.

REMARQUE

- Ne traversez pas l'eau si son niveau est plus élevé que le bas du véhicule.
- Vérifiez l'état des freins quand vous avez quitté la boue ou l'eau. Enfoncez la pédale de frein à plusieurs reprises en avançant doucement jusqu'à ce que vous sentiez que le freinage normal a été rétabli.
- Réduisez l'intervalle entre les entretiens planifiés si vous conduisez sur des surfaces telles que le sable, la boue ou l'eau (voir la section "Entretien en cas de conditions d'utilisation extrêmes" du chapitre 9).
- Nettoyez toujours minutieusement votre véhicule après une utilisation tout terrain, en insistant sur la partie basse.
- Équipez votre véhicule de quatre pneus du même type et de la même taille.
- Un véhicule à traction intégrale permanente doit être dépanné uniquement à l'aide d'un camion à plateforme.

Pour une utilisation sûre du mode AWD

Avant de prendre la route

- Confirmez que tous les passagers ont attaché leur ceinture.
- Redressez-vous dans le siège et rapprochez du volant plus que de coutume. Ajustez la position du volant pour une conduite confortable.

Conduite sur route enneigée ou verglacées

- Démarrez doucement en enfonçant doucement la pédale d'accélérateur.
- Utilisez des pneus neige ou des chaînes.
- Maintenez une distance de sécurité suffisante entre votre véhicule et celui qui vous précède.
- Évitez de rouler à grande vitesse, les accélérations rapides, les freinages brusques et les virages serrés pour éviter de dérapé.
- Il est difficile de se remettre en mouvement si le véhicule s'arrête dans une côte. Maintenez votre distance par rapport aux autres véhicules et roulez doucement.

***i* Informations**

Si vous utilisez des pneus neige, veillez à les monter sur les quatre roues.

Si vous utilisez des chaînes, montez-les sur les roues arrière.

Cependant, la vitesse de conduite doit être inférieure à 30 km/h et il convient de réduire la distance de conduite. Une conduite à vitesse élevée ou sur le long terme avec des chaînes pour pneu posées peut entraîner un dysfonctionnement ou endommager le système AWD.

Pour en savoir plus sur les pneus neige et les chaînes, consultez la section "Conduite hivernale" dans ce chapitre.

Conduite dans le sable et la boue

- Maintenez une vitesse réduite et constante.
- Utilisez des chaînes pour rouler dans la boue si nécessaire.
- Maintenez une distance de sécurité suffisante entre votre véhicule et celui qui vous précède.
- Ralentissez et vérifiez toujours l'état de la route.
- Évitez de rouler à grande vitesse, les accélérations rapides, les freinages brusques et les virages serrés pour éviter de vous embourber.

REMARQUE

Si le véhicule est coincé dans la neige, le sable ou la boue, placez un matériau antidérapant sur les roues arrière pour donner de l'accroche OU faites tourner lentement les roues en marche avant et en marche arrière afin de provoquer un mouvement de balancier qui pourrait dégager le véhicule.

Conduite en montée ou en descente

- Conduite en montée
 - Avant de démarrer, confirmez s'il est possible de monter.
 - Roulez le plus droit possible.
- Conduite en descente
 - Ne changez pas de rapport pendant la conduite en descente. Sélectionnez le rapport avant de commencer à descendre.
 - Roulez le plus droit possible.



AVERTISSEMENT

Soyez extrêmement prudent lors de la conduite dans une côte ou une descente inclinée. Le véhicule pourrait basculer en fonction du degré d'inclinaison, du terrain, de l'humidité ou de la boue.

**AVERTISSEMENT**

Évitez de rouler en travers d'une forte côte. Le moindre changement dans l'angle de la roue pourrait déstabiliser le véhicule ou un véhicule stable pourrait se déstabiliser en cas d'arrêt de la progression en marche avant. Votre véhicule pourrait faire des tonneaux, ce qui pourrait provoquer des blessures graves, voire mortelles.

Conduite dans l'eau

- Évitez de traverser de l'eau stagnante profonde.
- Si vous devez traverser de l'eau, arrêtez le véhicule, choisissez le mode Multi-terrain et roulez à moins de 8 km/h (5 mi/h).
- Ne changez pas de rapport pendant la conduite dans l'eau.

**ATTENTION**

Roulez toujours doucement dans l'eau. Si vous roulez trop vite, de l'eau pourrait pénétrer dans le compartiment moteur. Cela entraînerait l'arrêt soudain du véhicule.

Conditions de conduite complémentaires

- Familiarisez-vous aux conditions de conduite tout-terrain avant de rouler.
- Soyez toujours attentif lors de la conduite tout-terrain afin d'éviter les zones dangereuses.
- Roulez lentement quand le vent est fort.
- Ralentissez dans les virages. Le centre de gravité des véhicules AWD est plus haut que celui des véhicules à 2 roues motrices traditionnels, ce qui rend un renversement plus probable si le virage est négocié à une vitesse trop grande.
- Maintenez toujours le volant fermement pendant la conduite tout-terrain.

**AVERTISSEMENT**

Ne tenez pas l'intérieur du volant pendant la conduite tout-terrain. Vous pourriez vous blesser en cas de manœuvre brusque ou de rebond du volant après un impact contre un objet au sol. Vous pourriez perdre le contrôle du volant, ce qui pourrait provoquer des blessures graves, voire mortelles.

Précautions en cas d'urgence***Pneus***

Lorsque vous remplacez les pneus, veillez à équiper les quatre roues de pneus de mêmes dimensions, type, bande de roulement, marque et capacité de charge.

**AVERTISSEMENT**

N'utilisez pas des pneus et des roues qui diffèrent des roues et pneus d'origine du véhicule. Pour préserver la sécurité et les performances de votre véhicule, ce qui peut provoquer une défaillance de la direction ou un tonneau avec de graves blessures.

 **AVERTISSEMENT**



Ne démarrez jamais ou ne faites pas tourner le moteur d'un véhicule sur un véhicule AWD monté sur un cric. Le véhicule peut glisser ou tomber du cric et entraîner des blessures graves ou mortelles pour vous ou les personnes qui se trouvent à proximité.

Remorquage

Pour remorquer un véhicule AWD, il faut utiliser un chariot porte-roue ou le plateau de la dépanneuse. Les roues ne peuvent être en contact avec le sol. **Pour plus de détails, consultez la section "Remorquage" au chapitre 8.**

Inspection du véhicule

- Si le véhicule doit fonctionner sur une plateforme élévatrice, n'essayez pas d'empêcher n'importe quelle roue de tourner. Cela pourrait endommager la traction intégrale.
- Ne serrez jamais le frein de stationnement en faisant fonctionner le véhicule sur un pont-élévateur. Cela pourrait endommager la traction intégrale.

Essais sur banc dynamométrique

Un véhicule à traction intégrale (AWD) doit être testé sur un dynamomètre spécial pour châssis de quatre roues motrices.

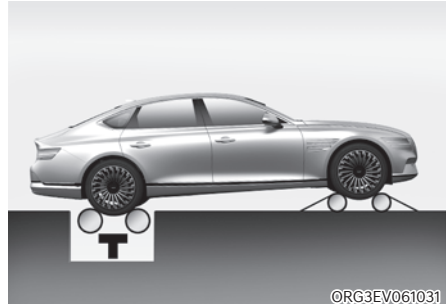

[A] : Rouleaux (compteur de vitesse),
[B] : Rouleaux en roue libre temporaire

Un véhicule à traction intégrale ne peut être testé sur un banc pour véhicules à deux roues motrices. Si l'utilisation d'un banc pour deux roues motrices est inévitable, procédez comme suit :

1. Confirmez que les pneus affichent la pression de gonflage prescrite.
2. Positionnez les roues arrière sur le rouleau pour le test de vitesse comme illustré.
3. Desserrez le frein de stationnement.
4. Positionnez les roues avant sur les rouleaux en roue libre temporaire comme illustré.

 **AVERTISSEMENT**

Maintenez-vous à l'écart de l'avant du véhicule quand celui-ci est sur le banc dynamométrique avec un rapport sélectionné. Le véhicule pourrait bondir en avant et provoquer des blessures graves, voire mortelles.

SUSPENSION À COMMANDE ÉLECTRONIQUE (SI ÉQUIPÉ)

La suspension à commande électronique contrôle automatiquement la suspension du véhicule à l'aide de capteurs afin d'optimiser le confort de conduite en tenant compte des conditions telles que la vitesse, la surface de la route, les virages, les exigences de freinage et l'accélération.

Dysfonctionnement du système

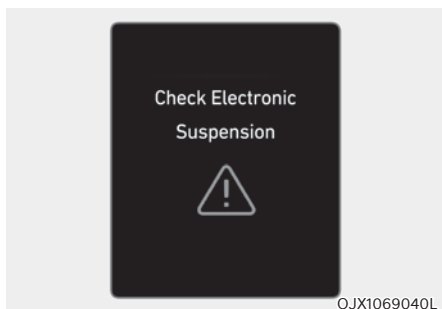

Check electronic suspension (Vérifiez ECS)

Lorsque la suspension à commande électronique ne fonctionne pas correctement, ce message s'affiche dans le combiné d'instruments. Dans ce cas, nous vous recommandons de faire inspecter le système par un concessionnaire agréé pour les produits de la marque Genesis.

SUSPENSION À COMMANDE ÉLECTRONIQUE AVEC PRÉVISUALISATION DE LA ROUTE (SI ÉQUIPÉ)

La suspension à commande électronique avec fonction visuelle de la route contrôle automatiquement la suspension du véhicule à l'aide de la caméra avant et des capteurs du véhicule afin d'optimiser le confort de conduite en tenant compte des conditions de conduite telles que la vitesse, la surface de la route, les virages, les exigences de freinage et l'accélération.

Caméra avant

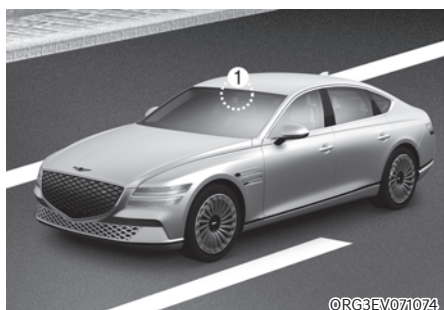

[1] : Caméra frontale

La caméra frontale est un capteur qui détecte la route devant le véhicule. Si le pare-brise ou la caméra avant est recouvert(e) par de la neige, la pluie ou un corps étranger, les données récoltées par la caméra sont réduites vu la dégradation des performances de la caméra. Veillez à ce que la caméra frontale soit toujours propre.

REMARQUE

- N'installez **JAMAIS** d'accessoires ou d'autocollants sur le pare-brise avant ou ne teintez jamais le pare-brise.
- Ne placez **JAMAIS** d'objets réfléchissants (par exemple, du papier blanc, un miroir) sur le tableau de bord. La réflexion de lumière peut empêcher le système de fonctionner correctement.
- Veillez à ce que la caméra reste sèche.
- Ne démontez jamais l'ensemble de caméra ou ne le heurtez pas.

i Informations

Nous vous recommandons de faire inspecter le système par un concessionnaire agréé pour les produits de la marque Genesis quand :

- La vitre du pare-brise a été remplacée.
- La caméra frontale ou le cache ont été endommagés.

Dysfonctionnement du système

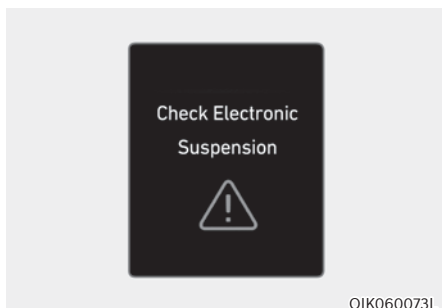

Check electronic suspension (Vérifiez ECS)

Lorsque la suspension à commande électronique avec fonction visuelle de la route ne fonctionne pas correctement, ce message d'avertissement s'affiche sur l'écran LCD du combiné d'instruments. Dans ce cas, nous vous recommandons de faire inspecter le système par un concessionnaire agréé pour les produits de la marque Genesis.

REMARQUE

Si le niveau de charge de la batterie est trop élevé ou trop bas, la suspension à commande électronique à fonction visuelle de la route peut se désactiver temporairement pour protéger le système. Dans ce cas, le message d'avertissement 'Vérifiez ECS' s'affiche.

Limites du système

La suspension à commande électronique avec fonction visuelle de la route fonctionne toujours pendant la conduite en fonction du mouvement du véhicule et la fonction visuelle commence à s'activer quand la caméra avant détecte l'état de la route, comme la présence de ralentisseurs. Par conséquent, la fonction visuelle est limitée dans les conditions extrêmes qui peuvent empêcher le fonctionnement normal de la caméra frontale. Dans ce cas, la suspension à commande électronique fonctionne sans l'apport visuel conformément aux mouvements du véhicule.

SYSTÈME DE COMMANDE INTÉGRÉ AU MODE DE CONDUITE (SI ÉQUIPÉ)

Mode de conduite



Vous pouvez sélectionner le mode drive en fonction de vos préférences ou de l'état de la route.

Le mode change chaque fois que le conducteur appuie sur le bouton mode de conduite.

Mode COMFORT

Le mode CONFORT offre une réponse motrice équilibrée adaptée à la conduite quotidienne. Le véhicule est généralement conduit en 2WD (propulsion arrière), mais passe automatiquement en 4WD en fonction de la route et des conditions de conduite.

Mode ECO

Le mode ECO est un mode de conduite qui améliore la consommation d'énergie en limitant la puissance maximale du véhicule (couple), en offrant une réaction fluide du véhicule et en utilisant les roues arrière (2 roues motrices) pour propulser le véhicule.

L'optimisation de la consommation d'énergie dépend des habitudes de conduite et de l'état de la route.

- Quand le mode ECO est sélectionné, le témoin ECO s'allume dans le combiné d'instruments et le thème du combiné d'instruments change.

Lorsque le mode ECO est activé :

- La traction intégrale et les accélérations et décélérations brusques sont limitées
- Le véhicule passe automatiquement de la traction à 2 roues motrices à la traction intégrale quand :
 - i-Pedal ou la conduite à une pédale est activé
 - La température est basse
 - Lors de la conduite dans une pente ou sur une route glissante

Mode SPORT

Le mode SPORT est un mode de conduite qui donne un comportement sportif, mais ferme en accélérant les réactions du moteur, en rendant la direction plus lourde et en activant la traction intégrale.

En mode SPORT, la consommation d'énergie peut augmenter.

- Quand le mode SPORT est sélectionné, le témoin SPORT s'allume dans le combiné d'instruments et le thème du combiné d'instruments change.
- Le mode COMFORT est rétabli à chaque redémarrage du véhicule. Si vous devez utiliser le mode SPORT, sélectionnez à nouveau le mode SPORT.

Mode SNOW

Le mode SNOW est un mode de conduite qui améliore les performances de conduite en changeant l'état d'engagement du moteur en fonction de la situation. Le changement automatique du mode de conduite (2WD/AWD) améliore la stabilité.

- Maintenez le bouton mode de conduite enfoncé pour choisir le mode SNOW (neige).
- Quand le mode SNOW (neige) est sélectionné, le témoin SNOW s'allume dans le combiné d'instruments et la couleur de la lumière d'ambiance change.
- Quand le mode SNOW est activé, la force motrice est répartie automatiquement aux quatre roues, ce qui augmente la stabilité du véhicule.

REMARQUE

- **Appuyez doucement sur la pédale d'accélérateur quand vous roulez sur de la neige ou de la glace.**
- **Gardez votre distance par rapport au véhicule qui précède.**
- **Évitez les accélérations, les ralentissements et les changements de direction brusques. Une conduite brusque sur la neige peut provoquer un accident.**

Caractéristiques des modes de conduites

Les caractéristiques de chaque composant varient en fonction du mode de conduite sélectionné.

Mode de conduite	NEIGE	CONFORT	ECO	SPORT	MON MODE DE CONDUITE
Caractéristiques	Conduite sur la neige	Mode de conduite COMFORT	Mode garantissant une excellente consommation d'électricité	Mode de conduite sportive	Sélectionné
Activation du bouton	Appuyez pendant plus d'une seconde	Appuyez	Appuyez	Appuyez	Appuyez pendant plus d'une seconde
Témoin sur le combiné d'instruments	NEIGE	-	ECO	SPORT	MY
Système de climatisation	CONFORT	CONFORT	ECO (ECO/COMFORT) *1	CONFORT	CONFORT
Limite de vitesse	-	-	-	-	-
Niveau de freinage à récupération d'énergie	0~1	0~3			

*1: Il est possible de régler la condition de conduite pour chaque mode de conduite via le paramètre de mode de conduite dans le système d'info-divertissement. Pour de plus amples informations, scannez le code QR dans un manuel simple fourni séparément.

* Vous pouvez réinitialiser le mode PERSONNALISÉ via le menu Réglages sur l'écran du système d'info-divertissement.

- Configuration → Réglages véhicule → Mode de conduite → PERSONNALISÉ

* Vous pouvez sélectionner des modes différents pour le moteur, la direction et la suspension (si équipé) quand le mode MY DRIVE (ma conduite) est sélectionné.

Informations

Le mode de freinage n'est pas associé au mode de conduite. Vous pouvez régler individuellement le mode de freinage dans le menu secondaire du mode de conduite. Cf. les informations supplémentaires dans le manuel d'infodivertissement fourni.

COMMANDE ACTIVE DU BRUIT

La commande active du bruit contribue à diminuer le niveau de bruit généré par la conduite.

Le système est susceptible de ne pas fonctionner correctement dans les conditions suivantes :

- Une fenêtre est ouverte
- Une porte est ouverte
- Le coffre est ouvert
- Le micro et le haut-parleur du véhicule sont obstrués.

Dysfonctionnement du système

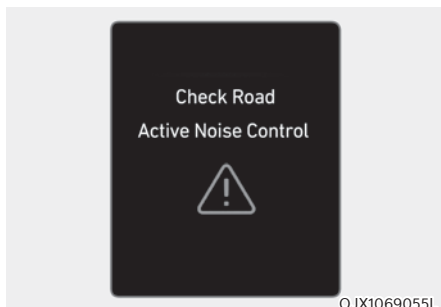

Lorsque la suspension à commande électronique ne fonctionne pas correctement, ce message s'affiche dans le combiné d'instruments. Dans ce cas, nous vous recommandons de faire inspecter le système par un concessionnaire agréé pour les produits de la marque Genesis.

CONDITIONS SPÉCIALES DE CONDUITE

Conditions de conduite dangereuses

En cas de conditions de conduite dangereuses, telles que sur l'eau, la neige, le verglas, la boue ou le sable, prenez les précautions suivantes :

- Roulez prudemment et augmentez la distance de sécurité.
- Évitez les freinages ou coups de volant brusques.
- Lorsque votre véhicule est coincé dans la neige, la boue et le sable, accélérez lentement pour éviter que les roues patinent inutilement.
- Mettez du sable, du gros sel, des chaînes pour pneus ou tout autre type de matériau antidérapant sous les roues pour améliorer l'adhérence lorsque le véhicule est bloqué dans la neige, sur le verglas ou dans la boue.

AVERTISSEMENT

Le changement soudain de la vitesse du pneu pourrait provoquer le patinage lors de la conduite sur une surface glissante. Soyez prudent lorsque vous conduisez sur des surfaces glissantes.

Désembourber le véhicule

S'il est nécessaire de faire balancer le véhicule pour le dégager de la neige, du sable ou de la boue, commencez par tourner le volant vers la droite, puis la gauche, afin de dégager l'espace autour des roues avant. Alternez ensuite entre la marche arrière (R) et une vitesse en marche avant.

Évitez de faire patiner les roues et d'emballer le véhicule.

Pour éviter d'user le réducteur, attendez que les roues cessent de patiner avant de changer de rapport. Relâchez la pédale d'accélérateur pendant les changements de rapport et appuyez légèrement sur la pédale d'accélérateur lorsque le réducteur est engagé. La rotation lente des roues en avant et en arrière provoque un mouvement de basculement qui peut dégager le véhicule.

AVERTISSEMENT

Si le véhicule est bloqué et que les roues patinent excessivement, la température des pneus peut augmenter très rapidement. Si les pneus sont endommagés, ils peuvent éclater ou exploser. Cette situation est dangereuse : vous pourriez être blessé, ainsi que d'autres personnes. N'utilisez pas cette technique si des personnes ou des objets se trouvent à proximité du véhicule.

Si vous tentez de dégager le véhicule, celui-ci peut surchauffer rapidement et provoquer un départ de feu dans le compartiment moteur ou d'autres dommages. Essayez de ne pas faire patiner les roues autant que possible pour éviter la surchauffe des pneus ou du moteur. NE laissez pas les roues patiner à plus de 56 km/h (35 mi/h).

Informations

Vous devez désactiver le système ESC avant de faire basculer le véhicule.

REMARQUE

Si vous êtes toujours bloqué après avoir fait balancé le véhicule quelques fois, faites remorquer le véhicule pour éviter la surchauffe du moteur et d'éventuels dommages au réducteur ou aux pneus. Voir la section « Remorquage » au chapitre 8.

Virages en douceur

Évitez de freiner ou de changer de vitesse dans les virages, surtout lorsque les routes sont mouillées. Idéalement, les virages doivent être toujours pris en accélérant légèrement.

Conduite de nuit

La conduite de nuit présente plus de dangers que la conduite de jour. Vous devez vous souvenir de certains points importants :

- Ralentissez et augmentez la distance qui vous sépare des autres véhicules, car la visibilité est moins bonne de nuit, en particulier dans les zones disposant de peu d'éclairages publics.
- Réglez vos rétroviseurs de façon à réduire l'éblouissement causé par les phares des autres conducteurs.
- Gardez vos phares propres et correctement réglés. Des phares sales ou mal réglés réduisent la visibilité de nuit.
- Évitez de regarder directement les phares des véhicules en sens inverse. Cela pourrait vous aveugler momentanément et vos yeux auraient besoin de plusieurs secondes pour se réadapter à l'obscurité.

Conduite sous la pluie

La pluie et les routes mouillées peuvent rendre la conduite dangereuse. Gardez les points suivants en mémoire lorsque vous conduisez sous la pluie ou sur une chaussée glissante :

- Ralentissez et augmentez la distance de suivi. Une forte pluie réduit la visibilité et augmente les distances de freinage.
- Désactivez le régulateur de vitesse (SCC). (si équipé)
- Remplacez vos balais d'essuie-glaces lorsqu'ils laissent des traces ou n'essuient plus correctement une partie du pare-brise.
- Assurez-vous que vos pneus ont une bande de roulement suffisante. Si la bande de roulement de vos pneus est insuffisante, un freinage brusque sur une chaussée mouillée peut vous faire dérapier et provoquer un accident.
Consultez la section " Bande de roulement des pneus " au chapitre 9.
- Allumez vos phares pour que les autres automobilistes puissent vous voir plus facilement.
- Le fait de rouler trop vite dans de grandes flaques peut affecter vos freins. Si vous devez passer dans des flaques, essayez de rouler lentement.
- Si vous pensez que vos freins sont mouillés, appuyez légèrement sur la pédale de frein tout en conduisant jusqu'à ce que le freinage redevienne normal.

Aquaplaning

Si la route est très mouillée et que vous roulez assez vite, votre véhicule peut avoir un contact moindre ou aucun contact avec la surface de la route et rouler sur l'eau. Le meilleur conseil est de **RALENTIR** lorsque la route est mouillée.

Le risque d'aquaplaning augmente avec l'usure des pneus. Reportez-vous à la section "Bande de roulement des pneus" au chapitre 9.

Conduite dans des zones inondées

Évitez de traverser les zones inondées à moins d'être sûr que l'eau n'est pas plus haute que le bas du moyeu de la roue. Conduisez lentement dans l'eau. Prévoyez une distance d'arrêt adéquate car les performances des freins peuvent être réduites.

Après avoir roulé dans l'eau, séchez les freins en appuyant légèrement sur la pédale de frein plusieurs fois tout en conduisant lentement.

Conduite sur autoroute

Pneus

Gonflez les pneus comme indiqué. Un sous-gonflage peut faire surchauffer ou endommager les pneus.

Ne montez pas des pneus usés ou endommagés pour préserver les performances d'adhérence et de freinage.

Informations

Ne gonflez en aucun cas vos pneus à une pression supérieure aux spécifications.

Liquide de refroidissement et batterie haute tension

La conduite à des vitesses plus élevées sur l'autoroute consomme plus d'électricité et est moins efficace que la conduite à une vitesse plus lente et plus modérée. Maintenez une vitesse modérée afin d'économiser l'électricité lorsque vous roulez sur l'autoroute.

Veillez à vérifier le niveau de liquide de refroidissement et le niveau d'énergie électrique avant de prendre la route.

CONDUITE EN HIVER

Les mauvaises conditions météo en hiver usent rapidement les pneus et causent d'autres problèmes. Pour minimiser les problèmes de conduite en hiver, vous devez prendre les précautions suivantes :

Neige ou verglas

Vous devez maintenir une distance de sécurité suffisante entre votre véhicule et celui qui vous précède.

Appuyez doucement sur les freins. Les vitesses élevées, les accélérations rapides, les freinages brusques et les virages serrés sont des pratiques potentiellement très dangereuses. Les freinages brusques sur des routes enneigées ou verglacées peuvent faire glisser le véhicule.

L'utilisation de chaînes peut être nécessaire pour conduire sur la neige.

Emportez toujours un équipement d'urgence. Il est conseillé de se munir des équipements suivants : chaînes, sangles ou chaînes de remorquage, lampe de poche, dispositif de signalisation d'urgence, sable, pelle, câbles de démarrage, grattoir pour pare-brise, gants, toile de sol, combinaison, couverture, etc.

Pneus neige



AVERTISSEMENT

Les pneus neige doivent être de taille et de type équivalents aux pneus standard du véhicule. Sinon, la sécurité et la maniabilité de votre véhicule pourraient en être affectées.

Nous vous conseillons d'utiliser des pneus neige quand la température est inférieure à 7°C (45°F). Consultez le tableau ci-dessous et montez les pneus neige recommandés pour votre véhicule.

Pneu standard		Pneu neige recommandé	
Dimensions du pneu	Dimensions de la roue	Dimensions du pneu	Dimensions de la roue
245/45ZR19	8.5J X 19	245/45R19	8.5J X 19
275/40ZR19	9.5J X 19	245/45R19	8.5J X 19
		275/40R19	9.5J X 19

Si vous montez des pneus neige sur votre véhicule, assurez-vous d'utiliser la même pression de gonflage que pour les pneus d'origine. Montez des pneus neige sur les quatre roues pour équilibrer la tenue de route de votre véhicule dans toutes les conditions météorologiques. L'adhérence des pneus neige sur les routes sèches peut ne pas être aussi élevée que celle des pneus d'origine de votre véhicule. Vérifiez les recommandations de vitesse maximale avec le distributeur de pneus.

Pneus d'été

- Les pneus d'été sont utilisés pour maximiser les performances de conduite sur routes sèches.
- Si la température est inférieure à 7 °C ou si vous conduisez sur des routes enneigées ou verglacées, les pneus d'été perdent leurs performances de freinage et leur adhérence car l'adhérence des pneus s'affaiblit considérablement.
- Si la température est inférieure à 7°C ou si vous conduisez sur des routes enneigées ou verglacées, montez des pneus neige ou des pneus toutes saisons de la même taille que le pneu standard de votre véhicule pour une conduite sûre. Les pneus neige et toutes saisons portent les inscriptions M+S.
- Lorsque vous utilisez des pneus M+S, utilisez des pneus avec la même bande de roulement et produits par le même fabricant pour une conduite sûre.
- Lorsque vous roulez avec des pneus M+S avec une vitesse maximale autorisée inférieure à celle du pneu été standard du véhicule, veillez à ne pas dépasser la vitesse autorisée pour les pneus M+S.

Chaînes (AutoSock)



Étant donné que les flancs des pneus radiaux sont plus minces, ils peuvent être endommagés en montant certains types de chaînes pour la neige. Dès lors, l'utilisation de pneus neige est recommandée à la place des chaînes pour la neige.

Ne montez pas des chaînes sur les véhicules dotés de jantes en aluminium. Les chaînes pourraient les endommager. Si des chaînes pour la neige doivent être utilisées, utilisez AutoSock (chaînes antidérapantes en tissu). Les dégâts occasionnés au véhicule suite à l'utilisation des mauvaises chaînes ne sont pas couverts par la garantie du constructeur du véhicule.

Si vous devez utiliser des chaînes, montez-les uniquement sur les pneus arrière.



AVERTISSEMENT

L'utilisation de chaînes AutoSock (chaîne à neige en tissu) peut affecter la tenue de route du véhicule :

- Roulez à moins de 30 km/h (20 mi/h) ou à la vitesse recommandée par le fabricant des chaînes si celle-ci est inférieure.
- Conduisez prudemment et évitez les ralentisseurs, les trous, les virages serrés et les routes dangereuses, qui peuvent secouer le véhicule.
- Évitez les virages serrés et les freinages brusques.



Informations

- Installez les AutoSock (chaîne à neige en tissu) uniquement par paires et sur les pneus arrière. Il convient de noter que l'installation d'AutoSock (chaîne à neige en tissu) sur les pneus fournira une plus grande force motrice, mais n'empêchera pas les dérapages latéraux.
- Avant de monter des pneus à clous, prenez connaissance des réglementations locales et municipales afin d'être informé des restrictions possibles d'utilisation.

Installation des chaînes

Pour installer des chaînes pour pneus, suivez les instructions du fabricant et montez-les en les serrant le plus possible. Roulez lentement (moins de 30 km/h (20 mi/h)) avec des chaînes. Si vous entendez les chaînes cogner contre la carrosserie ou le châssis, arrêtez-vous et serrez-les. Si elles cognent toujours, ralentissez jusqu'à ce que le bruit s'arrête. Retirez les chaînes des pneus dès que vous commencez à rouler sur des routes dégagées.

Pour monter des chaînes à neige, arrêtez le véhicule sur un terrain plat, à l'écart de la circulation. Allumez les feux de détresse et placez si possible un triangle de signalisation derrière le véhicule (s'il est disponible). Avant d'installer des chaînes pour la neige, mettez toujours le véhicule en position P (stationnement), activez le frein de stationnement et coupez le véhicule.

REMARQUE

Lors de l'utilisation d'AutoSock (chaîne à neige en tissu) :

- Des chaînes de mauvaise dimension ou mal installées peuvent endommager les conduites de frein, les suspensions, la carrosserie ou les roues.
- Si vous entendez les chaînes cogner contre la carrosserie, arrêtez-vous et resserrez-les.
- Pour éviter d'endommager la carrosserie, resserrez les chaînes après avoir parcouru 0,5 à 1,0 km (0,3-0,6 miles).

Précautions à prendre en hiver

Vérifier la batterie et les câbles

Les températures hivernales affectent les performances des batteries. **Inspectez la batterie et les câbles conformément à la procédure décrite au chapitre 9.** Il est recommandé de faire vérifier le niveau de charge de la batterie chez un concessionnaire Genesis agréé ou dans une station-service.

Pour éviter que les serrures ne gèlent

Pour éviter que les serrures soient gelées, vaporisez du liquide dégivrant approuvé ou de la glycérine dans les trous de serrure. Lorsqu'un trou de serrure est déjà recouvert de glace, vaporisez du liquide dégivrant approuvé sur la glace pour l'éliminer. Lorsqu'une pièce interne d'une serrure est gelée, essayez de la dégeler à l'aide d'une clé chauffée. Utilisez prudemment la clé chauffée pour éviter de vous blesser.

Utilisez une solution d'antigel pour lave-glace agréée dans le circuit

Pour empêcher le lave-glace de geler, ajoutez une solution antigel pour lave-glace autorisée, comme indiqué sur le récipient du lave-glace. Une solution d'antigel pour lave-glace est disponible chez un concessionnaire agréé pour les produits de la marque Genesis et dans la plupart des points de vente d'accessoires automobiles. N'utilisez pas de liquide de refroidissement ou d'autres types de solution antigel pour éviter d'endommager la peinture du véhicule.

Protégez le frein de stationnement contre le gel

Dans certaines conditions, votre frein de stationnement peut geler lorsqu'il est serré. Cela se produit le plus souvent lorsqu'il y a une accumulation de neige ou de glace autour ou près des freins arrière ou si les freins sont mouillés. Lorsque votre frein de stationnement risque de geler, serrez-le temporairement avec le mode P (Stationnement) sélectionné. Bloquez également les roues arrière à l'avance, pour empêcher le véhicule de rouler. Relâchez ensuite le frein de stationnement.

Ne laissez pas la glace et la neige s'accumuler dessous

Dans certaines conditions, la neige et la glace peuvent s'accumuler sous les ailes et gêner la direction. Lorsque vous conduisez dans ces conditions d'hiver rigoureux, vous devez vérifier régulièrement sous le véhicule pour vous assurer que les roues avant et les composants de la direction ne sont pas bloqués.

Emportez un équipement d'urgence

En fonction des conditions météorologiques, vous devez emporter un équipement d'urgence approprié lorsque vous conduisez. Il est conseillé de se munir des équipements suivants : chaînes, sangles ou chaînes de remorquage, lampe de poche, dispositif de signalisation d'urgence, sable, pelle, câbles de démarrage, grattoir pour pare-brise, gants, toile de sol, combinaison, couverture, etc.

N'introduisez pas d'objets ou de matériaux étrangers dans le compartiment moteur

Le rangement d'objets ou de matériaux dans le compartiment moteur pourrait provoquer la panne du moteur. Ces dommages ne sont pas couverts par la garantie du constructeur.

POIDS DU VÉHICULE

Deux étiquettes apposées sur le seuil de la porte conducteur vous indiquent quel poids votre véhicule peut transporter : une étiquette d'informations sur les pneus et le chargement et une étiquette de certification.

Avant de charger votre véhicule, vous devez vous familiariser avec les termes suivants concernant les limites de poids, selon les spécifications et l'étiquette de certification du véhicule :

Poids à vide en ordre de marche

Il s'agit du poids du véhicule incluant la batterie haute tension et tout l'équipement standard. N'inclut pas les passagers, le chargement ou les équipements en option.

Poids à vide du véhicule

Poids du véhicule neuf à la sortie de la concession avec tous les équipements supplémentaires.

Poids du chargement

Comprend toutes les charges ajoutées au poids à vide en ordre de marche, dont le chargement et les équipements en option.

PBE (poids brut sur l'essieu)

Poids total placé sur chaque essieu (avant et arrière). Comprend le poids à vide du véhicule et la charge utile.

PNBE (poids nominal brut sur l'essieu)

Poids maximum admissible supporté par un seul essieu (avant ou arrière). Ces chiffres sont indiqués sur l'étiquette de certification. La charge totale sur chaque essieu ne doit jamais dépasser son poids nominal brut sur essieu.

PBV (poids brut du véhicule)

Poids à vide en ordre de marche plus poids réel du chargement et des passagers.

GVWR (Poids nominal brut du véhicule)

Poids maximum admissible du véhicule complètement chargé (incluant toutes les options, les équipements, les passagers et le chargement). Le PNBV est indiqué sur l'étiquette de certification située sur le seuil de la portière du conducteur.

Surcharge



AVERTISSEMENT

Le poids nominal brut sur essieu (PNBE) et le poids nominal brut du véhicule (PNBV) sont indiqués sur l'étiquette de certification fixée sur la porte du conducteur (ou du passager avant). Le dépassement de ces limitations peut entraîner des accidents ou endommager le véhicule. Vous pouvez calculer le poids de votre chargement en pesant les objets (et les personnes) avant de les mettre dans le véhicule. Veillez à ne pas surcharger le véhicule.

TRACTION DE REMORQUE

Ce véhicule n'est pas conseillé pour tracter une remorque.

7. Système d'assistance au conducteur

En raison de la mise à jour du logiciel d'infodivertissement, la description de chaque fonction du système d'aide à la conduite peut différer du manuel du propriétaire.

Dans ce cas, pour avoir plus d'informations sur les mises à jour, lisez le code QR dans le manuel élémentaire fourni séparément.

Sécurité de conduite

Aide à l'évitement de collision avant (FCA).....	7-2
Aide au maintien de voie (LKA).....	7-27
Assistance à l'évitement de collision d'angle mort (BCA).....	7-34
Alerte de sortie du véhicule (SEW)	7-48
Aide à la sortie sécurisée (SEA).....	7-54
Aide manuelle à la limite de vitesse (MSLA)	7-60
Aide connectée à la limite de vitesse (ISLA)	7-63
Avertissement d'attention du conducteur (DAW)	7-69
Avertissement d'attention du conducteur (FAW).....	7-75
Visualisation de l'angle mort (BVM)	7-80

Confort de conduite

Régulateur de vitesse intelligent (SCC).....	7-82
Régulateur de vitesse intelligent associé à la navigation (NSCC)	7-101
Aide au maintien dans la file (LFA)	7-108
Aide à la conduite sur autoroute (HDA)	7-113

Sécurité de stationnement

Écran de recul (RVM)	7-126
Système de surveillance de vue panoramique (SVM).....	7-130
Aide à l'évitement de collision de circulation transversale arrière (RCCA).....	7-136
Avertissement de distance de stationnement en marche avant/arrière (PDW)	7-148
Freinage d'urgence autonome en marche arrière (PCA)	7-154
Aide au stationnement intelligent à distance (RSPA).....	7-163
Déclaration de conformité	7-190

AIDE À L'ÉVITEMENT DE COLLISION AVANT (FCA) (SI ÉQUIPÉ)

Fonction de base

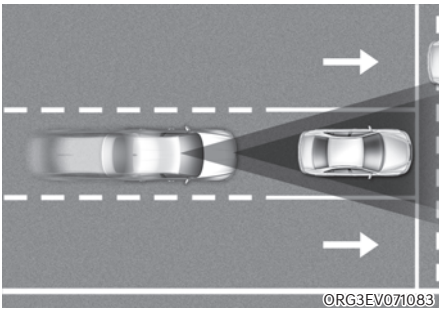

L'assistance d'évitement de collision avant est conçue pour détecter et surveiller le véhicule qui précède ou détecter un piéton ou un cycliste sur la chaussée et avertir le conducteur qu'une collision est imminente par un message d'avertissement et un signal sonore et en appliquant un freinage d'urgence.

De plus, s'il est équipé de radars d'angle avant, lors de la conduite à grande vitesse, l'assistance à l'évitement de collision avant aidera à détecter les véhicules dans les voies à l'avant et adjacentes. Si une collision est imminente lors d'un changement de voie, l'assistance d'évitement de collision avant amorce un freinage d'urgence pour aider à prévenir une collision (si équipé).

Fonction pour tourner à une intersection

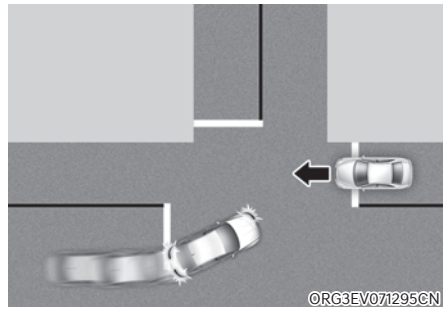

La fonction de virage aux croisements permet d'éviter une collision avec un véhicule venant en sens inverse et tournant à gauche (véhicule à conduite à gauche) ou à droite (véhicule à conduite à droite) dans un carrefour quand le clignotant est activé, en appliquant un freinage d'urgence.

Fonction de traversée de croisement (si équipé)

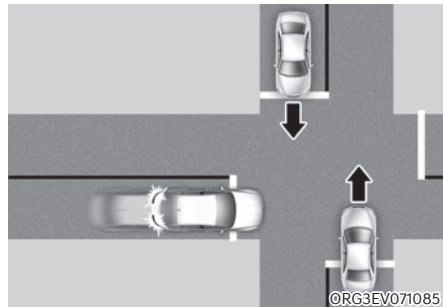

La fonction de traversée de croisement peut permettre d'éviter une collision avec des véhicules venant en sens inverse à gauche ou à droite lors de la traversée d'un carrefour en amorçant un freinage d'urgence.

Fonction d'interdiction de changement de voie en présence de trafic opposé (si équipé)

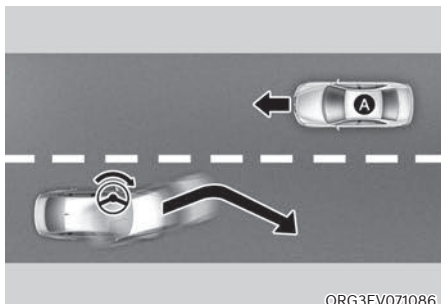

ORG3EV071086

[A] : Véhicule venant en sens inverse

La fonction d'interdiction de changement de voie en présence de trafic opposé permet d'éviter une collision avec un véhicule venant en sens inverse lors d'un changement de voie en prenant en main la direction du véhicule.

Fonction latérale de changement de voie (si équipé)

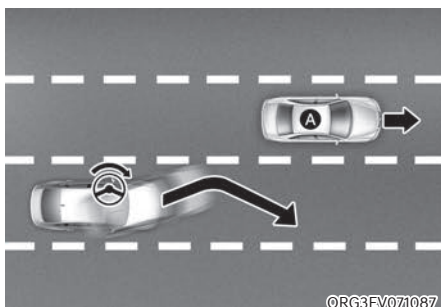

ORG3EV071087

[A] : Véhicule latéral avant

La fonction latérale de changement de voie permet d'éviter une collision avec le véhicule qui vous précède dans la voie adjacente lors du changement de voie en assistant la direction du conducteur.

Fonction active de braquage d'évitement (si équipé)

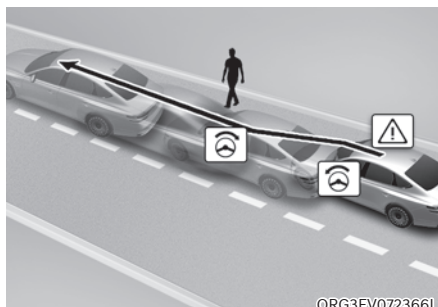

ORG3EV072366L

• Aide au braquage

La fonction active de braquage d'évitement permet d'éviter une collision avec un véhicule, un piéton ou un cycliste se trouvant devant dans la même voie. Lorsqu'un risque de collision est détecté, la fonction active de braquage d'évitement alerte le conducteur et, si ce dernier braque pour éviter la collision, elle l'aide à tourner le volant.

• Aide au braquage d'évitement

La fonction active de braquage d'évitement permet d'éviter une collision avec un piéton ou un cycliste se trouvant devant dans la même voie. Lorsqu'un risque de collision est détecté, la fonction active de braquage d'évitement alerte le conducteur et s'il y a de la place sur la voie pour éviter l'impact, elle l'aide à tourner le volant.

Capteur de détection

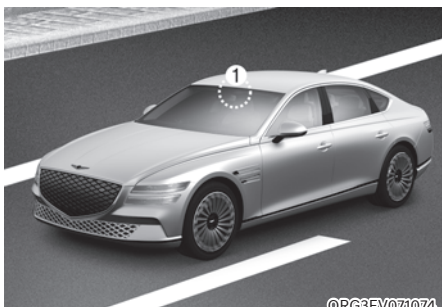

[1] : Caméra frontale, [2] : Radar avant,
[3] : Radar d'angle avant (si équipé),
[4] : Radars d'angle arrière

Reportez-vous à l'image ci-dessus pour la position détaillée des capteurs de détections.

ATTENTION

Prenez les précautions suivantes pour maintenir les performances optimales des capteurs :

- Ne démontez JAMAIS le détecteur ou l'ensemble de détecteurs. Ne les endommagez pas non plus.
- Si les capteurs ont été remplacés ou réparés, nous vous conseillons de faire inspecter votre véhicule par un concessionnaire agréé pour les produits de la marque Genesis.
- N'installez jamais d'accessoires ou d'autocollants sur le pare-brise avant ou ne teintez jamais le pare-brise.
- Veillez tout particulièrement à ce que la caméra avant reste sèche.
- Ne placez jamais d'objets réfléchissants (par exemple, du papier blanc, un miroir) sur le tableau de bord.
- Ne placez jamais des objets à proximité du pare-brise avant n'installez jamais d'accessoires sur le pare-brise avant. Cela peut influencer les performances des fonctions de désembuage et de dégivrage du système de climatisation, ce qui pourrait empêcher le fonctionnement des systèmes d'assistance au conducteur.
- Ne posez pas de cadre de plaque d'immatriculation ou d'objets tels qu'un autocollant de pare-chocs ou une protection de pare-chocs à proximité du cache de radar avant.
- Gardez toujours le radar avant et le cache propres et exempts de saleté et de débris.

Utilisez uniquement un chiffon doux pour laver le véhicule. Ne pulvérisez pas d'eau sous pression directement sur le capteur ou sur le cache du capteur.

- Si le radar ou la zone autour de celui-ci ont été endommagés ou touchés de quelque façon, l'assistance d'évitement de collision avant pourrait ne pas fonctionner correctement même si un message d'avertissement n'apparaît pas dans le combiné d'instruments. Nous vous conseillons de faire inspecter le véhicule par un concessionnaire agréé pour les produits de la marque Genesis.
- Utilisez uniquement des pièces d'origine pour réparer ou remplacer un cache de radar avant endommagé. Ne mettez pas de peinture sur le cache du radar avant.
- Véhicules équipés d'un radar d'angle avant et/ou d'un radar d'angle arrière
 - N'appliquez pas de cadre de plaque d'immatriculation ou d'objets, tels qu'un autocollant de pare-chocs, un film ou une protection de pare-chocs, à proximité du radar d'angle avant ou du radar d'angle arrière.
 - La fonction peut ne pas fonctionner correctement lorsque le pare-chocs a été remplacé, ou lorsque l'environnement du radar d'angle avant ou du radar d'angle arrière a été endommagé ou si de la peinture a été appliquée.
 - Si une remorque, un porte-vélos, etc. est installé, cela peut nuire aux performances du radar d'angle arrière et empêcher l'Assistance évitement collision avant de fonctionner correctement.

Réglage de l'aide à l'évitement de collision avant

Caractéristiques des réglages

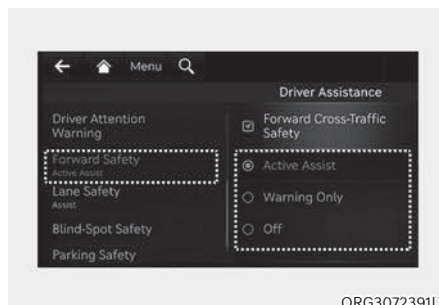

Sécurité avant

Quand le véhicule est activé, sélectionnez ou désélectionnez « Assistance au conducteur → Sécurité avant » dans le menu Réglages afin de déterminer s'il faut utiliser chaque fonction.

- Si « Active Assist (Assistance active) » est sélectionné, l'Assistance d'évitement de collision avant avertira le conducteur par un message d'avertissement, un signal sonore et des vibrations dans le volant en fonction des niveaux de risque de collision. L'assistant de freinage ou l'assistant de braquage (si équipé) interviendra en fonction des niveaux de risque de collision.
- Si « Warning only (Avertissement uniquement) » est sélectionné, l'aide à l'évitement de collision avant avertira le conducteur par un message d'avertissement, un signal sonore et des vibrations dans le volant en fonction des niveaux de risque de collision. Le freinage et la direction (si équipé) ne sont pas assistés. Le conducteur doit enfoncer la pédale de frein ou actionner la direction du véhicule si nécessaire.
- Si « Off (Désactivé) » est sélectionné, l'aide à l'évitement de collision avant s'éteint. Le témoin lumineux  s'allume sur le combiné d'instruments.

Le conducteur peut surveiller l'état activé ou désactivé de l'aide à l'évitement de collision avant à partir du menu Paramètres. Si le témoin lumineux  reste allumé lorsque l'assistant à l'évitement de collision avant est activé, nous vous conseillons de faire inspecter le véhicule par un concessionnaire agréé pour les produits de la marque Genesis.

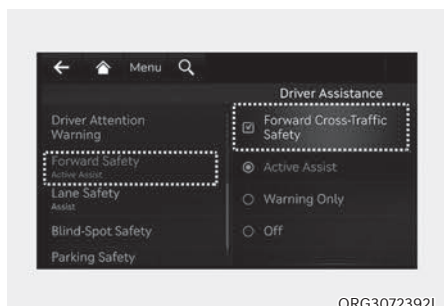

Sécurité de trafic bilatéral à l'avant (si équipé)

Véhicule allumé, sélectionnez Driver assistance (assistance au conducteur) → Forward Safety (sécurité avant) → Forward Cross-Traffic Safety (Sécurité de circulation transversale avant) dans le menu Settings (paramètres) pour activer la fonction de croisement de jonction et désélectionnez pour désactiver la fonction.



AVERTISSEMENT

Lorsque le véhicule est redémarré, l'assistance à l'évitement de collision avant est toujours activée. Cependant si « OFF » est sélectionné, le conducteur doit toujours être attentif aux alentours et conduire de manière sûre.



ATTENTION

- Si « Warning only (Avertissement uniquement) » est sélectionné, le freinage et la direction (si équipé) ne sont pas assistés.
- Les paramètres de la sécurité avant incluent « Fonction de base », « Virage en jonction », « Changement de voie en sens inverse », « Changement de voie latéral » et « Assistance de direction évasive ». (si équipé).
- Si la sécurité avant est désactivée, la fonction de croisement de jonction ne fonctionnera pas même lorsque « Sécurité de circulation transversale avant » (si équipé) est sélectionné.
- Les vibrations dans le volant peuvent être activées ou désactivées. Sélectionnez ou désélectionnez « Assistance au conducteur → Avertissement tactile » dans le menu Réglages.



Informations

L'assistant d'évitement de collision avant se désactive lorsque l'ESC est désactivé en appuyant sur le bouton ESC OFF et en le maintenant enfoncé. Le témoin d'avertissement  s'allume sur le combiné d'instruments.

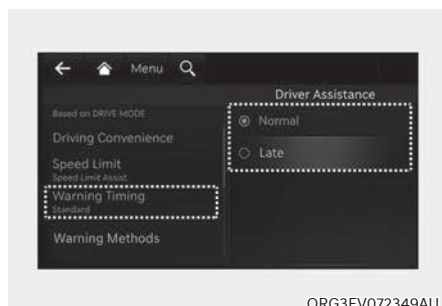

ORG3EV072349AU

Délai d'avertissement

Avec le véhicule allumé, sélectionnez « Assistance au conducteur → Délai d'avertissement » dans le menu Réglages pour modifier le délai d'activation initial de l'avertissement de l'assistance d'évitement de collision avant.

À la première livraison du véhicule, le délai d'avertissement est mis sur 'Normal'. Si vous changez le délai d'avertissement, le moment de l'avertissement des autres systèmes d'assistance peut changer.

Informations

Si vous changez le délai d'avertissement, celui des autres systèmes d'assistance peut changer.

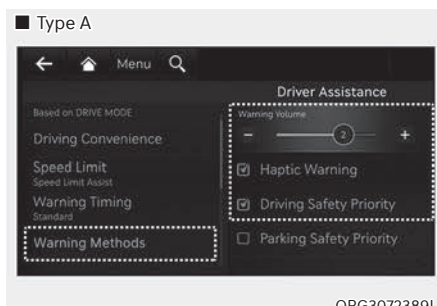

ORG3072389L

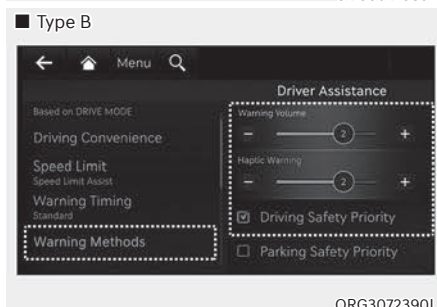

ORG3072390L

Méthodes d'avertissement

Véhicule allumé, rendez-vous dans Configuration → Véhicule → Assistance cond. → Méthodes d'avertissement dans les paramètres du système d'infodivertissement afin de sélectionner les éléments suivants :

- Volume d'avertissement : vous pouvez régler le volume de l'avertissement.
- Avertissement haptique : vous pouvez configurer la vibration du volant (type A) ou l'ajuster (type B).
- Priorité à la sécurité de la conduite : le véhicule diminue tous les autres volumes audio quand un avertissement du système d'assistance au conducteur retentit.

i Informations

- Si vous changez les méthodes d'avertissement, les méthodes d'avertissement des autres systèmes d'assistance au conducteur peuvent changer.
- Si le véhicule est redémarré, Méthodes d'avertissement conservera le dernier réglage.
- Il se peut qu'il n'y ait pas de menu Paramètres selon la fonctionnalité appliquée à votre véhicule.
- Même si « 0 » est sélectionné pour Volume du signal sonore, Volume du signal sonore ne sera pas désactivé mais sonnera comme « 1 ».
- Lorsque « Avertissement haptique » a la valeur « 0 » ou s'il est désélectionné alors que Volume du signal sonore est réglé sur « 0 », Volume du signal sonore s'activera et sera réglé sur « 2 ».
- Lorsque Volume du signal sonore est réglé sur « 0 » alors que « Avertissement haptique » a la valeur « 0 » ou est désélectionné, la vibration du volant s'active ou reçoit la valeur « 2 ».

! ATTENTION

- Le réglage de Moment de l'avertissement s'applique à toutes les fonctions de l'Assistance à la prévention des collisions avant.
- Même si « Standard » est sélectionné pour le délai d'avertissement, si un véhicule détecté devant s'arrête soudainement, l'avertissement peut sembler tardif.
- Sélectionnez Tard comme délai d'avertissement lorsque la circulation est fluide et lente.

Fonctionnement de l'aide à l'évitement de collision avant

Avertissement et contrôle

La fonction de base de l'assistance d'évitement de collision avant est d'avertir et d'aider le contrôle du véhicule en fonction du niveau de risque de collision : « Collision Warning (Avertissement de collision) », « Emergency Braking (Freinage d'urgence) » et « Stopping vehicle and ending brake control (Arrêt du véhicule et fin du contrôle de freinage) ».

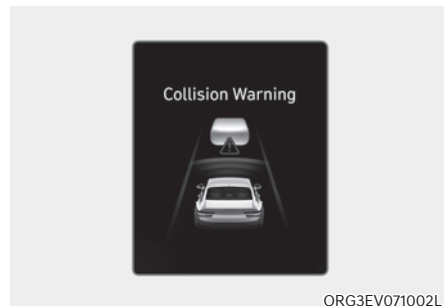

Avertissement de collision

- Pour alerter le conducteur d'une collision, le message d'avertissement 'Collision Warning (Avert. collis.)' apparaîtra dans le combiné d'instruments, un signal sonore retentira et le volant se mettra à vibrer.
- Si un véhicule est détecté à l'avant, la fonction est opérationnelle lorsque la vitesse de votre véhicule est comprise entre 10 et 200 km/h environ (6 à 124 mi/h).
- Si un piéton ou un cycliste est détecté à l'avant, la fonction se déclenche lorsque la vitesse de votre véhicule est comprise entre 10 et 85 km/h environ (6 et 53 mi/h).
- Si « Active Assist (Assistance active) » est sélectionné, il se peut que le freinage soit assisté.

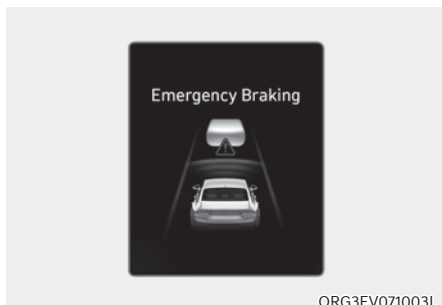

Freinage d'urgence

- Pour alerter le conducteur que le freinage d'urgence peut s'enclencher, le message d'avertissement 'Emergency Braking (Frein urgence)' apparaîtra dans le combiné d'instruments, un signal sonore retentira et le volant se mettra à vibrer.
- Si un véhicule est détecté à l'avant, la fonction se déclenche lorsque la vitesse de votre véhicule est comprise entre 10 et 85 km/h (6 et 53 mi/h) environ.
- Si l'assistant à l'évitement de collision avant évalue qu'éviter une collision est difficile même en changeant de file, la fonction est opérationnelle lorsque la vitesse de votre véhicule est comprise entre environ 10 et 100 km/h (6 et 62 mi/h) (s'il est équipé d'un radar d'angle avant).

Le rayon d'action de la fonction peut diminuer en raison des conditions de circulation à l'avant ou de l'environnement du véhicule.

- Si un piéton ou un cycliste est détecté à l'avant, la fonction se déclenche lorsque la vitesse de votre véhicule est comprise entre 10 et 65 km/h environ (6 et 40 mi/h).
- En situation de freinage d'urgence, la fonction applique une puissance de freinage élevée afin d'éviter la collision avec le véhicule, le piéton ou le cycliste qui se trouve devant.



Arrêt du véhicule et fin du contrôle de freinage

- Lorsque le véhicule est immobilisé à la suite d'un freinage d'urgence, le message d'avertissement « Drive carefully (Conduisez prudemment) » s'affiche dans le combiné d'instruments.

Pour votre sécurité, le conducteur doit appuyer immédiatement sur la pédale de frein et vérifier les alentours.

- Le contrôle du freinage se terminera une fois que le véhicule sera immobilisé à la suite d'un freinage d'urgence après environ 2 secondes.

Fonction de virage aux croisements (si équipé)

Avertissement et contrôle

La fonction de virage à une intersection avertit et contrôle le véhicule en fonction du niveau de risque de collision: « Avertissement de collision », « Freinage d'urgence » et « Arrêt du véhicule et désactivation de la commande de frein ».

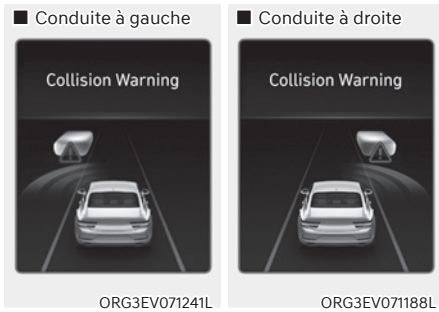

Avertissement de collision

- Pour alerter le conducteur d'une collision, le message d'avertissement 'Collision Warning (Avert. collis.)' apparaîtra dans le combiné d'instruments, un signal sonore retentira et le volant se mettra à vibrer.
- La fonction est opérationnelle lorsque la vitesse de votre véhicule est comprise entre 10 et 30 km/h (6 et 19 mi/h) environ et que la vitesse du véhicule en sens inverse est comprise entre 30 et 70 km/h (19 et 44 mi/h) environ.
- Si « Active Assist (Assistance active) » est sélectionné, il se peut que le freinage soit assisté.

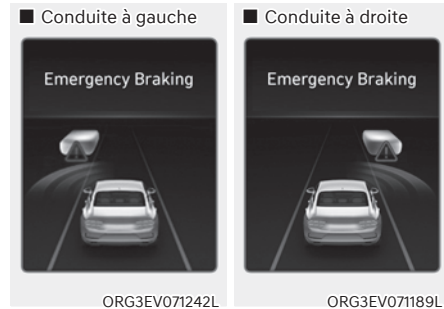

Freinage d'urgence

- Pour alerter le conducteur que le freinage d'urgence peut s'enclencher, le message d'avertissement 'Emergency Braking (Frein urgence)' apparaîtra dans le combiné d'instruments, un signal sonore retentira et le volant se mettra à vibrer.
- La fonction est opérationnelle lorsque la vitesse de votre véhicule est comprise entre 10 et 30 km/h (6 et 19 mi/h) environ et que la vitesse du véhicule en sens inverse est comprise entre 30 et 70 km/h (19 et 44 mi/h) environ.
- En situation de freinage d'urgence, la fonction opère un freinage maximal pour aider à éviter la collision avec le véhicule venant en sens inverse.

i Informations

Si le siège du conducteur est du côté gauche, la fonction de virage en croisement ne fonctionnera que lorsque vous tournez à gauche. Si la position du siège du conducteur est sur le côté droit, la fonction ne fonctionnera que lorsque vous tournez à droite.



ORG3EV071004L

Arrêt du véhicule et fin du contrôle de freinage

- Lorsque le véhicule est immobilisé à la suite d'un freinage d'urgence, le message d'avertissement « Drive carefully (Conduisez prudemment) » s'affiche dans le combiné d'instruments.

Pour votre sécurité, le conducteur doit appuyer immédiatement sur la pédale de frein et vérifier les alentours.

- Le contrôle du freinage se terminera une fois que le véhicule sera immobilisé à la suite d'un freinage d'urgence après environ 2 secondes.

Fonction de traversée de croisement (si équipé)

Avertissement et contrôle

La fonction Junction Crossing (croisement de jonction) avertit et contrôle le véhicule en fonction du niveau de risque de collision: « Avertissement de collision », « Freinage d'urgence » et « Arrêt du véhicule et arrêt du contrôle de freinage »



ORG3EV071007L

ORG3EV071008L

Avertissement de collision

- Pour alerter le conducteur d'une collision, le message d'avertissement 'Collision Warning (Avert. collis.)' apparaîtra dans le combiné d'instruments, un signal sonore retentira et le volant se mettra à vibrer.
- La fonction est opérationnelle lorsque la vitesse de votre véhicule est comprise entre 10 et 30 km/h (6 et 19 mph) environ et que la vitesse détectée du véhicule traversant est comprise entre 10 et 60 km/h (6 et 37 mph) environ.
- Si 'Active Assist' et 'Forward Cross-Traffic Safety' sont sélectionnés, le freinage peut être assisté.



Freinage d'urgence

- Pour alerter le conducteur que le freinage d'urgence peut s'enclencher, le message d'avertissement 'Emergency Braking (Frein urgence)' apparaîtra dans le combiné d'instruments, un signal sonore retentira et le volant se mettra à vibrer.
- La fonction est opérationnelle lorsque la vitesse de votre véhicule est comprise entre 10 et 30 km/h (6 et 19 mph) environ et que la vitesse détectée du véhicule traversant est comprise entre 10 et 20 km/h (6 et 12 mph) environ.
- En situation de freinage d'urgence, la fonction opère un freinage maximal pour aider à éviter la collision avec le véhicule traversant.

Arrêt du véhicule et fin du contrôle de freinage

- Lorsque le véhicule est immobilisé à la suite d'un freinage d'urgence, le message d'avertissement « Drive carefully (Conduisez prudemment) » s'affiche dans le combiné d'instruments.
Pour votre sécurité, le conducteur doit appuyer immédiatement sur la pédale de frein et vérifier les alentours.
- Le contrôle du freinage se terminera une fois que le véhicule sera immobilisé à la suite d'un freinage d'urgence après environ 2 secondes.

ATTENTION

Si l'angle de collision avec le véhicule traversant est supérieur à une certaine plage, l'avertissement et le contrôle de la fonction de traversée de croisement peuvent être tardifs ou ne pas fonctionner.

Fonction d'interdiction de changement de voie en présence de trafic opposé (si équipé)

Avertissement et contrôle

La fonction de changement de voie en contre-sens avertit et contrôle le véhicule en fonction du niveau de risque de collision : « Avertissement de collision » et « Direction d'urgence »

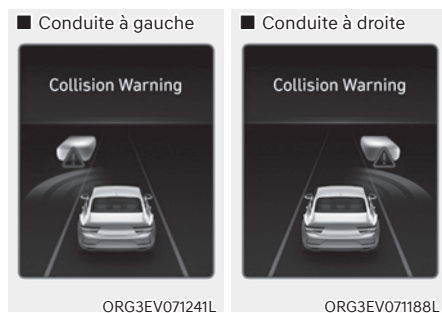

Avertissement de collision

- Pour alerter le conducteur d'une collision, le message d'avertissement 'Collision Warning (Avert. collis.)' apparaîtra dans le combiné d'instruments, un signal sonore retentira et le volant se mettra à vibrer.
- La fonction est opérationnelle lorsque la vitesse de votre véhicule se situe entre environ 40 et 145 km/h (25 et 90 mph) et que la vitesse détectée du véhicule venant en sens inverse est d'environ 10 km/h (6 mph), et que la vitesse relative par rapport à votre véhicule est approximativement inférieure à 200 km/h (124 mph).



Braquage d'urgence

- Pour alerter le conducteur que le braquage d'urgence peut s'amorcer, le message d'avertissement 'Emergency Steering (braquage d'urgence)' apparaîtra dans le combiné d'instruments, un signal sonore retentira et le volant se mettra à vibrer.
- La fonction est opérationnelle lorsque la vitesse de votre véhicule se situe entre environ 40 et 145 km/h (25 et 90 mph) et que la vitesse détectée du véhicule venant en sens inverse est d'environ 10 km/h (6 mph), et que la vitesse relative par rapport à votre véhicule est approximativement inférieure à 200 km/h (124 mph).
- En situation de braquage d'urgence, la direction est assistée par la fonction pour aider à éviter la collision avec le véhicule venant en sens inverse.

Fonction latérale de changement de voie (si équipé)

Avertissement et contrôle

La fonction de changement de voie latérale avertit et contrôle le véhicule en fonction du niveau de risque de collision : « Avertissement de collision » et « Direction d'urgence »



Avertissement de collision

- Pour alerter le conducteur d'une collision, le message d'avertissement 'Collision Warning (Avert. collis.)' apparaîtra dans le combiné d'instruments, un signal sonore retentira et le volant se mettra à vibrer.
- La fonction est opérationnelle lorsque la vitesse de votre véhicule est comprise entre 40 et 145 km/h environ (25 et 90 mi/h).

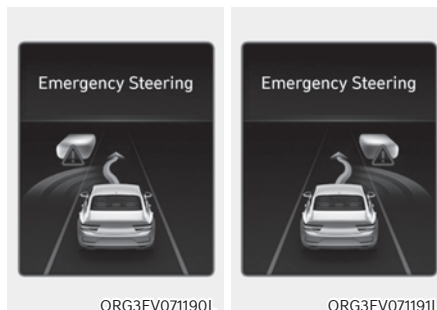

Braquage d'urgence

- Pour alerter le conducteur que le braquage d'urgence peut s'amorcer, le message d'avertissement 'Emergency Steering (braquage d'urgence)' apparaîtra dans le combiné d'instruments, un signal sonore retentira et le volant se mettra à vibrer.
- La fonction est opérationnelle lorsque la vitesse de votre véhicule est comprise entre 40 et 145 km/h environ (25 et 90 mi/h).
- En situation de braquage d'urgence, la fonction prend en main la direction pour aider à éviter la collision avec le véhicule en diagonale.



ATTENTION

La fonction de changement de voie latérale ne fonctionne pas si la vitesse du véhicule venant en sens inverse du côté avant est de 0 km/h (0 mi/h).

Fonction active de braquage d'évitement (si équipé)

Avertissement et contrôle

L'aide au braquage d'évitement avertira et contrôlera le véhicule au moyen d'un 'braquage d'urgence'.

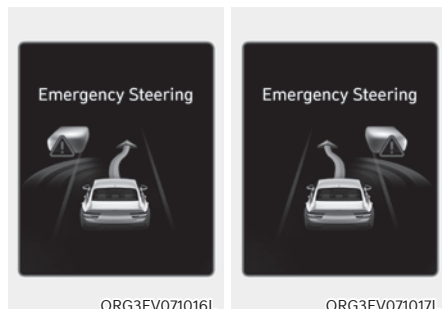

Braquage d'urgence (aide au braquage du conducteur)

- Pour alerter le conducteur que le braquage d'urgence peut s'amorcer, le message d'avertissement 'Emergency Steering (braquage d'urgence)' apparaîtra dans le combiné d'instruments, un signal sonore retentira et le volant se mettra à vibrer.
- La fonction est opérationnelle lorsque la vitesse de votre véhicule est comprise entre 40 et 85 km/h environ (25 et 53 mi/h).
- S'il y a un risque de collision avec un véhicule, un piéton et un cycliste à l'avant, la direction sera prise en main pour aider à prévenir la collision lorsque le conducteur tourne le volant pour éviter la collision.

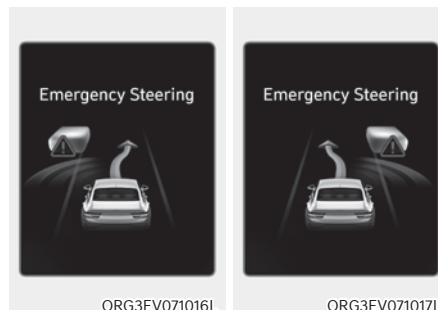

Braquage d'urgence (aide au braquage d'évitement)

- Pour alerter le conducteur que le braquage d'urgence peut s'amorcer, le message d'avertissement 'Emergency Steering (braquage d'urgence)' apparaîtra dans le combiné d'instruments, un signal sonore retentira et le volant se mettra à vibrer.
- La fonction est opérationnelle lorsque la vitesse de votre véhicule est comprise entre 65 et 75 km/h environ (40 et 47 mi/h).
- S'il y a un risque élevé de collision avec un piéton et un cycliste à l'avant et que la vitesse du véhicule pour actionner le freinage d'urgence est dans la plage de fonctionnement, la direction sera assistée pour aider à prévenir la collision lorsqu'il y a de l'espace pour éviter la collision dans la voie de circulation.



ATTENTION

- Il est possible que le volant tourne seul lorsque le braquage d'urgence intervient.
- Le braquage d'urgence s'annulera automatiquement lorsque les facteurs de risque auront disparu. Le cas échéant, le conducteur devra reprendre le véhicule en main.
- Le braquage d'urgence pourrait ne pas fonctionner ou s'annuler en cours d'intervention si le volant est serré fermement ou braqué dans la direction opposée.
- Lorsque le braquage est pris en main pour éviter une collision avec un véhicule, un piéton ou un cycliste, l'assistant de braquage sera annulé si une collision avec d'autres objets (véhicules, piétons ou cyclistes) pourrait en résulter.
- Le braquage d'évitement peut ne pas fonctionner s'il n'y a pas suffisamment de place sur la voie pour éviter la collision.



Informations

Pour plus de détails sur les messages d'avertissement, reportez-vous aux avertissements de collision mentionnés dans « Fonction de base ».



AVERTISSEMENT

Prenez les précautions suivantes pour utiliser l'aide à l'évitement de collision avant :

- Pour votre sécurité, modifiez les réglages après avoir garé le véhicule dans un endroit sûr.
- Si « Active Assist » (Assistance active) ou « Warning Only » (Avertissement uniquement) est sélectionné alors que l'ESC est désactivé en maintenant le bouton ESC OFF enfoncé, l'aide à l'évitement de la collision avant se désactivera automatiquement. Dans ce cas, l'aide à l'évitement de la collision avant ne pourra pas être réglée à partir du menu Réglages et le témoin  s'allume sur le combiné, ce qui est normal. Si l'ESC est activé en appuyant sur le bouton ESC OFF, l'assistant d'évitement de collision avant conserve le dernier réglage.
- L'assistant d'évitement de collision avant ne fonctionne pas dans toutes les situations et ne peut pas éviter toutes les collisions.
- Le conducteur est responsable du contrôle du véhicule. Ne comptez pas uniquement sur l'assistance à l'évitement de collision avant. Maintenez plutôt une distance de freinage de sécurité et, si nécessaire, appuyez sur la pédale de frein pour ralentir ou pour arrêter le véhicule.
- N'utilisez jamais délibérément l'aide à l'évitement de collision avant sur des personnes, des objets, etc. Cela pourrait provoquer des blessures graves, voire la mort.
- Le système d'assistance à l'évitement de collision avant peut ne pas fonctionner si le conducteur appuie sur la pédale de frein pour éviter la collision.

- Selon la route et les conditions de conduite, l'assistant d'évitement de collision avant peut avertir le conducteur en retard ou ne pas le prévenir.
- Pendant le fonctionnement de l'aide à l'évitement de collision avant, le véhicule peut s'arrêter subitement, blesser les passagers et déplacer des objets non fixés. Bouclez toujours votre ceinture de sécurité et rangez les objets en sécurité.
- Si le message d'avertissement d'un autre système s'affiche ou si un signal sonore retentit, le message d'avertissement de l'aide à l'évitement de collision avant peut ne pas s'afficher et le signal sonore peut ne pas retentir.
- Il est possible que vous n'entendiez pas le signal sonore du freinage d'urgence autonome s'il y a du bruit autour de vous.
- Le système d'aide à l'évitement de collision avant peut se désactiver ou ne pas fonctionner correctement en fonction des conditions de la route et de l'environnement.



AVERTISSEMENT

- Même s'il y a un problème avec l'aide à l'évitement de collision avant, les performances de base du freinage du véhicule fonctionneront normalement.
- Lors d'un freinage d'urgence, la commande de freinage par l'aide à l'évitement de collision avant s'annule automatiquement si le conducteur enfonce excessivement la pédale d'accélérateur ou braque brutalement.



ATTENTION

- En fonction de l'état du véhicule, du piéton et du cycliste à l'avant et dans les environs, la plage de vitesse pour utiliser la fonction d'aide à l'évitement de collision avant peut être réduite. L'aide à l'évitement de collision avant peut uniquement avertir le conducteur et elle peut ne pas fonctionner.
- Le freinage d'urgence autonome fonctionnera dans certaines conditions en évaluant le niveau de risque en fonction de la position du véhicule venant en sens inverse, du sens de la marche, de la vitesse et des alentours.
- Lorsqu'une collision avec un véhicule environnant est attendue, les fonctions de changement de voie en sens inverse, de changement de voie latérale et d'aide à la direction évasive avertissent uniquement le conducteur (si équipé).





Informations

- Dans une situation de collision imminente, il se peut que le freinage soit secondé par le freinage d'urgence autonome si le conducteur ne freîne pas suffisamment.
- Les images et les couleurs dans le combiné d'instruments peuvent varier en fonction du type de combiné ou du thème sélectionné.

Limites et dysfonctionnement de l'aide à l'évitement de collision avant

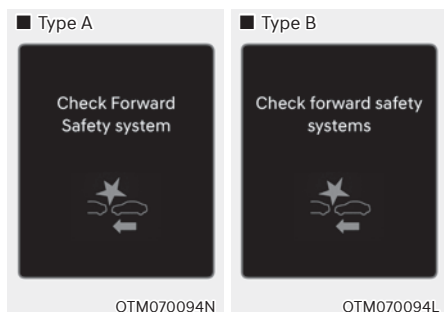
Dysfonctionnement de l'aide à l'évitement de collision avant



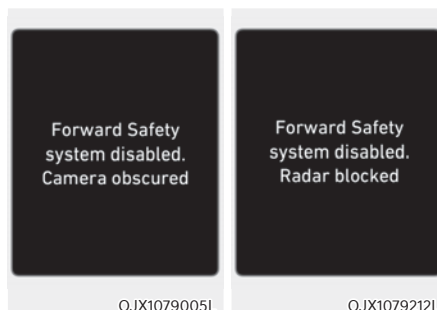

Lorsque l'assistant à l'évitement de collision avant ne fonctionne pas correctement, le message d'avertissement « Check Forward Safety system (Vérifier syst. anti-collision à l'avant) » (ou « Check forward safety systems (Vérifier syst. anti-collision à l'avant) ») et les témoins  et  s'allumeront dans le combiné de faire inspecter le véhicule par un concessionnaire agréé pour les produits de la marque Genesis.

Aide à l'évitement de collision avant désactivée.



Lorsque le pare-brise avant où se trouve la caméra avant, le cache du radar sont couverts de neige ou de pluie par exemple, cela peut réduire les performances de détection et limiter ou désactiver temporairement le freinage d'urgence autonome.

Dans ce cas, le message « Système(s) de sécurité avant désactivé(s). Camera obscured (Syst. sécurité anti-collision avant désactivé(s). Vue de la caméra limitée) » ou « Forward Safety system(s) disabled. Radar blocked (Syst. sécurité anti-collision avant désactivé(s). Capteur bloqué) » s'affichera et les témoins  et  s'allumeront sur le combiné d'instruments.

L'assistance à l'évitement de collision avant fonctionnera normalement lorsque la neige, la pluie ou les corps étrangers sont enlevés.

Si l'assistant à l'évitement de collision avant ne fonctionne pas correctement après le retrait de l'obstruction (neige, pluie ou corps étranger) (y compris la remorque, le porte-vélo, etc. du pare-chocs arrière), nous recommandons que le système soit inspecté par un concessionnaire agréé pour les produits de la marque Genesis.



AVERTISSEMENT

- **Même si le message d'avertissement ne s'affiche pas ou le témoin ne s'allume pas dans le combiné d'instruments, il se peut que l'assistance d'évitement de collision avant ne fonctionne pas correctement.**
- **L'assistant à l'évitement de collision avant (FCA) peut ne pas fonctionner correctement dans une zone (par exemple, un terrain vague) dans laquelle certains objets ne sont pas détectés lorsque le véhicule est allumé.**

Limites de l'aide à l'évitement de collision avant

L'aide à l'évitement de collision avant peut ne pas fonctionner normalement, ou peut fonctionner de manière inattendue dans les circonstances suivantes :

- Le capteur de détection ou ses alentours sont encrassés ou endommagés
- La température autour de la caméra avant est élevée ou basse en raison de l'environnement.
- La lentille de la caméra est gênée par le pare-brise teinté, par un film ou un revêtement, du verre endommagé ou des matières collantes (autocollant, insectes, etc.) sur la vitre.
- De l'humidité est présente ou gelée sur le pare-brise
- Le liquide lave-glace est projeté en continu ou l'essuie-glace est en marche
- Rouler sous une pluie ou neige battante, ou dans un brouillard épais
- Le champ de vision de la caméra avant est gêné par l'éblouissement du soleil
- L'éclairage public ou les phares des véhicules roulant en sens inverse sont réfléchis sur la chaussée mouillée, par une flaque d'eau sur la route par exemple
- Un objet est placé sur le tableau de bord
- Votre véhicule est remorqué
- L'environnement est très lumineux
- L'environnement est très sombre, comme dans un tunnel, etc.
- La luminosité change brusquement, par exemple à l'entrée ou à la sortie d'un tunnel
- La luminosité extérieure est faible et les phares ne sont pas allumés ou ne sont pas suffisants
- Traverser de la vapeur, de la fumée ou une zone d'ombre
- Seule une partie du véhicule, du piéton ou du cycliste est détectée
- Le véhicule de devant est un autobus, un poids lourd, un camion de forme inhabituelle, une remorque, etc.
- Le véhicule de devant n'a pas de feux arrière ou ses feux arrière sont positionnés ailleurs, etc.
- La luminosité extérieure est faible et les feux arrière ne sont pas allumés ou ne sont pas suffisants
- L'arrière du véhicule devant vous est petit ou le véhicule ne semble pas normal, par exemple lorsque le véhicule est incliné, renversé ou que le côté du véhicule est visible, etc.
- La garde au sol du véhicule de devant est basse ou haute
- Un véhicule, un piéton ou un cycliste passe soudainement devant
- Le pare-chocs a été heurté, endommagé près du radar avant ou le radar avant a bougé
- La température autour du radar avant est élevée ou basse
- Conduite dans un tunnel ou sous un pont métallique
- Conduite dans de vastes étendues où il y a peu de véhicules ou de structures (c'est-à-dire désert, prairie, banlieue, etc.)
- Conduite à proximité de zones contenant des substances métalliques, comme une zone de construction, une voie ferrée, etc.

- Proximité d'un matériau qui se réfléchit très bien sur le radar avant, tel qu'une glissière de sécurité, un véhicule à proximité, etc.
- Le cycliste devant est sur une bicyclette faite d'un matériau qui ne se réfléchit pas sur le radar avant
- Le véhicule avant est détecté tardivement
- Le véhicule devant est soudainement bloqué par un obstacle
- Le véhicule avant change soudainement de voie ou réduit soudainement sa vitesse
- Le véhicule devant présente une forme anormale
- La vitesse du véhicule devant est rapide ou lente
- Le véhicule devant tourne dans la direction opposée à celle de votre véhicule pour éviter une collision
- Alors qu'il y a un véhicule devant, votre véhicule change de voie à faible allure
- Le véhicule de devant est couvert de neige
- Vous quittez ou revenez sur la voie
- Conduite instable
- Vous êtes dans un rond-point et le véhicule devant n'est pas détecté
- Vous roulez en permanence en rond
- Le véhicule devant présente une forme inhabituelle
- Le véhicule devant roule en montée ou en descente
- Le piéton ou le cycliste n'est pas entièrement détecté, par exemple, si le piéton se penche ou ne marche pas complètement debout
- Le piéton ou le cycliste porte des vêtements ou un équipement qui compliquent son identification



L'illustration ci-dessus montre l'image que la caméra et le radar avant sont capables de détecter comme étant un véhicule, un piéton et un cycliste.

- Le piéton ou le cycliste devant se déplace très rapidement
- Le piéton ou le cycliste devant est petit ou a une posture basse
- Le piéton ou le cycliste devant a une mobilité réduite
- Le piéton ou le cycliste devant se déplace perpendiculairement au sens de la marche de votre véhicule
- Il y a un groupe de piétons, de cyclistes ou une grande foule devant
- Le piéton ou le cycliste porte des vêtements qui se fondent facilement dans l'arrière-plan, ce qui complique la détection
- Le piéton ou le cycliste est difficile à distinguer d'une structure de forme analogue aux alentours

- Vous passez à côté d'un piéton, d'un cycliste, de panneaux de signalisation, de structures, etc. à proximité d'un croisement
 - Conduite dans un parking
 - Traversée d'une barrière de péage, d'une zone de construction, d'une route non pavée, d'une route partiellement pavée, d'une route irrégulière, de dos d'âne, etc.
 - Conduite sur une route en pente, une route sinueuse, etc.
 - Conduite sur une route bordée d'arbres ou de lampadaires
 - Le mauvais état de la route provoque des vibrations excessives du véhicule
 - La hauteur de votre véhicule est faible ou élevée en raison de charges lourdes, d'une pression anormale des pneus, etc.
 - Conduite sur une route étroite bordée d'arbres ou d'herbe, ou envahie par la végétation
 - Il y a des interférences dues aux ondes électromagnétiques, comme lors de la traversée d'une zone caractérisée par de puissantes ondes radio ou des parasites d'origine électrique
- Croisement de jonction, changement de voie en sens inverse, changement de voie latérale, fonction d'aide à la direction évasive (si équipé)**
- La température autour du radar d'angle avant ou du radar d'angle arrière est élevée ou basse
 - Une remorque ou un porte-vélo est installé autour du radar d'angle arrière
 - Le radar d'angle avant ou le radar d'angle arrière est recouvert de neige, pluie, saleté, etc.
 - Le pare-chocs autour du radar d'angle avant ou du radar d'angle arrière est recouvert de matières telles qu'un autocollant, une protection de pare-chocs, un porte-vélos, etc.
 - Le pare-chocs autour du radar d'angle avant ou du radar d'angle arrière est impacté, endommagé ou le radar n'est pas en position
 - Le radar d'angle avant ou le radar d'angle arrière est bloqué par d'autres véhicules, murs ou piliers
 - Conduite sur une bretelle d'autoroute (ou de voie rapide)
 - Conduite sur une route où la glissière de protection ou un mur est en double structure
 - L'autre véhicule vous suit de très près ou l'autre véhicule passe à proximité de votre véhicule

- La vitesse de l'autre véhicule est tellement élevée qu'il passe devant votre véhicule en peu de temps
- Votre véhicule passe près de l'autre véhicule
- Votre véhicule a démarré en même temps que le véhicule adjacent, puis accéléré
- Le véhicule dans la voie adjacente s'éloigne de deux voies ou le véhicule situé à deux voies d'écart passe sur la voie adjacente
- Détection d'un deux-roues
- Un véhicule tel qu'une remorque plate est détecté
- Un gros véhicule tel qu'un bus ou un camion est détecté
- Un petit obstacle en mouvement tel qu'un piéton, un animal, un caddie ou une poussette est détecté
- Un véhicule de faible hauteur, comme une voiture de sport, est détecté
- La voie est difficile à voir en raison de corps étrangers, tels que la pluie, la neige, la poussière, le sable, de l'huile et des flaques d'eau
- La couleur du marquage de voie ne se distingue pas de celle de la route
- Il y a des marquages routiers à proximité de la voie ou les marquages routiers ressemblent aux marquages de voie
- L'ombre d'une bande médiane, des arbres, d'une glissière de sécurité, de murs antibruit, etc. se trouve sur le marquage de voie.
- Le nombre de voies augmente ou diminue ou les marquages de voie se croisent
- Il existe plus de deux marquages routiers
- Les marquages de voies sont complexes ou une structure remplace les lignes, comme une zone de construction.
- Il existe des marquages routiers, tels que des voies en zigzag, des marquages de passages pour piétons et des panneaux de signalisation
- La voie disparaît brusquement, comme à une intersection
- La voie est très large ou très étroite
- Il y a une bordure ou un bas-côté sans voie de circulation
- Le véhicule devant roule avec un côté sur le marquage de la voie
- La distance par rapport au véhicule devant est extrêmement courte



AVERTISSEMENT

- Conduite sur une route sinueuse

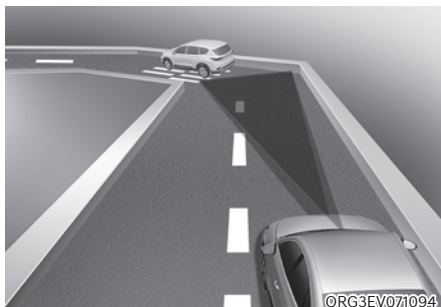

ORG3EV071094

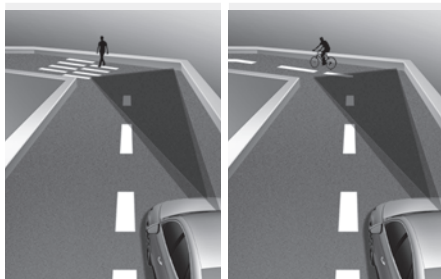

ORG3EV071095

ORG3EV071096



ORG3EV071097

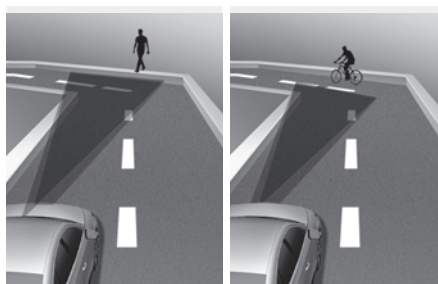

ORG3EV071098

ORG3EV071099

L'assistant d'évitement de collision avant peut ne pas détecter les autres véhicules, les piétons ou les cyclistes devant vous lors d'une conduite sur des routes sinueuses, ce qui affecte les performances des détecteurs. Cela peut entraîner l'absence d'avertissement, d'assistance au freinage ou d'assistance au braquage (si équipé) lorsque cela est nécessaire.

En virage, vous devez conserver une distance de freinage appropriée et, si nécessaire, tournez le volant et appuyez sur la pédale de frein pour réduire votre vitesse et garder une distance de sécurité.

L'assistant d'évitement de collision avant peut détecter un véhicule, un piéton ou un cycliste sur la voie adjacente ou à l'extérieur de la voie, en cas de conduite dans un virage.

Dans ce cas, l'aide à l'évitement de collision avant peut avertir inutilement le conducteur et prendre le contrôle des freins et du volant (si équipé). Soyez toujours attentif aux conditions de circulation autour du véhicule.

- Conduire sur une route en pente

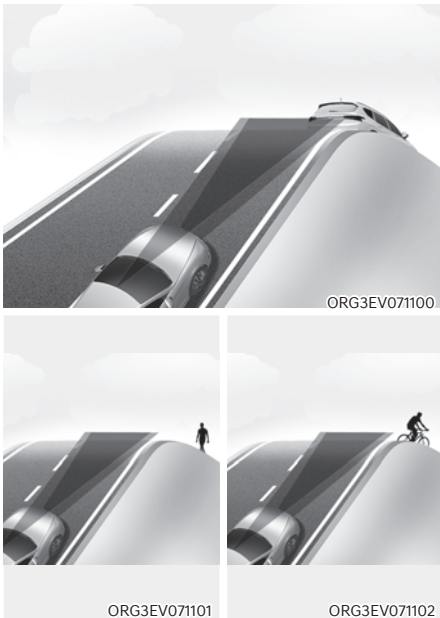

L'assistant d'évitement de collision avant peut ne pas détecter les autres véhicules, les piétons ou les cyclistes devant vous lorsque vous arrivez en haut ou en bas d'une côte, ce qui affecte les performances des capteurs.

Cela peut entraîner un avertissement, une assistance au freinage ou une assistance au braquage (si équipé) inutile ou l'absence d'avertissement, d'assistance au freinage ou d'assistance au braquage (si équipé) lorsque cela est nécessaire.

De même, le système peut déclencher une décélération brutale s'il détecte au dernier moment un véhicule, un piéton ou un cycliste devant lui.

Regardez toujours devant vous lorsque vous roulez en montée ou en descente et tournez le volant et appuyez sur la pédale de frein si nécessaire pour réduire votre vitesse et garder une distance de sécurité.

- Changement de voie

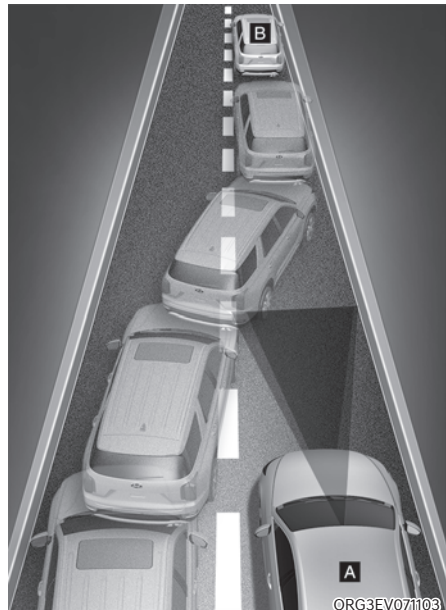

[A] : Votre véhicule,

[B] : Véhicule changeant de voie

Lorsqu'un véhicule se rabat sur votre voie, il ne peut pas être détecté tant qu'il n'est pas dans la plage de détection du détecteur. L'assistant d'évitement de collision avant risque de ne pas détecter immédiatement le véhicule lorsqu'il se rabat brusquement. Dans ce cas, vous devez conserver une distance de freinage appropriée et, si nécessaire, corriger le volant et appuyer sur la pédale de frein pour réduire la vitesse et garder une distance de sécurité.

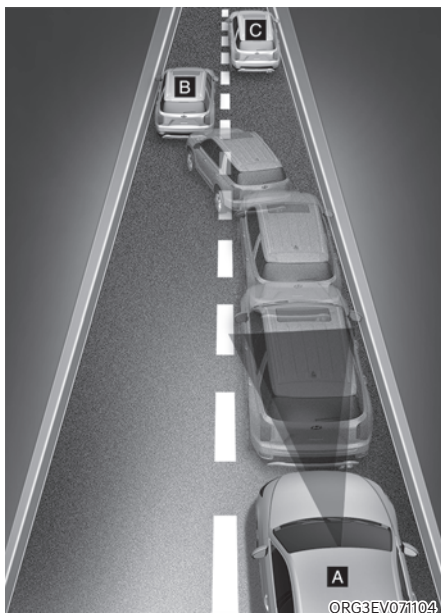

- [A] : Votre véhicule,
 [B] : Véhicule changeant de voie
 [C] : Véhicule sur la même voie

Lorsqu'un véhicule devant vous quitte la voie, l'aide à l'évitement de collision avant peut ne pas détecter immédiatement le véhicule qui se trouve maintenant devant vous. Dans ce cas, vous devez conserver une distance de freinage appropriée et, si nécessaire, corriger le volant et appuyer sur la pédale de frein pour réduire la vitesse et garder une distance de sécurité.

- **Détection du véhicule**

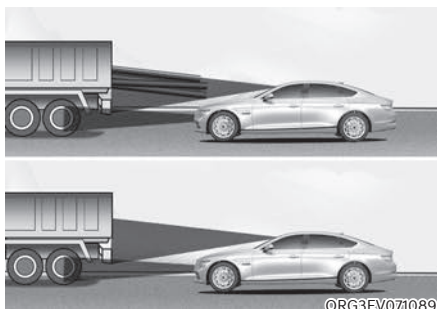

Si le véhicule qui précède a une charge qui dépasse à l'arrière de la cabine ou si le véhicule qui précède a une garde au sol plus élevée, une attention particulière supplémentaire est requise. L'assistant d'évitement de collision avant peut ne pas être en mesure de détecter le chargement qui dépasse du véhicule. Dans ce cas, vous devez conserver une distance de freinage de sécurité par rapport à l'objet le plus à l'arrière et, si nécessaire, corriger le volant et appuyer sur la pédale de frein pour réduire la vitesse et garder une distance de sécurité.



AVERTISSEMENT

- **Lorsque vous tractez une remorque ou un autre véhicule, désactivez l'assistance à l'évitement de collision avant pour des raisons de sécurité.**
- **L'assistance à l'évitement de collision avant peut fonctionner si des objets de forme ou de caractéristiques similaires à celles de véhicules, de piétons et de cyclistes sont détectés.**
- **L'assistant d'évitement de collision avant n'est pas conçu pour détecter les bicyclettes, les motos ou les petits objets à roues comme les bagages, les caddies ou les poussettes.**
- **L'aide à l'évitement de collision avant peut ne pas fonctionner normalement si elle est perturbée par de fortes ondes électromagnétiques.**
- **L'assistant d'évitement de collision avant peut ne pas fonctionner pendant 15 secondes après le démarrage du véhicule ou l'initialisation de la caméra avant.**

AIDE AU MAINTIEN DE VOIE (LKA)

L'assistance au maintien de voie est conçue pour aider à détecter les marquages routiers (ou le bas-côté) au-delà d'une certaine vitesse. L'aide au maintien dans la file avertit le conducteur si le véhicule s'éloigne de sa voie sans utiliser le clignotant, ou applique un léger changement de direction pour éviter que le véhicule quitte la voie.

Capteur de détection

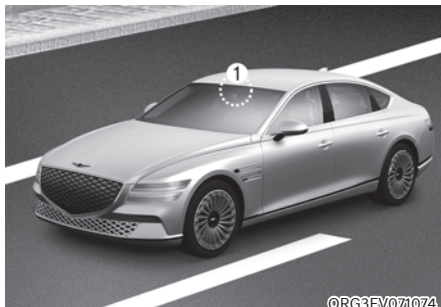

[1] : Caméra frontale

La caméra frontale est utilisée comme capteur de détection pour détecter les marques de voie (ou les bords de route). Reportez-vous à l'image ci-dessus pour la position détaillée du capteur de détection.



ATTENTION

Pour plus de détails sur les précautions relatives à la caméra avant, reportez-vous à la section « Assistance à la prévention des collisions avant (FCA) » dans ce chapitre.

Réglages de l'aide au maintien dans la file

Caractéristiques des réglages



ORG3072394L

Sécurité de voie

Lorsque le véhicule allumé, sélectionnez ou désélectionnez « Assistance au conducteur → Sécurité de voie » dans le menu Réglages pour déterminer s'il faut utiliser chaque fonction.

- Si 'Assist' (« Assistant ») est sélectionné, l'aide au maintien dans la file assiste automatiquement le conducteur si un changement de voie est détecté afin d'éviter que le véhicule ne s'écarte de sa voie.
- Si « Warning only (Avertissement uniquement) » est sélectionné, l'aide au maintien dans la file alerte le conducteur avec un avertissement sonore et des vibrations du volant lorsqu'un changement de voie est détecté. Le conducteur doit diriger le véhicule.
- Si « Désactivé » est sélectionné, l'aide au maintien dans la file est désactivée. Le voyant  s'éteindra sur le combiné d'instruments.



AVERTISSEMENT

- Si « Warning only (Avertissement uniquement) » est sélectionné, la direction ne sera pas assistée.
- L'aide au maintien de voie ne contrôle pas le volant lorsque le véhicule roule au milieu de la voie.
- Le conducteur doit toujours être attentif aux alentours et diriger le véhicule si « OFF (Désactivé) » est sélectionné.

Activation/désactivation de l'aide au maintien dans la file

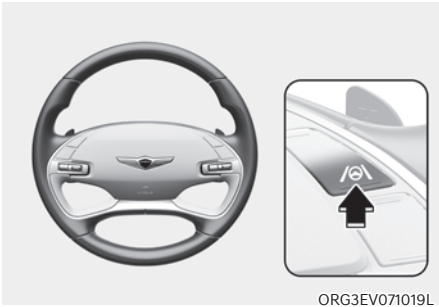

- Sauf Europe, Australie, Russie
Véhicule allumé, maintenez appuyé le bouton Lane Driving Assist (Assistance au maintien de voie) situé sur le tableau de bord pour activer l'assistance au maintien de voie. Le témoin gris ou vert

 s'allume dans le combiné d'instruments.

Appuyez et maintenez à nouveau le bouton pour désactiver la fonction.

Si le véhicule est redémarré, l'assistance au maintien de voie conservera le dernier réglage.

- Pour l'Europe, l'Australie, la Russie
Chaque fois que le véhicule est mis en marche, l'assistance au maintien de voie sera toujours activée. Le témoin  gris s'allume sur le combiné d'instruments.

Lorsque l'assistance au maintien de voie est activée, maintenez le bouton Aide au maintien dans la file pour désactiver la fonction.

Informations

Lorsque vous appuyez brièvement sur le bouton d'assistance au suivi de file, celle-ci s'active ou se désactive.

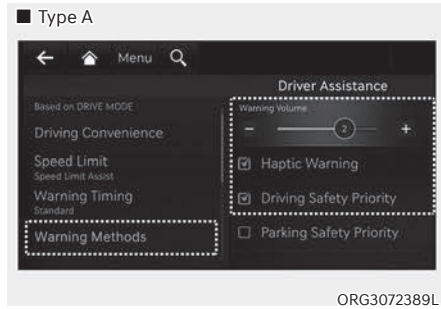

Méthodes d'avertissement

Véhicule allumé, rendez-vous dans Configuration → Véhicule → Assistance cond. → Méthodes d'avertissement dans les paramètres du système d'info-divertissement afin de sélectionner les éléments suivants :

- Volume d'avertissement : vous pouvez régler le volume de l'avertissement.
- Avertissement haptique : vous pouvez configurer la vibration du volant (type A) ou l'ajuster (type B).
- Priorité à la sécurité de la conduite : le véhicule diminue tous les autres volumes audio quand un avertissement du système d'assistance au conducteur retentit.

i Informations

- Si vous changez les méthodes d'avertissement, les méthodes d'avertissement des autres systèmes d'assistance au conducteur peuvent changer.
- Si le véhicule est redémarré, Méthodes d'avertissement conservera le dernier réglage.
- Il se peut qu'il n'y ait pas de menu Paramètres selon la fonctionnalité appliquée à votre véhicule.
- Même si « 0 » est sélectionné pour Volume du signal sonore, Volume du signal sonore ne sera pas désactivé mais sonnera comme « 1 ».
- Lorsque « Avertissement haptique » a la valeur « 0 » ou s'il est désélectionné alors que Volume du signal sonore est réglé sur « 0 », Volume du signal sonore s'activera et sera réglé sur « 2 ».
- Lorsque Volume du signal sonore est réglé sur « 0 » alors que « Avertissement haptique » a la valeur « 0 » ou est désélectionné, la vibration du volant s'active ou reçoit la valeur « 2 ».

Fonctionnement de l'aide au maintien dans la file

Avertissement et contrôle

L'assistance au maintien de voie avertit et aidera à contrôler le véhicule grâce à l'alerte de franchissement de ligne et à l'assistance au maintien de voie.

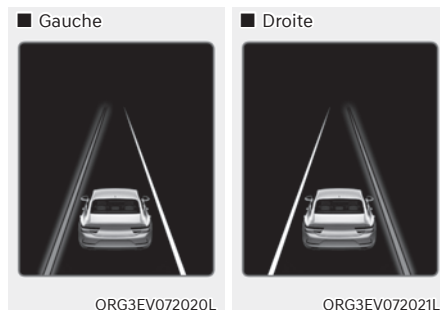

Avertissement de changement de voie

- Pour alerter le conducteur que le véhicule s'écarte de la voie projetée devant, le voyant vert  clignotera sur le combiné d'instruments, la ligne de voie clignotera sur le combiné d'instruments selon la direction dans laquelle le véhicule dévie et un avertissement sonore retentira. Le volant se mettra également à vibrer.
- L'assistance au maintien de la voie fonctionne lorsque votre véhicule roule à une vitesse comprise entre 60 et 200 km/h environ (40 et 120 mi/h).

Assistance de maintien de voie

- Pour alerter le conducteur que le véhicule s'écarte de la voie projetée devant, le voyant vert  clignotera sur le combiné d'instruments et le volant effectuera des ajustements pour garder le véhicule à l'intérieur de la voie.
- L'assistance au maintien de la voie fonctionne lorsque votre véhicule roule à une vitesse comprise entre 60 et 200 km/h environ (40 et 120 mi/h).



Rappel des mains sur le volant

Si le conducteur retire ses mains du volant pendant plusieurs secondes, le message « Gardez les mains sur le volant » apparaît sur le combiné d'instruments et un signal sonore retentit par phases.



AVERTISSEMENT

- Le volant peut ne pas être assisté si le volant est maintenu très serré ou si le volant est braqué au-delà d'un certain degré.
- L'assistance au maintien de voie ne fonctionne pas en permanence. Le conducteur a la responsabilité de diriger prudemment le véhicule et de le maintenir dans sa voie.
- Le message d'avertissement de volant lâché peut s'afficher en retard selon les conditions de circulation. Gardez toujours les mains sur le volant lorsque vous conduisez.
- Si le volant est tenu très légèrement, le rappel des mains sur le volant peut encore s'afficher, car l'aide au maintien dans la file peut ne pas reconnaître que le conducteur a les mains sur le volant.
- Si vous fixez des objets sur le volant, le rappel des mains sur le volant risque de ne pas fonctionner correctement.

i Informations

- Pour de plus amples détails sur le réglage des fonctions du système d'info-divertissement, reportez-vous à la section Réglages du véhicule au chapitre 4.
- Lorsque des marques de voie (ou des bords de route) sont détectées, les lignes de voie sur le combiné d'instruments passent du gris au blanc et le voyant vert  s'allume.

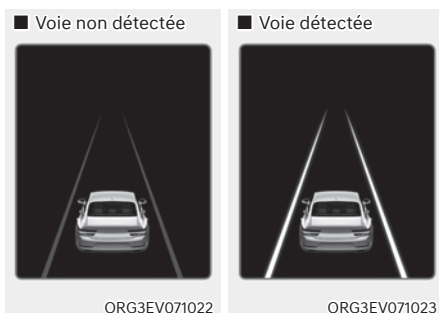

- Les images et les couleurs dans le combiné d'instruments peuvent varier en fonction du type de combiné ou du thème sélectionné.
- Même si la direction est prise en main par l'assistance au maintien de voie, le conducteur peut contrôler le volant.
- Le volant peut sembler plus lourd lorsque la direction est contrôlée par l'assistance au maintien de voie que lorsqu'elle ne l'est pas.

Dysfonctionnement et limites de l'aide au maintien dans la file

Dysfonctionnement de l'aide au maintien dans la file

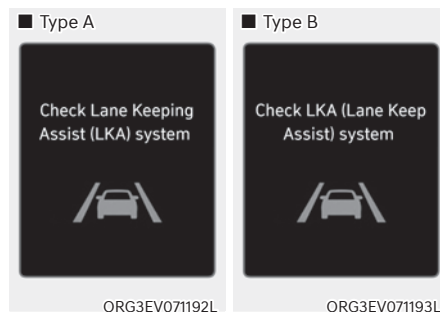

Lorsque le système d'assistance au maintien de file ne fonctionne pas correctement, le message « Check Lane Keeping Assist (LKA) system (Contrôlez système Assist. maintien file (LKA)) » (ou « Check LKA (Lane Keeping Assist) system (Contrôlez système LKA (Assistance au maintien de file)) ») s'affichera et le témoin  s'allumera en jaune dans le combiné d'instruments. Dans ce cas, nous vous conseillons de faire inspecter le véhicule par un concessionnaire agréé pour les produits de la marque Genesis.

Limites de l'aide au maintien dans la file

L'assistance au maintien de voie peut ne pas fonctionner correctement ou peut fonctionner de manière inattendue dans les circonstances suivantes :

- La voie est sale ou difficile à détecter car :
 - Les marques des voies (ou bord de route) sont recouverts de pluie, de neige, de saleté, d'huile, etc.
 - La couleur du marquage routier (ou du bas-côté) ne se distingue pas de celle de la route
 - Les marques routières (ou le bas-côté) à proximité de la voie ou les lignes (ou le bas-côté) sur la route ressemblent aux marques délimitant la voie (ou au bas-côté)
 - Le marquage de voie (ou le bas-côté) n'est pas net ou est endommagé
 - L'ombre d'une bande médiane, des arbres, d'une glissière de sécurité, de murs antibruit, etc. se trouve sur le marquage de voie (ou sur le bas-côté).
 - Le nombre de changements de voie ou de fusions
- Il existe plus de deux marquages routiers (ou bas-côtés)
- Les marquages de voies (ou les bas-côtés) sont complexes ou une structure remplace les lignes, comme une zone de construction
- Il existe des marquages routiers, tels que des voies en zigzag, des marquages de passages pour piétons et des panneaux de signalisation
- La voie disparaît brusquement, comme à une intersection
- La voie (ou la largeur de la route) est très large ou très étroite
- Il y a une bordure sans voie de circulation
- Il existe une structure de délimitation dans la chaussée, telle qu'une barrière de péage, un trottoir, une bordure, etc.
- La distance par rapport au véhicule précédent est extrêmement courte ou le véhicule précédent couvre le marquage de la voie (ou le bas-côté)

Informations

Pour plus de détails sur les limitations de la caméra avant, reportez-vous à la section « Assistance à l'évitement de collision avant (FCA) » dans ce chapitre.

AVERTISSEMENT

Prenez les précautions suivantes lorsque vous utilisez l'assistance au maintien de voie :

- **Le conducteur est responsable de la sécurité et du contrôle du véhicule. Ne comptez pas uniquement sur l'aide au maintien dans la file et ne conduisez pas dangereusement.**
- **L'assistance au maintien de voie peut être désactivée ou ne pas fonctionner correctement en fonction de l'état de la route et des environs. Soyez toujours prudent en conduisant.**
- **Reportez-vous à la section « Limites de l'aide au maintien dans la file » si la voie n'est pas détectée correctement.**
- **Lorsque vous tractez une remorque ou un autre véhicule, désactivez l'aide au maintien de voie avant pour des raisons de sécurité.**
- **Si le véhicule roule à haute vitesse, le volant ne sera pas contrôlé. Le conducteur doit toujours respecter la limitation de vitesse lorsqu'il utilise l'aide au maintien dans la file.**
- **Si le message d'avertissement d'un autre système s'affiche ou si un signal sonore retentit, le message d'avertissement de l'assistance au maintien de voie peut ne pas s'afficher et le signal sonore peut ne pas retentir.**

- Il est possible que vous n'entendiez pas le son d'avertissement de l'assistance au maintien de voie si l'environnement est bruyant.
- Si vous fixez des objets au volant, la direction pourrait ne pas être correctement assistée.
- L'assistance au maintien de voie peut ne pas fonctionner pendant 15 secondes après le démarrage du véhicule ou l'initialisation de la caméra avant.
- L'assistance de maintien de voie ne fonctionne pas lorsque :
 - Le clignotant ou les feux de détresse sont allumés.
 - Le véhicule ne roule pas au centre de la voie lorsque l'aide au maintien dans la file est mis en marche ou juste après un changement de voie.
 - La commande de l'ESC (commande de stabilité électronique) ou du VSM (gestion de la stabilité du véhicule) est activée.
 - Le véhicule roule dans un virage serré.
 - La vitesse du véhicule est inférieure à 55 km/h (35 mi/h) ou supérieure à 210 km/h (130 mi/h).
 - Le véhicule change brusquement de voie.
 - Le véhicule freine brusquement.

ASSISTANCE À L'ÉVITEMENT DE COLLISION D'ANGLE MORT (BCA)

L'assistance à l'évitement de collision d'angle mort est conçue pour détecter et surveiller les véhicules en approche dans la zone de l'angle mort du conducteur et avertir ce dernier d'une collision possible par un message d'avertissement et un signal sonore.

En outre, s'il existe un risque de collision lors d'un changement de voie ou en quittant un emplacement de stationnement en marche avant, l'aide à l'évitement de collision dans l'angle mort peut contribuer à éviter la collision en appliquant les freins.

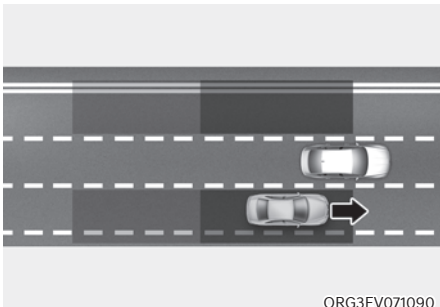

L'assistance à l'évitement de collision d'angle mort aide à détecter et à informer le conducteur qu'un véhicule se trouve dans l'angle mort.

ATTENTION

La portée de détection peut varier en fonction de la vitesse de votre véhicule. Même si un véhicule se trouve dans la zone de l'angle mort, l'aide à l'évitement de collision dans l'angle mort peut ne pas vous avertir si vous passez à vive allure.

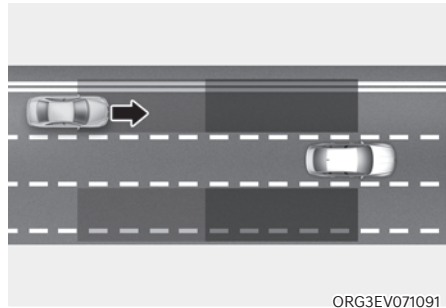

L'assistance à l'évitement de collision d'angle mort aide à détecter et informer le conducteur qu'un véhicule s'approche à vive allure de la zone d'angle mort.

ATTENTION

Le délai d'avertissement peut varier en fonction de la vitesse du véhicule qui s'approche à vive allure.

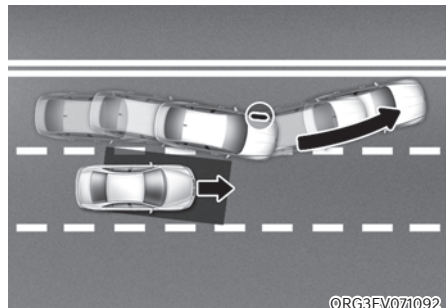

Lors du changement de voie avec détection de la voie devant, si l'assistance à l'évitement de collision d'angle mort détecte qu'il y a un risque de collision avec un véhicule qui approche dans l'angle mort, la fonction aidera à éviter la collision en appliquant les freins.

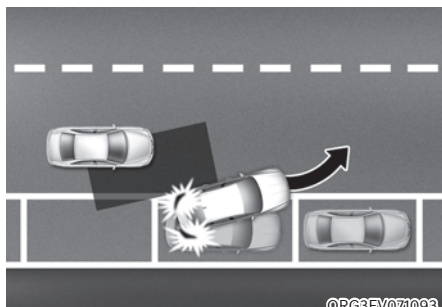

Lorsque vous sortez d'un espace de stationnement en marche avant, si l'assistant à l'évitement de collision dans l'angle mort juge qu'il y a un risque de collision avec un véhicule qui s'approche dans l'angle mort, la fonction vous aide à éviter la collision en appliquant les freins.

Capteur de détection

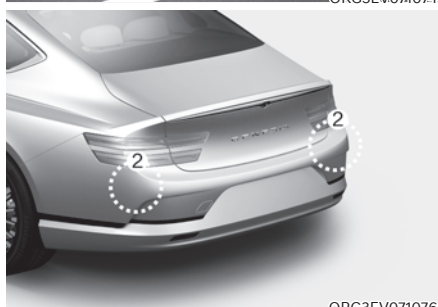
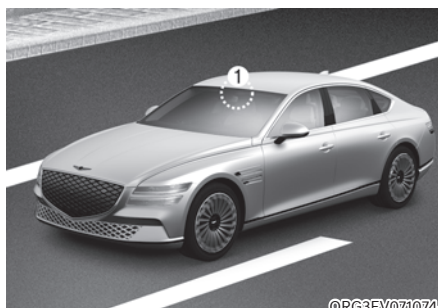

- [1] : Caméra avant,
[2] : Radars d'angle arrière

Reportez-vous à l'image ci-dessus pour la position détaillée des capteurs de détections.



ATTENTION

Prenez les précautions suivantes pour maintenir les performances optimales des capteurs :

- Ne démontez jamais le radar d'angle arrière ou l'ensemble radar. Ne l'endommagez pas non plus.
- S'il y a un impact sur le radar d'angle arrière ou près du radar, même si le message d'avertissement ne s'affiche pas sur le combiné d'instruments, l'assistance d'évitement de collision d'angle mort peut ne pas fonctionner correctement. Nous vous conseillons de faire inspecter le véhicule par un concessionnaire agréé pour les produits de la marque Genesis.
- Si les radars d'angle arrière ont été remplacés ou réparés, nous recommandons que le véhicule soit inspecté par un concessionnaire agréé pour les produits de la marque Genesis.
- Utilisez uniquement des pièces d'origine Genesis pour réparer le pare-chocs arrière où se trouve le radar d'angle arrière.
- N'appliquez pas de cadre de plaque d'immatriculation ou d'objets tels qu'un autocollant, un film ou une protection de pare-chocs à proximité du radar d'angle arrière.
- L'assistant à l'évitement de collision d'angle mort peut ne pas fonctionner correctement si le pare-choc a été remplacé ou si la zone autour du radar a été endommagée ou peinte.
- Si une remorque, un porte-vélos, etc. est installé, cela peut nuire aux performances du radar d'angle arrière ou empêcher l'Assistance à l'évitement de collision d'angle mort de fonctionner correctement.
- Pour plus de détails sur les précautions relatives à la caméra avant, reportez-vous à la section « Assistance à la prévention des collisions avant (FCA) » dans ce chapitre.

Réglages de l'assistance à l'évitement de collision d'angle mort

Caractéristiques des réglages

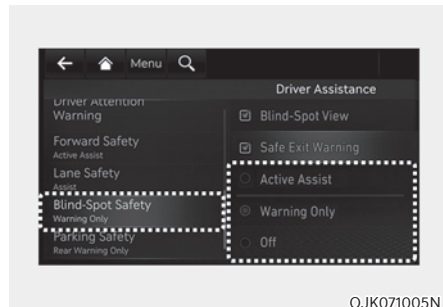

Sécurité d'angle mort

Lorsque le véhicule est allumé, sélectionnez ou désélectionnez « Assistance au conducteur → Sécurité d'angle mort » dans le menu Réglages pour déterminer s'il faut utiliser chaque fonction.

- Si « Active Assist (Assistance active) » est sélectionné, l'assistant à l'évitement de collision dans l'angle mort avertira le conducteur par un message d'avertissement, un signal sonore et des vibrations dans le volant en fonction des niveaux de risque de collision. L'assistance au freinage s'activera en fonction des niveaux des risques de collision.
- Si « Warning only (Avertissement uniquement) » est sélectionné, l'assistant d'évitement de collision d'angle mort avertira le conducteur par un message d'avertissement, un signal sonore et des vibrations dans le volant en fonction des niveaux de risque de collision. Le freinage ne sera pas contrôlé.
- Si vous sélectionnez « Off (Désactivé) », l'aide à l'évitement de collision d'angle mort s'éteint.

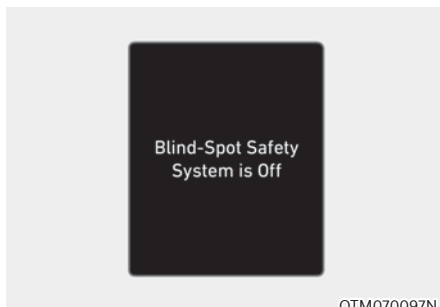

OTM070097N

Lorsque le véhicule est redémarré et que l'assistance à l'évitement de collision d'angle mort est désactivée, le message "Blind-Spot Safety System is Off" (Le système de sécurité d'angle mort est désactivé) s'affiche dans le combiné d'instruments.

Si vous changez le réglage de « Off » à « Active Assist » (Assistance active) ou « Warning Only » (Avertissement uniquement), le témoin du rétroviseur extérieur clignotera pendant trois secondes.

De plus, si le véhicule est allumé, lorsque l'assistance à l'évitement de collision d'angle mort est réglée sur « Active Assist » (Assistance active) ou « Warning Only » (Avertissement seulement), le témoin du rétroviseur extérieur clignote pendant trois secondes.



AVERTISSEMENT

- Si « Avertissement uniquement » est sélectionné, le freinage ne sera pas assisté.
- Si « Off (Désactivé) » est sélectionné, le conducteur doit toujours être attentif aux alentours et conduire de manière sûre.



Informations

Si le véhicule est redémarré, l'assistance à l'évitement de collision d'angle mort conservera le dernier réglage.

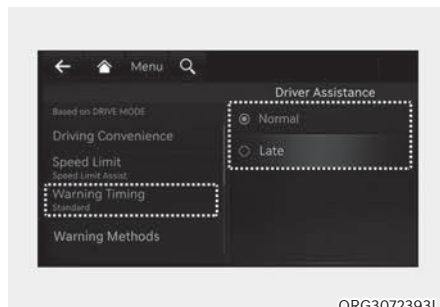

ORG3072393L

Délai d'avertissement

Véhicule allumé, sélectionnez « Assistance au conducteur → Délai d'avertissement » dans le menu Réglages pour modifier le délai d'activation initial de l'avertissement de l'assistance à l'évitement de collision d'angle mort.

À la première livraison du véhicule, le délai d'avertissement est mis sur 'Normal'. Si vous changez le délai d'avertissement, celui des autres systèmes d'assistance peut changer.

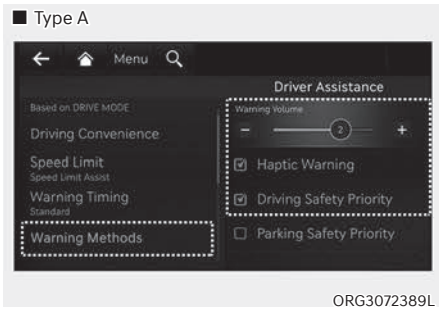

Méthodes d'avertissement

Véhicule allumé, rendez-vous dans Configuration → Véhicule → Assistance cond. → Méthodes d'avertissement dans les paramètres du système d'info-divertissement afin de sélectionner les éléments suivants :

- Volume d'avertissement : vous pouvez régler le volume de l'avertissement.
- Avertissement haptique : vous pouvez configurer la vibration du volant (type A) ou l'ajuster (type B).
- Priorité à la sécurité de la conduite : le véhicule diminue tous les autres volumes audio quand un avertissement du système d'assistance au conducteur retentit.

i Informations

- Si vous changez les méthodes d'avertissement, les méthodes d'avertissement des autres systèmes d'assistance au conducteur peuvent changer.
- Si le véhicule est redémarré, Méthodes d'avertissement conservera le dernier réglage.
- Il se peut qu'il n'y ait pas de menu Paramètres selon la fonctionnalité appliquée à votre véhicule.
- Même si « 0 » est sélectionné pour Volume du signal sonore, Volume du signal sonore ne sera pas désactivé mais sonnera comme « 1 ».
- Lorsque « Avertissement haptique » a la valeur « 0 » ou s'il est désélectionné alors que Volume du signal sonore est réglé sur « 0 », Volume du signal sonore s'activera et sera réglé sur « 2 ».
- Lorsque Volume du signal sonore est réglé sur « 0 » alors que « Avertissement haptique » a la valeur « 0 » ou est désélectionné, la vibration du volant s'active ou reçoit la valeur « 2 ».

⚠ ATTENTION

- Le réglage de Moment de l'avertissement s'applique à toutes les fonctions de l'avertissement d'évitement de collision d'angle mort.
- Même si « Standard » est sélectionné pour le délai d'avertissement, si un véhicule détecté devant s'arrête soudainement, l'avertissement peut sembler tardif.
- Sélectionnez Tard comme délai d'avertissement lorsque la circulation est fluide et lente.

Utilisation de l'assistance à l'évitement de collision d'angle mort

Avertissement et contrôle



Détection du véhicule

- Pour alerter le conducteur qu'un véhicule est détecté, le témoin dans le rétroviseur extérieur et l'affichage tête haute (si équipé) s'allume.
- L'aide à l'évitement de collision d'angle mort fonctionne lorsque la vitesse de votre véhicule est supérieure à 20 km/h (12 mi/h) et que la vitesse du véhicule dans la zone de l'angle mort est supérieure à 10 km/h (7 mi/h).

Avertissement de collision

- L'avertissement de collision fonctionne lorsque le clignotant est allumé dans la direction du véhicule détecté.
- Si « Warning only (Avertissement uniquement) » est sélectionné dans le menu Réglages, l'avertissement de collision fonctionnera lorsque votre véhicule s'approche de la voie où le véhicule dans l'angle mort est détecté.
- Pour alerter le conducteur d'une collision, le témoin lumineux du rétroviseur extérieur et de l'affichage tête haute (si équipé) clignotera. Dans le même temps, un signal sonore retentira et le volant se mettra à vibrer.
- Lorsque le clignotant est désactivé ou que vous vous écartez de la voie, l'avertissement de collision est annulé et l'assistance à l'évitement de collision dans l'angle mort revient à l'état de détection du véhicule.



AVERTISSEMENT

- **La portée de détection du radar d'angle arrière est déterminée par la largeur de route standard. Par conséquent, sur une route étroite, l'aide à l'évitement de collision d'angle mort peut détecter d'autres véhicules situés sur les deux voies d'écart et vous avertir. En revanche, sur une route large, l'aide à l'évitement de collision d'angle mort peut ne pas être en mesure de détecter un véhicule roulant dans la voie adjacente et peut ne pas vous avertir.**
- **Lorsque les feux de détresse sont allumés, l'avertissement de collision par le clignotant ne fonctionnera pas.**



Assistant d'évitement de collision (en roulant)

- Pour alerter le conducteur d'une collision, le témoin lumineux du rétroviseur extérieur clignote et un message d'avertissement s'affiche sur le combiné d'instruments. Dans le même temps, un avertissement sonore retentit, le voyant sur l'affichage tête haute (si équipé) clignote et le volant vibre.
- L'assistance à l'évitement de collision dans l'angle mort fonctionne lorsque la vitesse de votre véhicule est comprise entre 60 et 200 km/h (40 et 120 mi/h) et que les deux voies sont détectées.
- Le freinage d'urgence interviendra pour aider à prévenir la collision avec le véhicule dans la zone de l'angle mort.



AVERTISSEMENT

- L'assistance à l'évitement de collision sera annulé dans les circonstances suivantes :
 - Votre véhicule passe sur la voie suivante à une certaine distance
 - Votre véhicule est éloigné du risque de collision
 - Le volant est braqué à fond
 - La pédale de frein est enfoncée
 - L'aide à l'évitement de collision avant fonctionne
- Lorsque l'aide à l'évitement de collision d'angle mort est opérationnelle ou lorsque vous changez de voie, vous devez revenir au centre de la voie. L'assistance à l'évitement de collision d'angle mort ne fonctionnera pas si le véhicule n'occupe pas le centre de la voie.



ORG3EV071026L

Assistance à l'évitement de collision (en démarreur)

- Pour alerter le conducteur d'une collision, le témoin lumineux du rétroviseur extérieur clignote et un message d'avertissement s'affiche sur le combiné d'instruments. Dans le même temps, un avertissement sonore retentit, le voyant sur l'affichage tête haute (si équipé) clignote et le volant vibre.
- L'assistance à l'évitement de collision d'angle mort fonctionne lorsque la vitesse de votre véhicule est inférieure à 3 km/h (2 mi/h) et que la vitesse du véhicule dans la zone de l'angle mort est supérieure à 5 km/h (3 mi/h).
- Le freinage d'urgence interviendra pour aider à prévenir la collision avec le véhicule dans la zone de l'angle mort.



ORG3EV071004L

- Lorsque le véhicule est immobilisé à la suite d'un freinage d'urgence, le message d'avertissement « Drive carefully (Conduisez prudemment) » s'affiche dans le combiné d'instruments.

Pour votre sécurité, le conducteur doit appuyer immédiatement sur la pédale de frein et vérifier les alentours.

- Le contrôle du freinage se terminera une fois que le véhicule sera immobilisé à la suite d'un freinage d'urgence après environ 2 secondes.

AVERTISSEMENT

Prenez les précautions suivantes pour utiliser l'aide à l'évitement de collision d'angle mort :

- **Pour votre sécurité, modifiez uniquement les réglages après avoir garé le véhicule dans un endroit sûr.**
- **Si le message d'avertissement d'un autre système s'affiche ou si un signal sonore retentit, le message d'avertissement de l'assistance d'évitement de collision d'angle mort peut ne pas s'afficher et le signal sonore peut ne pas retentir.**
- **Il est possible que vous n'entendiez pas le signal sonore de l'assistance à l'évitement de collision d'angle mort s'il y a du bruit autour de vous.**

- L'aide à l'évitement de collision d'angle mort peut ne pas fonctionner si le conducteur freine pour éviter une collision.
- Lorsque l'aide à l'évitement de collision d'angle mort fonctionne, la fonction annulera le contrôle du freinage automatiquement si le conducteur enfonce excessivement la pédale d'accélérateur ou braque brutalement.
- Pendant le fonctionnement de l'aide à l'évitement de collision d'angle mort, le véhicule peut s'arrêter subitement, blesser les passagers et déplacer des objets non fixés. Bouclez toujours votre ceinture de sécurité et rangez les objets en sécurité.
- Même s'il y a un problème avec l'assistance à l'évitement de collision d'angle mort, les performances de base du freinage du véhicule fonctionneront correctement.
- L'assistance à l'évitement de collision d'angle mort ne fonctionne pas dans toutes les situations ou ne peut pas éviter toutes les collisions.
- Selon la route et les conditions de conduite, l'aide à l'évitement de collision d'angle mort peut avertir le conducteur en retard ou ne pas le prévenir.
- Le conducteur doit garder le contrôle du véhicule en tout temps. Ne comptez pas seulement sur l'aide à l'évitement de collision d'angle mort. Maintenez une distance de freinage de sécurité et, si nécessaire, appuyez sur la pédale de frein pour ralentir ou pour arrêter le véhicule.
- N'utilisez jamais l'assistance à l'évitement de collision d'angle mort sur des personnes, des animaux, des objets, etc. Cela pourrait provoquer des blessures graves, voire la mort.



AVERTISSEMENT

La commande de frein peut ne pas fonctionner correctement selon le statut de l'ESC (contrôle électronique de stabilité).

Il n'y aura un avertissement que lorsque :

- Le témoin de l'ESC (contrôle électronique de stabilité) est allumé
- L'ESC (contrôle électronique de stabilité) exerce une fonction différente

Limites et dysfonctionnement de l'aide à l'évitement de collision d'angle mort

Dysfonctionnement de l'aide à l'évitement de collision d'angle mort



Lorsque l'assistance d'évitement de collision d'angle mort ne fonctionne pas correctement, le message « Check Blind-Spot Safety system(s) (Vérifiez le(s) système(s) d'ass. sécurité d'angle mort) » s'affiche dans le combiné d'instruments pendant plusieurs secondes et le témoin d'avertissement principal (Δ) s'allume sur le combiné. Dans ce cas, nous vous conseillons de faire inspecter le véhicule par un concessionnaire agréé pour les produits de la marque Genesis.

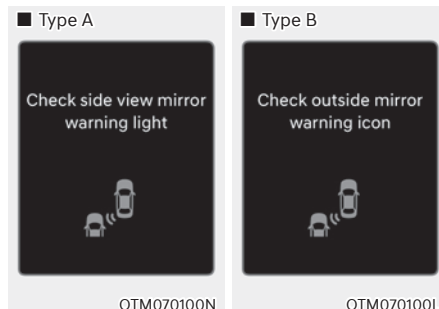

Lorsque le témoin du rétroviseur extérieur ne fonctionne pas correctement, le message « Check side view mirror warning light (Vérifiez le voyant d'avert. lumineux rétro. extérieur) » ou « Check outside mirror warning icon (Vérifiez l'icône d'avert. rétro. extérieur) » s'affiche dans le combiné d'instruments pendant plusieurs secondes et le témoin d'avertissement principal (Δ) s'allume sur le combiné. Dans ce cas, nous vous conseillons de faire inspecter le véhicule par un concessionnaire agréé pour les produits de la marque Genesis.

Assistance à l'évitement de collision d'angle mort désactivée

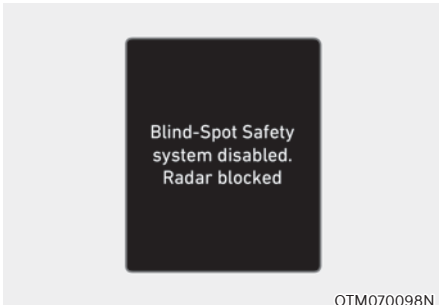

Lorsque le pare-chocs arrière autour du radar d'angle arrière ou du détecteur est recouvert de corps étrangers, comme de la neige ou de la pluie, ou lorsqu'on attache une remorque ou un porte-vélos, cela peut réduire les performances de détection et limiter ou désactiver temporairement l'aide à l'évitement de collision d'angle mort.

Dans ce cas, le message « Blind-Spot Safety system(s) disabled. Radar blocked » (Système de sécurité d'angle mort désactivé. Radar bloqué) apparaîtra sur le combiné d'instruments.

L'assistance à l'évitement de collision d'angle mort retrouve un comportement normal lorsque de tels corps étrangers ou remorque, etc. sont retirés, puis lorsque le véhicule est redémarré.

Si l'assistant à l'évitement de collision d'angle mort ne fonctionne pas correctement après l'avoir supprimé, nous vous conseillons de faire inspecter le véhicule par un concessionnaire agréé pour les produits de la marque Genesis.



AVERTISSEMENT

- Même si le message d'avertissement ne s'affiche pas dans le combiné d'instruments, il se peut que l'assistance d'évitement de collision d'angle mort ne fonctionne pas correctement.
- L'aide à l'évitement de collision d'angle mort peut ne pas fonctionner correctement dans une zone (par exemple, un terrain vague), où aucun objet n'est détecté juste après la mise en marche du véhicule, ou lorsque le capteur de détection est bloqué par des corps étrangers juste après la mise en marche du véhicule.



ATTENTION

Désactivez l'aide à l'évitement de collision dans l'angle mort pour installer ou retirer une remorque, un porte-bagages ou un autre accessoire. Activez l'aide à l'évitement de collision dans l'angle mort lorsque vous avez terminé.

Limites de l'aide à l'évitement de collision d'angle mort

L'assistance à l'évitement de collision avant peut ne pas fonctionner normalement, ou peut fonctionner de manière inattendue dans les circonstances suivantes :

- Par mauvais temps, comme de fortes neiges, une pluie battante, etc.
- Le radar d'angle arrière est recouvert de neige, pluie, saleté, etc.
- La température autour du radar à l'angle arrière est élevée ou basse en raison de l'environnement.
- Conduite sur une bretelle d'autoroute (ou de voie rapide)
- Le revêtement de la route (ou le terrain périphérique) contient anormalement des composants métalliques (par exemple, probablement dus à la construction d'un métro)
- Il y a un objet fixe à proximité du véhicule, comme des barrières acoustiques, des garde-corps, des bermes centrales, des barrières d'entrée, des lampadaires, des panneaux, des tunnels, des murs, etc. (y compris des structures doubles)
- Conduite dans de vastes étendues où il y a peu de véhicules ou de structures (c'est-à-dire désert, prairie, banlieue, etc.)
- Conduite sur une route étroite bordée d'arbres ou d'herbe, ou envahie par la végétation
- Conduite sur une chaussée mouillée, par exemple une flaque d'eau sur la route
- L'autre véhicule vous suit de très près ou l'autre véhicule passe à proximité de votre véhicule
- La vitesse de l'autre véhicule est tellement élevée qu'il passe devant votre véhicule en peu de temps
- Votre véhicule passe près de l'autre véhicule
- Votre véhicule change de voie
- Votre véhicule a démarré en même temps que le véhicule adjacent, puis accéléré
- Le véhicule dans la voie adjacente s'éloigne de deux voies ou le véhicule situé à deux voies d'écart passe sur la voie adjacente
- Une remorque, un porte-vélo ou autre est installé autour du radar d'angle arrière
- Le pare-chocs autour du radar d'angle arrière est recouvert de matières étrangères, telles qu'un autocollant, un protecteur de pare-chocs, un porte-vélos, etc.
- Le pare-chocs autour du radar d'angle arrière est impacté, endommagé ou le radar n'est pas en position
- La hauteur de votre véhicule est faible ou élevée en raison de charges lourdes, d'une pression anormale des pneus, etc.

L'aide à l'évitement de collision d'angle mort peut ne pas fonctionner correctement ou elle peut fonctionner de manière inattendue quand les objets suivants sont détectés :

- Détection d'un deux-roues
- Un véhicule tel qu'une remorque plate est détecté
- Un gros véhicule tel qu'un bus ou un camion est détecté
- Un obstacle en mouvement tel qu'un piéton, un animal, un caddie ou une poussette est détecté
- Un véhicule de faible hauteur, comme une voiture de sport, est détecté

Le contrôle de freinage peut ne pas fonctionner, l'attention du conducteur est requise dans les circonstances suivantes :

- Le véhicule vibre fortement lorsqu'il roule sur une route cahoteuse, une route dégradée ou une plaque de béton
- Conduite sur une surface rendue glissante par la neige, une flaque d'eau, du verglas, etc.
- La pression des pneus est faible ou un pneu est endommagé
- Le système de freinage a été modifié
- Le véhicule change brusquement de voie

i Informations

Pour plus de détails sur les limites de la caméra avant, reportez-vous à la section « Assistance à l'évitement de collision avant (FCA) » et « Système d'assistance au maintien de voie (LKA) » dans ce chapitre.



AVERTISSEMENT

- **Conduite sur une route sinueuse**

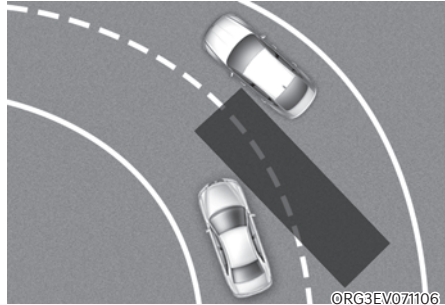

L'assistance à l'évitement de collision d'angle mort peut ne pas fonctionner correctement dans les courbes. La fonction peut ne pas détecter le véhicule dans la voie adjacente.

Soyez toujours attentif à la route et aux conditions de circulation lorsque vous conduisez.



L'assistance à l'évitement de collision d'angle mort peut ne pas fonctionner correctement dans les courbes. La fonction peut reconnaître un véhicule dans la même voie.

Soyez toujours attentif à la route et aux conditions de circulation lorsque vous conduisez.

- Dans une zone où la route fusionne/ se divise

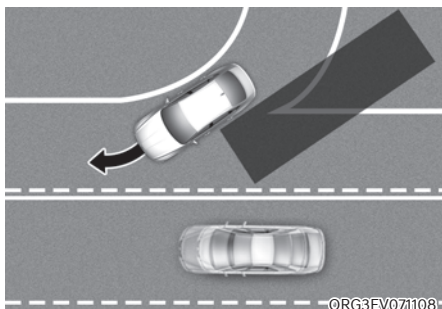

L'assistance à l'évitement de collision d'angle mort peut ne pas fonctionner correctement lorsque des voies fusionnent ou se séparent. La fonction peut ne pas détecter le véhicule dans la voie adjacente.

Soyez toujours attentif à la route et aux conditions de circulation lorsque vous conduisez.

- Conduire sur une route en pente

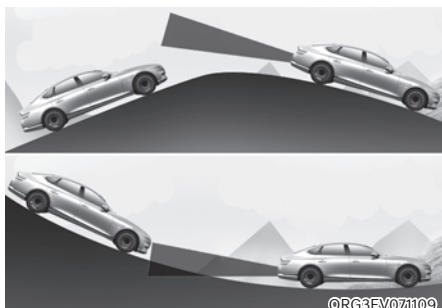

L'assistance à l'évitement de collision d'angle mort peut ne pas fonctionner correctement dans les côtes. La fonction peut ne pas détecter le véhicule dans la voie adjacente ou peut détecter incorrectement le sol ou la structure.

Soyez toujours attentif à la route et aux conditions de circulation lorsque vous conduisez.

- En roulant là où les hauteurs de voies sont différentes

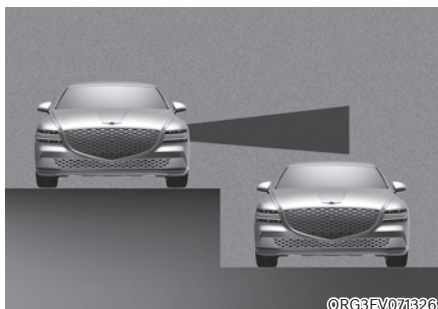

L'aide à l'évitement de collision d'angle mort risque de ne pas fonctionner correctement lorsque les voies sont sur différents niveaux. La fonction peut ne pas détecter le véhicule sur une route ayant des hauteurs de voie différentes (jonction d'un passage inférieur, intersections à niveaux séparés, etc.).

Soyez toujours attentif à la route et aux conditions de circulation lorsque vous conduisez.

AVERTISSEMENT

- Lorsque vous tractez une remorque ou un autre véhicule, veillez à désactiver l'assistance à l'évitement de collision d'angle mort.
- L'aide à l'évitement de collision d'angle mort peut ne pas fonctionner normalement si elle est perturbée par de fortes ondes électromagnétiques.
- L'assistance à l'évitement de collision d'angle mort peut ne pas fonctionner pendant 15 secondes après le démarrage du véhicule, ou lorsque la caméra frontale ou les radars d'angle arrière sont initialisés.

ALERTE DE SORTIE DU VÉHICULE (SEW) (SI ÉQUIPÉ)

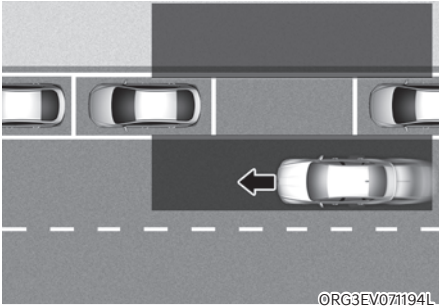

©RG3EV071194L

Après l'arrêt du véhicule, si un véhicule venant de derrière est détecté après qu'un passager ouvre la portière, l'alerte de sortie sécurisée préviendra le conducteur par un message d'avertissement et un signal sonore afin d'aider à éviter un impact.

ATTENTION

Le délai d'avertissement peut varier en fonction de la vitesse du véhicule qui s'approche.

Capteur de détection

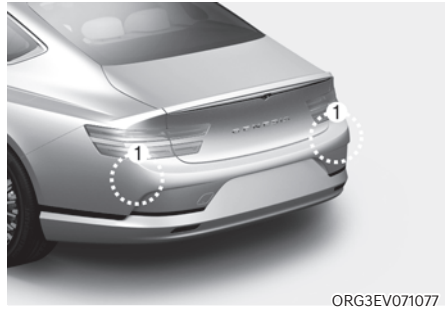

ORG3EV071077

[1] : Radars d'angle arrière

Reportez-vous à l'image ci-dessus pour la position détaillée des capteurs de détections.

ATTENTION

Pour plus de détails sur les précautions des radars d'angle arrière, reportez-vous à la section « Avertissement de collision d'angle mort (BCA) » dans ce chapitre.

Réglages de l'avertissement de sortie sécurisée

Caractéristiques des réglages

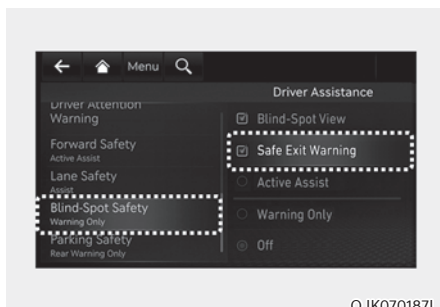

OJK070187L

Avertissement de sortie sécurisée

Véhicule allumé, sélectionnez « Driver Assistance (Assistance au conducteur) → Blind-Spot Safety (Sécurité d'angle mort) → Safe Exit Warning (Avertissement de sortie sécurisée) » dans le menu Réglages pour activer l'avertissement de sortie sécurisée et désélectionnez pour désactiver le système.



AVERTISSEMENT

Le conducteur doit toujours être conscient de son environnement. Si « Descente du véhicule sécurisée » est désélectionné, l'avertissement de sortie sécurisée ne peut pas vous assister.



Informations

Si le véhicule est redémarré, l'avertissement de sortie sécurisée conservera le dernier réglage.

■ Type A

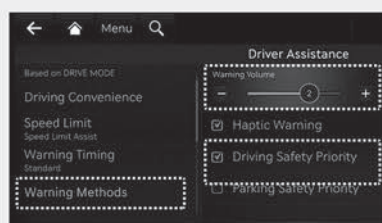

ORG3072395L

■ Type B

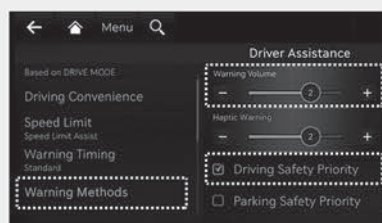

ORG3072396L

Méthodes d'avertissement

Véhicule allumé, rendez-vous dans Configuration → Véhicule → Assistance cond. → Méthodes d'avertissement dans les paramètres du système d'infodivertissement afin de sélectionner les éléments suivants :

- Volume d'avertissement : vous pouvez régler le volume de l'avertissement.
- Priorité à la sécurité de la conduite : le véhicule diminue tous les autres volumes audio quand un avertissement du système d'assistance au conducteur retentit.

i Informations

- Si vous changez les méthodes d'avertissement, les méthodes d'avertissement des autres systèmes d'assistance au conducteur peuvent changer.
- Si le véhicule est redémarré, Méthodes d'avertissement conservera le dernier réglage.
- Il se peut qu'il n'y ait pas de menu Paramètres selon la fonctionnalité appliquée à votre véhicule.
- Même si « 0 » est sélectionné pour Volume du signal sonore, Volume du signal sonore ne sera pas désactivé mais sonnera comme « 1 ».

Fonctionnement de la descente du véhicule sécurisée

Avertissement de sortie sécurisée

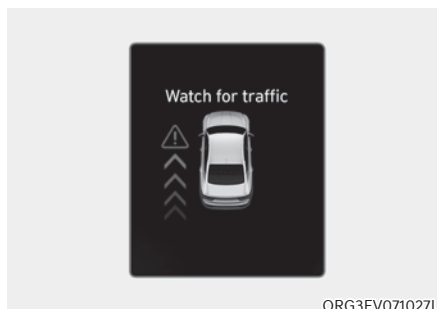

Avertissement de collision lorsque l'on sort du véhicule

- Lorsqu'un véhicule arrivant par l'arrière est détecté au moment où une portière s'ouvre, le message d'avertissement « Watch (out) for traffic (Attention au trafic) » s'affichera dans le combiné d'instruments et un signal sonore retentira.
- L'avertissement de sortie sécurisée avertira le conducteur lorsque la vitesse du véhicule est inférieure à 3 km/h (2 mi/h) et que la vitesse du véhicule approchant de la zone de l'angle mort est supérieure à 6 km/h (4 mi/h).



AVERTISSEMENT

Prenez les précautions suivantes lorsque vous utilisez l'alerte de sortie sécurisée :

- Pour votre sécurité, modifiez les réglages après avoir garé le véhicule dans un endroit sûr.
- Si le message d'avertissement d'un autre système s'affiche ou si un signal sonore retentit, le message d'avertissement d'alerte de sortie sécurisée peut ne pas s'afficher et le signal sonore peut ne pas retentir.
- Il est possible que vous n'entendiez pas le signal sonore de l'alerte de sortie sécurisée s'il y a du bruit autour de vous.
- L'alerte de sortie sécurisée ne fonctionne pas dans toutes les situations et ne peut pas prévenir toutes les collisions.
- L'alerte de sortie sécurisée peut avertir le conducteur en retard ou ne pas l'avertir en fonction de la route et des conditions de conduite. Vérifiez toujours les alentours du véhicule.
- Le conducteur et les passagers sont responsables des accidents qu'ils occasionnent en sortant du véhicule. Par conséquent, vérifiez toujours les alentours avant de sortir du véhicule.
- N'actionnez jamais délibérément l'alerte de sortie sécurisée. Cela pourrait entraîner des blessures graves, voire la mort.
- L'avertissement de sortie en sécurité ne fonctionne pas en cas de problème au niveau de l'assistance d'évitement de collision d'angle mort. Le message d'avertissement de l'assistance à l'évitement de collision d'angle mort s'affiche dans les conditions suivantes :
 - Le capteur de l'assistance à l'évitement de collision d'angle mort ou son environnement est pollué ou recouvert
 - L'assistance à l'évitement de collision d'angle mort ne prévient pas les passagers ou les avertit à tort



Informations

Après que le véhicule a été éteint, l'avertissement de sortie sécurisée fonctionnera pendant environ 3 minutes, mais s'arrêtera immédiatement si les portières sont verrouillées.

Limites et dysfonctionnement de l'avertissement de sortie sécurisée

Dysfonctionnement de l'avertissement de sortie sécurisée

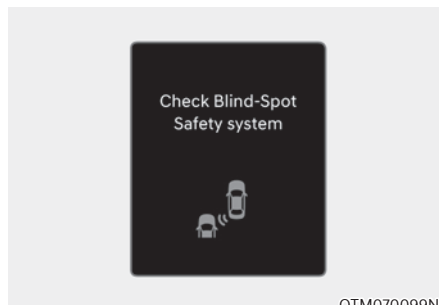

Lorsque le système d'avertissement de sortie en sécurité ne fonctionne pas correctement, le message « Check Blind-Spot Safety system(s) (Contrôlez le(s) syst. d'ass. sécurité d'angle mort) » s'affiche dans le combiné d'instruments pendant plusieurs secondes et le témoin d'avertissement principal (⚠) s'allume sur le combiné. Dans ce cas, nous vous conseillons de faire inspecter le véhicule par un concessionnaire agréé pour les produits de la marque Genesis.

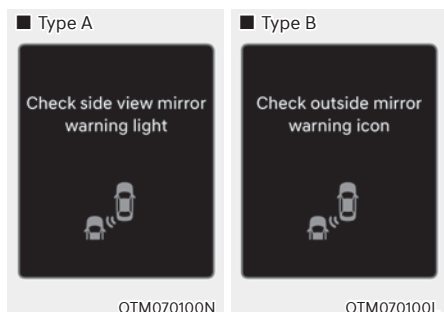

Lorsque le témoin du rétroviseur extérieur ne fonctionne pas correctement, le message « Check side view mirror warning light (Vérifiez le voyant d'avert. lumineux rétro. extérieur) » ou « Check outside mirror warning icon (Vérifiez l'icône d'avert. rétro. extérieur) » s'affiche dans le combiné d'instruments pendant plusieurs secondes et le témoin d'avertissement principal (⚠) s'allume sur le combiné. Dans ce cas, nous vous conseillons de faire inspecter le véhicule par un concessionnaire agréé pour les produits de la marque Genesis.

Avertissement de sortie sécurisée désactivé

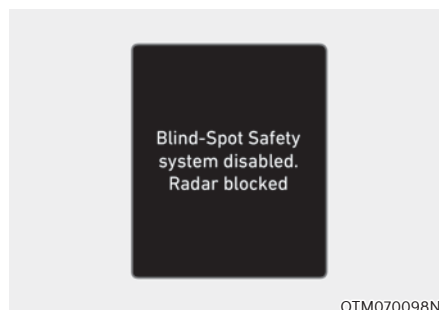

Lorsque le pare-chocs arrière autour du radar d'angle arrière ou du détecteur est recouvert de corps étrangers, comme de la neige ou de la pluie, ou lorsqu'on attache une remorque ou un porte-vélos, cela peut réduire les performances de détection et limiter ou désactiver temporairement l'avertissement de sortie de file.

Dans ce cas, le message « Blind-Spot Safety system(s) disabled. Radar blocked » (Système de sécurité d'angle mort désactivé. Radar bloqué) apparaîtra sur le combiné d'instruments.

L'avertissement de sortie sécurisée fonctionnera à nouveau correctement lorsque de tels corps étrangers ou remorque, etc. sont retirés, puis lorsque le véhicule est redémarré.

Si l'avertissement de sortie sécurisée ne fonctionne pas correctement après l'avoir supprimé, nous vous conseillons de faire inspecter le véhicule par un concessionnaire agréé pour les produits de la marque Genesis.



AVERTISSEMENT

- Même si le message d'avertissement ne s'affiche pas dans le combiné d'instruments, il se peut que l'avertissement de sortie de file ne fonctionne pas correctement.
- L'Avertissement de sortie sécurisée peut ne pas fonctionner correctement dans une zone (par exemple, un terrain vague), où aucun objet n'est détecté juste après la mise en marche du véhicule, ou lorsque le capteur de détection est bloqué par des corps étrangers juste après la mise en marche du véhicule.



ATTENTION

Désactivez l'avertissement de sortie sécurisée pour installer ou retirer une remorque, un porte-bagages ou un autre accessoire. Activez l'avertissement de sortie sécurisée lorsque vous avez terminé.

Limites de l'avertissement de sortie sécurisée

L'avertissement de sortie sécurisée peut ne pas fonctionner de manière appropriée ou il peut fonctionner de manière inattendue dans les circonstances suivantes :

- Sortir du véhicule lorsqu'il y a des arbres ou des herbes hautes
- Sortir du véhicule lorsque la route est mouillée
- Le véhicule en approche roule très vite ou très lentement



Informations

Pour plus de détails sur les limitations du radar d'angle arrière, reportez-vous à la section « Assistance à l'évitement de collision d'angle mort (BCA) » dans ce chapitre.



AVERTISSEMENT

- L'alerte de sortie du véhicule peut ne pas fonctionner correctement s'il est perturbé par de fortes ondes électromagnétiques.
- L'alerte de sortie du véhicule peut ne pas fonctionner pendant 3 secondes après le démarrage du véhicule ou l'initialisation des radars d'angle arrière.

AIDE À LA SORTIE SÉCURISÉE (SEA) (SI ÉQUIPÉ)

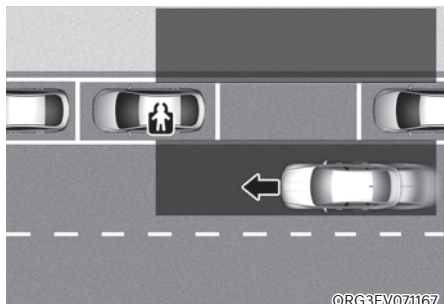

Après l'arrêt du véhicule, si un véhicule venant de derrière est détecté après qu'un passager ouvre la portière, l'assistant de sortie sécurisée prévient le conducteur par un message d'avertissement et un signal sonore afin d'aider à éviter une collision.



De plus, lorsque le bouton de verrouillage électronique de sécurité enfant est en position LOCK et qu'un véhicule s'approchant de la zone arrière est détecté, le bouton de verrouillage électronique de sécurité pour enfants ne se déverrouille pas même si le conducteur appuie sur le bouton pour empêcher les portes arrière de s'ouvrir.

ATTENTION

Le délai d'avertissement peut varier en fonction de la vitesse du véhicule qui s'approche.

Capteur de détection

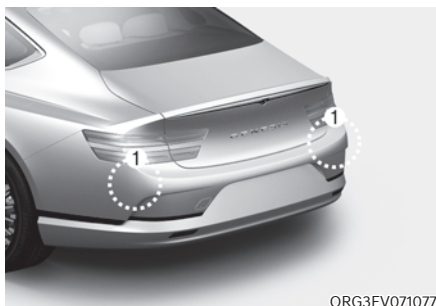

[1] : Radars d'angle arrière

Reportez-vous à l'image ci-dessus pour la position détaillée des capteurs de détections.

ATTENTION

Pour plus de détails sur les précautions des radars d'angle arrière, reportez-vous à la section « Assistance d'évitement de collision d'angle mort (BCA) » dans ce chapitre.

Réglages de l'assistance de la sortie sécurisée

Caractéristiques des réglages

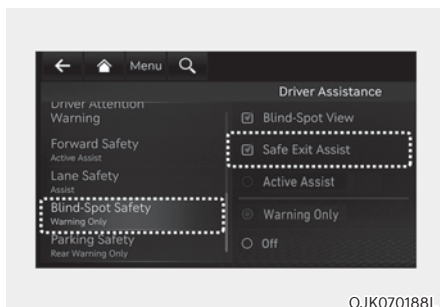

OJK070188L

Assistance de sortie en sécurité

Véhicule allumé, sélectionnez « Driver Assistance (Assistance au conducteur) → Blind-Spot Safety (Sécurité d'angle mort) → Safe Exit Assist (Assistance de sortie sécurisée) » dans le menu Réglages pour activer l'aide à la sortie sécurisée et désélectionnez pour désactiver le système.



AVERTISSEMENT

Le conducteur doit toujours être conscient des situations inattendues et soudaines qui peuvent se produire. Si « Safety Exit Assist » (Aide à la sortie sécurisée) est désélectionné, l'aide à la sortie sécurisée ne peut pas vous assister.



Informations

Si le véhicule est redémarré, l'aide à la sortie sécurisée conservera le dernier réglage.

■ Type A

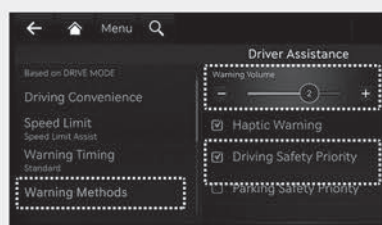

ORG3072395L

■ Type B

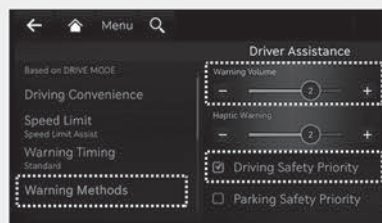

ORG3072396L

Méthodes d'avertissement

Véhicule allumé, rendez-vous dans Configuration → Véhicule → Assistance cond. → Méthodes d'avertissement dans les paramètres du système d'infodivertissement afin de sélectionner les éléments suivants :

- Volume d'avertissement : vous pouvez régler le volume de l'avertissement.
- Priorité à la sécurité de la conduite : le véhicule diminue tous les autres volumes audio quand un avertissement du système d'assistance au conducteur retentit.

i Informations

- Si vous changez les méthodes d'avertissement, les méthodes d'avertissement des autres systèmes d'assistance au conducteur peuvent changer.
- Si le véhicule est redémarré, Méthodes d'avertissement conservera le dernier réglage.
- Il se peut qu'il n'y ait pas de menu Paramètres selon la fonctionnalité appliquée à votre véhicule.
- Même si « 0 » est sélectionné pour Volume du signal sonore, Volume du signal sonore ne sera pas désactivé mais sonnera comme « 1 ».

Fonctionnement de l'aide à la sortie sécurisée

Avertissement et contrôle



Avertissement de collision lorsque l'on sort du véhicule

- Lorsqu'un véhicule arrivant par l'arrière est détecté au moment où une portière s'ouvre, le message d'avertissement « Watch (out) for traffic (Attention au trafic) » s'affichera dans le combiné d'instruments et un signal sonore retentira.
- L'aide à la sortie sécurisée avertit le conducteur lorsque la vitesse de son véhicule est inférieure à 3 km/h (2 mi/h) et que la vitesse du véhicule approchant à l'arrière est supérieure à 6 km/h (4 mi/h).

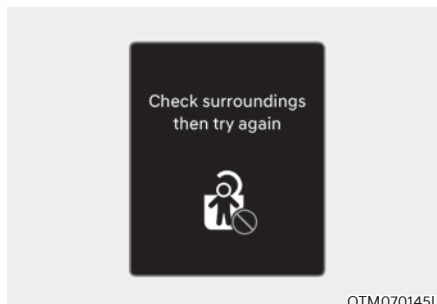

Aide à la sortie en toute sécurité associée au verrouillage électronique de sécurité pour enfants

- Lorsque le verrouillage électronique de la sécurité enfant fonctionne et qu'un véhicule approchant par l'arrière est détecté, les portières arrière ne peuvent pas être déverrouillées même si le conducteur essaie de les déverrouiller à l'aide du bouton de verrouillage électronique de la sécurité enfant. Le témoin du rétroviseur extérieur clignotera et le message d'avertissement « Check surroundings then try again » (Vérifiez la zone environnante et essayez à nouveau) s'affichera sur le combiné d'instruments.
- L'aide à la sortie sécurisée avertira le conducteur lorsque la vitesse de son véhicule est inférieure à 3 km/h (2 mi/h) et que la vitesse du véhicule approchant à l'arrière est supérieure à 6 km/h (4 mi/h).
- Pour plus de détails concernant le bouton de verrouillage de sécurité enfant, reportez-vous à la section « Verrouillage électronique de la sécurité enfant » au chapitre 5.



ATTENTION

Si le conducteur appuie à nouveau sur le bouton de verrouillage électronique de la sécurité enfant dans les 10 secondes suivant l'apparition du message d'avertissement, l'aide à la sortie sécurisée jugera que le conducteur a déverrouillé les portes en s'étant assuré qu'il n'y a plus de danger. Le verrouillage électronique de la sécurité enfant se désactivera (voyant sur le bouton éteint) et les portières arrière se déverrouilleront. Vérifiez toujours les alentours avant de désactiver le bouton de verrouillage électronique de la sécurité enfant.



Informations

Quand une porte arrière est ouverte de l'extérieure, l'aide à la sortie sécurisée n'exerce aucune influence.



AVERTISSEMENT

Prenez les précautions suivantes lorsque vous utilisez l'aide à la sortie sécurisée :

- Pour votre sécurité, modifiez les réglages après avoir garé le véhicule dans un endroit sûr.
- Si le message d'avertissement d'un autre système s'affiche ou si un signal sonore retentit, le message d'avertissement d'aide à la sortie sécurisée peut ne pas s'afficher et le signal sonore peut ne pas retentir.
- Il est possible que vous n'entendiez pas le signal sonore de l'aide à la sortie sécurisée s'il y a du bruit autour de vous.
- L'aide à la sortie sécurisée ne fonctionne pas dans toutes les situations et ne peut pas prévenir toutes les collisions.

- L'aide à la sortie sécurisée peut avertir le conducteur en retard ou ne pas l'avertir en fonction de la route et des conditions de conduite. Vérifiez toujours les alentours du véhicule.
- Le conducteur et les passagers sont responsables des accidents qu'ils occasionnent en sortant du véhicule. Par conséquent, vérifiez toujours les alentours avant de sortir du véhicule.
- N'actionnez jamais délibérément l'aide à la sortie sécurisée. Cela pourrait entraîner des blessures graves, voire la mort.
- L'aide à la sortie sécurisée ne fonctionne pas en cas de problème au niveau de l'assistance à l'évitement de collision d'angle mort. Le message d'avertissement de collision d'angle mort s'affiche dans les conditions suivantes :
 - Le capteur de l'assistance à l'évitement de collision d'angle mort ou son environnement est pollué ou recouvert
 - L'assistance à l'évitement de collision d'angle mort ne prévient pas les passagers ou les avertit à tort



Informations

Une fois le véhicule éteint, l'assistance à la sortie du véhicule fonctionnera pendant environ 3 minutes, mais s'arrêtera immédiatement si les portières sont verrouillées.

Limites et dysfonctionnement de l'aide à la sortie sécurisée

Dysfonctionnement de l'aide à la sortie sécurisée

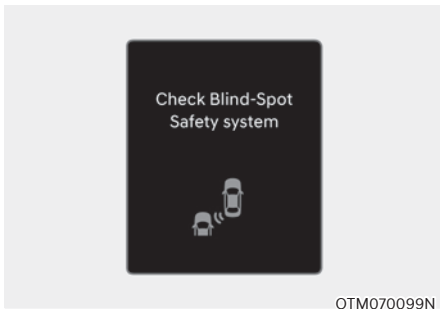

OTM070099N

Lorsque l'assistant à la sortie sécurisée du véhicule ne fonctionne pas correctement, le message "Check Blind-Spot Safety system" (Vérifiez le système de sécurité d'angle mort) apparaît sur le combiné d'instruments pendant plusieurs secondes et le témoin d'avertissement principal  s'allume sur le combiné d'instruments. Dans ce cas, nous vous conseillons de faire inspecter le véhicule par un concessionnaire agréé pour les produits de la marque Genesis.

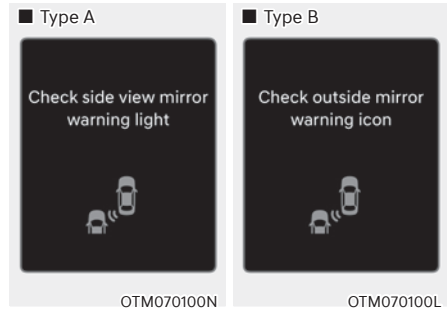

OTM070100N

OTM070100L

Lorsque le témoin du rétroviseur extérieur ne fonctionne pas correctement, le message « Check side view mirror warning light (Vérifiez le voyant d'avert. lumineux rétro. extérieur) » ou « Check outside mirror warning icon (Vérifiez l'icône d'avert. rétro. extérieur) » s'affiche dans le combiné d'instruments pendant plusieurs secondes et le témoin d'avertissement principal () s'allume sur le combiné. Dans ce cas, nous vous conseillons de faire inspecter le véhicule par un concessionnaire agréé pour les produits de la marque Genesis.

Aide à la sortie sécurisée désactivée

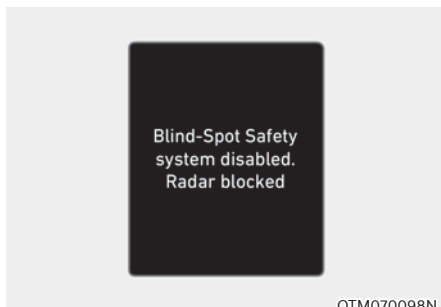

Lorsque le pare-chocs arrière autour du radar d'angle arrière ou du détecteur est recouvert de corps étrangers, comme de la neige ou de la pluie, ou lorsqu'on attache une remorque ou un porte-vélos, cela peut réduire les performances de détection et limiter ou désactiver temporairement l'assistance à la sortie sécurisée.

Dans ce cas, le message « Blind-Spot Safety system(s) disabled. Radar blocked » (Système de sécurité d'angle mort désactivé. Radar bloqué) apparaîtra sur le combiné d'instruments.

L'assistant à la sortie sécurisée fonctionnera à nouveau correctement lorsque de tels corps étrangers ou remorque, etc. sont retirés, puis lorsque le véhicule est redémarré.

Si l'assistant à la sortie sécurisée ne fonctionne pas correctement après l'avoir supprimé, nous vous conseillons de faire inspecter le véhicule par un concessionnaire agréé pour les produits de la marque Genesis.

AVERTISSEMENT

- Même si le message d'avertissement n'apparaît pas dans le combiné d'instruments, il se peut que l'assistant à la sortie sécurisée ne fonctionne pas correctement.
- L'assistant de sortie sécurisée peut ne pas fonctionner correctement dans une zone (par exemple, un terrain vague), où aucun objet n'est détecté juste après la mise en marche du véhicule, ou lorsque le capteur de détection est bloqué par des corps étrangers juste après la mise en marche du véhicule.

ATTENTION

Désactivez l'aide à la sortie sécurisée pour attacher ou détacher une remorque, un porte-vélos ou un autre accessoire. Activez l'aide à la sortie sécurisée une fois l'opération terminée.

Limites de l'aide à la sortie sécurisée

L'assistance à la sortie sécurisée peut ne pas fonctionner de manière appropriée ou elle peut fonctionner de manière inattendue dans les circonstances suivantes :

- Sortir du véhicule lorsqu'il y a des arbres ou des herbes hautes
- Sortir du véhicule lorsque la route est mouillée
- Le véhicule en approche roule très vite ou très lentement

Informations

Pour plus de détails sur les limitations du radar d'angle arrière, reportez-vous à la section « Assistance à l'évitement de collision d'angle mort (BCA) » dans ce chapitre.

AVERTISSEMENT

- L'assistance à la sortie sécurisée peut ne pas fonctionner de manière appropriée si elle est perturbée par de fortes ondes électromagnétiques.
- L'assistance à la sortie sécurisée peut ne pas fonctionner pendant 3 secondes après le démarrage du véhicule ou l'initialisation des radars d'angle arrière.

AIDE MANUELLE À LA LIMITE DE VITESSE (MSLA)

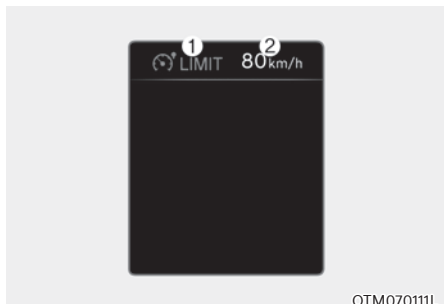

- (1) Indicateur de limite de vitesse
(2) Vitesse de consigne

Vous pouvez définir la limite de vitesse lorsque vous ne voulez pas dépasser une vitesse spécifique.

Si vous roulez en dépassant la limite de vitesse prédéfinie, le système d'assistance manuelle à la limitation de vitesse interviendra (la limite de vitesse définie clignotera et le carillon retentira) jusqu'à ce que la vitesse du véhicule revienne dans la limite.

Fonctionnement de l'aide à la limitation de vitesse manuelle

Réglage de la limite de vitesse



1. Maintenez enfoncé le bouton Driving Assist (🚗) à la vitesse souhaitée. L'indicateur de limite de vitesse (🚗) LIMIT s'allume sur le combiné d'instruments.



2. Appuyez sur le + ou le -, puis relâchez-le à la vitesse désirée.

Appuyez sur le + ou le -, puis maintenez-le. La vitesse augmentera ou diminuera au multiple de dix le plus proche au début, puis augmentera ou diminuera de 10 km/h (5 mi/h).

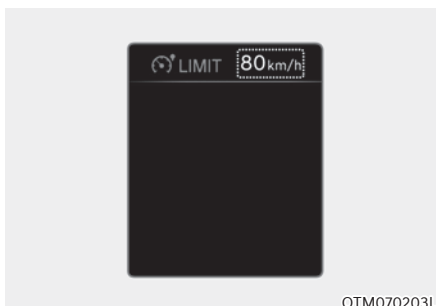

3. La limite de vitesse définie s'affichera dans le combiné d'instruments.

Si vous souhaitez dépasser la limite de vitesse prédéfinie, appuyez sur la pédale d'accélérateur au-delà du point de pression pour activer le kick-down.

La limite de vitesse définie clignotera et le carillon retentira jusqu'à ce que vous rameniez la vitesse du véhicule dans la limite de vitesse.

i Informations

- Quand la pédale d'accélérateur n'est pas enfoncée au-delà du point de pression, la vitesse du véhicule se maintiendra à la limite de vitesse.
- Un clic peut provenir du kick-down lorsque la pédale d'accélérateur est enfoncée au-delà du point de pression.

Suspension temporaire de l'aide à la limitation de vitesse manuelle



Appuyez sur le bouton **LIMIT** pour annuler provisoirement la limite de vitesse définie. La limite de vitesse définie se désactivera, mais l'indicateur de la limite de vitesse (**LIMIT**) restera visible.

Reprise de l'aide manuelle à la limite de vitesse



Pour reprendre l'aide à la limitation de vitesse manuelle après la suspension de la fonction, appuyez sur le contacteur +, - **LIMIT**.

Si vous soulevez le contacteur + ou abaissez le contacteur -, la vitesse du véhicule sera réglée sur la vitesse actuelle sur le combiné d'instruments.

Si vous appuyez sur le commutateur **LIMIT**, la vitesse reprendra la vitesse prédéfinie.

Désactivation de l'aide manuelle à la limite de vitesse



Appuyez sur le bouton Driving Assist (🚗) pour désactiver le système d'assistance manuelle à la limite de vitesse. L'indicateur de limite de vitesse (🚗LIMIT) s'éteindra.

⚠️ AVERTISSEMENT

Prenez les précautions suivantes lorsque vous utilisez le système d'assistance manuelle à la limite de vitesse :

- Réglez toujours la vitesse de votre véhicule en dessous de la limite de vitesse autorisée.
- Maintenez l'assistance manuelle à la limite de vitesse désactivé lorsque la fonction n'est pas utilisée, pour éviter de définir une vitesse par inadvertance. Vérifiez que l'indicateur de la limite de vitesse (🚗LIMIT) est éteint.
- L'assistance manuelle à la limite de vitesse ne remplace pas une conduite correcte et prudente. Il est de la responsabilité du conducteur de toujours conduire avec prudence et il doit toujours être conscient des situations inattendues et soudaines qui peuvent se produire. Faites toujours attention aux conditions de circulation.

AIDE CONNECTÉE À LA LIMITE DE VITESSE (ISLA) (SI ÉQUIPÉ)

L'aide connectée à la limite de vitesse utilise les informations provenant des panneaux routiers détectés et du système de navigation pour informer le conducteur des informations relatives à la limite de vitesse et des informations supplémentaires relatives à la route actuelle. De même l'aide à la limitation connectée de vitesse aide le conducteur à respecter la limitation de vitesse de la route.



ATTENTION

- **L'aide à la limitation connectée de vitesse peut ne pas fonctionner correctement si la fonction est utilisée dans d'autres pays.**
- **Si votre véhicule est équipé d'un système de navigation, ce dernier doit être régulièrement mis à jour afin que l'assistant intelligent de limitation de vitesse fonctionne correctement.**

Capteur de détection

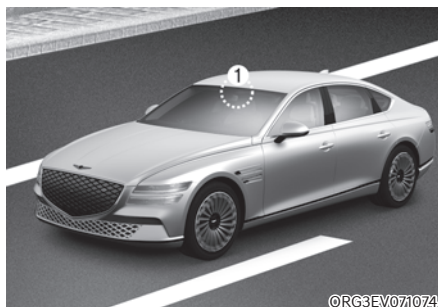

[1] : Caméra frontale

Reportez-vous à l'image ci-dessus pour la position détaillée du capteur de détection.



ATTENTION

Pour plus de détails sur les précautions relatives à la caméra avant, reportez-vous à la section « Assistance à la prévention des collisions avant (FCA) » dans ce chapitre.



Informations

Si le système de navigation est disponible, les informations provenant du système de navigation sont utilisées avec les informations relatives aux panneaux de signalisation détectés par la caméra avant.

Réglage de l'aide à la limitation intelligente de vitesse

Caractéristiques des réglages

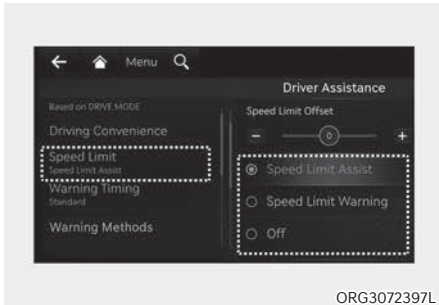

Limite de vitesse

Lorsque le véhicule est allumé, sélectionnez ou désélectionnez « Assistance au conducteur → Limite de vitesse » dans le menu Réglages pour déterminer s'il faut utiliser chaque fonction.

- Si « Speed Limit Assist » (Aide à la limitation de vitesse) est sélectionné, l'aide à la limitation intelligente de vitesse informe le conducteur des limitations de vitesse et des panneaux de signalisation supplémentaires. De plus, l'aide à la limitation de vitesse intelligente informe le conducteur qu'il peut changer la vitesse réglée de l'assistance manuelle de limite de vitesse et/ou du régulateur de vitesse intelligent pour aider le conducteur à rester en-deçà des limites.
- Si « Speed Limit Warning » (Avertissement de limite de vitesse) est sélectionné, l'aide à la limitation intelligente de vitesse informe le conducteur des limitations de vitesse et des panneaux de signalisation supplémentaires. De plus, l'aide à la limitation de vitesse intelligente avertit le conducteur lorsque le véhicule dépasse la limite de vitesse.
- Si « OFF » est sélectionné, l'aide à la limitation intelligente de vitesse est désactivée.

ATTENTION

Si « Speed Limit Warning » (Avertissement de limite de vitesse) est sélectionné, l'aide à la limitation intelligente de vitesse n'informe pas le conducteur qu'il peut ajuster la vitesse réglée.

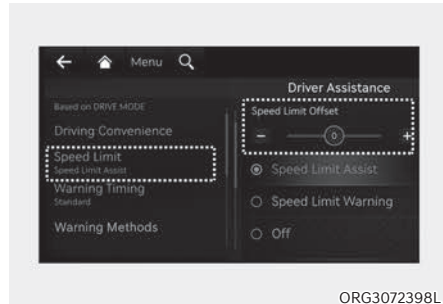

Décalage de limite de vitesse

Véhicule allumé, lorsque « Driver Assistance (Assistance du conducteur) → Speed Limit (Limite de vitesse) → Speed Limit Offset (décalage de limite de vitesse) » est sélectionné, le décalage de limite de vitesse peut être modifié. L'avertissement de limite de vitesse et l'assistance de limite de vitesse fonctionnent en appliquant le réglage de décalage de limite de vitesse à la limite de vitesse détectée.

AVERTISSEMENT

- Pour votre sécurité, modifiez uniquement les réglages après avoir garé le véhicule dans un endroit sûr.
- La fonction d'assistance de limite de vitesse fonctionne sur la base du réglage de décalage ajouté à la limite de vitesse. Si vous voulez modifier la vitesse réglée conformément à la limite de vitesse, réglez le décalage sur « 0 ».
- La fonction d'avertissement de limite de vitesse informe le conducteur lorsque la vitesse de conduite dépasse la limite de vitesse à laquelle le décalage de vitesse est ajouté. Si vous voulez qu'il y ait un avertissement de limite de vitesse pour vous informer immédiatement que la limite de conduite dépasse la limite de vitesse, réglez le décalage sur « 0 ».

Informations

Le réglage de « Speed Offset » (Décalage de vitesse) ne se reflète pas dans la commande de régulateur de vitesse intelligent basée sur le système de navigation (NSCC)

Fonctionnement de l'aide à la limitation intelligente de vitesse

Avertissement et contrôle

L'aide intelligente à la limite de vitesse avertit et commande le véhicule en affichant la limite de vitesse, en informant de la vitesse excessive et en modifiant la vitesse réglée.

i Informations

L'avertissement et la commande d'aide à la limitation connectée de la vitesse sont décrits en fonction du décalage réglé sur « 0 ». Pour plus de détails sur le réglage du décalage, reportez-vous à la section relative aux « Réglages de l'aide à la limitation intelligente de la vitesse ».

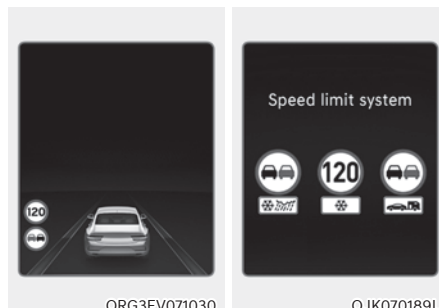

Affichage de la limite de vitesse

Les informations de limitation de vitesse sont affichées sur le combiné d'instruments.

i Informations

- Si la limite de vitesse de la route ne peut pas être reconnue, le symbole « --- » sera affiché. Veuillez vous reporter à « Limitations de l'aide à la limitation connectée de la vitesse » si les panneaux de signalisation sont difficiles à reconnaître.
- L'aide connectée de limite de vitesse fournit des informations relatives aux panneaux de signalisation supplémentaires en plus de la limitation de vitesse. Les informations relatives aux panneaux de signalisation supplémentaires peuvent varier en fonction de votre pays.
- Le panneau supplémentaire affiché sous le panneau de limitation de vitesse ou d'interdiction de dépasser indique les conditions dans lesquelles les panneaux doivent être suivis. Si le panneau supplémentaire n'est pas reconnu, il est affiché en blanc.
- Les images et les couleurs dans le combiné d'instruments peuvent varier en fonction du type de combiné ou du thème sélectionné.



Avertissement de vitesse excessive

Lorsque vous roulez à une vitesse plus élevée que la limite de vitesse affichée, le témoin rouge de limite de vitesse clignote.

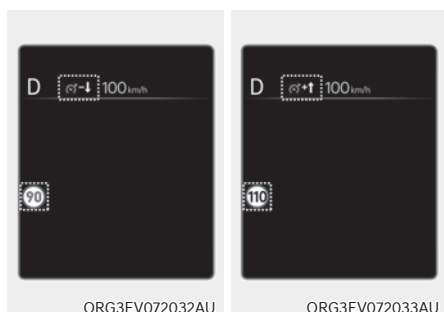

Modification de la vitesse réglée

Si la limite de vitesse de la route change lorsque l'assistance manuelle de limite de vitesse ou le régulateur de vitesse intelligent fonctionne, une flèche allant vers le haut ou vers le bas s'affiche pour informer le conducteur que la vitesse réglée doit être changée. À ce moment, le conducteur peut modifier la vitesse réglée en fonction de la limite de vitesse à l'aide du contacteur + ou - au volant.

AVERTISSEMENT

- Si le décalage est réglé sur plus de « 0 », la vitesse réglée passe à une vitesse plus élevée que la limitation de vitesse de la route. Si vous voulez rouler à une vitesse inférieure à la limitation de vitesse, réglez le décalage en-dessous de « 0 » ou utilisez le contacteur (-) au volant pour baisser la vitesse réglée.
- Même après avoir changé la vitesse réglée selon la limitation de vitesse de la route, le véhicule peut toujours rouler à une vitesse supérieure à la limite de vitesse. Si nécessaire, appuyez sur la pédale de frein pour réduire votre vitesse de conduite.
- Si la limitation de vitesse de la route est inférieure à 30 km/h (20 mi/h), la fonction de changement de vitesse réglée ne fonctionne pas.
- L'assistance de limitation de vitesse connectée fonctionne en utilisant l'unité de vitesse sur le combiné d'instruments définie par le conducteur. Si l'unité de vitesse est réglée sur une unité autre que l'unité de vitesse utilisée dans votre pays, l'assistance connectée de limite de vitesse peut ne pas fonctionner correctement.

Informations

- Pour plus de détails sur le fonctionnement de l'assistance manuelle de limite de vitesse, reportez-vous à la section « Assistance manuelle de limite de vitesse (MSLA) » dans ce chapitre.
- Pour plus de détails sur le fonctionnement du régulateur de vitesse intelligent, reportez-vous à la section « Régulateur de vitesse intelligent (SCC) » dans ce chapitre.

Limites et dysfonctionnement de l'aide à la limitation connectée de vitesse

Dysfonctionnement de l'aide à la limitation intelligente de vitesse

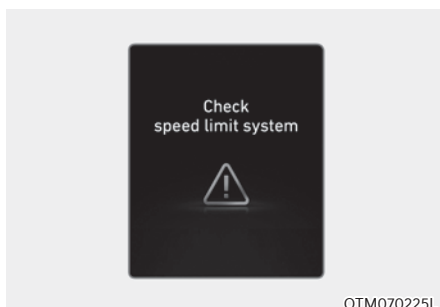

OTM070225L

Lorsque l'assistance à la sortie du véhicule ne fonctionne pas correctement, le message 'Check speed limit system' (Vérifiez le système de limitation de vitesse) apparaît dans le combiné d'instruments pendant plusieurs secondes et le témoin d'avertissement principal (⚠) s'allume sur le combiné. Dans ce cas, nous vous conseillons de faire inspecter le véhicule par un concessionnaire agréé pour les produits de la marque Genesis.

Aide à la limitation intelligente de vitesse désactivée

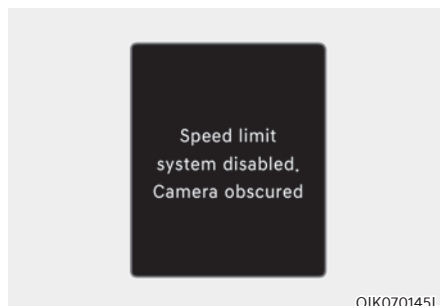

OIK070145L

Lorsque le pare-brise où se trouve la caméra avant est couvert d'un corps étranger comme de la neige ou de la pluie, cela peut réduire les performances de détection et limiter ou désactiver temporairement l'assistance intelligente de limite de vitesse. Dans ce cas, le message « Système de limitation de la vitesse désactivé. Vue de la caméra bloquée » apparaîtra dans le combiné d'instruments.

L'aide à la limitation connectée de vitesse fonctionnera de manière appropriée lorsque la neige, la pluie ou les corps étrangers sont enlevés.

Si l'aide à la limitation connectée de vitesse ne fonctionne pas correctement après l'avoir supprimé, nous vous conseillons de faire inspecter le véhicule par un concessionnaire agréé pour les produits de la marque Genesis.



AVERTISSEMENT

- **Même si le message d'avertissement n'apparaît pas ou si le témoin ne s'allume pas sur le combiné d'instruments, il se peut que l'assistance intelligente au freinage ne fonctionne pas correctement en raison de limitations de la fonction.**
- **Si le capteur de détection est contaminé immédiatement après le démarrage du véhicule, l'aide à la limitation intelligente de vitesse peut ne pas fonctionner correctement.**

Limites de l'aide à la limitation connectée de vitesse

L'aide à la limitation connectée de vitesse peut ne pas fonctionner de manière appropriée ou le système peut fonctionner de manière inattendue dans les circonstances suivantes :

- Le panneau de signalisation est sale ou ne peut pas être distingué.
 - Le panneau de signalisation est difficile à voir en raison du mauvais temps, comme la pluie, la neige, le brouillard, etc.
 - Le panneau de signalisation n'est pas propre ou est endommagé
 - Le panneau de signalisation est partiellement obscurci par des objets situés autour ou par une ombre.
 - Détection d'un panneau de signalisation à proximité de la route sur laquelle vous roulez.
- Les panneaux de signalisation ne sont pas aux normes ci-dessous :
 - Le texte ou l'image du panneau de signalisation n'est pas conforme à la norme
 - Le panneau de signalisation est installé entre la ligne principale et la route de sortie ou entre des routes qui divergent.
 - Il n'y a pas de panneau routier conditionnel sur le panneau situé à la sortie.
 - Un panneau est fixé sur un autre véhicule
- La distance entre la voie de circulation et les panneaux de signalisation est importante
- Le véhicule rencontre des panneaux de signalisation illuminés
- L'aide à la limitation connectée de vitesse reconnaît incorrectement les numéros de rue ou les images dans les panneaux ou autres panneaux comme étant la limite de vitesse.
- Détection d'un panneau de signalisation à proximité de la route sur laquelle vous roulez.
- Plusieurs panneaux sont installés à proximité les uns des autres
- Le panneau de limite de vitesse minimum est mal reconnu

- Le panneau de limite de vitesse est sur la route
- La luminosité change brusquement, par exemple à l'entrée ou à la sortie d'un tunnel ou lorsque vous passez sous un pont
- Les phares ne sont pas utilisés ou la luminosité des phares est faible la nuit ou dans le tunnel
- Les panneaux de signalisation sont difficiles à reconnaître en raison du reflet du soleil, des éclairages de la rue ou des véhicules venant en sens inverse.
- Les informations de navigation ou les informations GPS contiennent des erreurs.
- Le conducteur ne suit pas le guidage de la navigation.
- Le conducteur conduit sur une nouvelle route qui n'est pas encore dans le système de navigation.
- Le champ de vision de la caméra avant est gêné par l'éblouissement du soleil
- Conduite sur une route fortement incurvée ou avec des virages prolongés
- Conduite sur des ralentisseurs, en côte et en descente ou de gauche à droite sur des fortes pentes.
- Le véhicule est fortement secoué
- Conduite sur une nouvelle route

Informations

Pour plus de détails sur les limitations de la caméra avant, reportez-vous à la section « Assistance à l'évitement de collision avant (FCA) » dans ce chapitre.

AVERTISSEMENT

- **L'aide connectée de limitation de vitesse est un système complémentaire qui permet au conducteur de respecter la limitation de vitesse sur la route et elle peut ne pas afficher la limite de vitesse correcte ou contrôler correctement le vitesse de conduite.**
- **Réglez toujours la vitesse de votre véhicule selon la limitation de vitesse de votre zone.**

AVERTISSEMENT D'ATTENTION DU CONDUCTEUR (DAW)

Fonction de base

L'avertissement d'attention du conducteur peut contribuer à déterminer le niveau d'attention du conducteur en analysant le mode de conduite, le temps de conduite en cours de route. L'avertissement de fatigue du conducteur recommande une pause lorsque le niveau d'attention du conducteur tombe en dessous d'un certain seuil.

Alerte de démarrage du véhicule de tête

La fonction d'alerte de départ du véhicule de devant informera le conducteur lorsque un véhicule détecté devant se met en mouvement.

Capteur de détection

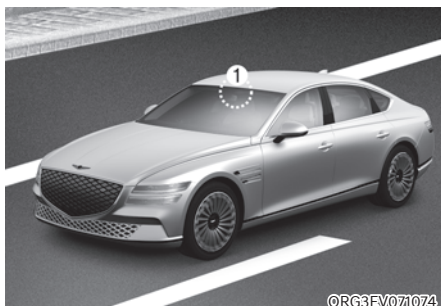

[1] : Caméra frontale

La caméra avant est utilisée en tant que détecteur pour permettre de repérer les modes de conduite et le départ du véhicule se trouvant devant lorsque le véhicule roule.

Reportez-vous à l'image ci-dessus pour la position détaillée du capteur de détection.



ATTENTION

- Gardez toujours la caméra avant en bon état pour garantir des performances optimales d'avertissement de niveau d'attention du conducteur.
- Pour plus de détails sur les précautions relatives à la caméra avant, reportez-vous à la section « Assistance à la prévention des collisions avant (FCA) » dans ce chapitre.

Réglage de l'avertissement de fatigue du conducteur

Caractéristiques des réglages

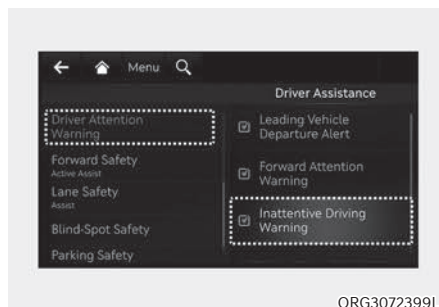

ORG3072399L

Avertissement d'attention du conducteur

Avec le véhicule en marche, sélectionnez ou désélectionnez « Driver Assistance » → Driver Attention Warning (ou DAW) (Assistance au conducteur → Avertissement d'attention du conducteur (DAW)) » dans le menu Réglages afin de déterminer s'il faut utiliser chaque fonction.

- Si « Inattentive Driving Warning » (Alerte baisse d'attention) est sélectionné, l'avertissement de conduite inattentive informera le conducteur de son niveau d'attention et lui recommandera de faire une pause lorsque ce niveau tombera en dessous d'un certain seuil.

i Informations

Lorsque le véhicule redémarre, l'avertissement de conduite inattentive est toujours activé. (Pour l'Europe, l'Australie, la Russie)

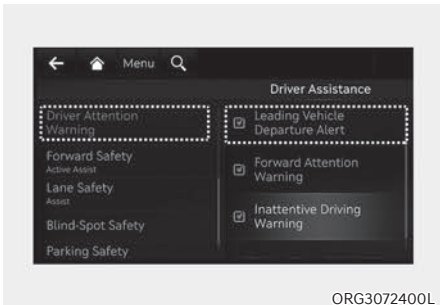

Alerte de départ du véhicule de devant

- Si la fonction « alerte de départ du véhicule de devant » est sélectionnée, elle informera le conducteur lorsqu'un véhicule détecté devant se met en mouvement.

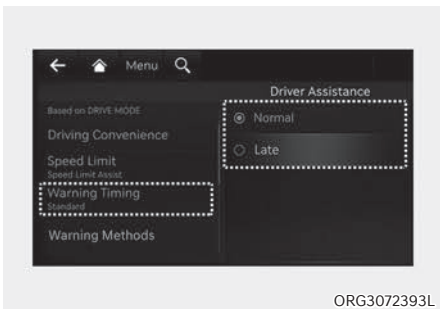

Délai d'avertissement

Véhicule allumé, sélectionnez « Assistance au conducteur → Délai d'avertissement » dans le menu Réglages pour modifier le délai d'activation initial de l'avertissement de l'attention du conducteur.

À la première livraison du véhicule, le délai d'avertissement est mis sur 'Normal'. Si vous changez le délai d'avertissement, celui des autres systèmes d'assistance peut changer.

i Informations

Si le véhicule est redémarré, l'avertissement de détection de fatigue du conducteur conservera le dernier réglage.

Fonctionnement de l'avertissement de fatigue du conducteur

Fonction de base

Affichage et avertissement

La fonction de base de l'avertissement de détection de fatigue du conducteur est de l'informer de son 'niveau d'attention' et de lui 'conseiller une pause'.

Niveau d'attention

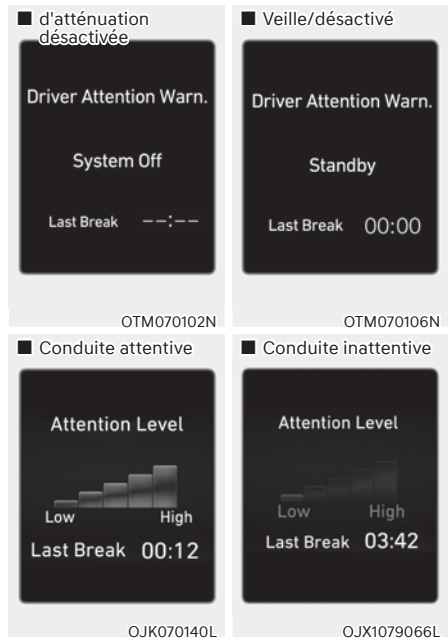

- Le conducteur peut surveiller sa conduite dans le combiné d'instruments.
 - Lorsque « Inattentive Driving Warning » (Alerte baisse d'attention) est désélectionné dans le menu Réglages, 'System Off' s'affiche.
 - L'avertissement d'attention du conducteur fonctionne lorsque la vitesse de votre véhicule est comprise entre 0 et 210 km/h (0 à 130 mi/h).
 - Lorsque la vitesse du véhicule n'est pas comprise dans la vitesse d'intervention, le message 'Standby' (ou 'désactivé') s'affichera.

- Le niveau de fatigue du conducteur est indiqué sur une échelle de 1 à 5. Plus le niveau est faible, moins le conducteur est attentif.
- Le niveau diminue si le conducteur ne fait pas de pause pendant un certain temps.

Faire une pause

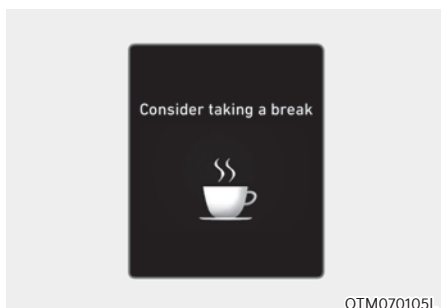

- Le message « Consider taking a break (Pensez à prendre une pause) » s'affiche dans le combiné d'instruments et un signal sonore retentit pour suggérer au conducteur de faire une pause, lorsque son niveau d'attention est inférieur à 1.
- L'avertissement de détection de fatigue du conducteur ne suggérera pas de pause si le temps de conduite total est inférieur à 10 minutes ou que 10 minutes ne se sont pas écoulées depuis la dernière pause proposée.

AVERTISSEMENT

Pour votre sécurité, modifiez les réglages après avoir garé le véhicule dans un endroit sûr.

ATTENTION

- L'avertissement de détection de fatigue du conducteur peut suggérer une pause en fonction des habitudes de conduite du conducteur, même s'il ne ressent pas de fatigue.
- L'avertissement de détection de fatigue du conducteur est une fonction complémentaire qui peut ne pas être en mesure de déterminer si le conducteur est inattentif.
- Un conducteur qui se sent fatigué doit faire une pause, même si le système de détection de fatigue du conducteur ne le lui suggère pas.

Informations

- Pour de plus amples détails sur le réglage des fonctions du système d'info-divertissement, reportez-vous à la section Réglages du véhicule au chapitre 4.
- L'alerte d'attention du conducteur se réinitialise dans les situations suivantes :
 - Le véhicule est coupé.
 - Le conducteur détache sa ceinture de sécurité et ouvre sa portière.
 - Le véhicule a été arrêté pendant plus de 10 minutes.
- Lorsque le conducteur réinitialise l'avertissement de détection de fatigue du conducteur, le dernier temps de pause est fixé à 00:00 et le niveau d'attention du conducteur est réglé sur 'High' (élevé).

Alerte de démarrage du véhicule de tête

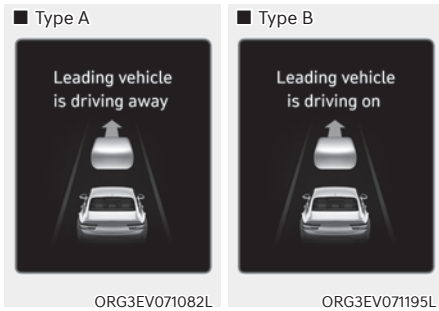

Lorsque le véhicule de devant détecté quitte l'arrêt, l'alerte de départ du véhicule de devant avertit le conducteur en affichant le message « Leading vehicle is driving away (ou Leading vehicle is driving on) (Le véhicule de devant démarre (ou Le véhicule de devant avance)) » dans le combiné d'instruments et un signal sonore retentit.

AVERTISSEMENT

- Si le message d'avertissement d'un autre système s'affiche ou si un signal sonore retentit, le message d'alerte de niveau d'attention du conducteur peut ne pas s'afficher et le signal sonore peut ne pas retentir.
- Le conducteur est responsable de la sécurité et du contrôle du véhicule.

ATTENTION

- L'alerte de départ du véhicule de devant est une fonction complémentaire qui peut ne pas avertir le conducteur lorsque le véhicule de devant démarre.
- Vérifiez toujours devant le véhicule et l'état de la route avant de démarrer.

Informations

Les images et les couleurs dans le combiné d'instruments peuvent varier en fonction du type de combiné ou du thème sélectionné.

Limites et dysfonctionnement de l'avertissement de fatigue du conducteur

Dysfonctionnement de l'avertissement de l'attention portée à l'avant

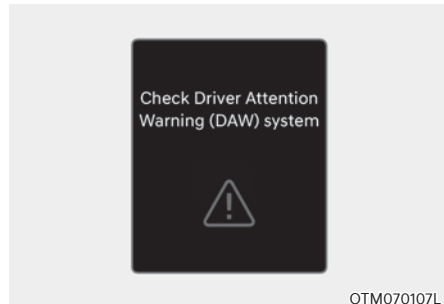

Lorsque l'avertissement d'attention du conducteur ne fonctionne pas correctement, le message « Check Driver Attention Warning (DAW) » (Vérifiez l'avertissement d'attention du conducteur) apparaît dans le combiné d'instruments pendant plusieurs secondes et le témoin d'avertissement principal () s'allume sur le combiné. Dans ce cas, nous vous conseillons de faire inspecter le véhicule par un concessionnaire agréé pour les produits de la marque Genesis.

Limites de l'avertissement d'attention du conducteur

Le système d'avertissement d'attention du conducteur peut ne pas fonctionner normalement dans les situations suivantes :

- Le véhicule est conduit de façon violente
- Le véhicule franchit intentionnellement des voies fréquemment
- Le véhicule est contrôlé par un système d'assistance au conducteur, tel que le système d'assistance de maintien dans la voie de circulation

Alerte de démarrage du véhicule de tête

- Lorsque le véhicule vous coupe la route

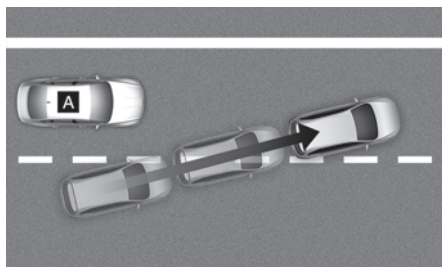

©RG3EV071112

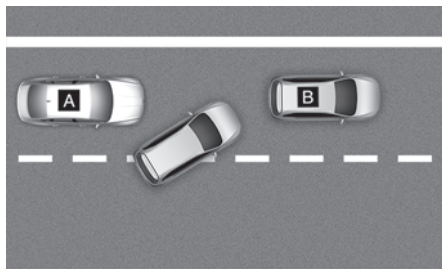

©RG3EV071113

[A] : Votre véhicule, [B] : Véhicule devant

Si un véhicule vous coupe la route, l'alerte de démarrage du véhicule de tête peut ne pas fonctionner correctement.

- Lorsque le véhicule qui précède braque brusquement

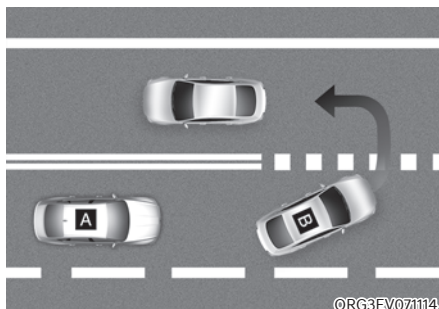

©RG3EV071114

[A] : Votre véhicule, [B] : Véhicule devant

Si le véhicule de devant effectue un virage serré, par exemple pour tourner à gauche ou à droite ou pour faire un demi-tour, etc., l'alerte de départ du véhicule de devant peut ne pas fonctionner correctement.

- Lorsque le véhicule devant démarre brusquement

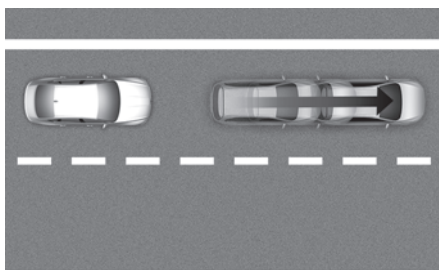

©RG3EV071115

Si le véhicule devant démarre brusquement, l'alerte de départ du véhicule de devant peut ne pas fonctionner correctement.

- Lorsqu'un piéton ou un vélo se trouve entre vous et le véhicule devant



Si'il y a un ou plusieurs piétons ou vélos entre vous et le véhicule devant, l'alerte de démarrage du véhicule de tête peut ne pas fonctionner correctement.

- Dans un parking

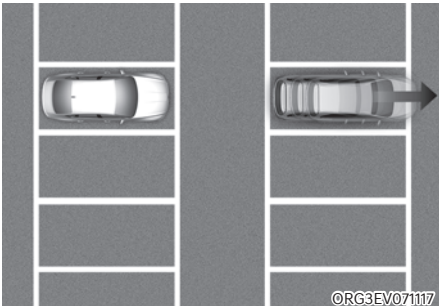

Si un véhicule garé devant s'éloigne de vous, l'alerte de départ du véhicule de devant peut vous avertir que le véhicule garé s'éloigne.

- À un péage ou à un carrefour, etc.

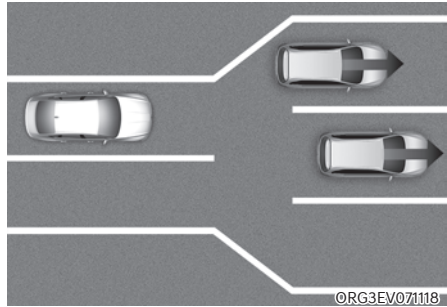

Si vous passez un péage ou un carrefour avec beaucoup de véhicules ou si vous roulez où les voies fusionnent ou se divisent régulièrement, l'alerte de départ du véhicule de devant peut ne pas fonctionner correctement.

i Informations

Pour plus de détails sur les précautions relatives à la caméra avant, reportez-vous à la section « Assistance à la prévention des collisions avant (FCA) » dans ce chapitre.

AVERTISSEMENT D'ATTENTION DU CONDUCTEUR (FAW) (SI ÉQUIPÉ)

L'avertissement d'attention peut avertir le conducteur pour aider à l'empêcher d'être distrait pendant la conduite en utilisant la caméra intérieure installée dans le combiné d'instruments.

Réglages de l'avertissement d'attention du conducteur

Caractéristiques des réglages

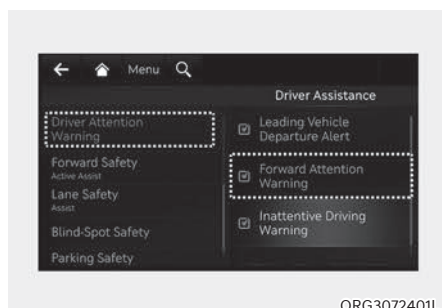

Avertissement de l'attention portée à l'avant

Avec le véhicule allumé, (dé) sélectionnez « Driver Assistance (Assistance du conducteur) → Driver Attention Warning (Avertissement de fatigue du conducteur) → Forward Attention Warning (Avertissement de l'attention du conducteur) » dans le menu Réglages pour activer ou désactiver l'avertissement d'attention du conducteur.

AVERTISSEMENT

Si le véhicule est redémarré, l'avertissement d'attention du conducteur conservera le dernier réglage. Si « Off (Désactivé) » est sélectionné, le conducteur doit toujours être attentif aux alentours et conduire de manière sûre.

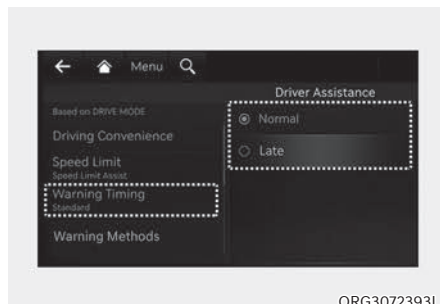

Délai d'avertissement

Avec le véhicule allumé, sélectionnez « Assistance au conducteur → Délai d'avertissement » dans le menu Réglages pour modifier le délai d'activation initial de l'avertissement d'attention avant.

À la première livraison du véhicule, le délai d'avertissement est mis sur 'Normal'. Si vous changez le délai d'avertissement, le moment de l'avertissement des autres systèmes d'assistance peut changer.

ATTENTION

- Sélectionnez 'Late (Plus tard)' comme délai d'avertissement lorsque la circulation est fluide et lente.
- Pendant que le régulateur de vitesse intelligent ou le système d'aide à la conduite sur route fonctionne, l'avertissement d'attention avant peut émettre une alerte plus tard que le délai d'avertissement défini.

ATTENTION

Le réglage du délai d'avertissement s'applique à toutes les fonctions de l'avertissement d'attention du conducteur.

Fonctionnement de l'avertissement d'attention du conducteur

Conditions de fonctionnement

L'avertissement d'attention du conducteur fonctionne lorsque les conditions suivantes sont remplies :

- La vitesse du véhicule est supérieure à 1 km/h (0.6 mi/h)
- La transmission est en position D (Conduite) ou N (Point mort)

Avertissement de l'attention portée à l'avant



L'avertissement d'attention du conducteur détermine si le conducteur est concentré sur la route, comme le temps passé à regarder ailleurs, la durée de fermeture des yeux, la fréquence des bâillements, etc. Si l'avertissement de l'attention du conducteur estime que le conducteur n'est pas concentré, le message d'avertissement « Keep eyes on the road and drive careful » (Gardez les yeux sur la route et conduisez prudemment) apparaîtra dans le combiné d'instruments et un signal sonore retentira.



AVERTISSEMENT

Si le message d'avertissement d'un autre système s'affiche ou si un signal sonore retentit, le message d'avertissement d'attention du conducteur peut ne pas s'afficher et le signal sonore peut ne pas retentir.



ATTENTION

- Le système d'avertissement d'attention du conducteur peut alerter le conducteur même si celui-ci est concentré sur la route en raison de son style de conduite et de ses habitudes de conduite.
- L'avertissement d'attention du conducteur est une fonction complémentaire qui peut ne pas être en mesure de déterminer si le conducteur est distrait pendant la conduite.
- Le conducteur assume la responsabilité de conduire prudemment et de se concentrer sur la route.



Informations

L'avertissement d'attention du conducteur ne transmet pas de vidéos enregistrées à l'extérieur du véhicule et ne stocke pas la vidéo.

Limites et dysfonctionnement de l'avertissement de l'attention portée à l'avant

Dysfonctionnement de l'avertissement de fatigue du conducteur

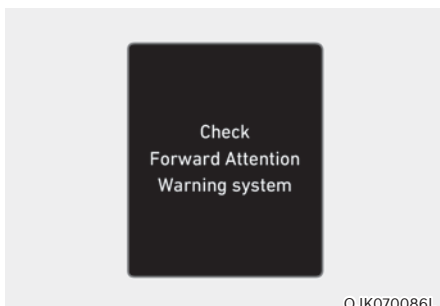

OJK070086L

Lorsque l'avertissement d'attention à l'avant ne fonctionne pas correctement, le message 'Check Forward Attention Warning' (Vérifiez l'avertissement d'attention à l'avant) apparaît dans le combiné d'instruments pendant plusieurs secondes et le témoin d'avertissement principal  s'allume sur le combiné. Dans ce cas, nous vous conseillons de faire inspecter le véhicule par un concessionnaire agréé pour les produits de la marque Genesis.

Avertissement d'attention du conducteur désactivé

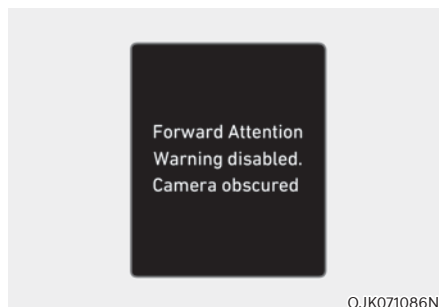

OJK071086N

Lorsqu'il y a un objet juste devant la caméra ou entre le conducteur et la caméra pendant un certain temps, l'avertissement d'attention du conducteur ne fonctionne pas correctement et le message « Système de limitation de la vitesse désactivé. Vue de la caméra bloquée » apparaîtra dans le combiné d'instruments.

Après l'apparition du message d'avertissement, si l'objet est retiré ou si l'avertissement d'attention du conducteur est capable de détecter le visage du conducteur, le système fonctionne correctement.

 **ATTENTION**

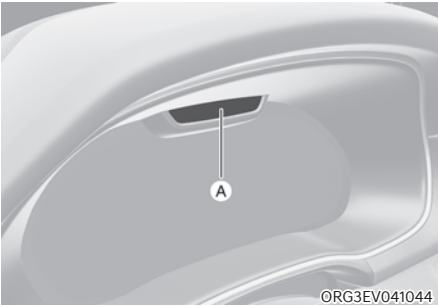

[A] : Caméra intérieure

- **Ne soumettez la surface du combiné d'instruments, la caméra ou la zone autour de la caméra à aucun impact. Si la caméra intérieure est endommagée, il se peut que l'avertissement de fatigue du conducteur ne fonctionne pas correctement.**
- **Ne placez pas de téléphone mobile ou aucun autre objet devant la caméra. La surface du combiné d'instruments ou la caméra pourraient s'abîmer à la suite d'un impact pendant la conduite.**
- **Ne placez rien sur la caméra ou devant la caméra pendant la conduite. La caméra intérieure risque alors de ne pas fonctionner correctement.**
- **Si tout autre objet est placé devant la caméra, l'avertissement d'attention du conducteur risque de ne pas fonctionner correctement.**

- **Lors du nettoyage du combiné d'instruments ou de la caméra, passez un chiffon doux et propre pour éviter d'abîmer la surface du combiné ou la lentille de la caméra. De plus, évitez d'utiliser des outils coupants près du combiné ou de la caméra ou de nettoyer ceux-ci à l'aide de produits chimiques.**
- **Gardez toujours la caméra intérieure et ses alentours propres et secs.**
- **N'appliquez pas d'objets étrangers, comme un autocollant, autour de la LED infrarouge située près de la caméra.**

 **Informations**

- **Deux lumières rouges peuvent apparaître sur la caméra dans les conditions suivantes :**
- **La luminosité extérieure est réduite ou le véhicule roule de nuit**
- **Le véhicule roule à l'intérieur d'un bâtiment, tel qu'un parking souterrain, un garage ou un tunnel.**
- **Le boîtier de caméra du combiné d'instruments est partiellement cassé**
- **L'effet 3D peut scintiller lors de l'ajustement à la vision du conducteur ou lorsque l'affichage de la caméra sur le combiné d'instruments est bloqué par le volant ou d'autres objets.**

 **AVERTISSEMENT**

Ne regardez pas la caméra à moins de 20 cm (8 pouces) pendant plus d'une minute.

Limites de l'avertissement de l'attention portée à l'avant

L'avertissement d'attention du conducteur risque d'être limité ou de ne pas fonctionner correctement dans les conditions suivantes :

- Le conducteur porte des lunettes de soleil, des lunettes spéciales, des lunettes à protection infrarouge, des verres réfléchissants ou des verres épais.
- Le conducteur utilise beaucoup de maquillage (eye-liner, mascara, maquillage en couleur, faux cils) ou un piercing près de l'œil
- Le regard du conducteur est bloqué par ses cheveux, un chapeau, etc.
- Le conducteur cligne d'un œil ou porte un cache-œil
- Le visage du conducteur est partiellement recouvert par un masque, un cache-nez, etc.
- La vision du conducteur est bloquée par une lumière provenant de l'extérieur du véhicule
- Reflet de la lumière extérieure, des rayons du soleil ou de la DEL infrarouge de la caméra par les lunettes ou les lunettes de soleil
- Le conducteur tourne ou baisse la tête si bien que le visage ou un œil est dissimulé pour la caméra.
- La caméra est hors de portée pour surveiller ou à moins de 20 cm (8 in.)
- Le conducteur secoue la tête de haut en bas ou le mauvais état de la route provoque des vibrations excessives du véhicule
- Le conducteur est mal positionné sur son siège de sorte que son visage n'est pas détecté
- Le conducteur est trop grand ou trop petit
- La caméra est bloquée par la hauteur ajustée du volant ou par le volant braqué
- Plus de deux personnes regardent simultanément le combiné d'instruments depuis le siège du conducteur
- Les yeux du conducteur sont rétrécis à cause des rires ou de l'éblouissement du soleil
- Reconnaître à tort une photo ou un mannequin dont le visage du conducteur a une taille similaire
- Il y a d'autres dispositifs qui utilisent la lumière infrarouge dans le véhicule

VISUALISATION DE L'ANGLE MORT (BVM) (SI ÉQUIPÉ)

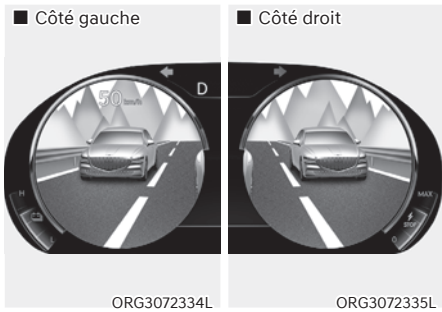

La visualisation de l'angle mort affiche la zone d'angle mort arrière du véhicule dans le combiné d'instruments lorsque le clignotant est allumé pour aider à changer de voie en toute sécurité.

Capteur de détection

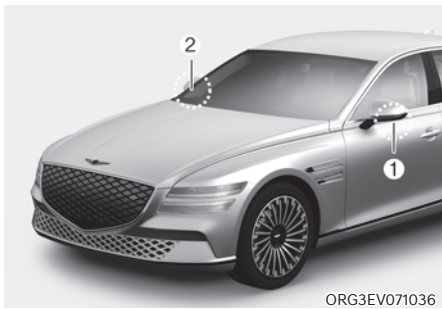

[1], [2]: Caméra panoramique latérale (caméra située en bas du rétroviseur)

Reportez-vous à l'image ci-dessus pour la position détaillée des capteurs de détections.

Réglages du moniteur d'angle mort

Caractéristiques des réglages

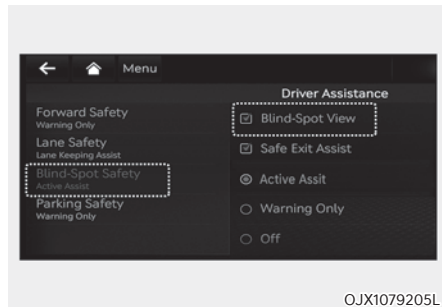

Vue de l'angle mort

Avec le véhicule allumé, sélectionnez 'Driver Assistance → Blind-Spot Safety → Blind Spot View' (Assistance au conducteur → Sécurité d'angle mort → Vue d'angle mort) dans le menu Réglages pour activer ou désactiver la fonction de visualisation de l'angle mort.

Fonctionnement du moniteur d'angle mort

Interrupteur de fonctionnement

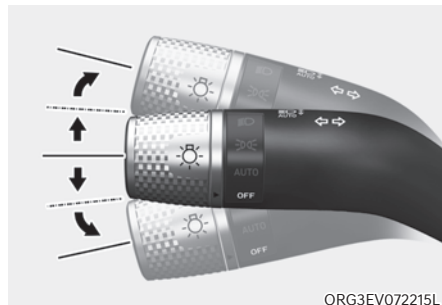

Clignotant

Le moniteur d'angle mort s'activera et se désactivera lorsque le clignotant est activé et désactivé.

Moniteur d'angle mort

Conditions de fonctionnement

Lorsque le clignotant gauche ou droit s'allume, l'image dans cette direction s'affiche sur le combiné d'instruments.

Conditions de désactivation

- Lorsque le clignotant s'éteint, l'image sur le combiné d'instruments s'éteint.
- Lorsque les feux de détresse sont activés, le moniteur de vue d'angle mort s'éteint, quel que soit l'état du clignotant.
- Lorsqu'un autre avertissement important s'affiche sur le combiné d'instruments, le moniteur d'angle mort peut s'éteindre.

Dysfonctionnement du moniteur d'angle mort

Lorsque l'écran de visualisation de l'angle mort ne fonctionne pas correctement ou que l'écran du combiné d'instruments scintille ou que l'image de la caméra ne s'affiche pas normalement, nous vous conseillons de faire inspecter le véhicule par un concessionnaire agréé pour les produits de la marque Genesis.



AVERTISSEMENT

- **L'image affichée sur le combiné d'instruments peut différer de la distance réelle de l'objet. Par souci de sécurité, veuillez à contrôler directement les alentours du véhicule.**
- **Veillez à ce que la lentille de la caméra soit toujours propre. Si la lentille est recouverte de corps étrangers, cela peut nuire aux performances de la caméra et la visualisation de l'angle mort peut ne pas fonctionner correctement.**

RÉGULATEUR DE VITESSE INTELLIGENT (SCC)

Le régulateur de vitesse adaptatif est conçu pour aider à détecter le véhicule qui précède et permet de maintenir la vitesse désirée ainsi qu'une distance minimale par rapport à ce véhicule.

Assistance au dépassement

Pendant le fonctionnement du régulateur de vitesse adaptatif, si la fonction estime que le conducteur est déterminé à dépasser le véhicule qui le précède, il assistera l'accélération.

En fonction du style de conduite (si équipé)

Le régulateur de vitesse intelligent fonctionnera selon le style de conduite, en tenant compte de la distance entre les véhicules, de l'accélération, de la vitesse de réaction.

Capteur de détection



[1] : Caméra frontale, [2] : Radar avant
[3] : radar d'angle avant (si équipé)

La caméra et le radar avant sont utilisés comme capteurs pour aider à détecter les véhicules devant.

Reportez-vous à l'image ci-dessus pour la position détaillée du capteur de détection.



ATTENTION

Gardez toujours la caméra avant et le radar avant en bon état pour garantir des performances optimales du régulateur de vitesse adaptatif.

Pour plus de détails sur les précautions relatives à la caméra avant et au radar avant, reportez-vous à la section « Assistance évitement collision avant (FCA) » dans ce chapitre.

Réglage du régulateur de vitesses intelligent

Caractéristiques des réglages



ORG3EV071028L

Activez le régulateur de vitesse intelligent

- Appuyez sur le bouton d'aide à la conduite (🚗) pour activer le régulateur de vitesse intelligent. La vitesse sera réglée sur la vitesse actuelle dans le combiné d'instruments.
- S'il n'y a pas de véhicule devant vous, la vitesse de consigne sera maintenue, mais si un véhicule se trouve devant vous, la vitesse pourrait diminuer pour maintenir la distance avec le véhicule qui précède. Si le véhicule devant accélère, votre véhicule roulera à une vitesse de croisière constante après avoir accéléré jusqu'à la vitesse de consigne.

i Informations

Si la vitesse de votre véhicule est comprise entre 0 et 30 km/h (0 et 20 mi/h) lorsque vous appuyez sur le bouton Driving Assist (🚗), la vitesse du régulateur de vitesse intelligent sera réglée sur 30 km/h (20 mi/h).



ORG3EV071121L

Réglage de la distance entre véhicules

À chaque pression sur le bouton, l'écart entre les véhicules change de la façon suivante :

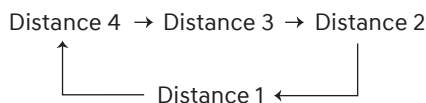

i Informations

- Si vous roulez à 90 km/h (56 mi/h), la distance est maintenue comme suit :
 - Distance 4 - environ 53 m (172 ft.)**
 - Distance 3 - environ 40 m (130 ft.)**
 - Distance 2 - environ 30 m (106 ft.)**
 - Distance 1 - environ 25 m (82 ft.)**
- La distance est fixée à la dernière distance établie lorsque le véhicule est redémarré ou lorsque le régulateur de vitesse intelligent a été temporairement annulé.



Augmentation de la vitesse réglée

- Soulevez le commutateur + et relâchez-le immédiatement. La vitesse réglée augmente de 1 km/h (1 mph) à chaque fois que vous actionnez le commutateur de cette manière.
- Soulevez le commutateur + et maintenez-le dans cette position tout en observant la vitesse de consigne sur le combiné d'instruments. La vitesse réglée augmente de 10 km/h (5 mph) à chaque fois que vous actionnez le commutateur de cette manière. Relâchez le commutateur lorsque la vitesse désirée s'affiche et le véhicule accélérera automatiquement pour atteindre cette vitesse. Vous pouvez augmenter la vitesse réglée jusqu'à 200 km/h (120 mi/h).



Diminution de la vitesse réglée

- Abaissez le commutateur - et relâchez-le immédiatement. La vitesse réglée est réduite de 1 km/h (1 mph) à chaque fois que vous actionnez le commutateur de cette manière.
- Abaissez le commutateur - et maintenez-le dans cette position tout en observant la vitesse de consigne sur le combiné d'instruments. La vitesse réglée est réduite de 10 km/h (5 mph) à chaque fois que vous actionnez le commutateur de cette manière.

Relâchez le commutateur à la vitesse que vous voulez maintenir. Vous pouvez réduire la vitesse réglée jusqu'à 30 km/h (20 mi/h).



AVERTISSEMENT

Vérifiez les conditions de circulation avant d'utiliser le commutateur +. La vitesse peut augmenter fortement lorsque vous relevez et maintenez le commutateur +.

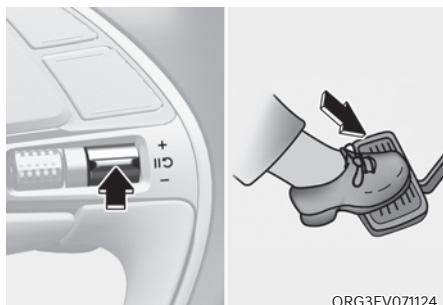

ORG3EV071124

Désactivation temporaire du régulateur de vitesse intelligent

Appuyez sur le commutateur II ou enfoncez la pédale de frein pour annuler provisoirement le régulateur de vitesse adaptatif.

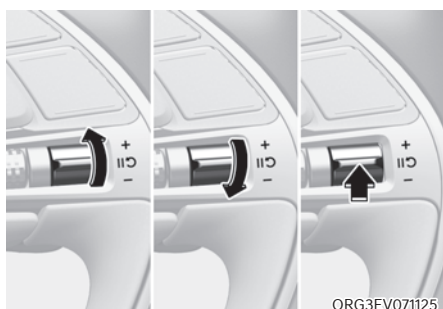

ORG3EV071125

Reprise de la vitesse du régulateur de vitesse intelligent

Pour relancer le régulateur de vitesse intelligent après l'annulation de la fonction, appuyez sur le commutateur +, - ou II.

Si vous poussez le commutateur + vers le haut ou le commutateur - vers le bas, la vitesse du véhicule sera réglée sur la vitesse actuelle sur le combiné d'instruments.

Si vous appuyez sur le commutateur II, la vitesse reprendra la vitesse prédéfinie.



AVERTISSEMENT

Vérifiez les conditions de circulation avant d'utiliser le commutateur II. La vitesse peut augmenter ou diminuer fortement lorsque vous appuyez sur le commutateur II.



ORG3EV071028L

Désactiver le régulateur de vitesse intelligent

Appuyez sur le bouton d'aide à la conduite (Driving Assist) pour désactiver le régulateur de vitesse intelligent.

i Informations

Si votre véhicule est équipé d'un système d'assistance manuelle à la limite de vitesse, maintenez le bouton Driving Assist (Driving Assist) enfoncé pour désactiver le régulateur de vitesse intelligent. Toutefois, l'assistance manuelle à la limite de vitesse s'activera.

En fonction du mode de conduite

Le régulateur de vitesse adaptatif changera l'accélération en fonction du mode de conduite sélectionné par le système de commande intégré du mode de conduite. Reportez-vous au tableau suivant.

Mode de conduite	Régulateur de vitesse adaptatif
CONFORT	Normal
ECO	Lent
SPORT	Rapide
MY DRIVE	Normal
NEIGE	Normal

i Informations

Pour en savoir plus sur le mode de conduite, reportez-vous à la section « Système de commande intégré du mode de conduite » au chapitre 6.

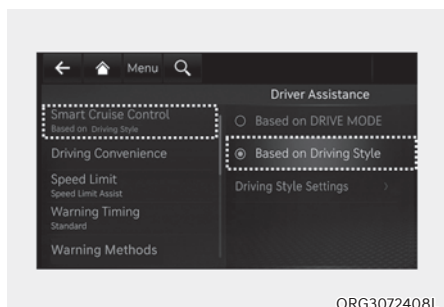

ORG3072408L

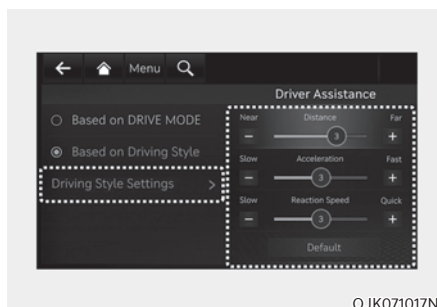

OJK071017N

En fonction du style de conduite (si équipé)

- Véhicule allumé, si « Driver Assistance (Aide au conducteur) → Smart Cruise Control (Régulateur de vitesse intelligent) → Based on Driving Style (En fonction du style de conduite) » est sélectionné dans le menu Réglages, le régulateur de vitesse intelligent fonctionnera en tenant compte du style de conduite du conducteur, notamment de la distance entre véhicules, de l'accélération, de la vitesse de réaction.
- Lorsque le régulateur de vitesse adaptatif fonctionne en mode « Based on Drive Mode » (En fonction du style de conduite), si vous maintenez enfoncé le bouton Distance du véhicule (🚗), le régulateur de vitesses intelligent passera à « Based on Driving Style » (En fonction du style de conduite). Pendant que le régulateur de vitesse intelligent fonctionne avec « Basé sur le style de conduite », si le bouton Distance du véhicule (🚗) est brièvement enfoncé, il passera à « Basé sur le mode de conduite ».

i Informations

- Si le véhicule est doté de la fonction basée sur le style de conduite, 'Based on Drive mode' et 'Based on Driving Style' peuvent être retenus dans le menu Réglages en sélectionnant 'Driver Assistance → Smart Cruise Control'.
- Si « Basé sur le mode de conduite » est sélectionné, le régulateur de vitesse intelligent fonctionne selon le mode de conduite sélectionné.

Paramètres de style de conduite (si équipé)

Avec le véhicule allumé, sélectionnez « Assistance à la conduite → Régulateur de vitesse adaptatif → Paramètres de style de conduite » dans le menu Réglages pour vérifier le style de conduite du conducteur et pour modifier chaque style de conduite manuellement.

i Informations

- « Paramètres de style de conduite » s'affiche lorsque « Basé sur le style de conduite » est sélectionné.
- Le régulateur de vitesse intelligent n'apprend les styles de conduite du conducteur que lorsque celui-ci conduit le véhicule.

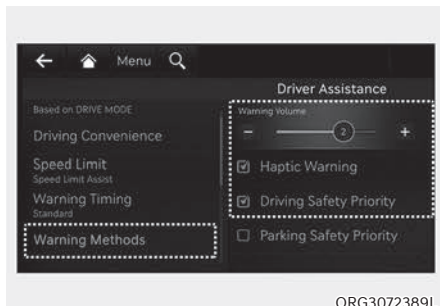
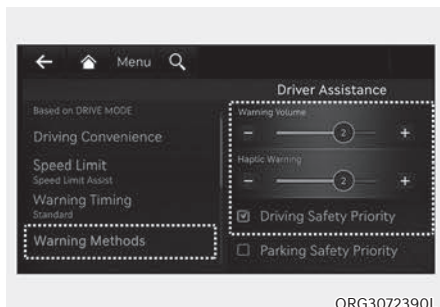

Méthodes d'avertissement

Véhicule allumé, rendez-vous dans Configuration → Véhicule → Assistance cond. → Méthodes d'avertissement dans les paramètres du système d'infodivertissement afin de sélectionner les éléments suivants :

- Volume d'avertissement : vous pouvez régler le volume de l'avertissement.
- Avertissement haptique : vous pouvez configurer la vibration du volant (type A) ou l'ajuster (type B).
- Priorité à la sécurité de la conduite : le véhicule diminue tous les autres volumes audio quand un avertissement du système d'assistance au conducteur retentit.

i Informations

- Si vous changez les méthodes d'avertissement, les méthodes d'avertissement des autres systèmes d'assistance au conducteur peuvent changer.
- Si le véhicule est redémarré, Méthodes d'avertissement conservera le dernier réglage.
- Il se peut qu'il n'y ait pas de menu Paramètres selon la fonctionnalité appliquée à votre véhicule.
- Même si « 0 » est sélectionné pour Volume du signal sonore, Volume du signal sonore ne sera pas désactivé mais sonnera comme « 1 ».
- Lorsque « Avertissement haptique » a la valeur « 0 » ou s'il est désélectionné alors que Volume du signal sonore est réglé sur « 0 », Volume du signal sonore s'activera et sera réglé sur « 2 ».
- Lorsque Volume du signal sonore est réglé sur « 0 » alors que « Avertissement haptique » a la valeur « 0 » ou est désélectionné, la vibration du volant s'active ou reçoit la valeur « 2 ».

Fonctionnement du régulateur de vitesse intelligent

Conditions de fonctionnement

Le régulateur de vitesse adaptatif fonctionne lorsque les conditions suivantes sont remplies .

Fonction de base

- Le sélecteur rotatif est en position D (Conduite)
- La portière du conducteur est fermée
- L'EPB (frein de stationnement électronique) n'est pas activé
- La vitesse de votre véhicule se situe dans la plage de vitesse de fonctionnement
 - 10 et 200 km/h (5-120 mi/h) : lorsqu'aucun véhicule n'est devant
 - 0 et 200 km/h (0 et 120 mi/h) : lorsqu'un véhicule est devant
- L'ESC (contrôle électronique de stabilité) ou l'ABS (système antiblocage des roues) fonctionne
- L'ESC (contrôle électronique de stabilité) ou l'ABS (système antiblocage des roues) ne contrôle pas le véhicule
- Le contrôle du freinage de l'assistant d'évitement de collision avant ne fonctionne pas
- Le contrôle du freinage de l'aide au stationnement intelligent à distance ne fonctionne pas (si équipé)
- Le rappel des mains sur le volant de l'assistance au maintien de la voie et de l'assistance à la conduite sur autoroute est désactivé

Informations

À l'arrêt, s'il y a un véhicule devant votre véhicule, le régulateur de vitesse intelligent s'active lorsque vous appuyez sur la pédale de frein

Assistance au dépassement

L'assistance au dépassement fonctionne lorsque le clignotant est allumé à gauche (conduite à gauche) ou à droite (conduite à droite) pendant que le régulateur de vitesse adaptatif fonctionne et lorsque les conditions suivantes sont remplies :

- La vitesse de votre véhicule est supérieure à 60 km/h (40 mi/h)
- Les feux de détresse sont éteints
- Un véhicule est détecté devant votre véhicule
- Une décélération n'est pas nécessaire pour maintenir la distance avec le véhicule qui précède



AVERTISSEMENT

- **Lorsque le clignotant est allumé à gauche (conduite à gauche) ou à droite (conduite à droite) avec un véhicule devant, le véhicule peut accélérer provisoirement. Faites toujours attention aux conditions de circulation.**
- **Quel que soit le sens de circulation de votre pays, l'assistance au dépassement fonctionnera lorsque les conditions seront remplies. Lorsque vous utilisez cette fonction dans des pays où le sens de circulation est différent, vérifiez toujours les conditions de circulation.**

Affichage et contrôle

Vous pouvez voir le statut de fonctionnement du régulateur de vitesse intelligent dans la vue d'aide au stationnement sur le combiné d'instruments. Consultez la section "Modes d'affichage" au Chapitre 4.

Le régulateur de vitesse adaptatif s'affichera comme ci-dessous en fonction du statut de la fonction.

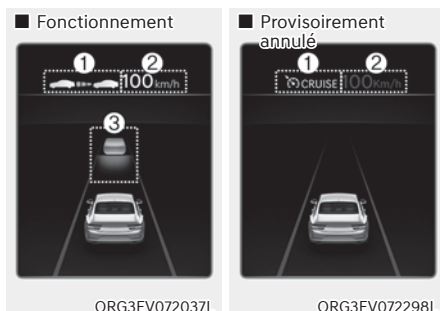

Fonction de base

- Pendant le fonctionnement
 - (1) L'éventuelle présence d'un véhicule devant et la distance sélectionnée
 - (2) Vitesse définie
 - (3) L'éventuelle présence d'un véhicule devant et la distance cible
- Pendant une annulation temporaire
 - (1) CRUISE témoin
 - (2) La vitesse précédente réglée

i Informations

- La distance du véhicule devant vous sur le combiné d'instruments est affichée en fonction de la distance réelle entre votre véhicule et le véhicule devant vous.
- La distance cible peut varier en fonction de la vitesse du véhicule et de la distance définie. Si la vitesse du véhicule est basse, même si la distance du véhicule a changé, la modification de la distance cible peut être faible.
- Les images et les couleurs dans le combiné d'instruments peuvent varier en fonction du type de combiné ou du thème sélectionné.

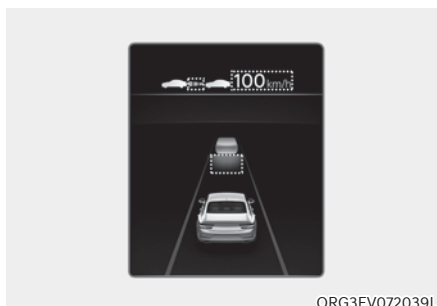

Accélération provisoire

Si vous voulez augmenter temporairement votre vitesse sans modifier la vitesse réglée lorsque le régulateur de vitesse adaptatif est activé, appuyez sur la pédale d'accélérateur. Tant que vous appuyez sur la pédale d'accélérateur, la vitesse définie, le niveau de distance et la distance cible clignoteront sur le combiné d'instruments.

Cependant, si la pédale d'accélérateur n'est pas suffisamment enfoncée, le véhicule peut décélérer.

AVERTISSEMENT

Soyez prudent lorsque vous accélérez temporairement, car la vitesse et la distance ne sont pas contrôlées automatiquement, même s'il y a un véhicule devant vous.

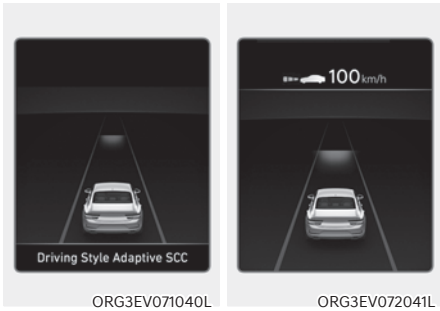

Fonctionnement basé sur le style de conduite

Lorsque le fonctionnement basé sur le style de conduite est sélectionné, le message 'Driving Style Adaptive SCC' apparaîtra dans le combiné d'instruments pendant 2 secondes et la distance et la distance cible seront affichées sur la base du style de conduite.

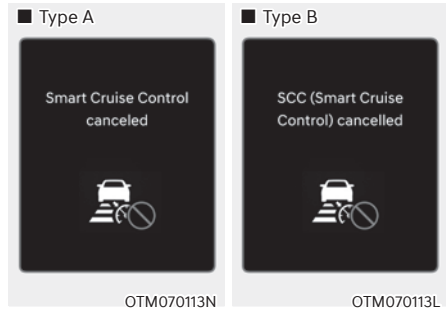

Désactivation temporaire du régulateur de vitesse intelligent

Le régulateur de vitesse intelligent sera automatiquement annulé temporairement quand :

- La vitesse du véhicule dépasse environ 210 km/h (130 mi/h)
- Le véhicule s'est arrêté pendant un certain temps
- La pédale d'accélérateur reste enfoncée un certain temps
- Les conditions de fonctionnement du régulateur de vitesse intelligent ne sont pas remplies

Si le régulateur de vitesse intelligent est temporairement annulé automatiquement, le message « Smart Cruise Control cancelled (Régulateur de vitesse intelligent annulé) » (ou « SCC (Smart Cruise Control) cancelled (SCC (régulateur de vitesse intelligent) annulé) ») s'affiche sur le combiné d'instruments et un signal sonore retentit pour alerter le conducteur.

Si le régulateur de vitesse intelligent est provisoirement annulé alors que le véhicule est à l'arrêt et que la fonction est activée, l'EPB (frein de stationnement électronique) pourrait être activé.



AVERTISSEMENT

Lorsque le régulateur de vitesse intelligent est temporairement annulé, la distance avec le véhicule précédent n'est pas maintenue. Regardez toujours devant vous lorsque vous conduisez et appuyez sur la pédale de frein si nécessaire pour réduire votre vitesse et garder une distance de sécurité.

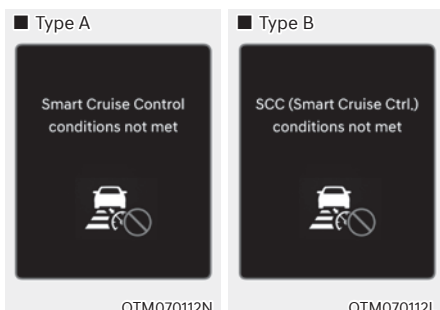

Les conditions de fonctionnement du régulateur de vitesse adaptatif ne sont pas remplies

Si le bouton d'aide à la conduite, le contacteur +, le contacteur - ou le contacteur  est enfoncé lorsque les conditions de fonctionnement du régulateur de vitesse intelligent ne sont pas satisfaites, le message « Conditions du régulateur de vitesse intelligent non remplies (ou Conditions SCC non respectées) » s'affiche sur le combiné d'instruments et un signal sonore retentit.

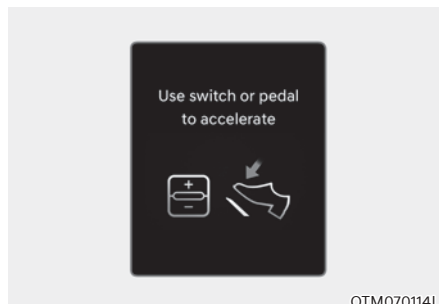

En cas d'embouteillage

Dans la circulation, votre véhicule s'arrêtera si le véhicule qui vous précède s'arrête. Également, si le véhicule qui précède démarre, votre véhicule démarrera aussi. En outre, une fois le véhicule arrêté et un certain temps écoulé, le message « Utilisation bouton ou pédale pour accélérer » s'affichera dans le combiné d'instruments. Appuyez sur la pédale d'accélérateur ou sur le commutateur +, - ou sur  pour commencer à conduire.

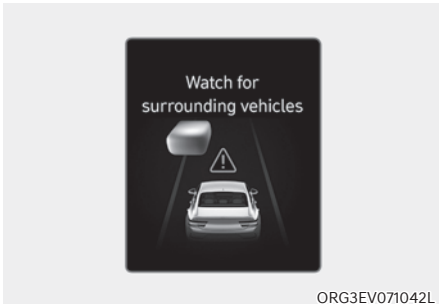

Avertissement des conditions routières à l'avant

Dans la situation suivante, le message « Watch for surrounding vehicles (Attention aux véhicules tout autour) » s'affichera dans le combiné d'instruments et un signal sonore retentira pour avertir le conducteur des conditions de circulation devant lui.

- Le véhicule qui précède disparaît lorsque le régulateur de vitesse adaptatif maintient la distance avec le véhicule qui précède tout en roulant sous une certaine vitesse.
- Pendant que le message « Use switch or pedal to accelerate (Utilisation bouton ou pédale pour accélérer) » s'affiche sur le combiné d'instruments, s'il n'y a pas de véhicule à l'avant ou si le véhicule est loin de vous, et l'interrupteur +, l'interrupteur - ou le commutateur II  est actionné.

AVERTISSEMENT

Faites toujours attention aux véhicules ou aux objets qui peuvent apparaître soudainement devant vous, et si nécessaire, appuyez sur la pédale de frein pour réduire votre vitesse afin de maintenir une distance de sécurité appropriée.



Avertissement de collision

Pendant le fonctionnement du régulateur de vitesse adaptatif, lorsque le risque de collision avec le véhicule devant est élevé, le message « Risque de collision » s'affiche dans le combiné d'instruments et un signal sonore retentit pour alerter le conducteur. Regardez toujours devant vous lorsque vous conduisez et appuyez sur la pédale de frein si nécessaire pour réduire votre vitesse et garder une distance de sécurité.

AVERTISSEMENT

Dans les situations suivantes, le régulateur de vitesse adaptatif peut ne pas avertir le conducteur d'une collision.

- La distance par rapport au véhicule devant est courte ou la vitesse du véhicule devant vous est plus élevée ou égale à celle de votre véhicule
- Le véhicule devant roule lentement ou est à l'arrêt
- La pédale d'accélérateur est enfoncée juste après l'activation du régulateur de vitesse adaptatif



AVERTISSEMENT

Prenez les précautions suivantes lors de l'utilisation du régulateur de vitesse adaptatif :

- Le régulateur de vitesse adaptatif ne remplace pas une conduite correcte et prudente. Le conducteur est toujours responsable de contrôler la vitesse et la distance par rapport au véhicule qui précède.
- Le régulateur de vitesse adaptatif peut ne pas reconnaître les situations inattendues et soudaines ; vous devez donc toujours faire attention aux conditions de circulation et contrôler la vitesse de votre véhicule.
- Maintenez le régulateur de vitesse intelligent désactivé lorsque la fonction n'est pas utilisée, pour éviter de définir une vitesse par inadvertance.
- N'ouvrez pas la portière et ne quittez pas le véhicule lorsque le régulateur de vitesse adaptatif fonctionne, même si le véhicule est à l'arrêt.
- Soyez toujours conscient de la vitesse sélectionnée et à la distance entre les véhicules.
- Maintenez une distance de sécurité en fonction de l'état de la route et de la vitesse du véhicule. Si la distance entre les véhicules est trop courte en roulant à grande vitesse, une collision grave peut se produire.
- Lorsque la distance avec le véhicule précédent est maintenue, si le véhicule devant disparaît, le régulateur de vitesse intelligent peut soudainement accélérer jusqu'à atteindre la vitesse réglée. Le conducteur doit toujours être conscient des situations inattendues et soudaines qui peuvent se produire.
- La vitesse du véhicule peut diminuer dans une montée et augmenter dans une descente.
- Soyez toujours conscient de situations telles qu'un véhicule qui vous coupe la route.
- Lorsque vous tractez une remorque ou un autre véhicule, désactivez le régulateur de vitesse intelligent pour des raisons de sécurité.
- Désactivez le régulateur de vitesse adaptatif lorsque votre véhicule est remorqué.
- Le régulateur de vitesse adaptatif peut ne pas fonctionner correctement s'il est perturbé par de fortes ondes électromagnétiques.
- Le régulateur de vitesse adaptatif peut ne pas détecter un obstacle à l'avant, ce qui risque d'entraîner une collision. Regardez toujours vers l'avant avec prudence pour éviter que des situations inattendues et soudaines ne se produisent.

- Les véhicules qui se déplacent devant vous en changeant fréquemment de voie peuvent causer un retard dans la réaction du régulateur de vitesse intelligent ou peuvent faire réagir le régulateur de vitesse intelligent à un véhicule qui se trouve dans une voie adjacente. Conduisez toujours prudemment pour éviter que des situations soudaines et inattendues se produisent.
- Soyez toujours conscient des alentours et conduisez prudemment, même si un message d'avertissement n'apparaît pas ou si un signal sonore ne retentit pas.
- Si le message d'avertissement d'un autre système s'affiche ou si un signal sonore retentit, le message du régulateur de vitesse adaptatif peut ne pas s'afficher et le signal sonore peut ne pas retentir.
- Il est possible que vous n'entendiez pas le signal sonore du freinage d'urgence autonome s'il y a du bruit autour de vous.
- Le constructeur n'est pas responsable des infractions au code de la route ou des accidents occasionnés par le conducteur.
- Réglez toujours la vitesse de votre véhicule selon la limitation de vitesse de votre zone.
- La distance entre les véhicules, l'accélération et le délai de réaction peuvent varier si le style de conduite du conducteur change.



ATTENTION

- Le véhicule doit rouler suffisamment pour refléter le style de conduite réel du conducteur, en termes de distance entre les véhicules, d'accélération et de délai de réaction.
- Le mode basé sur le style de conduite ne reflète pas le changement de comportement du conducteur lors de la détermination de son style de conduite.
- Si vous conduisez dans des conditions particulières, comme de la neige, de la pluie, du brouillard ou dans une côte escarpée, il est possible que le style de conduite ne corresponde pas.





Informations

- Le système de régulateur de vitesse intelligent peut ne pas fonctionner pendant 15 secondes après le démarrage du véhicule, ou lorsque la caméra frontale ou le radar avant sont initialisés.
- Il se peut que vous entendiez un bruit lorsque le frein est contrôlé par le régulateur de vitesse adaptatif.
- Le mode basé sur le style de conduite peut ne pas refléter le style de conduite du conducteur ou les conditions de conduite qui affectent la sécurité routière.
- Le mode basé sur le style de conduite ne reflète pas d'autre style de conduite que la distance entre les véhicules, l'accélération et le délai de réaction.

Dysfonctionnement et limites du régulateur de vitesse intelligent

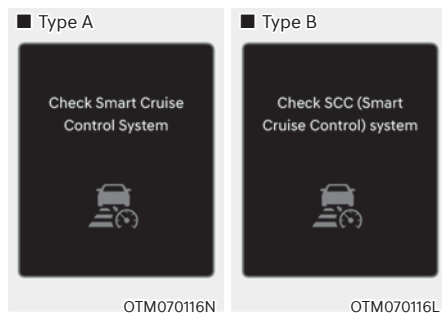
Dysfonctionnement du régulateur de vitesse adaptatif



Lorsque le régulateur de vitesse adaptatif ne fonctionne pas correctement, le message « Check Smart Cruise Control system (ou Check SCC (Smart Cruise Control) system) (Vérifiez le système de régulation adaptative (ou Vérifiez le système SCC (Smart Cruise Control))) » s'affichera et le témoin  s'allumera dans le combiné d'instruments. Dans ce cas, nous vous conseillons de faire inspecter le véhicule par un concessionnaire agréé pour les produits de la marque Genesis.

Régulateur de vitesse intelligent désactivé

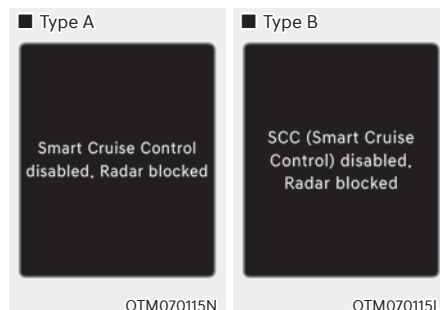

Lorsque le cache du radar avant ou le détecteur est recouvert de neige, de pluie ou de corps étrangers, il peut réduire les performances de détection et limiter ou désactiver temporairement le régulateur de vitesse intelligent.

Si cela se produit, le message « Smart Cruise Control disabled. Radar blocked (régulateur de vitesse intelligent désactivé. Capt. bloqué) » (ou « SCC (Smart Cruise Control) disabled. Radar blocked (SCC, régulateur de vitesse intelligent désactivé. Capteur bloqué) ») s'affichera pendant un certain temps dans le combiné d'instruments.

Le régulateur de vitesse intelligent fonctionnera correctement lorsque la neige, la pluie ou les corps étrangers sont enlevés.



AVERTISSEMENT

Même si le message d'avertissement ne s'affiche pas dans le combiné d'instruments, il se peut que le régulateur de vitesse adaptatif ne fonctionne pas correctement.



ATTENTION

Le régulateur de vitesse intelligent peut ne pas fonctionner correctement dans une zone (par exemple, un terrain vague) dans laquelle les objets ne sont pas détectés après que le véhicule a été allumé.

Limites du régulateur de vitesse intelligent

Le régulateur de vitesse intelligent peut ne pas fonctionner correctement ou le système peut fonctionner de manière inattendue dans les circonstances suivantes :

- Le capteur de détection ou ses alentours sont encrassés ou endommagés
- Le liquide lave-glace est projeté en continu ou l'essuie-glace est en marche
- La lentille de la caméra est gênée par le pare-brise teinté, par un film ou un revêtement, du verre endommagé ou des matières collantes (autocollant, insectes, etc.) sur la vitre.
- De l'humidité est présente ou gelée sur le pare-brise
- Le champ de vision de la caméra avant est gêné par l'éblouissement du soleil
- L'éclairage public ou les phares d'un véhicule roulant en sens inverse sont réfléchis sur la chaussée mouillée, par une flaque d'eau sur la route par exemple
- La température autour de la caméra avant est élevée ou basse
- Un objet est placé sur le tableau de bord
- L'environnement est très lumineux
- L'environnement est très sombre, comme dans un tunnel, etc.
- La luminosité change brusquement, par exemple à l'entrée ou à la sortie d'un tunnel
- La luminosité extérieure est faible et les phares ne sont pas allumés ou ne sont pas suffisants
- Rouler sous une pluie ou neige battante, ou dans un brouillard épais
- Traverser de la vapeur, de la fumée ou une zone d'ombre
- Seule une partie du véhicule est détectée
- Le véhicule de devant n'a pas de feux arrière ou ses feux arrière sont positionnés ailleurs, etc.
- La luminosité extérieure est faible et les feux arrière ne sont pas allumés ou ne sont pas suffisants
- L'arrière du véhicule de devant est petit ou n'a pas l'air normal (par exemple, il est incliné, renversé, etc.)
- La garde au sol du véhicule de devant est basse ou haute
- Un véhicule coupe la route au vôtre
- Votre véhicule est remorqué
- Conduite dans un tunnel ou sous un pont métallique
- Conduite à proximité de zones contenant des substances métalliques, comme une zone de construction, une voie ferrée, etc.
- Un objet se réfléchissant sur le radar avant, tel qu'une glissière de sécurité, un véhicule à proximité, etc.
- Le pare-chocs a été heurté, endommagé près du radar avant ou le radar avant a bougé
- La température autour du radar avant est élevée ou basse
- Conduite dans de vastes étendues où il y a peu de véhicules ou de structures (c'est-à-dire désert, prairie, banlieue, etc.)
- Le véhicule devant est fait d'un matériau qui ne se réfléchit pas sur le radar avant
- Conduite à proximité d'une bretelle d'autoroute (ou de voie rapide) ou d'un péage
- Conduite sur une surface rendue glissante par la neige, une flaque d'eau, du verglas, etc.
- Conduite sur une route sinueuse
- Le véhicule avant est détecté tardivement
- Le véhicule devant est soudainement bloqué par un obstacle
- Le véhicule avant change soudainement de voie ou réduit soudainement sa vitesse

- Le véhicule devant présente une forme anormale
- La vitesse du véhicule devant est rapide ou lente
- Alors qu'il y a un véhicule devant, votre véhicule change de voie à faible allure
- Le véhicule de devant est couvert de neige
- Conduite instable
- Vous êtes dans un rond-point et le véhicule devant n'est pas détecté
- Vous roulez en permanence en rond
- Conduite dans un parking
- Traversée d'une zone de construction, d'une route non pavée, d'une route partiellement pavée, d'une route irrégulière, de dos d'âne, etc.
- Conduite sur une route en pente, une route sinueuse, etc.
- Conduite sur une route bordée d'arbres ou de lampadaires
- Le mauvais état de la route provoque des vibrations excessives du véhicule
- La hauteur de votre véhicule est faible ou élevée en raison de charges lourdes, d'une pression anormale des pneus, etc.
- Conduite sur une route étroite bordée d'arbres ou d'herbe, ou envahie par la végétation
- Il y a des interférences dues aux ondes électromagnétiques, comme lors de la traversée d'une zone caractérisée par de puissantes ondes radio ou des parasites d'origine électrique

- Conduite sur une route sinueuse

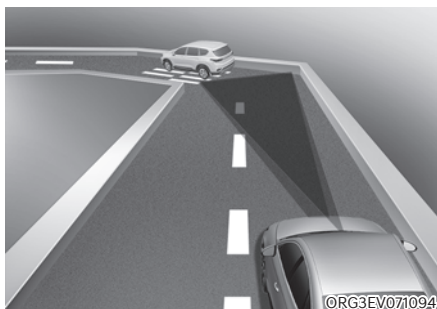

Dans les virages, le régulateur de vitesse adaptatif peut ne pas détecter un véhicule dans votre voie et pourrait alors accélérer jusqu'à la vitesse de consigne. De même, la vitesse du véhicule peut rapidement diminuer lorsque le véhicule devant est détecté soudainement.

Sélectionnez la vitesse de consigne appropriée dans les virages et appuyez sur la pédale de frein ou d'accélérateur en fonction de la route et des conditions de circulation devant.



La vitesse de votre véhicule peut être réduite à cause d'un véhicule dans la voie adjacente.

Appuyez sur la pédale d'accélérateur et sélectionnez la vitesse programmée appropriée. Vérifiez que les conditions de circulation permettent d'utiliser le régulateur de vitesse adaptatif en toute sécurité.

- Conduire sur une route en pente

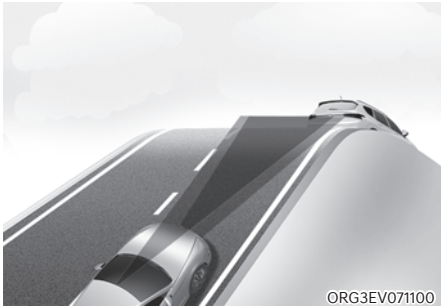

En montée ou en descente, le régulateur de vitesse adaptatif peut ne pas détecter un véhicule en mouvement dans votre voie et votre véhicule alors accélérera jusqu'à la vitesse programmée. De même, la vitesse du véhicule diminuera rapidement lorsque le véhicule devant est détecté soudainement.

Sélectionnez la vitesse de consigne appropriée dans les côtes et appuyez sur la pédale de frein ou d'accélérateur en fonction de la route et des conditions de circulation devant.

- Changement de voie

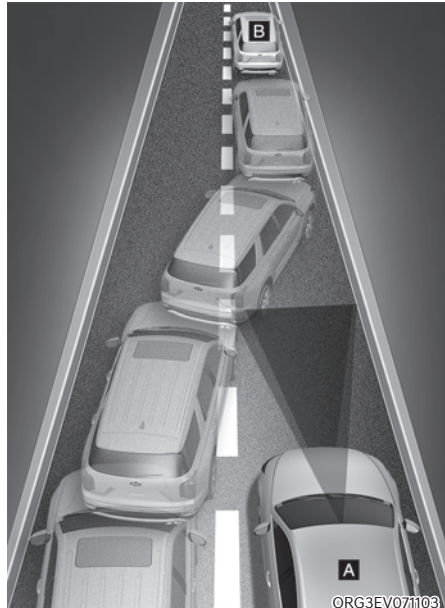

[A] : votre véhicule, [B] : véhicule changeant de voie

Lorsqu'un véhicule se rabat sur votre voie, il ne peut pas être détecté tant qu'il n'est pas dans la plage de détection du détecteur. Le régulateur de vitesse adaptatif risque de ne pas détecter immédiatement le véhicule lorsqu'il se rabat brusquement. Dans ce cas, vous devez conserver une distance de freinage de sécurité et, si nécessaire, appuyer sur la pédale de frein pour réduire la vitesse et garder une distance de sécurité.

- Situations au cours desquelles la détection est limitée

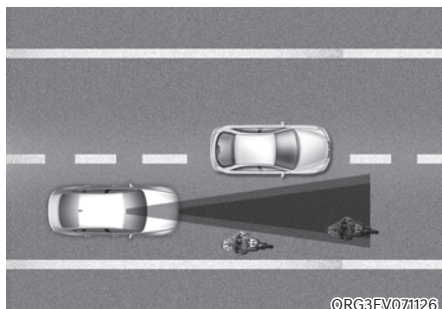

Dans les cas suivants, certains véhicules sur votre voie ne peuvent pas être détectés par le capteur :

- Les véhicules déportés sur un côté
- Véhicules lents ou décélérant brusquement
- Véhicules avec une plus grande garde au sol ou véhicules transportant des charges qui dépassent à l'arrière du véhicule
- Véhicules dont l'avant est soulevé en raison de charges lourdes
- Les véhicules situés à environ 2 m (6 pieds) de votre véhicule
- Véhicules venant en sens inverse
- Les véhicules arrêtés
- Les véhicules avec un petit profil arrière comme les remorques

- Les véhicules étroits comme les motos ou les vélos
- Les véhicules spéciaux
- Les animaux et les piétons

Ajustez la vitesse de votre véhicule en appuyant sur la pédale de frein en fonction de la route et des conditions de circulation.

Dans les cas suivants, le véhicule devant ne peut pas être détecté par le capteur :

- Vous dirigez votre véhicule
- Conduite sur des routes étroites ou très sinueuses

Ajustez la vitesse de votre véhicule en appuyant sur la pédale de frein en fonction de la route et des conditions de circulation.

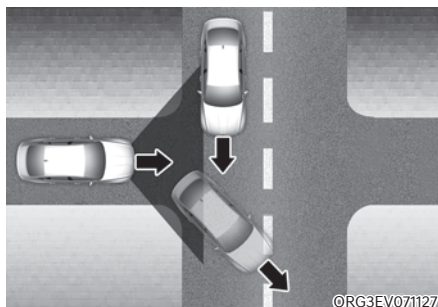

- Lorsqu'un véhicule devant vous disparaît à un carrefour, il se peut que votre véhicule accélère.

Soyez toujours attentif à la route et aux conditions de circulation lorsque vous conduisez.

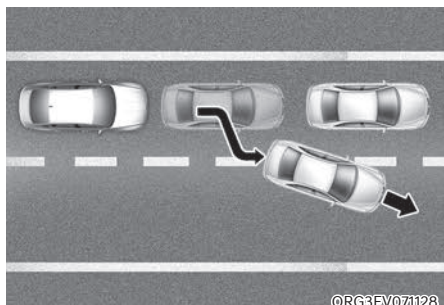

- Lorsqu'un véhicule devant vous quitte la voie, le régulateur de vitesse adaptatif peut ne pas détecter immédiatement le nouveau véhicule qui se trouve maintenant devant vous. Soyez toujours attentif à la route et aux conditions de circulation lorsque vous conduisez.

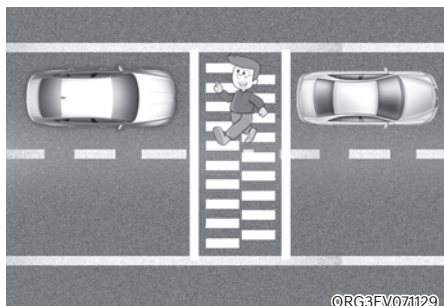

- Faites toujours attention aux piétons lorsque votre véhicule maintient une distance de sécurité par rapport au véhicule qui précède.

RÉGULATEUR DE VITESSE INTELLIGENT ASSOCIÉ À LA NAVIGATION (NSCC) (SI ÉQUIPÉ)

Le régulateur de vitesse intelligent associé à la navigation peut aide à rouler à une vitesse déterminée en fonction de l'état de la route lorsque vous conduisez sur des routes (ou autoroutes) en utilisant les informations routières du système de navigation alors que le régulateur de vitesse intelligent est actionné.

i Informations

- **Le régulateur de vitesse intelligent associé à la navigation est disponible uniquement sur les voies à accès contrôlé, comme les autoroutes.**
 - * Une autoroute est une route où les entrées et les sorties sont limitées et qui supporte un flux de trafic ininterrompu à grande vitesse. Seules les voitures particulières et les motos sont admises sur les autoroutes.
- **D'autres autoroutes pourront être ajoutées au fil des mises à jour de la navigation.**

i Informations

Le régulateur de vitesse adaptatif basé sur la navigation fonctionne sur les routes principales (ou autoroutes) et ne fonctionne pas sur les échangeurs ou les jonctions.

Ralentissement automatique en courbe d'autoroute

Si la vitesse du véhicule est élevée, la fonction de ralentissement automatique en courbe d'autoroute ralentit temporairement votre véhicule pour vous aider à conduire en toute sécurité dans une courbe, en fonction des informations sur la courbe transmises par le système de navigation.

Changement automatique de la vitesse réglée sur autoroute

La fonction de changement automatique de la vitesse réglée sur autoroute change automatiquement la vitesse réglée du régulateur de vitesse intelligent en fonction des informations de limite de vitesse transmises par le système de navigation.

Réglages du régulateur de vitesse intelligent basé sur la navigation

Caractéristiques des réglages

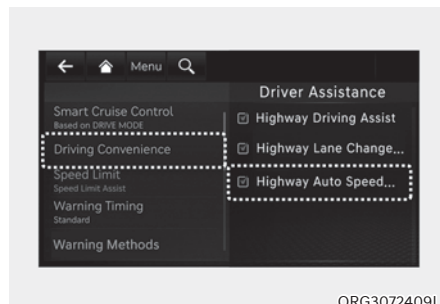

Avec le véhicule allumé, sélectionnez 'Driver Assistance → Driving Assist → Highway Auto Speed Change' (Assistance conducteur → Confort de conduite → Contrôle automatique de la vitesse sur autoroute) dans le menu Paramètres pour activer le régulateur de vitesse intelligent basé sur la navigation et désélectionnez pour désactiver la fonction.

Changement automatique de la vitesse réglée sur autoroute

Avec le véhicule allumé, sélectionnez 'Driver Assistance → Driving Convenience → Highway Auto Curve Slowdown (oo Curve slowdown (motorway)) (Assistance au conducteur → Confort de conduite → Ralentissement automatique en courbe sur autoroute (ou Ralentissement en courbe (autoroute))) dans le menu Paramètres pour activer le Ralentissement automatique en courbe sur autoroute et désélectionnez pour désactiver la fonction.

i Informations

En cas de problème avec le régulateur de vitesse intelligent basé sur la navigation, la fonction ne peut pas être configurée à partir du menu Paramètres.

Fonctionnement du régulateur de vitesse intelligent basé sur la navigation

Conditions de fonctionnement

Le régulateur de vitesse intelligent basé sur la navigation est prêt à fonctionner si toutes les conditions suivantes sont remplies :

- Régulateur de vitesse intelligent activé
- Conduite sur les routes principales (ou autoroutes)

Informations

Pour plus de détails sur l'utilisation du régulateur de vitesse adaptatif, reportez-vous à la section « Régulateur de vitesse adaptatif (SCC) » dans ce chapitre.

Affichage et contrôle du régulateur de vitesse intelligent basé sur la navigation

Lorsque le régulateur de vitesse adaptatif basé sur la navigation est actif, il s'affiche sur le combiné d'instruments comme suit :



ORG3EV071043

Veille du régulateur de vitesse intelligent basé sur la navigation

Si les conditions de fonctionnement sont satisfaites, le symbole blanc **NAV** s'allumera.



ORG3EV071044

Fonctionnement du régulateur de vitesse intelligent basé sur la navigation

Si une décélération temporaire est requise à l'état de veille et que le régulateur de vitesse adaptatif basé sur la navigation est actif, le symbole **NAV** vert s'allumera sur le combiné d'instruments.

Si la fonction de changement automatique de la vitesse réglée sur l'autoroute fonctionne, le symbole **NAV** et la vitesse réglée s'allument sur le combiné d'instruments et un avertissement sonore retentit.



AVERTISSEMENT



Le message d'avertissement « Conduisez prudemment » apparaîtra dans les circonstances suivantes :

- Le régulateur de vitesse adaptatif basé sur la navigation ne peut pas ralentir votre véhicule à une vitesse sécuritaire



Informations



La fonction de ralentissement automatique en courbe d'autoroute et la fonction de changement automatique de vitesse réglée sur autoroute utilisent le même symbole **NAV**.

Ralentissement automatique en courbe d'autoroute

- En fonction de la courbe qui se présente sur la route (ou l'autoroute), le véhicule ralentit, puis à la sortie du virage, il accélère pour atteindre la vitesse réglée du régulateur de vitesse intelligent.
- Le temps de décélération du véhicule peut différer en fonction de la vitesse du véhicule et du degré de la courbe sur la route. Plus la vitesse du véhicule est élevée, plus la décélération démarre rapidement.

Changement automatique de la vitesse réglée sur autoroute

- La fonction de changement automatique de la vitesse réglée sur autoroute fonctionne lorsque la vitesse réglée du régulateur de vitesse intelligent et la limite de vitesse sur route (ou autoroute) correspondent.
- Alors que la fonction de changement automatique de vitesse réglée sur autoroute est inopérante, lorsque la limite de vitesse sur route (ou autoroute) change, la vitesse réglée du régulateur de vitesse intelligent change automatiquement pour atteindre la limite de vitesse modifiée.
- Si la vitesse réglée de régulateur de vitesse intelligent est ajustée différemment de la limite de vitesse, la fonction de changement automatique de vitesse réglée sur autoroute est en état de veille.
- Si la fonction de changement automatique de la vitesse réglée sur autoroute est passée à l'état de veille en conduisant sur une route autre qu'une route principale (ou autoroute), la fonction de changement automatique de la vitesse réglée sur autoroute fonctionne à nouveau lorsque vous conduisez à nouveau sur une route principale sans régler la vitesse réglée.

- Si la fonction de changement automatique de vitesse réglée sur autoroute passe à l'état de veille en appuyant sur la pédale de frein ou en appuyant sur le contacteur  au volant, appuyez sur le contacteur  pour redémarrer la fonction.
- La fonction de changement automatique de vitesse réglée sur autoroute ne fonctionne pas pour les échangeurs ou les intersections d'autoroute.

Informations

- **La fonction de changement automatique de vitesse réglée sur autoroute fonctionne uniquement sur la base des limitations de vitesse de la route (ou autoroute), mais elle ne fonctionne pas avec les radars de vitesse.**
- **Lorsque la fonction de changement automatique de vitesse réglée sur autoroute est opérationnelle, le véhicule accélère ou ralentit automatiquement lorsque la limite de vitesse sur route (ou autoroute) change.**
- **La vitesse réglée maximale pour que la fonction de changement automatique réglée sur autoroute est 140 km/h (86 mi/h).**
- **Si la limite de vitesse d'une nouvelle route n'est pas mise à jour dans le système de navigation, la fonction de changement automatique de vitesse réglée sur autoroute peut ne pas fonctionner correctement.**
- **Si l'unité de vitesse est réglée sur une unité autre que l'unité de vitesse utilisée dans votre pays, la fonction de changement automatique de vitesse réglée sur autoroute peut ne pas fonctionner correctement.**

Limites du régulateur de vitesse intelligent basé sur la navigation

Le Contrôle de conduite connectée basé sur la navigation peut ne pas fonctionner correctement dans les circonstances suivantes :

- La navigation ne fonctionne pas correctement
- Les informations routières ne sont pas transmises en raison d'un dysfonctionnement anormal du système d'info-divertissement
- La limite de vitesse et les informations routières dans la navigation ne sont pas mises à jour
- Les informations cartographiques et la route réelle sont différentes en raison des données GPS en temps réel ou d'une erreur d'informations cartographiques
- La navigation recherche un itinéraire pendant la conduite
- La réception des signaux GPS est bloquée, par exemple dans un tunnel
- Une route qui se divise en deux ou plusieurs routes et se rejoint à nouveau

- Le conducteur s'éloigne de la route définie dans la navigation
- L'itinéraire vers la destination est modifié ou annulé en réinitialisant la navigation
- Le véhicule entre sur une aire de repos ou une station service
- Android Auto ou Car Play fonctionne
- La navigation ne parvient pas à détecter la position actuelle du véhicule (par exemple, route surélevée avec ponts d'étagement à proximité des routes générales ou routes en parallèle)
- La navigation est mise à jour pendant la conduite
- La navigation est redémarrée pendant la conduite
- La limite de vitesse de certaines sections change en fonction des situations routières
- Conduite sur une route en construction
- Conduire sur une route qui est contrôlée
- Par mauvais temps, comme de fortes neiges, une pluie battante, etc.
- Conduite sur une route fortement incurvée

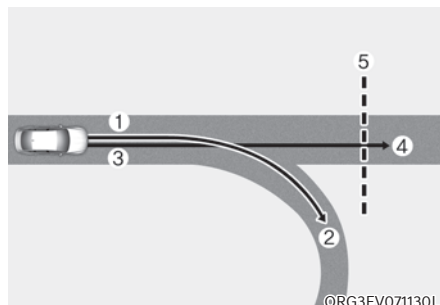

[1] : Définir la route, [2] : Ligne secondaire,
 [3] : Itinéraire de conduite, [4] : Route principale,
 [5] : Section de route en virage

- Lorsqu'il y a une différence entre le trajet défini par le système de navigation (ligne secondaire) et le trajet de conduite (route principale), la fonction de ralentissement automatique en courbe d'autoroute peut ne pas fonctionner tant que le trajet de conduite est reconnu comme étant la route principale.
- Lorsque le trajet de conduite du véhicule est reconnu comme étant la route principale en maintenant la route principale au lieu du trajet réglé par le système de navigation, la fonction de ralentissement automatique en courbe d'autoroute est opérationnelle. Selon la distance jusqu'à la courbe et la vitesse actuelle du véhicule, la décélération du véhicule peut ne pas être suffisante ou ralentir rapidement.

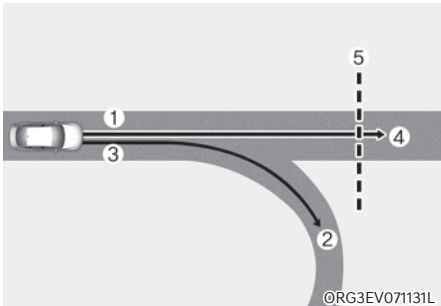

[1] : Définir la route, [2] : Ligne secondaire,
[3] : Itinéraire de conduite, [4] : Route principal,
[5] : Section de route en virage

- Lorsqu'il y a une différence entre le trajet défini par le système de navigation (route principale) et le trajet de conduite (ligne secondaire), la fonction de ralentissement automatique en courbe d'autoroute fonctionne sur la base des informations relatives à la courbe sur la route principale.
- Lorsqu'il est jugé que vous conduisez hors de l'itinéraire en entrant dans un échangeur ou une jonction d'autoroute, la fonction de ralentissement automatique en courbe d'autoroute ne fonctionne pas.

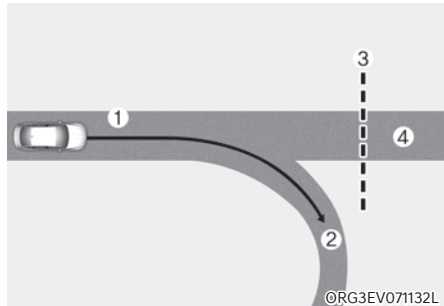

[1] : Trajet de conduite, [2] : Ligne secondaire,
[3] : Section de route courbe, [4] : Route principale

- Si aucune destination n'est réglée dans le système de navigation, la fonction de ralentissement automatique en courbe d'autoroute fonctionne sur la base des informations relatives à la courbe de la route principale.
- Même si vous quittez la route principale, la fonction de ralentissement automatique en courbe d'autoroute peut ne pas fonctionner provisoirement en fonction des informations du système de navigation concernant la section de courbe sur autoroute.



AVERTISSEMENT

- Le régulateur de vitesse adaptatif basé sur la navigation ne remplace pas des pratiques de conduite prudente et constitue uniquement une fonction de commodité. Gardez toujours les yeux sur la route, et il est de la responsabilité du conducteur de respecter le code de la route.
- Les informations de limitation de vitesse de la navigation peuvent différer des informations de limitation de vitesse réelles sur la route. Il est de la responsabilité du conducteur de vérifier la limite de vitesse réelle sur la route ou la voie de circulation.
- Le régulateur de vitesse adaptatif basé sur la navigation sera automatiquement annulé lorsque vous quitterez la route principale (ou autoroute). Soyez toujours attentif à la route et aux conditions de circulation lorsque vous conduisez.
- Le régulateur de vitesse adaptatif basé sur la navigation peut ne pas fonctionner en raison de la présence de véhicules devant vous et des conditions de conduite du véhicule. Soyez toujours attentif à la route et aux conditions de circulation lorsque vous conduisez.
- Lorsque vous tractez une remorque ou un autre véhicule, désactivez le régulateur de vitesse adaptatif basé sur la navigation pour des raisons de sécurité.
- Après avoir traversé un péage sur une autoroute, le régulateur de vitesse adaptatif basé sur la navigation fonctionne selon la première voie. Si vous passez sur une autre voie, le régulateur de vitesse intelligent basé sur la navigation pourrait ne pas fonctionner correctement.
- Le véhicule accélère si le conducteur appuie sur la pédale d'accélérateur pendant que le régulateur de vitesse intelligent associé au système de navigation, et la fonction ne ralentit pas le véhicule. Cependant, si la pédale d'accélérateur n'est pas suffisamment enfoncée, le véhicule peut décélérer.
- Si le conducteur accélère et relâche la pédale d'accélérateur pendant que le régulateur de vitesse adaptatif basé sur la navigation est actif, le véhicule peut ne pas ralentir suffisamment ou ralentir rapidement à une vitesse sûre.
- Si la courbe est trop grande ou trop petite, le régulateur de vitesse adaptatif basé sur la navigation peut ne pas fonctionner.



Informations

- Un délai peut se produire entre le guidage de la navigation et le début et la fin du fonctionnement du régulateur de vitesse adaptatif basé sur la navigation.
- Les informations de vitesse sur le combiné d'instruments et la navigation peuvent différer.
- Même si vous conduisez à une vitesse inférieure à la vitesse réglée du régulateur de vitesse intelligent, l'accélération peut être limitée par les sections de courbe à venir.
- Si le régulateur de vitesse adaptatif basé sur la navigation est actif lorsque vous quittez la route principale pour entrer dans un échangeur, une intersection, une aire de repos, etc., la fonction peut continuer à fonctionner pendant une certaine période de temps.
- La décélération par le régulateur de vitesse intelligent associé au système de navigation peut ne pas être suffisante en raison des conditions routières telles que des surfaces de route inégales, des voies étroites, etc.

AIDE AU MAINTIEN DANS LA FILE (LFA)

L'assistance au suivi de file est conçue pour aider à détecter les lignes de marquage ou les véhicules sur la route et intervenir sur la direction afin d'aider à garder le véhicule dans sa voie.

Capteur de détection

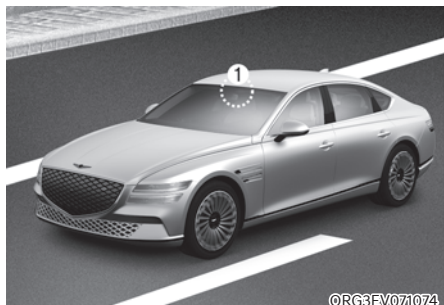

[1] : Caméra frontale

La caméra avant est utilisée comme un détecteur pour repérer les marquages des voies et les véhicules se trouvant devant.

Reportez-vous à l'image ci-dessus pour la position détaillée du capteur de détection.



ATTENTION

Pour plus de détails sur les précautions relatives à la caméra avant, reportez-vous à la section « Assistance à la prévention des collisions avant (FCA) » dans ce chapitre.

Réglages de l'assistance au suivi de voie

Caractéristiques des réglages



Activation/désactivation de l'assistance au suivi de file

Véhicule allumé, appuyez brièvement sur le bouton Lane Driving Assist (Assistance au maintien de voie) situé sur le tableau de bord pour activer l'assistance au suivi de voie. Le témoin  gris ou vert s'allume sur le combiné d'instruments.

Appuyez de nouveau sur le bouton pour désactiver la fonction.

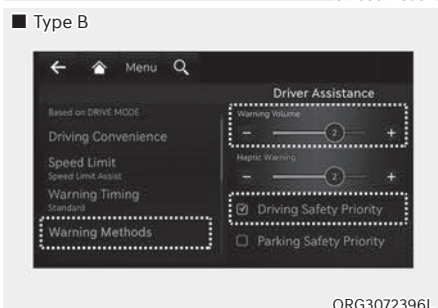
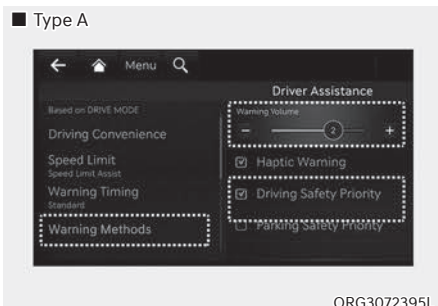

Méthodes d'avertissement

Véhicule allumé, rendez-vous dans Configuration → Véhicule → Assistance cond. → Méthodes d'avertissement dans les paramètres du système d'info-divertissement afin de sélectionner les éléments suivants :

- Volume d'avertissement : vous pouvez régler le volume de l'avertissement.
- Priorité à la sécurité de la conduite : le véhicule diminue tous les autres volumes audio quand un avertissement du système d'assistance au conducteur retentit.

⚠ ATTENTION

Lorsqu'une boule d'attelage est connectée, l'aide au suivi de file s'éteint automatiquement (si équipé). Dans ce cas, vous ne pouvez pas utiliser l'aide au suivi de file. Ne perdez jamais la route des yeux.

i Informations

- Si vous changez les méthodes d'avertissement, les méthodes d'avertissement des autres systèmes d'assistance au conducteur peuvent changer.
- Si le véhicule est redémarré, Méthodes d'avertissement conservera le dernier réglage.
- Il se peut qu'il n'y ait pas de menu Paramètres selon la fonctionnalité appliquée à votre véhicule.
- Même si « 0 » est sélectionné pour Volume du signal sonore, le volume d'avertissement main-libre ne sera pas désactivé mais sonnera comme « 1 ».

Fonctionnement de l'assistance au suivi de file

Avertissement et contrôle



Aide au suivi de voie

Si le véhicule qui précède et/ou les deux lignes de marquage de la voie sont détectés et que la vitesse de votre véhicule est inférieure à 200 km/h (120 mi/h), le témoin  s'allumera dans le combiné d'instruments et l'assistance au maintien de voie aidera à centrer le véhicule dans sa voie en assistant la direction.



ATTENTION

Lorsque le volant n'est pas assisté, le témoin  clignote en blanc et passe au gris.



Rappel des mains sur le volant

Si le conducteur retire ses mains du volant pendant plusieurs secondes, le message « Gardez les mains sur le volant » apparaît et un signal sonore retentit par phases.

Première étape : Message d'avertissement

Deuxième étape : Message d'avertissement (volant rouge) et signal sonore

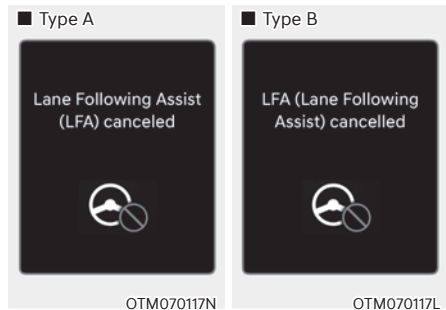

Si le conducteur n'a toujours pas les mains sur le volant après le rappel, le message 'Lane Following Assist (LFA) canceled (Assistance active au suivi de voie annulée)' (ou 'LFA (Lane Following Assist) cancelled') apparaîtra et l'assistance au suivi de voie sera automatiquement annulée.



AVERTISSEMENT

- Le volant peut ne pas être assisté si le volant est maintenu très serré ou si le volant est braqué au-delà d'un certain degré.
- L'assistance au suivi de voie ne fonctionne pas en permanence. Le conducteur a la responsabilité de diriger prudemment le véhicule et de le maintenir dans sa voie.
- Le message d'avertissement de volant lâché peut s'afficher en retard selon les conditions de circulation. Gardez toujours les mains sur le volant lorsque vous conduisez.
- Si le volant est tenu très légèrement, le rappel des mains sur le volant peut encore s'afficher, car l'aide au maintien de voie peut ne pas reconnaître que le conducteur a les mains sur le volant.
- Si vous fixez des objets sur le volant, le rappel des mains sur le volant risque de ne pas fonctionner correctement.



Informations

- Pour de plus amples détails sur le réglage des fonctions du système d'info-divertissement, reportez-vous à la section Réglages du véhicule au chapitre 4.
- Lorsque les deux lignes de marquage de voie sont détectées, les lignes dans le combiné d'instruments passent du gris au blanc.

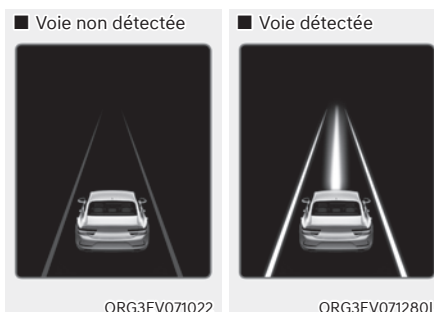

- Les images et les couleurs dans le combiné d'instruments peuvent varier en fonction du type de combiné ou du thème sélectionné
- Si les lignes de marquage ne sont pas détectées, l'intervention sur la direction de l'assistance au suivi de file peut être limitée en fonction de la présence d'un véhicule devant ou des conditions de circulation du véhicule.
- Même si la direction est prise en main par l'assistance au suivi de file, le conducteur peut contrôler le volant.
- Le volant peut sembler plus lourd lorsque la direction est contrôlée par l'assistance au suivi de file que lorsqu'elle ne l'est pas.

Dysfonctionnement et limites de l'assistance au suivi de file

Dysfonctionnement de l'assistance au suivi de file

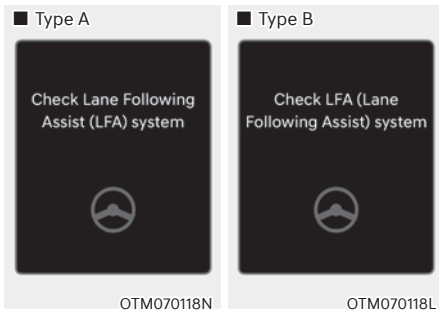

Lorsque l'assistance au suivi de voie ne fonctionne pas correctement, le message « Check Lane Following Assist (LFA) system » (Contrôlez le système d'assistance au suivi de voie) (ou « Check LFA (Lane Following Assist) system » (Contrôlez le LFA)) apparaîtra pendant plusieurs secondes et le témoin d'avertissement principal (⚠) s'allumera dans le combiné d'instruments. Dans ce cas, nous vous conseillons de faire inspecter le véhicule par un concessionnaire agréé pour les produits de la marque Genesis.

Limites de l'assistance au suivi de file

Pour plus de détails sur les précautions relatives à l'assistance au suivi de voie, reportez-vous à la section « Aide au maintien de voie(LKA) » dans ce chapitre.

i Informations

Pour plus de détails sur les précautions relatives à l'assistance au suivi à voie, reportez-vous à la section « Aide au maintien dans la file(LKA) » dans ce chapitre.

AIDE À LA CONDUITE SUR AUTOROUTE (HDA) (SI ÉQUIPÉ)

Fonction de base

L'assistance à la conduite sur autoroute est conçue pour aider à détecter les véhicules et les voies devant vous, et à aider à maintenir la distance par rapport au véhicule qui précède, à maintenir la vitesse définie et à maintenir le véhicule dans les voies lorsque vous roulez sur une route (ou une autoroute).

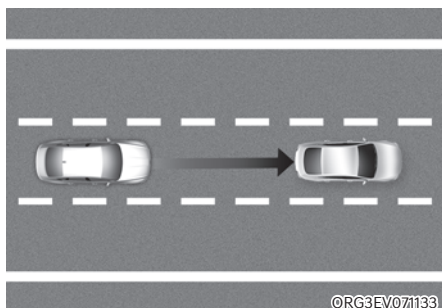

Aide au changement de voie sur route (si équipé)

La fonction d'aide au changement de voie sur route permet de changer de file sur la base du léger mouvement effectué par le conducteur sur le comodo de clignotants si la fonction estime que le changement de file est possible.

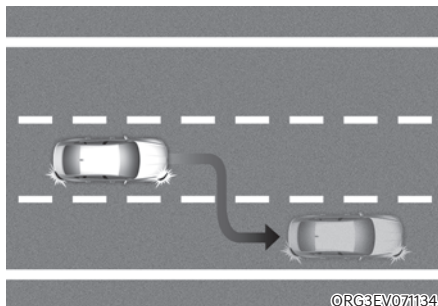

i Informations

- L'aide à la conduite sur autoroute est disponible uniquement sur certaines autoroutes.
 - * Une autoroute est une route où les entrées et les sorties sont limitées et qui supporte un flux de trafic ininterrompu à grande vitesse. Seules les voitures particulières et les motos sont admises sur les autoroutes.
- D'autres autoroutes pourront être ajoutées au fil des mises à jour de la navigation.

i Informations

L'assistance à la conduite sur autoroute fonctionne sur les routes principales (ou autoroutes) et ne fonctionne pas sur les échangeurs ou les jonctions.

Capteur de détection

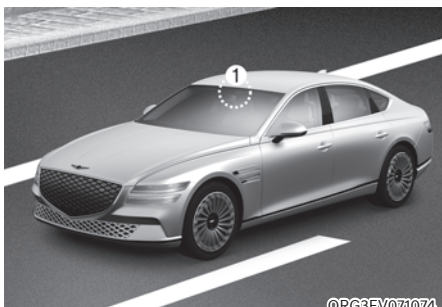

[1] : Caméra frontale, [2] : Radar avant,
[3] : Radar d'angle avant (si équipé),
[4] : Radars d'angle arrière

Reportez-vous à l'image ci-dessus pour la position détaillée des capteurs de détections.

ATTENTION

Pour plus de détails sur les précautions relatives aux capteurs de détection, reportez-vous à la section « Assistance évitement collision avant (FCA) » dans ce chapitre.

Réglages de l'assistance à la conduite sur autoroute

Caractéristiques des réglages

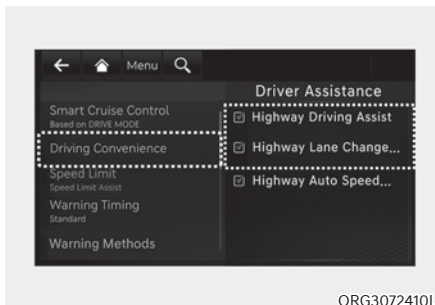

Fonction de base

Avec le véhicule allumé, sélectionnez ou désélectionnez « Driver Assistance (Assistance au conducteur) → Driving Convenience (Assistance à la conduite) » dans le menu Réglages pour déterminer s'il faut utiliser chaque fonction.

- Si « Highway Driving Assist (HDA (Assistance conduite autoroute)) » est sélectionné, cela permet de maintenir la distance par rapport au véhicule qui précède, à maintenir la vitesse définie et à maintenir le véhicule dans la voie.

Aide au changement de voie sur route (si équipé)

- Si « Highway Lane Change Assist » (aide au changement de file sur autoroute) est sélectionnée, cela permet d'aider le conducteur à changer de file.

i Informations

- Lorsque « Highway Driving Assist » (aide à la conduite sur autoroute) n'est pas sélectionnée, le réglage de « Highway Lane Change Assist » (aide au changement de file sur autoroute) ne peut pas être changé.
- En cas de problème avec les fonctions, les paramètres ne peuvent pas être modifiés. Nous vous conseillons de faire inspecter le véhicule par un concessionnaire agréé pour les produits de la marque Genesis.
- Si le véhicule est redémarré, les fonctions conserveront le dernier réglage.

! AVERTISSEMENT

Pour votre sécurité, modifiez uniquement les réglages après avoir garé le véhicule dans un endroit sûr.

■ Type A



ORG3072395L

■ Type B

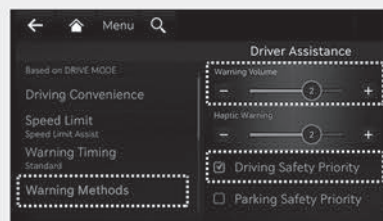

ORG3072396L

Méthodes d'avertissement

Véhicule allumé, rendez-vous dans Configuration → Véhicule → Assistance cond. → Méthodes d'avertissement dans les paramètres du système d'info-divertissement afin de sélectionner les éléments suivants :

- Volume d'avertissement : vous pouvez régler le volume de l'avertissement.
- Priorité à la sécurité de la conduite : le véhicule diminue tous les autres volumes audio quand un avertissement du système d'assistance au conducteur retentit.

i Informations

- Si vous changez les méthodes d'avertissement, les méthodes d'avertissement des autres systèmes d'assistance au conducteur peuvent changer.
- Si le véhicule est redémarré, Méthodes d'avertissement conservera le dernier réglage.
- Il se peut qu'il n'y ait pas de menu Paramètres selon la fonctionnalité appliquée à votre véhicule.
- Même si « 0 » est sélectionné pour Volume du signal sonore, le volume d'avertissement main-libre ne sera pas désactivé mais sonnera comme « 1 ».

Fonctionnement de l'assistance à la conduite sur autoroute

Fonction de base

Affichage et contrôle

Vous pouvez voir le statut de fonctionnement de l'assistance à la conduite sur autoroute dans la vue Aide à la conduite sur le combiné d'instruments. Consultez la section "Modes d'affichage" au Chapitre 4.

L'assistance à la conduite sur autoroute s'affichera comme ci-dessous en fonction du statut de la fonction.

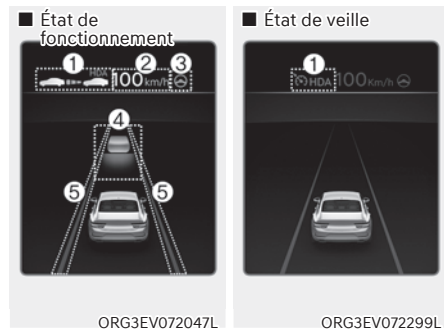

- (1) Indicateur d'aide à la conduite sur autoroute, s'il y a un véhicule devant vous et le niveau de distance sélectionné s'affiche.
 - * Indicateur d'assistance à la conduite sur autoroute
 - Vert HDA : État de fonctionnement
 - Gris HDA : État de veille
 - Blanc HDA clignotant : État d'accélérateur enfoncé
- (2) Vitesse définie
- (3) Indicateur d'assistance au suivi de voie
- (4) L'éventuelle présence d'un véhicule devant et la distance sélectionnée
- (5) Si la voie est détectée ou pas

i Informations

Pour plus de détails sur l'affichage, reportez-vous aux sections « Régulateur de vitesse adaptatif (SCC) » et « Assistance au suivi de voie (LFA) » dans ce chapitre.

État de l'assistant à la conduite sur autoroute

L'assistant à la conduite sur autoroute fonctionne quand :

- Conduire sur la route principale des autoroutes, et activer l'aide à la conduite sur autoroute en appuyant sur le bouton assistance à la conduite (🚗).
- S'engager sur la route principale d'une autoroute alors que l'assistance au suivi de voie et le régulateur de vitesse intelligent fonctionnent.

i Informations

Les images et les couleurs dans le combiné d'instruments peuvent varier en fonction du type de combiné ou du thème sélectionné.

i Informations

- Lors de la conduite sur les routes principales (ou autoroutes), si le régulateur de vitesse intelligent commence à fonctionner, l'aide à la conduite sur autoroute fonctionne.
- Lorsque vous entrez sur des routes principales (ou autoroutes) lorsque le régulateur de vitesse adaptatif est actif, l'assistance à la conduite sur autoroute ne s'activera pas si l'assistant de suivi de voie est désactivé.

- Redémarrage après l'arrêt

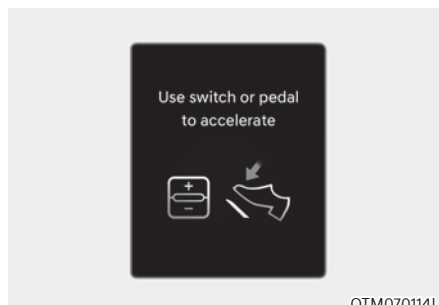

Lorsque l'assistance à la conduite sur route fonctionne, votre véhicule s'arrête si le véhicule devant vous s'arrête. Également, si le véhicule qui précède démarre dans les 30 secondes qui suivent l'arrêt, votre véhicule démarre aussi. En outre, une fois que le véhicule est arrêté et que 30 secondes se sont écoulées, le message « Use switch or pedal to accelerate » (Utilisation bouton ou pédale pour accélérer) apparaîtra dans le combiné d'instruments. Appuyez sur la pédale d'accélérateur ou sur le commutateur +, - ou sur  pour commencer à conduire.

- Rappel des mains sur le volant



Si le conducteur retire ses mains du volant pendant plusieurs secondes, le message « Gardez les mains sur le volant » apparaît et un signal sonore retentit par phases.
Première étape : Message d'avertissement
Deuxième étape : Message d'avertissement (volant rouge) et signal sonore

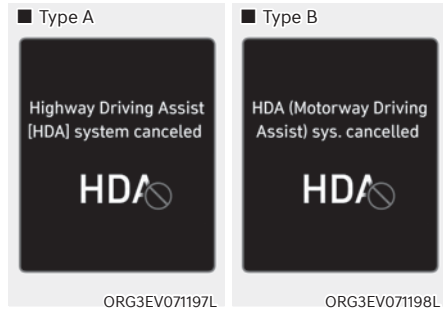

Si le conducteur n'a toujours pas les mains sur le volant après le rappel, le message « Highway Driving Assist (HDA) cancelled » (Assistance à la conduite sur autoroute annulée) (ou « HDA (Highway Driving Assist) cancelled ») apparaîtra et l'assistance à la conduite sur autoroute et l'assistance au changement de file seront automatiquement annulées.

- Limite de vitesse de conduite



Lorsque l'assistance à la conduite sur autoroute est annulée par l'alerte de non-détection des mains sur le volant, la vitesse de conduite est limitée.
Lorsque que la fonction de limitation de vitesse de conduite fonctionne, la tenue du volant par le conducteur n'est pas détectée. La vitesse de conduite sera limitée. Un message d'avertissement apparaîtra sur le combiné d'instruments et un avertissement sonore retentira en continu.

- Conduite sur l'un des côtés de la file (si équipé)

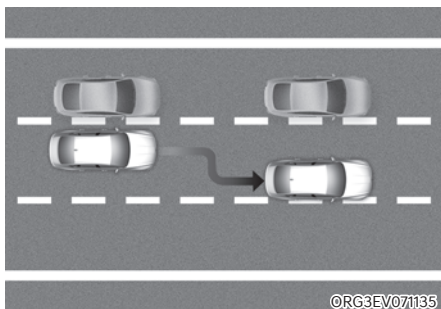

Lorsque le véhicule roule à plus de 60 km/h (40 mph), si un véhicule détecté autour de vous roule près de votre véhicule, votre véhicule contrôle la direction dans le sens opposé du véhicule pour permettre une conduite sécurisée.

Si des véhicules détectés se trouvent des deux côtés de la file et roulent très près de vous, la fonction ne fera pas dévier le véhicule vers le côté opposé de la file.

Mise en veille de l'assistance à la conduite sur autoroute

Lorsque le régulateur de vitesse intelligent est temporairement annulé pendant que l'assistance à la conduite sur autoroute est en cours d'exécution, l'assistance à la conduite sur autoroute passe en état de veille. À ce moment, l'assistance au suivi de voie fonctionnera correctement.

i Informations

- La limite de vitesse de conduite vous aider à conduire à une vitesse inférieure à 60 km/h (40 mi/h). À ce stade, le véhicule ralentit en raison du véhicule qui roule devant. Une fois que le véhicule a ralenti, il ne peut pas accélérer automatiquement.
- La limite de vitesse de conduite s'annule dans les circonstances suivantes :
 - Lorsque le conducteur saisit à nouveau le volant
 - Lorsque le conducteur active l'assistance de suivi de voie en appuyant sur le bouton d'assistance de conduite dans la file
 - Lorsque le commutateur du régulateur de vitesse adaptatif +, -, ||↻ ou le bouton  est appuyé, ou la pédale d'accélérateur ou la pédale de frein est enfoncée

Aide au changement de voie sur route (si équipé)

Affichage et contrôle

Vous pouvez voir le statut de fonctionnement de l'assistance au changement de file sur autoroute dans la vue Aide à la conduite sur le combiné d'instruments. Consultez la section "Modes d'affichage" au Chapitre 4.

La fonction de changement de voie d'autoroute sera affichée comme ci-dessous en fonction du statut de la fonction.

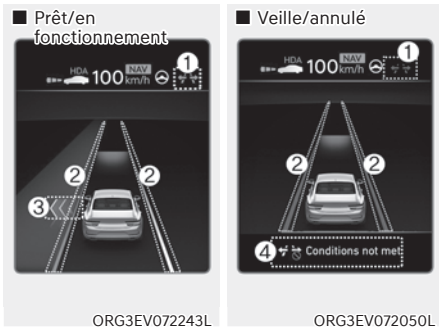

(1) Indicateur d'assistance au changement de voie sur autoroute

- Flèche verte allumée : État prêt
- Flèche verte clignotante : État de fonctionnement
- Allumée en gris : État de veille
- Blanc clignotant : État annulé (s'affiche uniquement un certain temps)

(2) Ligne de voie verte

La ligne de voie verte s'affiche lorsque la fonction commence à fonctionner et jusqu'à ce que le véhicule passe sur la ligne de voie.

(3) Flèche verte et ombre

La flèche verte s'affiche lorsqu'un certain temps s'est écoulé après que la fonction a commencé à fonctionner et jusqu'à ce que le changement de voie soit terminé.

(4) Message

- Un message s'affiche lorsque la fonction ne fonctionne pas même si le levier de clignotant est utilisé.
- Un message s'affiche lorsque la fonction est annulée pendant le fonctionnement.

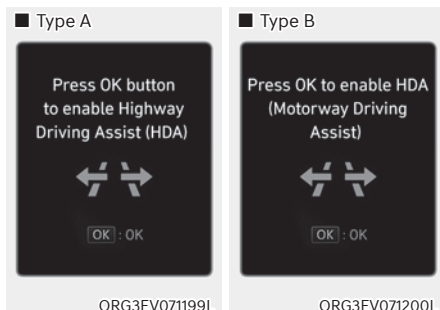

Pour activer l'Assistance au changement de file sur autoroute

La fonction d'aide au changement de file sur autoroute est activée lorsque les conditions suivantes sont remplies :

- Le bouton d'aide à la conduite ou le bouton d'aide au suivi de voie est utilisé pour activer l'assistance à la conduite sur autoroute.
- La touche OK sur le volant est enfoncée alors qu'un message demandant d'utiliser l'assistance au changement de file sur autoroute s'affiche sur le combiné d'instruments.

Assistance au changement de voie sur autoroute prête à fonctionner

Lorsque la fonction d'aide au changement de file sur autoroute est activée, la fonction est prête à fonctionner lorsque toutes les conditions suivantes sont remplies :

- L'aide à la conduite sur autoroute fonctionne
- Assistance au suivi de voie activée
- Un véhicule dans la zone arrière de votre véhicule est détecté plus d'une fois après que le véhicule a été allumé.
- Votre véhicule roule à plus de 80 km/h (50 mi/h)
- L'avertissement mains hors du volant ne s'affiche pas sur le combiné d'instruments
- Les feux de détresse sont éteints

Informations

- Pendant que la fonction d'assistance au changement de voie est activée (indicateur allumé), l'assistance au suivi de voie ne s'annule pas même si le clignotant ou les feux de détresse fonctionnent.
- La fonction d'aide au changement de file est automatiquement désactivée lorsque le véhicule roule dans les conditions suivantes :
 - Une bande de circulation
 - Route avec une intersection ou un passage pour piétons
 - Une route n'ayant pas de structure comme une bande médiane, des rails de sécurité, etc.
 - Il y a un piéton ou un cycliste sur la route
- Lorsque la fonction est à l'état prêt, et que le véhicule roule à moins de 75 km/h (45 mi/h), la fonction passe à l'état de veille.

AVERTISSEMENT

Lorsque la fonction d'aide au changement de file sur autoroute est désactivée alors que le véhicule roule, l'aide à la direction est temporairement annulée. Soyez toujours prudent en conduisant.

Assistance au changement de voie sur autoroute

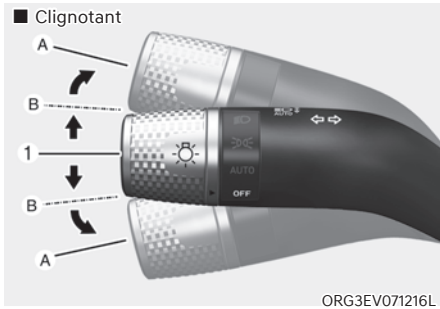

[1] : Centre

La fonction d'aide au changement de voie se met en marche lorsque vous poussez le levier des clignotants vers le haut ou vers le bas en position A ou B alors que la fonction est à l'état prêt (indicateur  vert) et toutes les conditions suivantes sont remplies :

- Le conducteur a la main sur le volant
- Il n'y a aucun risque de collision dans le sens du changement de voie
- Il y a une seule ligne de voie discontinue dans le sens du changement de voie
- Il n'y a pas d'avertissement d'aide à l'évitement de collision avant et d'aide à l'évitement de collision d'angle mort
- Le véhicule roule au milieu de la voie (ne doit pas rouler près d'un côté de la voie)
- La route sur laquelle vous conduisez ou la route sur laquelle vous êtes sur le point de changer de voie est une route que la fonction peut utiliser

Informations

Lorsque le levier de clignotants est placé en position B pendant un certain temps, la flèche verte apparaît. À ce moment, même si le levier est relâché et revient dans sa position d'origine (1), le changement de file est toujours assisté.

Alors que le changement de file est effectué à l'aide de la fonction, le témoin de clignotants clignote même lorsque le levier de clignotants n'est pas maintenu et le témoin de clignotant s'éteint lorsque le changement de file est terminé.

Assistance au changement de voie sur autoroute en veille

La fonction d'aide au changement de voie sera en veille lorsque l'une des conditions d'état « prêt » n'est pas remplie, ou lorsque vous entrez ou roulez sur l'une des routes suivantes :

- Route à une certaine distance du péage sur la route principale (ou autoroute)
- La route devant vous se termine sans échangeur ni jonction
- Route aux virages serrés
- Route à voies étroites
- Route en construction

Assistance au changement de voie sur autoroute annulée

La fonction sera annulée lorsque :

- Le levier des clignotants est activé dans le sens inverse du changement de voie
- Le volant est tourné brusquement





AVERTISSEMENT

- Lorsque la fonction est active, elle s'annule si l'un des événements suivants se produit :
 - L'assistance à la conduite sur autoroute est désactivée
 - L'assistance de suivi de voie ou le régulateur de vitesse intelligent est désactivé ou temporairement annulé
 - Un message d'avertissement mains hors du volant s'affiche sur le combiné d'instruments
 - Le levier des clignotants est placé en position A
 - Les feux de détresse sont allumés
 - Le message d'avertissement d'assistance d'évitement de collision avant ou l'assistance à l'évitement de collision d'angle mort s'affiche
 - Une collision possible est détectée dans la voie suivante, même s'il n'y a pas d'avertissement d'aide à l'évitement de collision avant et d'angle mort
 - Pénétrer sur une route en construction
 - La voie cible pour effectuer un changement de voie disparaît
 - La voie cible pour effectuer un changement de voie n'est pas détectée
 - Il y a un problème avec les clignotants
- La fonction d'assistance au changement de voie est désactivée (la fonction est désactivée lorsqu'elle est désactivée dans le menu des paramètres, lorsque la route devient une route à sens unique, lorsqu'il y a une intersection ou un passage piétons devant, lorsque vous entrez dans une route sans structure, comme une bande médiane, rail de sécurité, etc. ou lorsqu'il y a un piéton ou un cycliste sur la voie de circulation.)
- Votre véhicule roule à moins de 75 km/h (45 mi/h)
- Quand la fonction est active, lorsque la fonction est annulée, en fonction des conditions de conduite, le véhicule peut rouler jusqu'au milieu de la voie de circulation ou l'aide à la direction peut s'arrêter. Soyez toujours attentif à la route et aux conditions de circulation lorsque vous conduisez.
- La fonction peut ne pas fonctionner correctement sur les routes avec des piétons ou des cyclistes, comme une intersection ou un passage pour piétons. Soyez toujours attentif à la route et aux conditions de circulation lorsque vous conduisez.

Dysfonctionnement et limites de l'assistance à la conduite sur autoroute

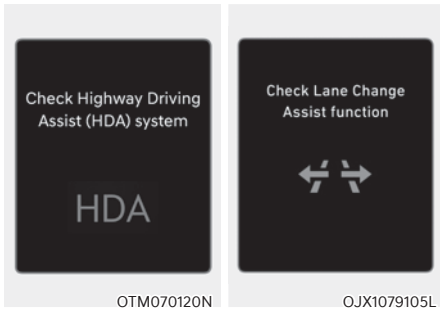
Dysfonctionnement de l'assistance à la conduite sur autoroute



Lorsque la fonction d'assistance à la conduite sur autoroute ou de changement de voie ne fonctionne pas correctement, le message d'avertissement « Check Highway Driving Assist (HDA) system » ou « Check Lane Change Assist function » (Vérifier l'assistance à la conduite sur route ou Vérifier la fonction d'aide au changement de voie) apparaît et le voyant d'avertissement  s'allume sur le combiné d'instruments. Nous vous conseillons de faire inspecter le véhicule par un concessionnaire agréé pour les produits de la marque Genesis.

AVERTISSEMENT

- Le conducteur est responsable du contrôle du véhicule pour une conduite sûre.
- Gardez toujours les mains sur le volant lorsque vous conduisez.
- L'assistance à la conduite sur autoroute est une fonction supplémentaire qui aide le conducteur à conduire le véhicule et n'est pas une fonction de conduite autonome complète. Vérifiez toujours les conditions routières et, si nécessaire, prenez les mesures appropriées pour conduire en toute sécurité.

- Gardez toujours les yeux sur la route, et il est de la responsabilité du conducteur de respecter le code de la route. Le constructeur n'est pas responsable des infractions au code de la route ou des accidents occasionnés par le conducteur.
- L'assistance à la conduite sur autoroute peut ne pas être en mesure de reconnaître toutes les situations de circulation. L'assistance à la conduite sur autoroute peut ne pas détecter d'éventuelles collisions en raison de ses limites. Ayez toujours conscience des limites de la fonction. Des obstacles (des véhicules, des motos, des vélos, des piétons, des objets non spécifiés, des structures, etc.) pouvant entrer en collision avec les véhicules peuvent ne pas être détectés.
- L'assistance à la conduite sur autoroute se désactive automatiquement dans les situations suivantes :
 - Conduite sur des routes sur lesquelles l'Assistance à la conduite sur autoroute ne fonctionne pas, telles qu'une aire de repos, une intersection, un croisement, etc.
 - La navigation ne fonctionne pas correctement, par exemple lorsque la navigation est mise à jour ou redémarrée
- L'assistance à la conduite sur autoroute peut s'activer par inadvertance ou se désactiver selon les conditions de la route (informations de navigation) et les environs.
- La fonction d'assistance au suivi de voie peut être temporairement désactivée lorsque la caméra avant ne peut pas détecter correctement les voies ou lorsque l'avertissement de mains sur le volant est activé.
- Il est possible que vous n'entendiez pas le signal sonore de l'assistance à la conduite sur autoroute s'il y a du bruit autour de vous.

- Si le véhicule roule à grande vitesse au-dessus d'une certaine vitesse dans une courbe, votre véhicule peut rouler vers un côté ou s'écarter de la voie de circulation.
- Lorsque vous tractez une remorque ou un autre véhicule, désactivez l'assistance à la conduite sur autoroute pour des raisons de sécurité.
- Le message d'avertissement mains sur le volant peut apparaître tôt ou tard selon la façon dont le volant est tenu ou l'état de la route. Gardez toujours les mains sur le volant lorsque vous conduisez.
- Pour votre sécurité, consultez le manuel de l'utilisateur avant d'utiliser l'assistance à la conduite sur autoroute.
- L'aide à la conduite sur autoroute ne fonctionne pas lorsque le véhicule est démarré, ou lorsque les capteurs de détection ou le système de navigation sont initialisés.
- La réception des signaux GPS est bloquée, par exemple dans un tunnel
- Le conducteur abandonne l'itinéraire ou l'itinéraire vers la destination a été modifié ou annulé suite à une réinitialisation de la navigation
- Le véhicule entre sur une aire de repos ou une station service
- Android Auto ou Car Play fonctionne
- La navigation ne parvient pas à détecter la position actuelle du véhicule (par exemple, route surélevée avec ponts d'étagement à proximité des routes générales ou routes en parallèle)
- La ligne blanche discontinue unique ou le bord de la route ne peuvent pas être détectés
- La route est temporairement contrôlée en raison de travaux, etc.
- Il n'y a pas de structure, comme une bande médiane, des rails de sécurité, etc., sur la route
- Il y a une voie changeante dans le sens du changement de voie

Limites de l'assistance à la conduite sur autoroute

La fonction d'assistance à la conduite sur autoroute et de changement de voie sur autoroute peut ne pas fonctionner correctement ou ne pas fonctionner dans les circonstances suivantes :

- Les informations de la carte et la route réelle sont différentes car la navigation n'est pas mise à jour
- Les informations cartographiques et la route réelle sont différentes en raison des données GPS en temps réel ou d'une erreur d'informations cartographiques
- Le système d'infodivertissement est surchargé par l'exécution simultanée de fonctions telles que la recherche d'itinéraire, la lecture vidéo, la reconnaissance vocale, etc.

Informations

Pour plus de détails sur les limites relatives à la caméra avant, au radar avant, aux radars d'angle avant et arrière reportez-vous à la section « Assistance d'évitement de collision avant (FCA) » dans ce chapitre.

ÉCRAN DE RECU (RVM) (SI ÉQUIPÉ)

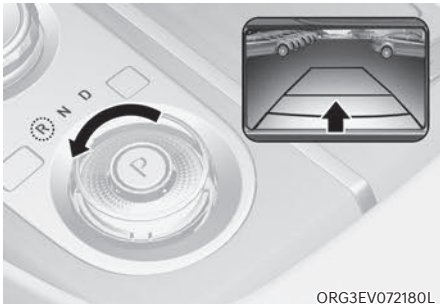

La caméra de recul affiche à l'écran la zone située derrière le véhicule pour vous aider à vous stationner ou à reculer.

Capteur de détection



[1]: Caméra de recul

Reportez-vous à l'image ci-dessus pour la position détaillée du capteur de détection.

Réglages de l'écran de recul Méthodes d'avertissement

■ Type A



■ Type B



Véhicule allumé, rendez-vous dans Configuration → Véhicule → Assistance cond. → Méthodes d'avertissement afin de sélectionner les éléments suivants :

- **Priorité à la sécurité de stationnement** : votre véhicule réduit tous les autres volumes audio lorsque l'écran de caméra arrière fonctionne.

Paramètres de la caméra

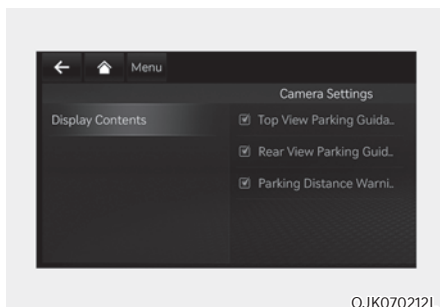

Vous pouvez modifier les paramètres de la caméra de recul en appuyant sur l'icône de configuration (⚙️) sur l'écran lorsque le système fonctionne ou sélectionnez « Driver Assistance → Parking Safety → Camera Settings (Assistance cond. → Sécurité de stationnement → Paramètres de la caméra) » dans le menu Réglages lorsque le bouton de démarrage/d'arrêt du véhicule est en position ON.

Lignes de guidage pour le stationnement en vue arrière

Si l'option « Lignes stationn. vue arr. (lignes de guidage de stationnement de la vue arrière) » est sélectionnée, les lignes de guidage de la vue arrière pour le stationnement et les lignes de guidage de la vue arrière supérieure s'affichent sur le côté gauche de l'écran du système d'infodivertissement.

i Informations

- La ligne de guidage horizontale de la vue arrière de l'aide au stationnement indique la distance de 0,5 m (1,6 ft.), 1 m (3,3 ft.) et 2,3 m (7,6 ft.) du véhicule.
- La ligne de guidage horizontale du guidage de stationnement vue de dessus arrière indique la distance de 0,3 m (0,98 pi) et 1,5 m (4,9 pi) par rapport au véhicule.

Paramètres de vue arrière élargie

Avec le véhicule allumé, sélectionnez « Affichage → Garder la caméra arrière » dans le menu Paramètres du système d'infodivertissement pour activer la fonction de vue arrière élargie et désélectionnez-la pour désactiver la fonction.

Fonctionnement de l'écran de recul

Bouton de fonctionnement

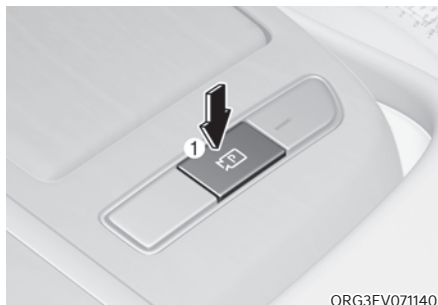

Bouton de stationnement/vue

Appuyez sur le bouton Stationnement/vue (1) pour activer la caméra de recul.

Appuyez de nouveau sur le bouton pour désactiver la fonction.

Vue arrière

Conditions de fonctionnement

- Passez la vitesse sur R (marche arrière), l'image s'affichera à l'écran.
- Appuyez sur le bouton Parking/vue (1) pendant que la vitesse est en P (stationnement), l'image apparaîtra à l'écran.

Conditions de désactivation

- La vue arrière ne peut pas être désactivée avec le rapport sur R (marche arrière).
- Appuyez à nouveau sur le bouton Parking/vue (1) pendant que le rapport est en position P (stationnement) avec la vue arrière sur l'écran, la vue arrière s'éteindra.
- Passez la vitesse de R (marche arrière) à P (stationnement), la vue arrière s'éteindra.

Fonction de vue arrière élargie

La vue arrière continuera de s'afficher à l'écran pour vous aider lors du stationnement.

Conditions de fonctionnement

Si le rapport passe de R (marche arrière) à N (point mort) ou D (conduite), la vue arrière sera activée.

Conditions de désactivation

- Lorsque le véhicule roule à une vitesse supérieure à 10 km/h (6 mph), la vue arrière s'éteint.
- Passez le rapport sur P (stationnement) et la vue arrière s'éteindra.
- Appuyez sur le bouton Parking/Vue (1), la vue arrière s'éteint.

Vue arrière en conduisant



Le conducteur peut visualiser l'arrière du véhicule en roulant, ce qui peut l'aider.

Conditions de fonctionnement

Appuyez sur le bouton Parking/vue (1) pendant que la vitesse est en D (conduite) ou N (point mort), l'image apparaîtra à l'écran.

Conditions de désactivation

- Appuyez à nouveau sur le bouton Parking/vue (1), la vue arrière de conduite s'éteindra.
- Appuyez sur l'un des boutons du système d'infodivertissement (2), la vue arrière de conduite s'éteindra.
- Passez la vitesse à P (stationnement) et la vue arrière de conduite s'éteindra.

Pendant le fonctionnement

Si la marche arrière (R) est engagée et que la vue arrière est affichée à l'écran en cours de conduite, l'écran passera à la vue arrière avec les repères de stationnement.

Vue arrière du dessus

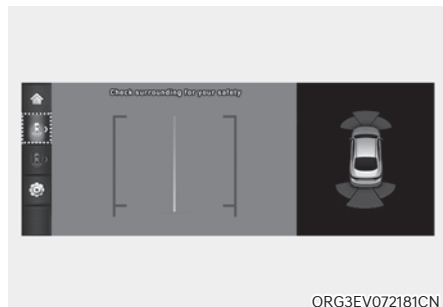

Lorsque vous touchez l'icône , la vue de dessus s'affiche à l'écran et indique la distance par rapport au véhicule à l'arrière de votre véhicule pendant le stationnement.

Dysfonctionnement et limites de l'écran de recul

Dysfonctionnement de l'écran de recul

Lorsque la caméra de recul ne fonctionne pas correctement ou que l'écran scintille ou que l'image de la caméra ne s'affiche pas normalement, nous vous conseillons de faire inspecter le véhicule par un concessionnaire agréé pour les produits de la marque Genesis.



AVERTISSEMENT

- **L'écran de recul ne couvre pas la totalité de la zone derrière le véhicule. Le conducteur doit toujours observer la zone arrière directement à l'aide des rétroviseurs intérieur et extérieur avant de se garer ou de reculer.**
- **L'image affichée à l'écran peut différer de la distance réelle de l'objet. Par souci de sécurité, veuillez à contrôler directement les alentours du véhicule.**
- **Veillez à ce que la lentille de la caméra arrière soit toujours propre. Si la lentille est recouverte de corps étrangers, cela peut nuire aux performances de la caméra et la caméra de recul pourrait ne pas fonctionner correctement. Cependant, n'utilisez pas de solvants chimiques tels que des détergents puissants contenant des solvants organiques fortement alcalins ou volatils (essence, acétone, etc.). Cela pourrait endommager la lentille de la caméra.**

SYSTEME DE SURVEILLANCE DE VUE PANORAMIQUE (SVM) (SI ÉQUIPÉ)

Le moniteur de vue périphérique aidera au stationnement en permettant au conducteur de voir autour du véhicule.

Capteur de détection

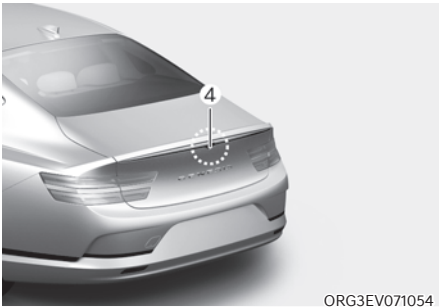
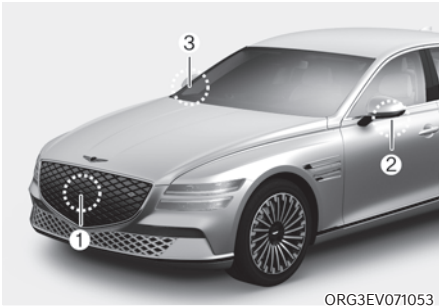

- [1] : Caméra de vue avant large,
- [2],[3] : caméra latérale large (sous le rétroviseur extérieur),
- [4] : Caméra de vue arrière large

Reportez-vous à l'image ci-dessus pour la position détaillée des capteurs de détections.

Réglages du moniteur de vue panoramique

Paramètres de la caméra

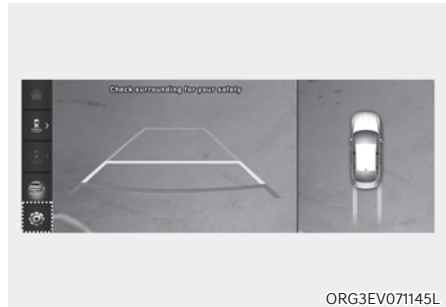

- Vous pouvez modifier les paramètres de la caméra panoramique en appuyant sur l'icône de configuration (⚙️) sur l'écran lorsque le système fonctionne ou sélectionnez « Assistance cond. → Sécurité de stationnement → Paramètres de la caméra » dans le menu Réglages lorsque le véhicule est allumé.
- Dans le contenu de l'affichage, vous pouvez modifier les paramètres de « Guidage de stationnement en vue de dessus », « Guidage de stationnement en vue arrière » et « Avertissement de distance de stationnement ».

■ Vue de dessus avant



ORG3EV071146L

■ Vue arrière du dessus



ORG3EV071147L

Guidage de stationnement en vue de dessus

- Lorsque le « Guidage de stationnement vue de dessus » est sélectionné, le guidage de stationnement s'affiche sur le côté droit de l'écran du moniteur de vue panoramique.
- Vous pouvez voir la vue de dessus avant ou la vue de dessus arrière lorsque vous utilisez le guidage de stationnement avec vue de dessus.
- Le « guidage de stationnement vue de dessus » peut être connecté au guidage de stationnement vue de dessus avant ou au guidage de stationnement vue de dessus arrière.

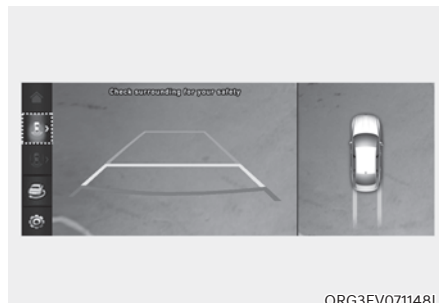

ORG3EV071148L

Guidage de stationnement en vue arrière

- Lorsque le « Guidage de stationnement arrière » est sélectionné, le guidage de stationnement s'affiche dans la vue arrière.
- La ligne de guidage horizontale de la vue arrière de l'aide au stationnement indique la distance de 0,5 m (1,6 ft.), 1 m (3,3 ft.) et 2,3 m (7,6 ft.) du véhicule.

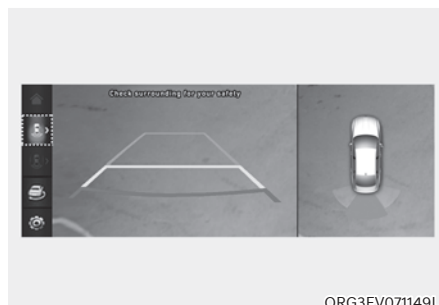

ORG3EV071149L

Avertissement de distance de stationnement

- Lorsque « Avert. distance stationn. » est sélectionné, l'avertissement de distance de stationnement s'affiche sur le côté droit de l'écran du moniteur de vue panoramique.
- L'image ne s'affiche que lorsque l'alerte de distance de stationnement avertit le conducteur.

Activation automatique de la surveillance de vue panoramique

Véhicule allumé, sélectionnez 'Assistance au conducteur → Sécurité de stationnement → Activation automatique du moniteur de vue panoramique' dans le menu Paramètres pour utiliser la fonction.

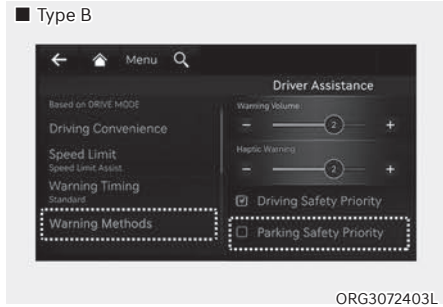
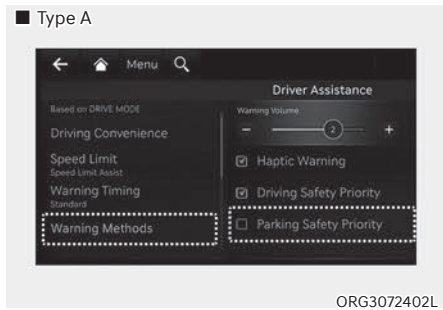

Méthodes d'avertissement

Véhicule allumé, rendez-vous dans Configuration → Véhicule → Assistance cond. → Méthodes d'avertissement dans les paramètres du système d'infodivertissement afin de sélectionner les éléments suivants :

- Priorité à la sécurité de stationnement : votre véhicule réduit tous les autres volumes audio lorsque l'écran de caméra arrière fonctionne.

Fonctionnement du moniteur de vue panoramique

Bouton de fonctionnement

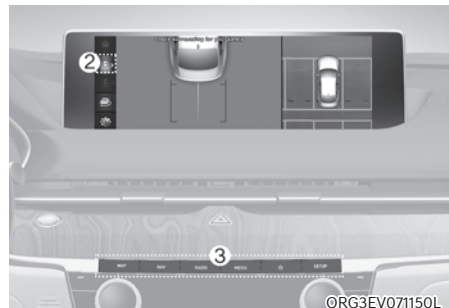
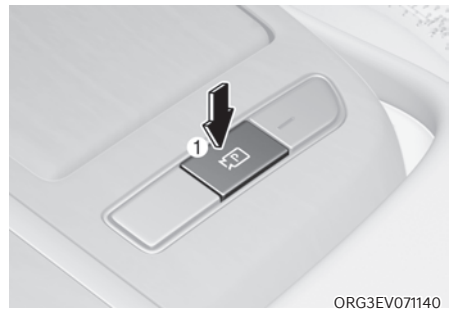

- Appuyez sur le bouton Stationnement/ vue (1) pour activer le moniteur de vue panoramique.
Appuyez de nouveau sur le bouton pour désactiver la fonction.
- D'autres vues peuvent être sélectionnées en touchant les icônes de vue (2) sur l'écran du système de caméras périphériques.
- Lorsque l'un des boutons du système d'infodivertissement (3) est enfoncé sans la vitesse engagée sur R (marche arrière), le moniteur de vue panoramique s'éteint.

Vue avant

L'image avant s'affiche à l'écran lorsque le rapport est en N (point mort) ou D (conduite) pour aider au stationnement. La vue avant a une vue de dessus/vue avant/vue latérale/3D.

Conditions de fonctionnement

- Lorsque la vitesse passe de R (marche arrière) à N (point mort) ou D (conduite), le dernier mode réglé de la fonction de vue avant est sélectionné.
- La vue avant fonctionnera quand les conditions suivantes sont remplies :
 - Pendant que l'écran du système d'infodivertissement est affiché, appuyez brièvement sur le bouton Parking / Vue (1) lorsque le rapport est en D (conduite) ou N (neutre) et que la vitesse du véhicule est inférieure à 15 km/h (9 mi/h).
- L'activation automatique du moniteur de vue panoramique fonctionne lorsque les conditions suivantes sont remplies :
 - Lorsque « Assistance au conducteur → Sécurité de stationnement → Moniteur de vue panoramique activé automatiquement » est sélectionné dans le menu Paramètres, l'écran de vue de l'aide au stationnement avant s'affiche lorsque l'alerte de distance de stationnement avertit le conducteur lors de la conduite en D (conduite).

Conditions de désactivation

- Appuyez à nouveau sur le bouton Parking/vue (1), l'image s'éteindra.
- Lorsque la vitesse du véhicule est supérieure à 15 km/h (9 mi/h), le moniteur de vue panoramique se désactivera et l'écran reviendra à l'écran précédent du système d'infodivertissement. Même si vous roulez à nouveau à moins de 15 km/h (9 mi/h), le moniteur de vue panoramique ne s'allumera pas.
- Appuyez sur l'un des boutons du système d'infodivertissement (3), l'écran passera à l'écran du système d'infodivertissement.
- Passez la vitesse à P (stationnement) et l'image s'éteindra.

Vue arrière

L'image arrière s'affiche à l'écran lorsque le rapport est en P (stationnement) pour aider au stationnement. La vue arrière a une vue de dessus/vue arrière/vue latérale/3D.

Conditions de fonctionnement

- Passez la vitesse sur R (marche arrière), l'image s'affichera à l'écran.
- Appuyez sur le bouton Parking/vue (1) pendant que la vitesse est en P (stationnement), l'image apparaîtra à l'écran.

Conditions de désactivation

- L'image ne peut pas être désactivée avec le rapport sur R (marche arrière).
- Passez la vitesse de R (marche arrière) à P (stationnement), l'image s'éteindra.
- Appuyez sur le bouton Parking/vue (1) pendant que la vitesse est en P (stationnement) avec l'image à l'écran.

Vue arrière en conduisant

Le conducteur peut visualiser l'arrière du véhicule en roulant, ce qui peut l'aider.

La vue arrière pendant la conduite se compose d'une vue arrière pendant la conduite et d'une vue arrière large pendant la conduite. Vous pouvez également modifier le mode d'affichage que vous souhaitez sélectionner en appuyant sur le bouton de changement d'affichage sur l'écran du système d'infodivertissement.

Conditions de fonctionnement

- Le véhicule est allumé.
- Appuyez sur le bouton Parking / Vue (1) lorsque la vitesse du véhicule est supérieure à 15 km/h (9 mi/h), la vue arrière de conduite apparaît à l'écran.
- L'icône  est touchée sur l'écran du moniteur de vue panoramique lorsque la vitesse du véhicule est inférieure à 15 km/h (9 mi/h), la vue arrière de conduite apparaît sur l'écran.

Conditions de désactivation

- Appuyez à nouveau sur le bouton Parking / Vue (1), l'écran reviendra à l'écran précédent du système d'infodivertissement.
- Sélectionnez d'autres modes de vue sur l'écran du moniteur de vue panoramique lorsque la vitesse du véhicule est inférieure à 15 km/h (9 mi/h), la vue arrière de conduite s'éteindra.
- Appuyez sur l'un des boutons du système d'infodivertissement (3), l'écran passera à l'écran du système d'infodivertissement.
- Passez la vitesse à P (stationnement) et la vue arrière de conduite s'éteindra.

Dysfonctionnement et limites du moniteur de vue panoramique

Dysfonctionnement du moniteur de vision panoramique

Lorsque le moniteur de vue panoramique ne fonctionne pas correctement ou que l'écran scintille ou que l'image de la caméra ne s'affiche pas correctement, nous vous conseillons de faire inspecter le véhicule par un concessionnaire agréé pour les produits de la marque Genesis.

Limites du moniteur de vision panoramique

L'écran peut s'afficher anormalement et une icône apparaît en haut à gauche de l'écran dans les circonstances suivantes :

- Le coffre est ouvert
- La portière du conducteur ou du passager avant est ouverte
- Le rétroviseur extérieur est rabattu



AVERTISSEMENT

- Regardez **TOUJOURS** autour de votre véhicule pour vérifier l'absence d'objets ou d'obstacles avant de manœuvrer. Ce que vous voyez à l'écran peut différer de l'emplacement réel du véhicule.
- L'image affichée à l'écran peut différer de la distance réelle de l'objet. Par souci de sécurité, veillez à contrôler directement les alentours du véhicule.
- Le moniteur de vue environnante est prévu pour une utilisation en surface plane. Par conséquent, si elle est utilisée sur des routes de hauteurs différentes telles que des bordures et des dos d'âne, l'image à l'écran pourrait paraître anormale.
- Veillez à ce que la lentille de la caméra soit toujours propre. Si la lentille est recouverte de corps étrangers, cela peut nuire aux performances de la caméra et la caméra panoramique pourrait ne pas fonctionner correctement. Cependant, n'utilisez pas de solvants chimiques tels que des détergents puissants contenant des solvants organiques fortement alcalins ou volatils (essence, acétone, etc.). Cela pourrait endommager la lentille de la caméra.



Informations

- Lorsque la vue arrière pendant la conduite est activée, elle reste activée pendant la conduite, quelle que soit la vitesse du véhicule.
- Lorsque la vue arrière pendant la conduite est activée pendant la marche arrière, l'écran passe à la vue arrière.

AIDE À L'ÉVITEMENT DE COLLISION DE CIRCULATION TRANSVERSALE ARRIÈRE (RCCA)

L'assistance d'évitement de circulation transversale à l'arrière est conçue pour aider à détecter les véhicules qui s'approchent du côté gauche et du côté droit lorsque votre véhicule fait marche arrière, et pour avertir le conducteur qu'une collision est imminente par un message et un signal sonore. De plus, le freinage est assisté pour aider à prévenir les collisions.

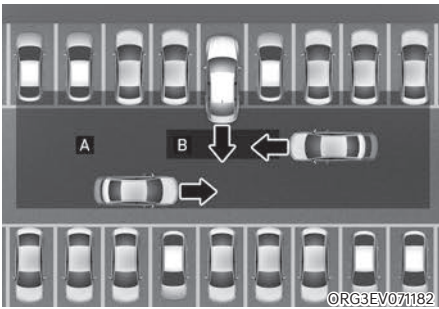

[A] : Plage de fonctionnement du système d'alerte de circulation transversale à l'arrière avec fonction freinage,

[B] : Plage de fonctionnement du système d'alerte de circulation transversale à l'arrière avec fonction freinage



ATTENTION

Le délai d'avertissement peut varier en fonction de la vitesse du véhicule qui s'approche.

Capteur de détection

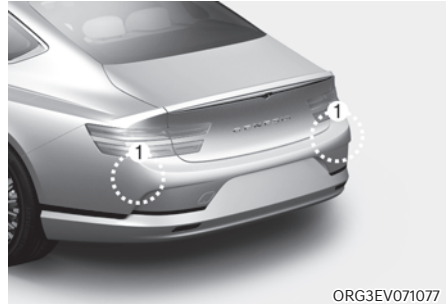

[1] : Radars d'angle arrière

Reportez-vous à l'image ci-dessus pour la position détaillée des capteurs de détections.

i Informations

Pour plus de détails sur les précautions des radars d'angle arrière, reportez-vous à la section « Assistance d'évitement de collision d'angle mort (BCA) » dans ce chapitre.

Réglages de l'assistance à l'évitement de collision avec la circulation transversale à l'arrière

Caractéristiques des réglages

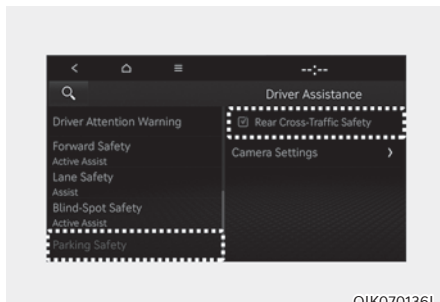

OIK070136L

Sécurité de circulation transversale arrière

Véhicule allumé, sélectionnez 'Driver Assistance → Parking Safety → Rear Cross-Traffic Safety' dans le menu Réglages pour activer l'assistance à l'évitement de collision avec la circulation transversale à l'arrière et désélectionnez pour la désactiver.



AVERTISSEMENT

Véhicule allumé, l'assistance à l'évitement de collision avec la circulation transversale à l'arrière est toujours activée. Cependant, si « Désactivé » est sélectionné après le redémarrage du véhicule, le conducteur doit toujours être conscient de son environnement et conduire en toute sécurité.

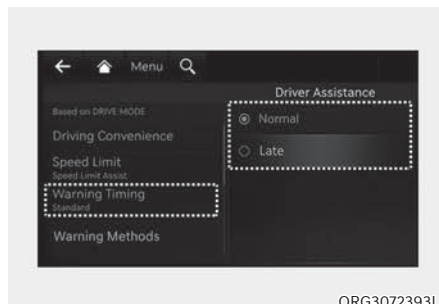

ORG3072393L

Délai d'avertissement

Véhicule allumé, sélectionnez « Assistance au conducteur → Délai d'avertissement » dans le menu Réglages pour modifier le délai d'activation initial de l'assistance à l'évitement de collision avec la circulation transversale à l'arrière.

À la première livraison du véhicule, le délai d'avertissement est mis sur 'Normal'. Si vous changez le délai d'avertissement, le moment de l'avertissement des autres systèmes d'assistance peut changer.

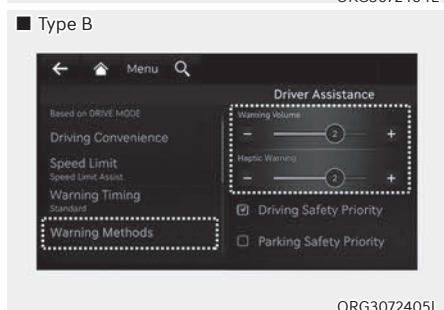
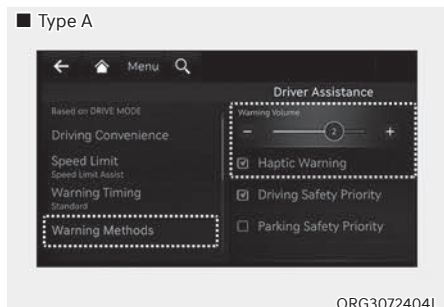

Méthodes d'avertissement

Véhicule allumé, rendez-vous dans Configuration → Véhicule → Assistance cond. → Méthodes d'avertissement dans les paramètres du système d'info-divertissement afin de sélectionner les éléments suivants :

- Volume d'avertissement : vous pouvez régler le volume de l'avertissement.
- Avertissement haptique : vous pouvez configurer la vibration du volant (type A) ou l'ajuster (type B).

i Informations

- Si vous changez les méthodes d'avertissement, les méthodes d'avertissement des autres systèmes d'assistance au conducteur peuvent changer.
- Si le véhicule est redémarré, Méthodes d'avertissement conservera le dernier réglage.
- Il se peut qu'il n'y ait pas de menu Paramètres selon la fonctionnalité appliquée à votre véhicule.
- Même si « 0 » est sélectionné pour Volume du signal sonore, Volume du signal sonore ne sera pas désactivé mais sonnera comme « 1 ».
- Lorsque « Avertissement haptique » a la valeur « 0 » ou s'il est désélectionné alors que Volume du signal sonore est réglé sur « 0 », Volume du signal sonore s'activera et sera réglé sur « 2 ».
- Lorsque Volume du signal sonore est réglé sur « 0 » alors que « Avertissement haptique » a la valeur « 0 » ou est désélectionné, la vibration du volant s'active ou reçoit la valeur « 2 ».

⚠ ATTENTION

- Le réglage du moment de l'avertissement s'applique à toutes les fonctions de l'assistance à l'évitement de collision avec la circulation transversale à l'arrière.
- Même quand « Standard » est sélectionné comme délai d'avertissement, si le véhicule s'approche à vive allure par la gauche ou par la droite, l'avertissement peut sembler tardif.
- Sélectionnez Tard comme délai d'avertissement lorsque la circulation est fluide et lente.

Fonctionnement de l'aide à l'évitement de collision avec la circulation transversale à l'arrière

Avertissement et contrôle

L'assistance à l'évitement de collision avec la circulation transversale à l'arrière avertit le conducteur et contrôle le véhicule en fonction du niveau de risque de collision : « Avertissement de collision », « Freinage d'urgence » et « Arrêt du véhicule et arrêt de la commande de frein ».



OPDEN060039



ORG3EV071055

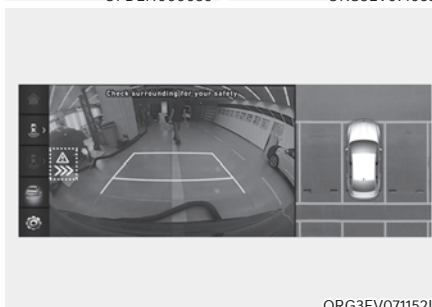

ORG3EV071152L

Avertissement de collision

- Pour alerter le conducteur d'un véhicule détecté qui approche à gauche ou à droite à l'arrière, le témoin dans le rétroviseur extérieur clignotera et un message s'affichera dans le combiné d'instruments. Dans le même temps, un signal sonore retentira et le volant se mettra à vibrer. Si la caméra de recul est activée, un message apparaîtra également sur l'écran du système d'infodivertissement.
- L'assistance à l'évitement de collision de circulation transversale arrière fonctionne quand toutes les conditions suivantes sont remplies :
 - La marche arrière (R) est engagée
 - La vitesse du véhicule est inférieure à 8 km/h (5 mph)
 - Le véhicule détecté en approche se trouve à environ 25 m (82 ft.) des côtés gauche et droit de votre véhicule
 - La vitesse du véhicule détecté approchant par la gauche ou par la droite est supérieure à 5 km/h (3 mph)

i Informations

- Si les conditions de fonctionnement sont remplies, un avertissement sera émis chaque fois qu'un véhicule s'approche par la gauche ou par la droite, même si votre vitesse est de 0 km/h (0 mi/h).
- Les images et les couleurs dans le combiné d'instruments peuvent varier en fonction du type de combiné ou du thème sélectionné.

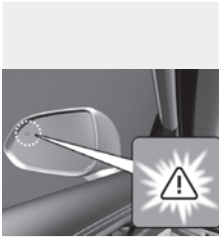

OPDEN060039



ORG3EV071056L



ORG3EV071152L

Freinage d'urgence

- Pour alerter le conducteur d'un véhicule détecté qui approche à gauche ou à droite à l'arrière, le témoin dans le rétroviseur extérieur clignotera et un message s'affichera dans le combiné d'instruments. Dans le même temps, un signal sonore retentira et le volant se mettra à vibrer. Un message apparaîtra également sur l'écran du système d'infodivertissement.

- L'assistance à l'évitement de collision de circulation transversale arrière fonctionne quand toutes les conditions suivantes sont remplies :
 - La marche arrière (R) est engagée
 - La vitesse du véhicule est inférieure à 8 km/h (5 mph)
 - Le véhicule détecté en approche se trouve à environ 1,5 m (5 ft.) des côtés gauche et droit de votre véhicule
 - La vitesse du véhicule détecté approchant par la gauche ou par la droite est supérieure à 5 km/h (3 mph)
- Le freinage d'urgence interviendra pour aider à prévenir la collision avec les véhicules venant de la gauche ou de la droite.



AVERTISSEMENT

Le contrôle du freinage prend fin lorsque les conditions du véhicule qui s'approche par l'arrière gauche ou droit sont les suivantes :

- **Le véhicule qui s'approche est hors de portée de détection**
- **Le véhicule qui approche passe derrière votre véhicule**
- **Le véhicule qui s'approche ne se dirige pas vers votre véhicule**
- **Le véhicule qui s'approche ralentit**
- **Le conducteur appuie sur la pédale de frein avec une puissance suffisante**

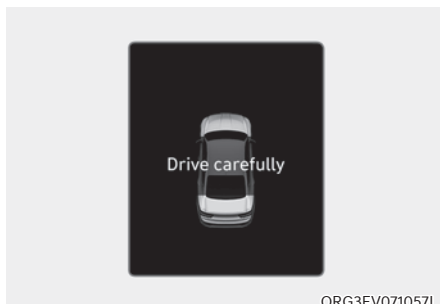

ORG3EV071057L

Arrêt du véhicule et fin du contrôle de freinage

- Lorsque le véhicule est immobilisé à la suite d'un freinage d'urgence, le message d'avertissement « Drive carefully (Conduisez prudemment) » s'affiche dans le combiné d'instruments.
 - Pour votre sécurité, le conducteur doit appuyer immédiatement sur la pédale de frein et vérifier les alentours.
 - Le contrôle du freinage se terminera une fois que le véhicule sera immobilisé à la suite d'un freinage d'urgence après environ 2 secondes.
 - Lors d'un freinage d'urgence, l'aide à l'évitement de collision avec la circulation transversale à l'arrière annule le contrôle du freinage automatiquement si le conducteur enfonce excessivement la pédale de frein.
- ⚠ AVERTISSEMENT**
- Prenez les précautions suivantes pour utiliser l'aide à l'évitement de collision avec la circulation transversale à l'arrière :
- Pour votre sécurité, modifiez les réglages après avoir garé le véhicule dans un endroit sûr.
 - Si le message d'avertissement d'un autre système s'affiche ou si un signal sonore retentit, le message d'assistance à l'évitement de collision avec la circulation transversale à l'arrière peut ne pas s'afficher et le signal sonore peut ne pas retentir.
- Il est possible que vous n'entendiez pas le signal sonore de l'assistance d'évitement de collision avec la circulation transversale arrière s'il y a du bruit autour de vous.
 - L'aide à l'évitement de collision avec la circulation transversale à l'arrière peut ne pas fonctionner si le conducteur freine pour éviter une collision.
 - Pendant le fonctionnement de l'aide à l'évitement de collision avec la circulation transversale à l'arrière, le véhicule peut s'arrêter subitement, blesser les passagers et déplacer des objets non fixés. Bouclez toujours votre ceinture de sécurité et rangez les objets en sécurité.
 - Même s'il y a un problème avec l'assistance à l'évitement de collision transversale arrière, les performances de base du freinage du véhicule fonctionneront normalement.
 - Lorsque l'assistance à l'évitement de collision avec la circulation transversale à l'arrière fonctionne, la fonction annule le contrôle du freinage automatiquement si le conducteur enfonce excessivement la pédale d'accélérateur.
 - L'assistance à l'évitement de collision avec la circulation transversale à l'arrière ne fonctionne pas dans toutes les situations ou ne peut pas éviter toutes les collisions.
 - Selon la route et les conditions de conduite, l'aide à l'évitement de collision avec la circulation transversale à l'arrière peut avertir le conducteur en retard ou ne pas le prévenir.
 - Le conducteur est responsable du contrôle du véhicule. Ne comptez pas uniquement sur l'aide à l'évitement de collision avec la circulation transversale à l'arrière. Maintenez plutôt une distance de freinage de sécurité et, si nécessaire, appuyez sur la pédale de frein pour ralentir ou pour arrêter le véhicule.
 - N'utilisez jamais délibérément l'assistance à l'évitement de collision avec la circulation transversale à l'arrière sur des personnes, des animaux, des objets, etc. Cela pourrait provoquer des blessures graves, voire la mort.



ATTENTION

La commande de frein peut ne pas fonctionner correctement selon le statut de l'ESC (contrôle électronique de stabilité).

Il n'y aura un avertissement que lorsque :

- Le témoin de l'ESC (contrôle électronique de stabilité) est allumé
- L'ESC (contrôle électronique de stabilité) exerce une fonction différente



Informations

En cas de freinage assisté par l'aide à l'évitement de collision avec la circulation transversale à l'arrière, le conducteur doit enfoncer immédiatement la pédale de frein et vérifier les alentours du véhicule.

- Le contrôle des freins se terminera lorsque le conducteur appuiera sur la pédale de frein avec une puissance suffisante.
- Après avoir mis la boîte de vitesses en R (marche arrière), le contrôle du freinage fonctionnera une fois en cas d'approche d'un véhicule de gauche et de droite.

Limites et dysfonctionnement de l'assistance à l'évitement de collision avec la circulation transversale à l'arrière

Dysfonctionnement de l'assistance à l'évitement de collision avec la circulation transversale à l'arrière

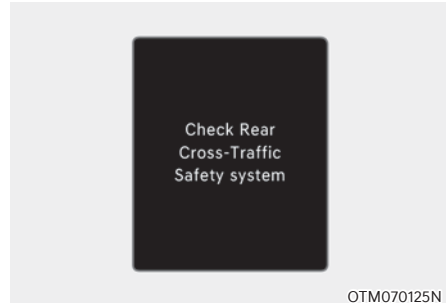

Lorsque l'assistance à l'évitement de collision avec la circulation transversale arrière ne fonctionne pas correctement, le message « Check Rear Cross-Traffic Safety system(s) (Vérifiez le système de sécurité de trafic bilatéral à l'arrière) » s'affiche dans le combiné d'instruments pendant plusieurs secondes et le témoin d'avertissement principal (⚠) s'allume sur le combiné d'instruments. Dans ce cas, nous vous conseillons de faire inspecter le véhicule par un concessionnaire agréé pour les produits de la marque Genesis.

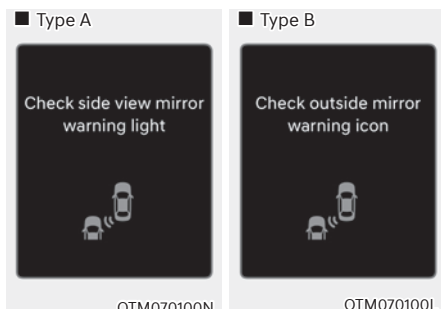

Lorsque le témoin du rétroviseur extérieur ne fonctionne pas correctement, le message « Check side view mirror warning light (Vérifiez le voyant d'avert. lumineux rétro. extérieur) » ou « Check outside mirror warning icon (Vérifiez l'icône d'avert. rétro. extérieur) » s'affiche dans le combiné d'instruments pendant plusieurs secondes et le témoin d'avertissement principal (⚠) s'allume sur le combiné. Dans ce cas, nous vous conseillons de faire inspecter le véhicule par un concessionnaire agréé pour les produits de la marque Genesis.

Assistance à l'évitement de collision avec la circulation transversale à l'arrière désactivée

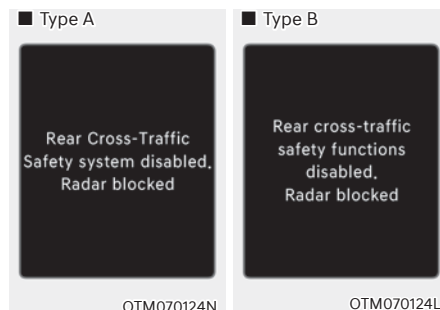

Lorsque le pare-chocs arrière autour du radar arrière ou du détecteur est recouvert de corps étrangers, comme de la neige ou de la pluie, ou lorsqu'on attache une remorque ou un porte-vélos, cela peut réduire les performances de détection et limiter ou désactiver temporairement l'assistance à l'évitement de collision avec la circulation transversale à l'arrière.

Si cela se produit, le message d'avertissement « Rear Cross-Traffic Collision-Avoidance Assist disabled. Radar blocked (L'assistance à l'évitement de collision avec la circulation transversale à l'arrière est désactivée. Radar bloqué) » (ou « Rear cross-traffic safety functions disabled. Radar blocked (Fonctions de sécurité de trafic bilatéral à l'arrière désactivées. Capteur bloqué) ») s'affichera sur le combiné d'instruments.

L'Aide à l'évitement de collision transversale arrière fonctionne normalement lorsque ces corps étrangers ou le porte-vélos sont retirés.

Si l'assistant à l'évitement de collision avec la circulation transversale à l'arrière ne fonctionne pas correctement après l'avoir supprimé, nous vous conseillons de faire inspecter le véhicule par un concessionnaire agréé pour les produits de la marque Genesis.



AVERTISSEMENT

- Même si le message d'avertissement ne s'affiche pas dans le combiné d'instruments, il se peut que l'assistance d'évitement de collision avec la circulation transversale arrière ne fonctionne pas correctement.
- L'assistance à l'évitement de collision transversale arrière peut ne pas fonctionner correctement dans une zone (par exemple, en terrain ouvert) dans laquelle certaines substances ne sont pas détectées lorsque le véhicule est allumé.



ATTENTION

Désactivez l'aide à l'évitement de collision de circulation transversale arrière pour installer ou retirer une remorque, un porte-bagages ou un autre accessoire. Activez l'assistance à l'évitement de collision de circulation transversale arrière lorsque vous avez terminé.

Limites de l'assistance à l'évitement de collision avec la circulation transversale à l'arrière

L'assistance à l'évitement de collision transversale arrière peut ne pas fonctionner normalement ou le système peut fonctionner de manière inattendue dans les circonstances suivantes :

- Démarrage depuis un endroit envahi par les arbres ou la végétation
- Démarrage depuis un endroit où les routes sont mouillées
- La vitesse du véhicule en approche est rapide ou lente

Le contrôle de freinage peut ne pas fonctionner, l'attention du conducteur est requise dans les circonstances suivantes :

- Le véhicule vibre fortement lorsqu'il roule sur une route cahoteuse, une route dégradée ou une plaque de béton
- Conduite sur une surface rendue glissante par la neige, une flaque d'eau, du verglas, etc.
- La pression des pneus est faible ou un pneu est endommagé
- Le système de freinage a été modifié
- Le système d'aide au stationnement intelligent à distance fonctionne (si équipé)



Informations

Pour plus de détails sur les limitations du radar d'angle arrière, reportez-vous à la section « Assistance à l'évitement de collision d'angle mort (BCA) » dans ce chapitre.

AVERTISSEMENT

- Conduite à proximité d'un véhicule ou d'une structure

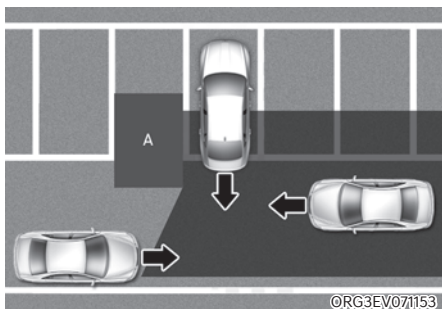

[A] : structure

L'aide à l'évitement de collision avec la circulation transversale à l'arrière peut être limitée si vous roulez à proximité d'un véhicule ou d'une structure et peut ne pas détecter le véhicule s'approchant par la gauche ou la droite. Si c'est le cas, la fonction peut ne pas avertir le conducteur ou intervenir sur les freins lorsque cela est nécessaire.

Vérifiez toujours les alentours lorsque vous faites marche arrière.

- Lorsque le véhicule se trouve dans un environnement de stationnement complexe

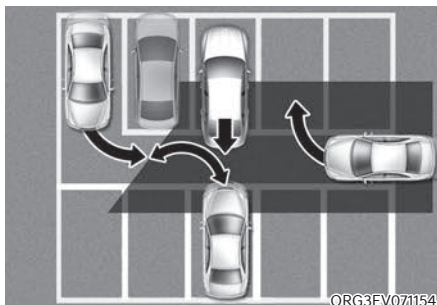

L'assistance à l'évitement de collision avec la circulation transversale à l'arrière peut détecter des véhicules qui se garent ou quittent un emplacement à proximité de votre véhicule (par exemple un véhicule qui s'en va à côté du vôtre, un véhicule qui se gare ou quitte un emplacement à l'arrière, un véhicule qui approche du vôtre en tournant, etc.) Si cela se produit, la fonction peut avertir inutilement le conducteur et intervenir sur les freins.

Vérifiez toujours les alentours lorsque vous faites marche arrière.

- Lorsque le véhicule est garé en épi

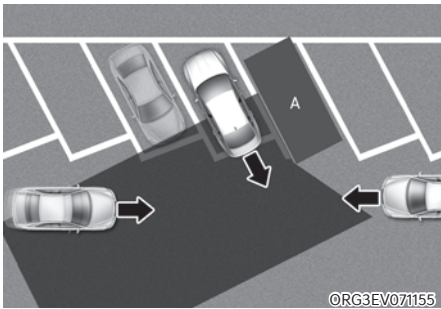

[A] : véhicule

L'aide à l'évitement de collision avec la circulation transversale à l'arrière peut être limitée si vous reculez de biais et peut ne pas détecter le véhicule s'approchant par la gauche ou la droite. Si c'est le cas, la fonction peut ne pas avertir le conducteur ou intervenir sur les freins lorsque cela est nécessaire.

Vérifiez toujours les alentours lorsque vous faites marche arrière.

- Lorsque le véhicule se trouve en pente ou s'en approche

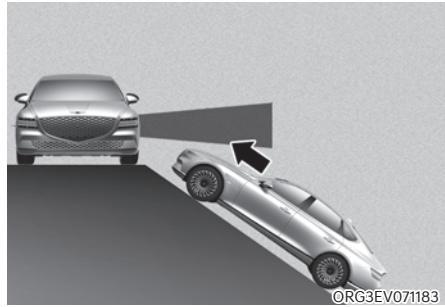

L'assistance à l'évitement de collision avec la circulation transversale à l'arrière peut être limitée lorsque le véhicule est dans une montée ou une descente ou s'en approche, et peut ne pas détecter le véhicule s'approchant par la gauche ou la droite. Si c'est le cas, la fonction peut ne pas avertir le conducteur ou intervenir sur les freins lorsque cela est nécessaire.

Vérifiez toujours les alentours lorsque vous faites marche arrière.

- En entrant dans un espace de stationnement où se trouve une structure

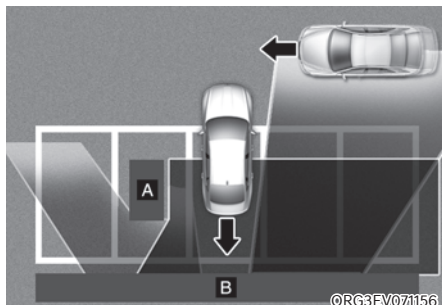

[A] : structure, [B] : mur

L'aide à l'évitement de collision avec la circulation transversale à l'arrière peut détecter les véhicules qui passent devant vous lorsque vous vous garés en marche arrière dans un emplacement avec un mur ou une structure dans la zone arrière ou latérale. Si cela se produit, la fonction peut avertir inutilement le conducteur et intervenir sur les freins.

Vérifiez toujours les alentours lorsque vous faites marche arrière.

- Lorsque le véhicule est garé en marche arrière

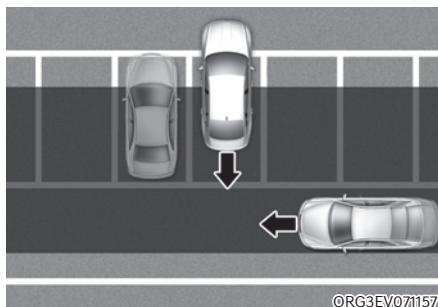

L'assistance à l'évitement de collision avec la circulation transversale à l'arrière peut détecter les véhicules qui passent derrière vous lorsque vous vous garés en marche arrière dans un emplacement. Si cela se produit, la fonction peut avertir inutilement le conducteur et intervenir sur les freins.

Vérifiez toujours les alentours lorsque vous faites marche arrière.

AVERTISSEMENT

- Lorsque vous tractez une remorque ou un autre véhicule, désactivez l'aide à l'évitement de collision de circulation transversale arrière pour des raisons de sécurité.
- L'assistance à l'évitement de collision avec la circulation transversale à l'arrière peut ne pas fonctionner correctement si elle est perturbée par de fortes ondes électromagnétiques.
- L'assistance à l'évitement de collision avec la circulation transversale à l'arrière peut ne pas fonctionner pendant 15 secondes après le démarrage du véhicule, ou lorsque les radars d'angle arrière sont initialisés.

AVERTISSEMENT DE DISTANCE DE STATIONNEMENT EN MARCHÉ AVANT/ARRIÈRE (PDW) (SI ÉQUIPÉ)

Le système d'avertissement de distance de stationnement alertera le conducteur si un obstacle est détecté lorsque le véhicule avance ou recule à faible allure.

Capteur de détection



ORG3EV071058

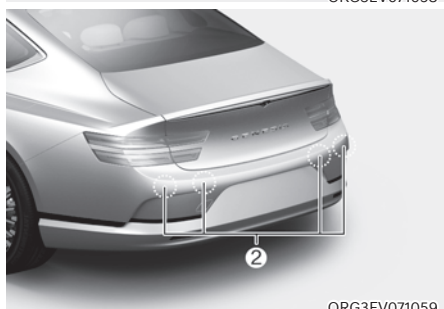

ORG3EV071059

- [1] : capteurs ultrasons avant
[2] : Capteurs ultrasons arrière

Reportez-vous à l'image ci-dessus pour la position détaillée des capteurs de détections.

Réglages de l'avertissement de distance de stationnement en marche arrière/marche avant Méthodes d'avertissement

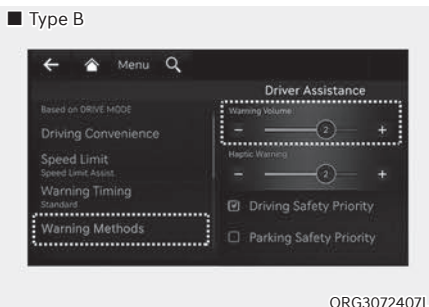
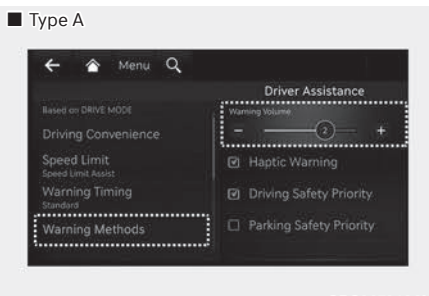

Véhicule allumé, rendez-vous dans Configuration → Véhicule → Assistance cond. → Méthodes d'avertissement afin de sélectionner les éléments suivants :

- Volume d'avertissement : vous pouvez régler le volume de l'avertissement.

i Informations

- Si vous changez les méthodes d'avertissement, les méthodes d'avertissement des autres systèmes d'assistance au conducteur peuvent changer.
- Si le véhicule est redémarré, Méthodes d'avertissement conservera le dernier réglage.
- Il se peut qu'il n'y ait pas de menu Paramètres selon la fonctionnalité appliquée à votre véhicule.
- Même si « 0 » est sélectionné pour Volume du signal sonore, Volume du signal sonore ne sera pas désactivé mais sonnera comme « 1 ».

Activation automatique de l'avertissement de distance de stationnement

Pour utiliser la fonction d'avertissement automatique de distance de stationnement, sélectionnez « Driver Assistance → Parking Safety → Parking Distance Warning Auto On (Assistance au conducteur → Sécurité de stationnement → Avertissement automatique de distance de stationnement auto activé) » dans le menu Paramètres du système d'info-divertissement.

Lorsque « PDW automatique (avert. distance de stationnement) » est sélectionné, le témoin lumineux du bouton (P) reste allumé.

Fonctionnement de l'avertissement de distance de stationnement en marche arrière/avant

Bouton de fonctionnement







ORG3EV071158



Bouton de sécurité de stationnement

- Appuyez sur le bouton de sécurité de stationnement (P) pour activer l'avertissement de distance de stationnement en marche arrière/avant. Appuyez de nouveau sur le bouton pour désactiver la fonction.
- Lorsque l'avertissement de distance de stationnement en marche arrière/marche avant est désactivé (voyant du bouton éteint), si vous engagez le rapport R (marche arrière), l'avertissement de distance de stationnement en marche arrière/marche avant est automatiquement activé.
- Lorsque l'avertissement de distance de stationnement avant/arrière est activé, le voyant du bouton s'allume. Si la vitesse du véhicule est supérieure à 20 km/h (12 mi/h), l'avertissement de distance de stationnement s'éteindra (voyant du bouton éteint).
 - * Si le véhicule est équipé de l'alerte de circulation transversale avec fonction freinage ou de l'aide au stationnement intelligente à distance, le système d'avertissement de distance de stationnement en marche avant/arrière se désactive (voyant du bouton éteint) lorsque la vitesse du véhicule est supérieure à 30 km/h (18 mi/h).

Avertissement de distance de stationnement en marche avant

- L'avertissement de distance de stationnement avant fonctionne lorsque l'une des conditions est remplie.
 - Le rapport passe de R (marche arrière) à D (conduite) avec l'avertissement de distance de stationnement en marche arrière activé
 - Le rapport est en D (conduite) et le voyant du bouton de sécurité de stationnement (P ) est allumé
 - « Parking Distance Warning Auto On (Avertissement de distance de stationnement activé) » est sélectionné dans le menu Réglages et le rapport est en D (conduite)
- L'avertissement de distance de stationnement en marche avant aide à détecter une personne, un animal ou un objet à l'arrière lorsque la vitesse du véhicule est inférieure à 10 km/h (6 mi/h).
- L'avertissement de distance de stationnement avant ne fonctionne pas lorsque la vitesse de marche avant du véhicule est supérieure à 10 km/h (6 mi/h), même lorsque le témoin du bouton de sécurité de stationnement (P ) est allumé. L'avertissement de distance de stationnement avant fonctionne à nouveau lorsque la vitesse du véhicule tombe en dessous de 10 km/h (6 mi/h) alors que le témoin lumineux du bouton de sécurité de stationnement (P ) est allumé.
- Lorsque « Avertissement de distance de stationnement automatique » est sélectionné, le témoin lumineux du bouton de sécurité de stationnement (P ) reste allumé.



- Lorsque « Avertissement de distance de stationnement automatique » est désélectionné et la vitesse de marche avant du véhicule est supérieure à 20 km/h (12 mi/h), le témoin du bouton de sécurité de stationnement (P ) s'éteint. Bien que vous rouliez à moins de 10 km/h (6 mi/h), l'avertissement de distance de stationnement en marche avant ne s'active pas.
 - * Si le véhicule est équipé de l'aide à l'évitement de collision de stationnement en marche arrière ou de l'aide intelligente au stationnement à distance, le système d'avertissement de distance de stationnement en marche avant/arrière se désactive lorsque la vitesse du véhicule est supérieure à 30 km/h (18 mi/h).

Distance par rapport à l'objet	Témoin d'avertissement pendant la conduite en marche avant	Alarme sonore
60-100 cm (24-40 po.)		L'alarme retentit de façon intermittente
30-60 cm (12-24 po.)		Bip plus régulier
À moins de 30 cm (12 po.)		Bip continu

- Le voyant correspondant s'allume chaque fois que chaque capteur à ultrasons détecte une personne, un animal ou un objet dans sa plage de détection. Un avertissement sonore retentit également.
- Lorsque plus de deux objets sont détectés à la fois, le plus proche sera averti par un signal sonore.
- La forme du témoin dans l'illustration peut différer du véhicule réel.

Avertissement de distance de stationnement en marche arrière

- Le système d'avertissement de distance de stationnement en marche arrière s'active lorsque la marche arrière (R) est engagée.
- L'avertissement de distance de stationnement en marche arrière détecte une personne, un animal ou un objet à l'arrière lorsque la vitesse de marche arrière du véhicule est inférieure à 10 km/h (6 mi/h).
- Lorsque la vitesse de marche arrière du véhicule est inférieure à 10 km/h (6 mi/h), les capteurs à ultrasons avant et arrière détectent les objets. Cependant, les capteurs à ultrasons avant peuvent aider à détecter une personne, un animal ou un objet à moins de 60 cm (24 po) des capteurs.

Distance par rapport à l'objet	Témoin d'avertissement pendant la conduite en marche arrière	Alarme sonore
60~120 cm (24~48 po.)		L'alarme retentit de façon intermittente
30~60 cm (12~24 po.)		Bip plus régulier
À moins de 30 cm (12 po.)		Bip continu

- Le voyant correspondant s'allume chaque fois que chaque capteur à ultrasons détecte une personne, un animal ou un objet dans sa plage de détection. Un avertissement sonore retentit également.
- Lorsque plus de deux objets sont détectés à la fois, le plus proche sera averti par un signal sonore.
- La forme du témoin dans l'illustration peut différer du véhicule réel.

Dysfonctionnements et limitations concernant l'avertissement de distance de stationnement en marche avant/arrière

Dysfonctionnement de l'avertissement de distance de stationnement en marche arrière/marche avant

Après le démarrage du véhicule, un bip sonore retentit lorsque le rapport R (marche arrière) est engagé pour indiquer que l'avertissement de distance de stationnement en marche arrière/marche avant fonctionne correctement.

Cependant, si une ou plusieurs des situations suivantes se produisent, vérifiez d'abord si le capteur à ultrasons est endommagé ou bloqué par un corps étranger. S'il ne fonctionne toujours pas correctement, nous vous recommandons de faire inspecter le véhicule par un concessionnaire agréé pour les produits de la marque Genesis.

- L'alerte sonore ne retentit pas.
- Le vibreur sonore retentit de façon intermittente.
- Le message 'Ultrasonic sensor error or blockage (Capteur ultrasons défectueux ou bloqué)' apparaît dans le combiné d'instruments.

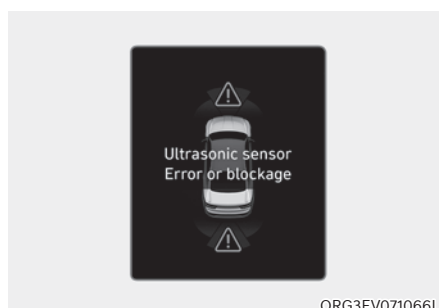



AVERTISSEMENT

- **L'avertissement de distance de stationnement en marche avant/arrière est une fonction complémentaire. Le fonctionnement de l'avertissement de distance de stationnement en marche arrière/marche avant peut être perturbé par plusieurs facteurs (notamment les conditions environnementales). Il est de la responsabilité du conducteur de toujours vérifier la visibilité à l'avant et à l'arrière avant et pendant la manœuvre de stationnement.**
- **La garantie de votre véhicule neuf ne couvre pas les accidents ou les dommages subis par le véhicule, ni les blessures des occupants dues au système d'avertissement de distance de stationnement en marche avant/arrière.**
- **Soyez très attentif lorsque vous conduisez à proximité d'objets, de piétons et d'enfants notamment. Les capteurs ultrasons peuvent ne pas détecter certains objets en raison de leur distance, de leur taille ou de leur matière, autant d'éléments qui peuvent limiter l'efficacité de détection.**

Limites de l'avertissement de distance de stationnement en marche arrière/marche avant

- L'avertissement de distance de stationnement en marche avant/arrière peut ne pas fonctionner correctement quand :
 - Le capteur est gelé
 - Le capteur est recouvert d'une substance étrangère, comme de la neige ou de l'eau (l'avertissement de distance de stationnement en marche avant/arrière fonctionnera correctement lorsqu'une telle substance est retirée.)
 - La température est extrêmement élevée ou basse
 - Le capteur ou l'ensemble capteur est démonté
 - La surface du capteur a subi une forte pression ou a été frappée par un objet dur
 - La surface du capteur a été rayé avec un objet pointu
 - Les capteurs ou leurs environs sont directement pulvérisés avec un nettoyeur haute pression
- L'avertissement de distance de stationnement en marche avant/arrière peut présenter un dysfonctionnement quand :
 - En cas de forte pluie ou de projections d'eau
 - L'eau s'écoule à la surface du capteur
 - S'il est affecté par les capteurs d'un autre véhicule
 - Le capteur est recouvert de neige ou de glace
 - En roulant sur une route dégradée, des routes en gravier ou des buissons
 - Des objets qui génèrent des ondes ultrasonores sont à proximité du capteur
 - La plaque d'immatriculation est installée à un endroit différent de l'emplacement d'origine
 - La hauteur du pare-chocs du véhicule ou l'installation du capteur a été modifiée.
 - Fixer de l'équipement ou des accessoires près des capteurs à ultrasons

- Les objets suivants peuvent ne pas être détectés :
 - Objets pointus ou fins, comme des cordes, chaînes ou petits poteaux.
 - Des objets étroits telles que les arêtes d'une colonne carrée.
 - Objets ayant tendance à absorber la fréquence du capteur, tels que les vêtements, les matières spongieuses ou la neige.
 - Objets de moins de 100 cm (40 po.) de longueur et de moins de 14 cm (6 po.) de diamètre.
 - Piétons, animaux ou objets très proches des capteurs à ultrasons
- Les indicateurs d'avertissement de distance de stationnement peuvent s'afficher différemment de l'emplacement réel détecté lorsque l'obstacle est situé entre les capteurs.
- L'avertissement de distance de stationnement peut ne pas se produire de manière séquentielle en fonction de la vitesse du véhicule ou de la forme de l'obstacle.
- Si l'avertissement de distance de stationnement en marche arrière/ marche avant doit être réparé, nous vous conseillons de faire inspecter le véhicule par un concessionnaire agréé pour les produits de la marque Genesis.

FREINAGE D'URGENCE AUTONOME EN MARCHÉ ARRIÈRE (PCA) (SI ÉQUIPÉ)

L'aide à l'évitement de collision de stationnement en marche arrière avertit le conducteur ou aidera au freinage pour réduire les risques de collision avec un piéton ou un objet lors de la marche arrière.

Capteur de détection

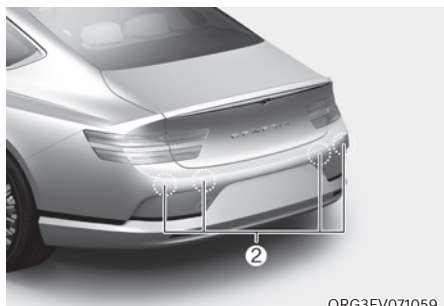
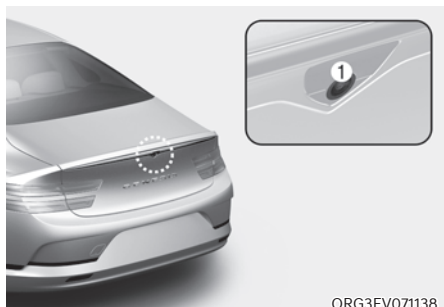

[1] : Caméra de recul

[2] : Capteurs ultrasons arrière

Reportez-vous à l'image ci-dessus pour la position détaillée des capteurs de détections.

Réglages de l'aide à l'évitement de collision en cas de stationnement en marche arrière

Caractéristiques des réglages

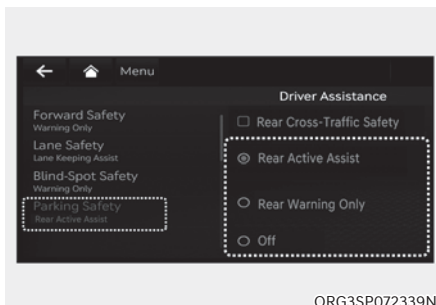

Sécurité de stationnement

- Lorsque le véhicule est allumé, sélectionnez ou désélectionnez « Driver Assistance (Assistance au conducteur) → Parking Safety (Sécurité de stationnement) » dans le menu Réglages pour déterminer s'il faut utiliser chaque fonction.
 - Si « Rear Active Assist (Aide active arrière) » (ou « Active rear assist ») est sélectionné, l'Assistance à l'évitement de collision en cas de stationnement en marche arrière alerte le conducteur et l'aide à freiner lorsqu'une collision avec un piéton ou un objet est imminente.
 - Si « Rear Warning Only (Avertissement arrière uniquement) » est sélectionné, l'aide à l'évitement de collision en cas de stationnement en marche arrière alerte le conducteur lorsqu'une collision avec un piéton ou un objet est imminente. Le freinage ne sera pas contrôlé.
 - Si « OFF » est sélectionné, l'aide à l'évitement de collision en cas de stationnement en marche arrière s'éteint.
- Si le bouton 'Sécurité de stationnement' (P) est enfoncé plus de 2 secondes, 'Assistance active arrière' ou 'Avertissement arrière seulement' peut être activé ou désactivé.

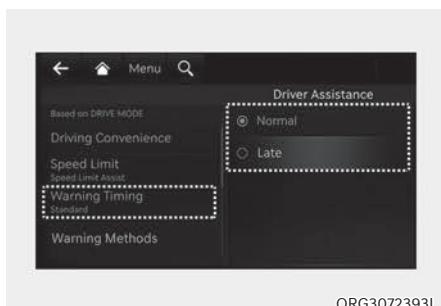

Délai d'avertissement

Véhicule allumé, sélectionnez « Assistance au conducteur → Délai d'avertissement » dans le menu Réglages pour modifier le délai d'activation initial de l'assistance d'évitement de collision de stationnement.

Si vous changez le délai d'avertissement, celui des autres systèmes d'assistance peut changer.

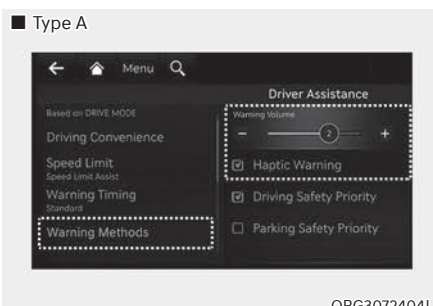

Type B

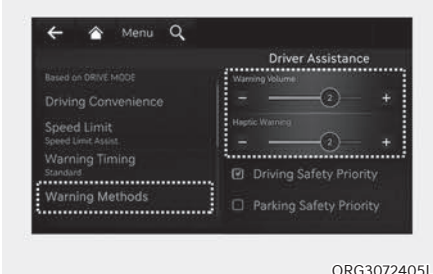

Méthodes d'avertissement

Véhicule allumé, rendez-vous dans Configuration → Véhicule → Assistance cond. → Méthodes d'avertissement dans les paramètres du système d'info-divertissement afin de sélectionner les éléments suivants :

- Volume d'avertissement : vous pouvez régler le volume de l'avertissement.
- Avertissement haptique : vous pouvez configurer la vibration du volant (type A) ou l'ajuster (type B).

i Informations

- Si vous changez les méthodes d'avertissement, les méthodes d'avertissement des autres systèmes d'assistance au conducteur peuvent changer.
- Si le véhicule est redémarré, Méthodes d'avertissement conservera le dernier réglage.
- Il se peut qu'il n'y ait pas de menu Paramètres selon la fonctionnalité appliquée à votre véhicule.
- Même si « 0 » est sélectionné pour Volume du signal sonore, Volume du signal sonore ne sera pas désactivé mais sonnera comme « 1 ».
- Lorsque « Avertissement haptique » a la valeur « 0 » ou s'il est désélectionné alors que Volume du signal sonore est réglé sur « 0 », Volume du signal sonore s'activera et sera réglé sur « 2 ».
- Lorsque Volume du signal sonore est réglé sur « 0 » alors que « Avertissement haptique » a la valeur « 0 » ou est désélectionné, la vibration du volant s'active ou reçoit la valeur « 2 ».

Fonctionnement de l'aide à l'évitement de collision en cas de stationnement en marche arrière

Conditions de fonctionnement

Si 'Active Assist' ou 'Rear Warning Only' est sélectionné dans le menu Réglages, l'assistance d'évitement de collision de stationnement passera au statut 'prêt' lorsque les conditions suivantes seront satisfaites :

- Le coffre est fermé
- La marche arrière (R) est engagée
- La vitesse du véhicule est inférieure à 10 km/h (6 mi/h)
- Les composants de l'aide à l'évitement de collision de stationnement en marche arrière, tels que la caméra de recul et les capteurs ultrasons arrière, fonctionnent normalement

Lorsque l'aide à l'évitement de collision en stationnement s'active, une ligne apparaît derrière l'image du véhicule dans le combiné d'instruments.

L'aide à l'évitement de collision en stationnement arrière ne fonctionne qu'après que la vitesse est passée sur R (marche arrière). Pour réactiver l'aide à la prévention des collisions de stationnement en marche arrière, passez d'une autre vitesse à R (marche arrière).



ORG3EV071067

Assistance active arrière

- Si l'aide à l'évitement de collision de stationnement en marche arrière détecte un risque de collision avec un piéton ou un objet, elle alerte le conducteur par un signal sonore et un message sur le combiné d'instruments. Lorsque la caméra de recul est activée, un message apparaît également sur l'écran du système d'infodivertissement.
- Si l'aide à l'évitement de collision de stationnement en marche arrière détecte un risque de collision imminente avec un piéton ou un objet derrière le véhicule, elle vous aide lors du freinage. Le conducteur doit faire attention et appliquer les freins car l'assistance au freinage durera 5 minutes. Le conducteur doit immédiatement enfoncer la pédale de frein et vérifier l'environnement du véhicule.
- Le contrôle du freinage se termine lorsque :
 - La boîte de vitesses est mise sur P (Stationnement) ou D (marche avant).
 - Le conducteur appuie sur la pédale de frein avec une puissance suffisante
 - L'intervention sur les freins a duré environ 5 minutes.
- L'avertissement est désactivé lorsque :
 - La boîte de vitesses est mise sur P (Stationnement), N (Point mort) ou D (marche avant).

Avertissement arrière uniquement

- Si l'aide à l'évitement de collision de stationnement en marche arrière détecte un risque de collision avec un piéton ou un objet, elle alerte le conducteur par un signal sonore et un message sur le combiné d'instruments. Lorsque la caméra de recul est activée, un message apparaît également sur l'écran du système d'infodivertissement.
- Si « Warning Only » (Avertissement uniquement) est sélectionné, le freinage n'est pas assisté.
- L'avertissement disparaît lorsque la boîte de vitesses est mise en P (stationnement), N (point mort) ou D (marche avant).

Limites et dysfonctionnement de l'aide à l'évitement de collision en cas de stationnement en marche arrière

Dysfonctionnement de l'aide à l'évitement de collision en cas de stationnement en marche arrière

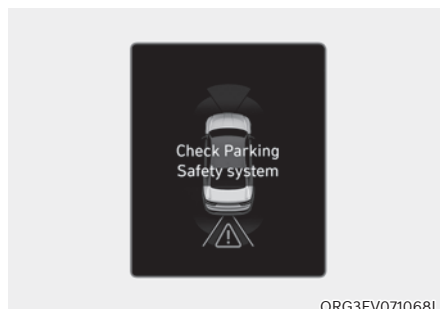

Lorsque le système d'aide à l'évitement de collision en cas de stationnement en marche arrière ou d'autres fonctions connexes ne fonctionnent pas correctement, le message « Check Parking Collision-Avoidance Assist system (Vérifiez l'aide à l'évitement de collision en cas de stationnement en marche arrière) » apparaît sur le combiné d'instruments, et la fonction se désactive automatiquement. Nous vous conseillons de faire inspecter le véhicule par un concessionnaire agréé pour les produits de la marque Genesis.

Aide à l'évitement de collision de stationnement en marche arrière désactivée

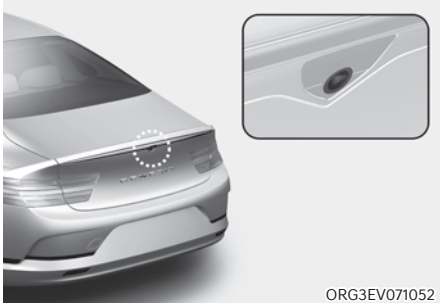

La caméra de recul est utilisée comme un détecteur pour repérer les piétons. Si la lentille de la caméra est recouvert de corps étrangers (neige, pluie...), cela peut nuire aux performances de la caméra et le freinage d'urgence autonome en marche arrière pourrait ne pas fonctionner correctement. Veillez à ce que la lentille de la caméra soit toujours propre.



Les capteurs ultrasons arrière sont situés à l'intérieur du pare-chocs arrière pour détecter les objets à l'arrière. Si les capteurs sont recouverts de corps étrangers (neige, pluie...), cela peut nuire aux performances des capteurs et l'aide à l'évitement de collision de stationnement en marche arrière pourrait ne pas fonctionner correctement. Veillez à toujours garder le pare-chocs propre.

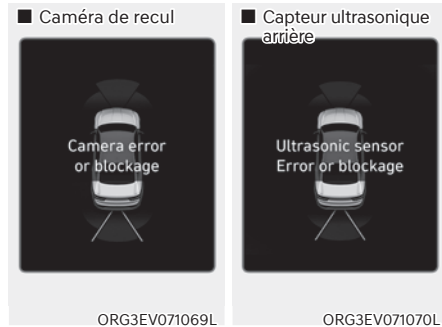

Le message 'Camera error or blockage' (Erreur ou blocage de la caméra) ou 'Ultrasonic sensor error or blockage' (Erreur ou blocage du capteur à ultrasons) apparaîtra dans le combiné d'instruments si les situations suivantes se produisent :

- La caméra de recul ou le ou les capteurs à ultrasons sont recouverts de corps étrangers, tels que la neige ou la pluie, etc.
- Par mauvais temps, comme de fortes neiges, une pluie battante, etc.

Si cela se produit, l'assistance d'évitement de collision de stationnement en marche arrière peut se désactiver ou ne pas fonctionner correctement. Vérifiez que la caméra de recul et les capteurs ultrasons arrière sont propres.

Limites de l'aide à l'évitement de collision en cas de stationnement en marche arrière

L'aide à l'évitement de collision de stationnement en marche arrière peut ne pas intervenir sur les freins ou alerter le conducteur, même s'il y a des piétons ou des objets, dans les circonstances suivantes :

- Tout équipement ou accessoire non d'origine est installé
- Votre véhicule est instable en raison d'un accident ou d'autres causes
- La hauteur du pare-chocs ou l'installation des capteurs ultrasons arrière a été modifiée
- La caméra de recul ou le(s) capteur(s) ultrason(s) arrière est (sont) endommagé(e)(s)
- La caméra de recul ou le(s) capteur(s) ultrason(s) arrière est (sont) souillé(e)(s) par des corps étrangers, tels que la neige, la saleté, etc.
- La caméra de recul est obscurcie par une source de lumière ou par du mauvais temps, comme une forte pluie, du brouillard, de la neige, etc.
- L'environnement est très lumineux ou très sombre
- La température extérieure est très élevée ou très basse
- Le vent est soit fort (au-delà de 20 km/h (12 mi/h)), soit perpendiculaire au pare-chocs arrière
- Des objets extrêmement bruyants, tels que des avertisseurs sonores de véhicules, des véhicules motorisés bruyants ou des freins pneumatiques de camions, sont proches de votre véhicule
- Un capteur ultrason de fréquence similaire se trouve à proximité de votre véhicule
- Il y a une différence de garde au sol entre le véhicule et le piéton
- L'image du piéton dans la caméra de recul est difficile à distinguer de l'arrière-plan
- Le piéton se trouve près du bord arrière du véhicule
- Le piéton ne se tient pas debout
- Le piéton est soit très petit ou très grand pour que l'aide à l'évitement de collision en cas de stationnement en marche arrière ne le détecte
- Le piéton ou le cycliste porte des vêtements qui se fondent facilement dans l'arrière-plan, ce qui complique la détection
- Le piéton porte des vêtements qui ne réfléchissent pas bien les ultrasons
- La taille, l'épaisseur, la hauteur ou la forme de l'objet ne reflète pas bien les ultrasons (par ex. poteau, buisson, bordures, chariots, bord d'un mur, etc.)
- Le piéton ou l'objet est en mouvement
- Le piéton ou l'objet est très proche de l'arrière du véhicule
- Un mur se trouve derrière le piéton ou l'objet
- L'objet n'est pas situé à l'arrière, dans l'axe de votre véhicule
- L'objet n'est pas parallèle au pare-chocs arrière
- La route est glissante ou inclinée
- Le conducteur recule le véhicule immédiatement après être passé en R (marche arrière)
- Le conducteur accélère ou tourne autour du véhicule

L'aide à l'évitement de collision de stationnement en marche arrière peut avertir le conducteur inutilement ou intervenir sur les freins, même s'il n'y a pas de piétons ou d'objets, dans les circonstances suivantes :

- Tout équipement ou accessoire non d'origine est installé
- Votre véhicule est instable en raison d'un accident ou d'autres causes
- La hauteur du pare-chocs ou l'installation des capteurs ultrasons arrière a été modifiée
- La hauteur de votre véhicule est faible ou élevée en raison de charges lourdes, d'une pression anormale des pneus, etc.
- La caméra de recul ou le(s) capteur(s) ultrason(s) arrière est (sont) souillé(e) (s) par des corps étrangers, tels que la neige, la saleté, etc.
- Le relief de la route est confondu avec un piéton
- Il y a de l'ombre ou de la lumière qui se reflète sur le sol
- Des piétons ou des objets se trouvent sur la trajectoire du véhicule
- Des objets extrêmement bruyants, tels que des avertisseurs sonores de véhicules, des véhicules motorisés bruyants ou des freins pneumatiques de camions, sont proches de votre véhicule
- Votre véhicule recule vers un passage étroit ou un emplacement de parking
- Votre véhicule recule vers une surface inégale, comme une route non pavée, du gravier, un casse-vitesse, une pente, etc.
- Une remorque ou un porte-vélos est installé à l'arrière de votre véhicule
- Un capteur ultrason de fréquence similaire se trouve à proximité de votre véhicule



AVERTISSEMENT

Prenez les précautions suivantes lors de l'utilisation de l'aide à la prévention de collision de stationnement arrière :

- **Soyez toujours très prudent lorsque vous conduisez. Le conducteur est responsable du freinage et d'une conduite sûre.**
- **Soyez toujours attentif aux conditions de la route et au trafic en cours de conduite, qu'il y ait un avertissement ou pas.**
- **Regardez toujours autour de votre véhicule pour vérifier l'absence de piétons ou d'objets avant de démarrer.**
- **Les performances de l'aide à l'évitement de collision de stationnement en marche arrière peuvent varier dans certaines conditions. Si la vitesse du véhicule est supérieure à 4 km/h (2 mi/h), l'aide à l'évitement de collision en cas de stationnement en marche arrière n'intervient que si des piétons sont détectés. Regardez toujours autour de vous et soyez attentif lorsque vous faites marche arrière.**
- **Les capteurs ultrasons arrière peuvent ne pas détecter certains objets en raison de leur distance, de leur taille ou de leur matière, autant d'éléments qui peuvent limiter l'efficacité de détection.**
- **L'aide à l'évitement de collision de stationnement en marche arrière peut ne pas fonctionner correctement ou peut fonctionner inutilement dans certaines circonstances.**
- **Ne vous fiez pas uniquement à l'aide à l'évitement de collision en cas de stationnement en marche arrière. Cela pourrait endommager le véhicule, voire provoquer des blessures.**

**ATTENTION**

- Un bruit peut se produire lors d'un freinage soudain pour éviter une collision.
- Si une autre alarme sonore, telle que le rappel du port de la ceinture de sécurité, s'est déjà produite, l'avertissement de l'aide à l'évitement de collision de stationnement en marche arrière peut ne pas retentir.
- L'aide à l'évitement de collision de stationnement en marche arrière peut ne pas fonctionner correctement si le pare-chocs a été endommagé, remplacé ou réparé.
- L'alerte de circulation transversale à l'arrière avec fonction freinage peut ne pas fonctionner correctement si elle est perturbée par de fortes ondes électromagnétiques.
- L'écoute du système audio du véhicule à volume élevé peut empêcher les occupants d'entendre les signaux sonores de l'aide à l'évitement de collision de stationnement en marche arrière.
- Désactivez l'aide à l'évitement de collision de stationnement en marche arrière lorsque vous tractez une remorque. En cas de remorquage et de déplacement en marche arrière, l'aide à l'évitement de collision de stationnement en marche arrière s'active lorsqu'elle détecte la remorque.
- La commande de frein peut ne pas fonctionner correctement selon le statut de l'ESC (contrôle électronique de stabilité).

Il n'y aura un avertissement que lorsque :

- Le témoin de l'ESC (contrôle électronique de stabilité) est allumé
- L'ESC (contrôle électronique de stabilité) exerce une fonction différente

**ATTENTION**

Prenez les précautions suivantes pour maintenir les performances optimales des détecteurs :

- Gardez toujours la caméra de recul et les capteurs ultrasons arrière propres.
- N'utilisez pas de produit de nettoyage contenant des détergents acides ou alcalins pour nettoyer l'œil de la caméra de recul. Utilisez uniquement un savon doux ou un détergent neutre et rincez abondamment à l'eau.
- Ne pulvérisez rien sur la caméra de recul ou sur les capteurs arrière ultrasons ou les zones environnantes directement avec un nettoyeur haute pression. Cela pourrait entraîner un dysfonctionnement de la caméra de recul ou des capteurs ultrasons arrière.
- N'apposez pas d'objets, tels qu'un autocollant ou une protection de pare-chocs, à proximité de la caméra de recul ou des capteurs ultrasons arrière, et n'appliquez pas de peinture sur le pare-chocs. Cela peut affecter les performances de l'aide à l'évitement de collision de stationnement en marche arrière.
- Ne démontez ou n'appliquez jamais de choc sur la caméra de recul ou les composants des capteurs ultrasons arrière.
- N'appliquez pas de force inutile sur la caméra de recul ou les capteurs ultrasons arrière. L'aide à l'évitement de collision en cas de stationnement en marche arrière peut ne pas fonctionner correctement si l'alignement de la caméra de recul ou du/des capteur(s) à ultrasons arrière a bougé à cause d'un choc. Nous vous conseillons de faire inspecter le véhicule par un concessionnaire agréé pour les produits de la marque Genesis.

i Informations

L'aide à l'évitement de collision en cas de stationnement en marche arrière peut détecter un piéton ou un objet lorsque :

- **Un piéton se trouve derrière le véhicule**
- **Un obstacle important, tel qu'un véhicule, est garé à l'arrière, dans l'axe de votre véhicule**

AIDE AU STATIONNEMENT INTELLIGENT À DISTANCE (RSPA) (SI ÉQUIPÉ)

L'aide au stationnement à distance utilise les capteurs du véhicule pour aider le conducteur à garer le véhicule et à quitter les places de stationnement à distance depuis l'extérieur du véhicule en contrôlant le volant, la vitesse du véhicule et les rapports engagés.

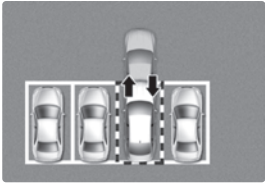
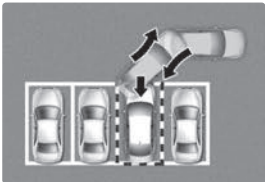
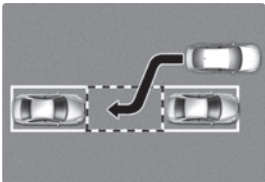
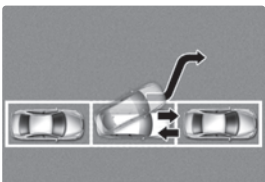
Fonction	Description
Fonctionnement à distance	<p>Déplacement vers l'avant ou vers l'arrière à distance</p>  <p>ORG3EV071159</p>
Stationnement intelligent ou stationnement intelligent à distance	<p>Stationnement perpendiculaire en marche arrière</p>  <p>ORG3EV071160</p>
	<p>Stationnement parallèle en marche arrière</p>  <p>ORG3EV071161</p>
Sortie intelligente	<p>Sortie parallèle en marche avant</p>  <p>ORG3EV071162</p>

- La fonction de stationnement intelligent à distance ou à distance peut être actionnée depuis l'extérieur du véhicule à l'aide de la clé intelligente.
- La fonction de stationnement intelligent ou de stationnement intelligent à distance peut être actionnée depuis l'intérieur du véhicule.
- La fonction de stationnement intelligent et de stationnement intelligent à distance aide le conducteur à effectuer un stationnement perpendiculaire en marche arrière et un stationnement parallèle en marche arrière.
- La fonction de sortie connectée aide le conducteur à quitter une place de stationnement en parallèle en marche avant.
- Lorsque l'assistance intelligente au stationnement à distance fonctionne, l'avertissement de distance de stationnement et le moniteur de vision panoramique fonctionnent également. Pour plus de détails, reportez-vous aux sections « Avertissement de distance de stationnement (PDW) » et « Moniteur de vue environnante (SVM) » de ce chapitre.

Capteurs de détection

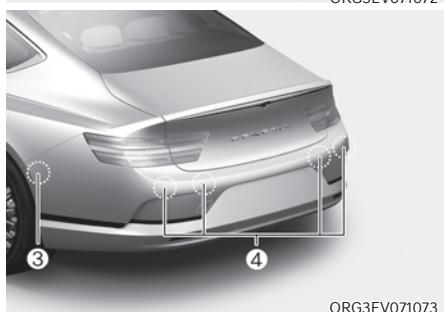
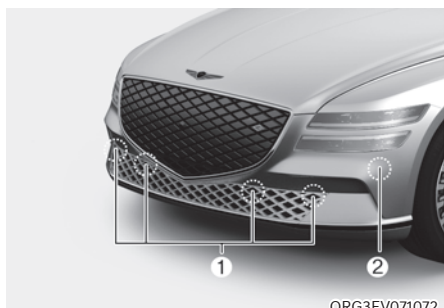

[1] : capteurs ultrasons avant

[2] : Capteurs ultrasons d'angle avant,

[3] : Capteurs ultrasons d'angle arrière,

[4] : Capteurs ultrasons arrière

Reportez-vous à l'image ci-dessus pour la position détaillée des capteurs de détections.

ATTENTION

Prenez les précautions suivantes pour maintenir les performances optimales des détecteurs :

- Ne démontez **JAMAIS** le détecteur ou l'ensemble de détecteurs. Ne les endommagez pas non plus.
- Si les capteurs doivent être réparés, nous vous conseillons de faire inspecter votre véhicule par un concessionnaire agréé pour les produits de la marque Genesis.
- Le système d'aide au stationnement à distance peut mal fonctionner si la hauteur de pare-chocs du véhicule ou l'installation de capteur a été modifiée. Tout équipement ou accessoire installé après-vente risque d'interférer avec le rendement de capteur.
- Lorsque le capteur ultrason est gelé ou obstrué par de la neige, de la saleté ou de l'eau, il peut ne pas fonctionner tant qu'il n'a pas été essuyé avec un chiffon doux.
- **N'appuyez pas sur le capteur ultrason, ne le rayez pas et ne le heurtez pas.** Cela pourrait détériorer le capteur.
- **Ne pulvérisez rien sur les capteurs ultrasons ou les zones environnantes directement avec un nettoyeur haute pression.**

Réglage de l'aide au stationnement intelligent à distance (RSPA)

Caractéristiques des réglages

■ Type A

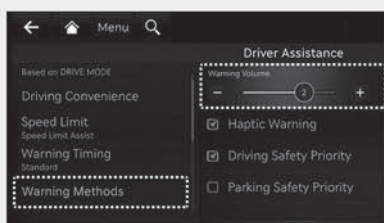

ORG3072406L

■ Type B



ORG3072407L

i Informations

- Si vous changez les méthodes d'avertissement, les méthodes d'avertissement des autres systèmes d'assistance au conducteur peuvent changer.
- Si le véhicule est redémarré, Méthodes d'avertissement conservera le dernier réglage.
- Il se peut qu'il n'y ait pas de menu Paramètres selon la fonctionnalité appliquée à votre véhicule.
- Même si « 0 » est sélectionné pour Volume du signal sonore, Volume du signal sonore ne sera pas désactivé mais sonnera comme « 1 ».

Méthodes d'avertissement





Véhicule allumé, rendez-vous dans Configuration → Véhicule → Assistance cond. → Méthodes d'avertissement dans les paramètres du système d'info-divertissement afin de sélectionner les éléments suivants :

- Volume d'avertissement : vous pouvez régler le volume de l'avertissement.

Fonctionnement de l'aide au stationnement intelligent à distance

Bouton d'aide au stationnement intelligent à distance

Bouton Stationnement/Vue, bouton de sécurité de stationnement	Clé intelligente
 <p style="text-align: center;">ORG3EV071163</p>	 <p style="text-align: center;">ORG3EV071206L</p>

Emplacement	Nom	Symbole	Description
Habitacle	Bouton de stationnement/vue		<ul style="list-style-type: none"> • Maintenez enfoncé le bouton Stationnement/Vue pour activer l'aide au stationnement intelligent à distance. De même, l'avertissement de distance de stationnement en marche avant/arrière s'active automatiquement. Cependant, les fonctions peuvent différer en fonction des situations. Reportez-vous à la description de chaque fonction pour obtenir plus de détails sur les pages suivantes. • Maintenez enfoncé le bouton Stationnement/Vue lorsque la fonction de stationnement intelligent ou de sortie connectée est activée pour activer la fonction.
	Bouton de sécurité de stationnement		<ul style="list-style-type: none"> • Appuyer sur le bouton de sécurité de stationnement pendant que l'aide au stationnement intelligent à distance fonctionne arrête le fonctionnement du système d'aide au stationnement intelligent à distance.
Clé intelligente	Bouton de démarrage à distance		<ul style="list-style-type: none"> • Appuyez sur le bouton de démarrage à distance une fois la porte verrouillée et le véhicule coupé pour démarrer le véhicule à distance. • Appuyez sur le bouton de démarrage à distance alors que la fonction de stationnement intelligent ou à distance est actionnée pour arrêter la fonction.
	Bouton Avant		<ul style="list-style-type: none"> • Lorsque la fonction de stationnement de démarrage à distance est utilisée, quel que soit le bouton de direction enfoncé, le stationnement est pris en charge lorsque le bouton est enfoncé.
	Bouton Arrière		<ul style="list-style-type: none"> • Lorsque le fonctionnement à distance est utilisée, le véhicule se déplace dans le sens d'enfoncement du bouton.

Fonctionnement à distance

Ordre de fonctionnement

La fonction à distance fonctionne dans l'ordre suivant :

1. Se préparer à déplacer le véhicule vers l'avant et vers l'arrière à distance
2. Déplacement vers l'avant et vers l'arrière à distance

1. Se préparer à déplacer le véhicule vers l'avant et vers l'arrière à distance

Il existe deux méthodes pour utiliser le fonctionnement à distance.



Méthode (1) Utiliser la fonction avec le véhicule coupé

- (1) Dans une certaine plage par rapport au véhicule, appuyez sur le bouton de verrouillage des portes (P) sur la clé connectée et verrouillez toutes les portes.
- (2) Maintenez enfoncé le bouton de démarrage à distance (HOLD) dans les 4 secondes qui suivent le démarrage du véhicule.

- Pour plus de détails sur le démarrage à distance du véhicule, reportez-vous à la section « Démarrage à distance » du chapitre 6.

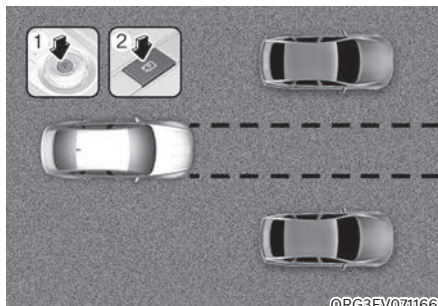

Méthode (2) Utiliser la fonction avec le véhicule allumé

- (1) Stationnez le véhicule devant la place où vous voulez utiliser le fonctionnement à distance et engagez le rapport P (stationnement).
- (2) Maintenez enfoncé le bouton Stationnement/Vue (P) pour activer l'aide au stationnement intelligent. Un message « Remote parking instructions » (Instructions de stationnement à distance) apparaîtra sur l'écran du système d'infodivertissement.
- (3) Sortez du véhicule avec la clé connectée, et fermez toutes les portes.

- Il faut sélectionner « Agree » (J'accepte) sur l'écran du système d'info-divertissement et le système d'info-divertissement doit fonctionner correctement pour utiliser le fonctionnement à distance.
- La méthode (2) peut être utilisée après que le véhicule a roulé à plus de 5 km/h (3 mi/h).
- Si la fonction est à nouveau activée une fois le stationnement en créneau effectué au moyen de l'aide au stationnement intelligent à distance, le fonctionnement à distance peut être utilisé avec la méthode (2).
- Vérifiez si toutes les clés intelligentes se trouvent en dehors du véhicule lorsque le fonctionnement à distance est activé.

2. Déplacement vers l'avant et vers l'arrière à distance

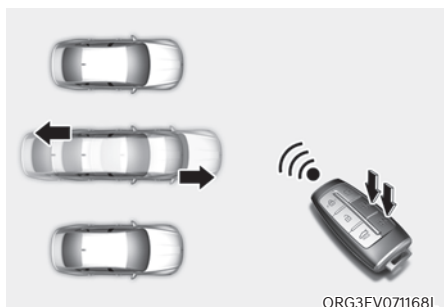

- (1) Appuyez sur le bouton Marche avant (🚦) ou Marche arrière (🚦) de la clé intelligente et maintenez-le enfoncé. L'aide au stationnement intelligent à distance commande automatiquement le volant, la vitesse du véhicule et le levier de changement de vitesse. Le véhicule se déplace dans le sens d'enfoncement du véhicule.
 - (2) Lorsque le fonctionnement à distance est actif, si vous ne maintenez pas le bouton Marche avant (🚦) ou Marche arrière (🚦) enfoncé, le véhicule s'arrête et la commande de la fonction se met en pause. La fonction commence à être à nouveau opérationnelle lorsque le bouton est à nouveau maintenu enfoncé.
 - (3) Lorsque le véhicule atteint l'emplacement souhaité, relâchez le bouton avant ou arrière de la clé connectée.
 - (4) Lorsque le conducteur monte dans le véhicule et qu'il porte la clé connectée sur lui, un message apparaît sur l'écran du système d'info-divertissement pour informer le conducteur que le fonctionnement à distance est terminé et le véhicule reste allumé.
- De plus, lorsque le bouton de démarrage à distance (🚦_{HOLD}) est enfoncé sur la clé connectée à l'extérieur du véhicule, un message apparaît pour informer le conducteur que le fonctionnement à distance est terminé et que le véhicule est coupé.

- Vérifiez si toutes les clés intelligentes se trouvent en dehors du véhicule lorsque le fonctionnement à distance est activé.
- Le fonctionnement à distance est opérationnel uniquement lorsque la clé connectée se trouve à 4 m (13 pi) du véhicule. S'il n'y a pas de mouvement du véhicule même lorsque le bouton de marche avant ou marche arrière est enfoncé sur la clé connectée, vérifiez la distance par rapport au véhicule et appuyez à nouveau sur le bouton.
- La plage de détection de la clé intelligente peut varier en fonction de la zone environnante qui est affectée par des ondes radio comme une tour de transmission, une station de radio, etc.
- Lorsque vous déplacez le véhicule à distance vers l'avant en suivant la méthode (1), le système considère qu'il s'agit d'une situation de sortie d'emplacement et déplace le véhicule de 4 m (13 ft.) pour vérifier s'il y a des piétons, des animaux ou des objets autour du véhicule. Après la confirmation, le volant est contrôlé en fonction de l'état du véhicule de devant.
- Lorsque vous déplacez le véhicule à distance vers l'avant en suivant la méthode (2), cette opération est considérée comme une situation de stationnement et contrôle immédiatement le volant en fonction de l'état du véhicule de devant pour vous aider à stationner votre véhicule dans une place de stationnement et aligner la voiture. Cependant, les performances peuvent être réduites en fonction des piétons, des animaux, de la forme des objets, etc. autour du véhicule.
- Pour déplacer le véhicule à distance vers l'arrière, les méthodes (1) et (2) permettent d'aligner d'abord le volant, puis de déplacer uniquement le véhicule en ligne droite.
- Lorsque le déplacement à distance vers l'avant ou vers l'arrière est terminé, le véhicule passe automatiquement au rapport P (stationnement) et engage le frein de stationnement électronique (EPB).



ATTENTION

- **Lorsque vous utilisez le fonctionnement à distance, assurez-vous que tous les passagers sont bien sortis du véhicule.**
- **Si la batterie du véhicule est déchargée ou si l'aide au stationnement intelligent à distance présente un dysfonctionnement lorsque vous garez votre véhicule dans une place de stationnement étroite, le fonctionnement à distance n'est pas opérationnel. Garez toujours votre véhicule dans une place suffisamment large pour que vous puissiez entrer dans votre véhicule et en sortir.**
- **Veillez noter qu'en fonction de la place de stationnement, il se peut que vous ne puissiez pas sortir de l'espace dans lequel vous vous êtes garé à l'aide du fonctionnement à distance.**
- **Une fois le véhicule garé, la zone environnante peut changer en raison du mouvement des véhicules situés aux alentours. Le cas échéant, le déplacement à distance peut ne pas fonctionner.**
- **Avant de sortir du véhicule, fermez les vitres et assurez-vous que le véhicule est coupé avant de verrouiller les portes.**

État de fonctionnement de la fonction à distance

État de fonctionnement	DEL de clé connectée	Feux de détresse
Sous contrôle	La DEL verte clignote en continu	-
Pause	La DEL rouge clignote en continu	Clignote
Off (désactivé)	La DEL rouge s'allume pendant 4 secondes, puis s'éteint.	Clignote 3 fois et s'éteint
Terminé	La DEL verte s'allume pendant 4 secondes, puis s'éteint.	Clignote 1 fois et s'éteint

* L'état de fonctionnement par les feux de détresse peut ne pas s'appliquer en fonction de la réglementation en vigueur dans votre pays.

* Si la clé intelligent ne se trouve pas dans la plage de fonctionnement du véhicule (environ 4 m (13 pi)), le DEL de clé connectée ne s'allume pas ou ne clignote pas. Utilisez la clé intelligente dans la plage de fonctionnement.

Comment désactiver la fonction à distance lorsqu'elle est activée

- Appuyez sur le bouton Parking/ Vue (P) tandis que l'écran du système d'infodivertissement guide le conducteur à l'aide de la méthode 2.
- Passez la vitesse sauf sur P (stationnement) pendant que l'écran du système d'infodivertissement guide le conducteur en utilisant la méthode 2.
- Appuyez sur le bouton de stationnement sécurisé (P) ou sélectionnez « Cancel » (Annuler) sur l'écran du système d'infodivertissement.
- Appuyez sur le bouton de démarrage à distance (HOLD) sur la clé connectée lorsque le véhicule est contrôlé par la fonction de déplacement à distance. La fonction de déplacement à distance est désactivée. À ce stade, le véhicule est coupé.
- Installez-vous dans le véhicule avec la clé intelligente. La fonction de déplacement à distance est désactivée. À ce stade, le véhicule reste allumé.

La fonction se met en pause dans les conditions suivantes si :

- Il y a un piéton, un animal ou un objet détecté dans le sens de déplacement du véhicule
- La porte ou le coffre est ouvert
- Le bouton Marche avant (D) ou Marche arrière (R) n'est pas enfoncé en continu
- Appui simultané sur plusieurs boutons d'une clé connectée
- La clé connectée ne fonctionne pas dans un rayon de 4 m (13 pi) à partir du véhicule
- Le bouton d'une autre clé connectée est enfoncée en plus de la clé connectée en fonctionnement.
- Le système anticollision avec détection des angles morts ou l'aide à l'évitement de collision transversale par l'arrière alors que le véhicule est contrôlé en marche arrière

- Le véhicule se déplace de 7 m (22 pi) alors que la clé intelligente est enfoncée avec le fonctionnement à distance (distance de déplacement maximum par appui sur le bouton)

Lorsque le fonctionnement à distance est mis en pause, le véhicule s'arrête. Si la cause de la mise en pause de la fonction disparaît, la fonction peut à nouveau être opérationnelle.

La fonction est désactivée dans les conditions suivantes dans les cas suivants :

- Le volant est braqué
- Le rapport est sélectionné alors que le véhicule est en mouvement
- Fonctionnement de l'EPB lorsque le véhicule est en mouvement
- Le capot est ouvert
- La pédale de frein ou la pédale d'accélérateur est enfoncée lorsque toutes les portes sont fermées
- La clé connectée se trouve en dehors du véhicule lorsque la pédale de frein est enfoncée alors que la porte du conducteur est ouverte.
- Une accélération rapide se produit
- Un dérapage du véhicule apparaît
- La roue est coincée par un obstacle et ne peut pas bouger
- Environ 3 minutes et 50 secondes se sont écoulées après que le fonctionnement à distance a commencé à fonctionner
- La pente de la route dépasse la plage de fonctionnement
- La fonction est mise en pause pendant plus d'une minute
- La distance de déplacement totale du véhicule a dépassé les 14 mètres (45 ft.) une fois le fonctionnement à distance activé
- Le volant, la boîte de vitesses, le freinage et les commandes de conduite ne fonctionnent pas correctement
- Il y a un problème avec la clé connectée ou la batterie de clé connectée est faible
- Le système ABS, TCS ou ESC fonctionne en raison des conditions de route glissante
- L'alarme du système antivol retentit
- La trappe de charge s'ouvre

Lorsque le fonctionnement à distance est désactivé, le véhicule s'arrête automatiquement, passe automatiquement au rapport P (stationnement) et engage le frein de stationnement électronique (EPB).

Stationnement intelligent, stationnement intelligent à distance

Ordre de fonctionnement

Le stationnement fonctionne dans l'ordre suivant :

1. Se préparer au stationnement
 2. Recherche d'une place de stationnement
 3. Sélectionnez le type de stationnement et le mode de fonctionnement
 4. Stationnement intelligent
 5. Stationnement intelligent à distance
- La fonction de stationnement comprend Stationnement intelligent et Stationnement intelligent à distance.

1. Se préparer au stationnement



- (1) Véhicule allumé, enfoncez la pédale de frein avec le sélecteur en position D (Conduite) ou N (Point mort).
 - (2) Maintenez enfoncé le bouton Stationnement/Vue (P) pour activer l'aide au stationnement intelligent à distance.
- « J'accepte » doit être sélectionné sur l'écran du système d'infodivertissement et le système d'infodivertissement doit fonctionner correctement pour utiliser la fonction de stationnement.
 - Si vous roulez à une vitesse supérieure à 5 km/h (3 mi/h) avec le véhicule allumé, vous pouvez utiliser la fonction de stationnement avec le levier de changement de vitesse en position N (point mort).

2. Recherche d'une place de stationnement

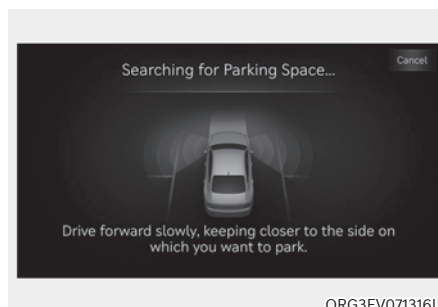

- (1) Roulez lentement pour maintenir une distance d'environ 100 cm (40 pi) entre votre véhicule et les véhicules stationnés.
- (2) Lorsque la recherche de place de stationnement est terminée, un message apparaît sur l'écran du système d'infodivertissement et un signal sonore retentit pour vous informer que la recherche est terminée.
- (3) «Select Parking Type » (Sélectionner type de stationnement) s'affiche sur l'écran du système d'infodivertissement et la place de stationnement sélectionnée apparaît sur l'écran supérieur du moniteur de vue environnante.

- L'assistance au stationnement intelligent à distance recherche les places de stationnement qui se trouvent à côté de véhicules stationnés ou des places de stationnement avec des véhicules stationnés devant et derrière.
- Lorsque vous recherchez une place de stationnement et que le véhicule roule à une vitesse supérieure à 20 km/h (12 mi/h), un message apparaît sur l'écran du système d'infodivertissement pour vous informer que vous devez ralentir. Lorsque le véhicule roule à une vitesse supérieure à 30 km/h (18 mi/h), la fonction de stationnement s'éteint.
- La recherche de place de stationnement est terminée lorsqu'il y a suffisamment de place pour déplacer le véhicule en plus de la place de stationnement.
- Même si un son audible est perçu pour notifier que la recherche de place de stationnement est terminée, la fin de la recherche peut être immédiatement annulée en fonction de la zone environnante.

i Informations

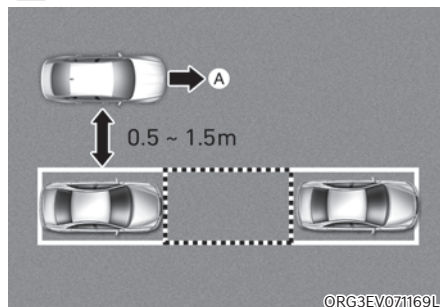

[A] : Recherche d'une place de stationnement

- **Si la distance est inférieure à 50 cm (20 po) ou supérieure à 150 cm (59 po), l'aide au stationnement intelligent à distance peut ne pas pouvoir rechercher une place de stationnement.**
- **Si vous ne maintenez pas une certaine distance entre votre véhicule et le véhicule stationnée, les performances de recherche d'une place de stationnement peuvent être réduites.**
- **Même si le système recherche une place de stationnement en épi en guise de place de stationnement, le stationnement n'est pas assisté normalement.**
- **En raison de performances anormales du capteur à ultrasons ou de l'influence de l'environnement, la fonction Stationnement peut ne pas être en mesure de rechercher une place de parking même s'il y a une place, ou peut rechercher une place qui ne convient pas au stationnement.**

3. Sélectionnez le type de stationnement et le mode de fonctionnement



(1) Type de stationnement - Perpendiculaire en marche arrière (gauche/droite), parallèle en marche arrière (gauche/droite)
Lorsque le véhicule est arrêté à l'aide de la pédale de frein, touchez l'écran du système d'infodivertissement ou utilisez le dispositif de commande centrale pour sélectionner le type de stationnement souhaité.

- Si vous continuez à rouler sans vous arrêter après que l'écran de sélection du type de stationnement s'est affiché, l'aide au stationnement intelligent à distance revient à l'étape précédente et recherche une place de stationnement.
- Si la fonction de stationnement est annulée par inadvertance parce que vous avez appuyé sur le bouton Stationnement/Vue (P) avant que le type de stationnement ne soit sélectionné, vous pouvez revenir à l'étape de sélection de type de stationnement en appuyant à nouveau sur le bouton et en le maintenant enfoncé lorsque le véhicule est arrêté.

ATTENTION

Avant de sélectionner le type de stationnement, le conducteur doit vérifier si l'espace de stationnement est adapté.

Si la place de stationnement recherchée par l'assistance au stationnement à distance est étroite ou inadaptée au stationnement, ne sélectionnez pas le type de stationnement et déplacez le véhicule pour rechercher une autre place de stationnement.



(2) Mode de fonctionnement - Stationnement à distance, stationnement intelligent
Après avoir sélectionné un type de stationnement, l'écran du système d'infodivertissement vous guide pour activer la fonction de stationnement à distance et la fonction de stationnement intelligent. Suivez les instructions pour actionner l'aide au stationnement intelligent à distance.

- Les instructions de fonctionnement s'affichent sur l'écran pour chaque fonction souhaitée que vous sélectionnez.
- N'enlevez pas votre pied de la pédale de frein pendant le guidage de la fonction de stationnement. Lorsque le véhicule se déplace, l'aide au stationnement intelligent à distance s'éteint.

Informations



Si l'assistance au stationnement à distance ne peut pas activer la fonction de stationnement intelligent à distance, seul le guide de stationnement intelligent s'affiche sur l'écran du système d'infodivertissement.

4. Stationnement intelligent

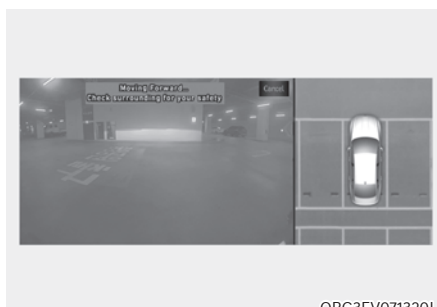

- (1) Appuyez sur le bouton Stationnement/vue () lorsque le véhicule est arrêté en appuyant sur la pédale de frein. Lorsque la pédale de frein est relâchée, l'aide au stationnement intelligent à distance commande automatiquement le volant, la vitesse du véhicule et le levier de changement de vitesse.
- (2) Alors que la fonction de stationnement intelligent fonctionne, si vous ne maintenez pas le bouton Stationnement/ Vue enfoncé, le véhicule s'arrête et la fonction se met en pause. La fonction commence à être à nouveau opérationnelle lorsque le bouton Stationnement/ Vue est à nouveau maintenu enfoncé.
- (3) Lorsque le véhicule atteint la position de stationnement cible, un message apparaît sur l'écran du système d'infodivertissement pour vous informer que le stationnement est terminé.

- La fonction de stationnement intelligent ne fonctionne pas si la porte est ouverte ou si la ceinture de sécurité n'est pas bouclée.
- Le témoin d'emplacement de stationnement s'affiche sur l'écran du moniteur de vue environnante et s'affiche tant que le véhicule n'est pas entré dans la place de stationnement pour la première fois à l'aide de la fonction de stationnement intelligent.
- La vitesse du véhicule peut être ajustée en appuyant sur la pédale de frein alors que la fonction de stationnement intelligent est opérationnelle. Cependant, le véhicule n'accélère pas même lorsque la pédale d'accélérateur est enfoncée.
- En fonction des environnements de stationnement, si le véhicule est arrêté par une butée, le stationnement peut être terminé.
- Si vous devez changer la position ou l'emplacement du véhicule, terminez manuellement le stationnement de votre véhicule.

5. Stationnement intelligent à distance



- (1) Mettez le levier de stationnement en position P (stationnement), sortez du véhicule avec la clé connectée, et fermez toutes les portes.
- (2) Appuyez sur le bouton Marche avant (D) ou Marche arrière (R) de la clé intelligente et maintenez-le enfoncé. L'aide au stationnement intelligent à distance commande automatiquement le volant, la vitesse du véhicule et le levier de changement de vitesse.
- (3) Lorsque la fonction de stationnement intelligent à distance fonctionne, si vous ne maintenez pas le bouton Marche avant (D) ou Marche arrière (R) enfoncé, le véhicule s'arrête et la commande de la fonction se met en pause. La fonction commence à être à nouveau opérationnelle lorsque le bouton est à nouveau maintenu enfoncé.
- (4) Lorsque le véhicule atteint la position de stationnement cible, un message apparaît sur l'écran du système d'infodivertissement pour vous informer que le stationnement est terminé. Le véhicule passe automatiquement en P (stationnement), engage l'EPB (frein de stationnement électronique) et le véhicule s'éteint.

- Lorsque vous activez la fonction de stationnement intelligent à distance, assurez-vous que toutes les clés connectées se trouvent en dehors du véhicule.
- La fonction de stationnement intelligent à distance fonctionne uniquement lorsque la clé connectée se trouve à 4 m (13 pi) du véhicule. S'il n'y a pas de mouvement du véhicule même lorsque le bouton de déplacement en marche avant ou marche arrière est enfoncé sur la clé connectée, vérifiez la distance par rapport au véhicule et appuyez à nouveau sur le bouton.
- La plage de détection de la clé intelligente peut varier en fonction de la zone environnante qui est affectée par des ondes radio comme une tour de transmission, une station de radio, etc.
- Le témoin d'emplacement de stationnement s'affiche sur l'écran du moniteur de vue environnante et s'affiche tant que le véhicule n'est pas entré dans la place de stationnement pour la première fois à l'aide de la fonction de stationnement intelligent à distance.
- En fonction des environnements de stationnement, si le véhicule est arrêté par une butée, le stationnement peut être terminé.
- Si vous devez changer la position ou l'emplacement du véhicule, terminez manuellement le stationnement de votre véhicule.



ATTENTION

- **Lorsque vous utilisez la fonction de stationnement intelligent à distance, assurez-vous que tous les passagers sont bien sortis du véhicule.**
- **Après avoir terminé ou désactivé la fonction de stationnement intelligent à distance, avant de quitter le véhicule, fermez les vitres et assurez-vous que le véhicule est arrêté avant de verrouiller les portes.**

Comment désactiver la fonction de stationnement lorsqu'elle est activée

- Appuyez sur le bouton Stationnement/ Vue (MP) à l'étape suivante :
 - Recherche d'une place de stationnement
 - Sélection du type de stationnement
- Passage au rapport R (marche arrière) à l'étape suivante :
 - Recherche d'une place de stationnement
 - Sélection du type de stationnement
 - Sélection du mode de fonctionnement
- Appuyez sur le bouton de stationnement sécurisé (P/A) ou sélectionnez « Cancel » (Annuler) sur l'écran du système d'infodivertissement pour désactiver la fonction de stationnement.
- Lorsque la fonction de stationnement intelligent est activée :
 - Si le véhicule est arrêté en appuyant sur la pédale de frein, et que le rapport est changé, la fonction de stationnement est désactivée. À ce stade, le frein de stationnement électronique (EPB) n'est pas engagé.
- Lorsque la fonction de stationnement intelligent à distance est activée :
 - Appuyez sur le bouton de démarrage à distance (V.Q.D) de la clé connectée. La fonction de stationnement est désactivée.
 - Installez-vous dans le véhicule avec la clé intelligente. La fonction de stationnement est désactivée. À ce stade, le véhicule reste allumé.

État de fonctionnement du stationnement

- Fonction de stationnement intelligent

État de fonctionnement	Clignotants
Sous contrôle	Le clignotant du sens de stationnement clignote jusqu'à ce que la première marche arrière soit terminée.

- Fonction de stationnement intelligent

État de fonctionnement	DEL de clé connectée	Feux de détresse	Clignotants
Sous contrôle	La DEL verte clignote en continu	-	Le clignotant du sens de stationnement clignote jusqu'à ce que la première marche arrière soit terminée.
Pause	La DEL rouge clignote en continu	Clignote	-
Off (désactivé)	La DEL rouge s'allume pendant 4 secondes, puis s'éteint.	Clignote 3 fois et s'éteint	-
Terminé	La DEL verte s'allume pendant 4 secondes, puis s'éteint.	Clignote 1 fois et s'éteint	-

* L'état de fonctionnement avec les feux de détresse et le clignotant peut ne pas s'appliquer en fonction de la réglementation en vigueur dans votre pays.

* Si la clé intelligent ne se trouve pas dans la plage de fonctionnement du véhicule (environ 4 m (13 pi)), le DEL de clé connectée ne s'allume pas ou ne clignote pas. Utilisez la clé intelligente dans la plage de fonctionnement.

La fonction se met en pause dans les conditions suivantes si :

- Stationnement intelligent
 - Il y a un piéton, un animal ou un objet dans le sens de déplacement du véhicule
 - La porte ou le coffre est ouvert
 - La ceinture de sécurité du conducteur n'est pas bouclée
 - Le système anticollision avec détection des angles morts ou l'aide à l'évitement de collision transversale par l'arrière alors que le véhicule est contrôlé en marche arrière
 - Le bouton Stationnement/Vue (P) n'est pas enfoncé en continu.
 - Le véhicule est arrêté en appuyant sur la pédale de frein.

- Stationnement intelligent à distance
 - Il y a un piéton, un animal ou un objet dans le sens de déplacement du véhicule
 - La porte ou le coffre est ouvert
 - Le bouton Marche avant (D) ou Marche arrière (R) n'est pas enfoncé en continu
 - Appui simultané sur plusieurs boutons d'une clé connectée
 - La clé connectée ne fonctionne pas dans un rayon de 4 m (13 pi) à partir du véhicule
 - Le bouton d'une autre clé connectée est enfoncée en plus de la clé connectée en fonctionnement.
 - Le système anticollision avec détection des angles morts ou l'aide à l'évitement de collision transversale par l'arrière alors que le véhicule est contrôlé en marche arrière

Lorsque la fonction de stationnement est mise en pause, le véhicule s'arrête automatiquement. Si la cause de la mise en pause de la fonction disparaît, la fonction peut à nouveau être opérationnelle.

La fonction est désactivée dans les conditions suivantes dans les cas suivants :

- Stationnement intelligent
 - Le volant est braqué
 - Le rapport est sélectionné alors que le véhicule est en mouvement
 - Fonctionnement de l'EPB lorsque le véhicule est en mouvement
 - Le capot est ouvert
 - Le conducteur ouvre la porte avec la ceinture de sécurité non bouclée
 - Une accélération rapide se produit
 - Un dérapage du véhicule apparaît
 - La roue est coincée par un obstacle et ne peut pas bouger
 - Il y a des piétons, des animaux ou des objets à l'avant et à l'arrière du véhicule
 - Environ 3 minutes et 50 secondes se sont écoulées après que la fonction de stationnement intelligent a commencé à fonctionner
 - La pente de la route dépasse la plage de fonctionnement
 - La fonction est mise en pause pendant plus d'une minute
 - Le volant, la boîte de vitesses, le freinage et les commandes de conduite ne fonctionnent pas correctement
 - Le système ABS, TCS ou ESC fonctionne en raison des conditions de route glissante
 - La trappe de charge s'ouvre

Lorsque la fonction de stationnement intelligent est désactivée, le véhicule s'arrête automatiquement, passe automatiquement au rapport P (stationnement) et engage le frein de stationnement électronique (EPB).

- Stationnement intelligent à distance
 - Le volant est braqué
 - Une vitesse est engagée
 - Fonctionnement de l'EPB lorsque le véhicule est en mouvement
 - Le capot est ouvert
 - La pédale de frein ou la pédale d'accélérateur est enfoncée lorsque toutes les portes sont fermées
 - La clé connectée se trouve en dehors du véhicule lorsque la pédale de frein est enfoncée alors que la porte du conducteur est ouverte.
 - Une accélération rapide se produit
 - Un dérapage du véhicule apparaît
 - La roue est coincée par un obstacle et ne peut pas bouger
 - Il y a des piétons, des animaux ou des objets détectés à l'avant et à l'arrière du véhicule
 - Environ 3 minutes et 50 secondes se sont écoulées après que la fonction de stationnement intelligent à distance a commencé à fonctionner
 - La pente de la route dépasse la plage de fonctionnement
 - La fonction est mise en pause pendant plus d'une minute
 - Le volant, la boîte de vitesses, le freinage et les commandes de conduite ne fonctionnent pas correctement
 - Il y a un problème avec la clé connectée ou la batterie de clé connectée est faible
 - Le système ABS, TCS ou ESC fonctionne en raison des conditions de route glissante
 - L'alarme du système antivol retentit
 - La trappe de charge s'ouvre

Lorsque la fonction de stationnement intelligent à distance est désactivée, le véhicule s'arrête automatiquement, passe automatiquement au rapport P (stationnement) et engage le frein de stationnement électronique (EPB).

Sortie intelligente

Ordre de fonctionnement

La fonction de sortie connectée fonctionne dans l'ordre suivant :

1. Se préparer à sortir de la place de stationnement
2. Vérification de l'espace
3. Sélection de la direction de sortie
4. Sortie intelligente

1. Se préparer à sortir de la place de stationnement



- (1) Lorsque le véhicule est allumé, enfoncez la pédale de frein avec le sélecteur en position P (Stationnement) ou N (Point mort).
 - (2) Maintenez enfoncé le bouton Stationnement/Vue (P) pour activer l'aide au stationnement intelligent à distance.
- « J'accepte » doit être sélectionné sur l'écran du système d'infodivertissement et le système d'infodivertissement doit fonctionner correctement pour utiliser la fonction de sortie connectée.
 - Conduisez à une vitesse inférieure à 5 km/h (3 mi/h) avec le véhicule allumé et le levier de changement de vitesse en position N (point mort) pour utiliser la fonction de sortie de stationnement.
 - Si la fonction est à nouveau activée une fois le stationnement parallèle effectué à l'aide du stationnement intelligent à distance, la fonction de sortie connectée peut être utilisée.

2. Vérification de l'espace

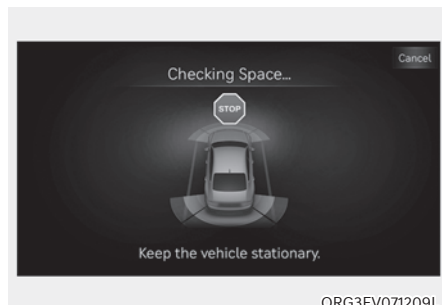

- (1) Lorsque le véhicule est arrêté en appuyant sur la pédale de frein, les capteurs du véhicule détectent la distance par rapport aux objets à proximité et vérifient la place pour sortir de l'emplacement.
- (2) Lorsque la vérification de l'espace est terminée, un message apparaît sur l'écran du système d'infodivertissement et un signal sonore retentit pour vous informer que la recherche est terminée.



AVERTISSEMENT

- Lors de la vérification de l'espace, s'il y a un risque de collision avec un piéton, un animal ou un objet dans le sens de sortie du véhicule, pour votre sécurité, la fonction de sortie connectée peut être désactivée.
- Même si la vérification de l'espace est terminée, les objets dans la zone d'angle mort ne peuvent pas être détectés par les capteurs. Le conducteur doit directement vérifier la zone d'angle mort et continuer à utiliser la fonction.



Informations

En raison de performances anormales du capteur à ultrasons ou de l'influence de l'environnement, la fonction Stationnement peut ne pas être en mesure de rechercher une place de parking même s'il y a une place, ou peut rechercher une place qui ne convient pas au stationnement.

- Des objets sont fixés sur le pare-chocs du véhicule comme une protection de pare-chocs, un crochet de remorquage, etc.

3. Sélection de la direction de sortie

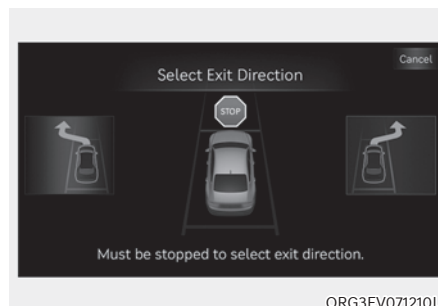

- (1) Lorsque le véhicule est arrêté à l'aide de la pédale de frein, l'écran du système d'infodivertissement affiche les directions possibles pour une sortie parallèle.
- (2) Touchez l'écran du système d'infodivertissement ou utilisez le contrôleur central pour sélectionner la direction de sortie souhaitée.



ATTENTION

- Avant de sélectionner le sens de sortie, le conducteur doit vérifier si l'espace de sortie convient.
- Si l'espace de sortie recherché par l'assistance connectée au stationnement est étroit ou inadapté (les véhicules environnants sont garés verticalement, etc.), n'utilisez pas la fonction de sortie connectée.

4.Sortie intelligente

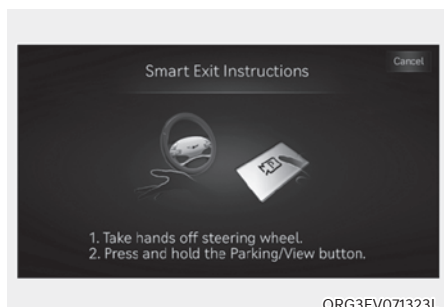

- (1) Appuyez sur le bouton Stationnement/vue (P) lorsque le véhicule est arrêté en appuyant sur la pédale de frein. Lorsque la pédale de frein est relâchée, l'aide au stationnement intelligent à distance commande automatiquement le volant, la vitesse du véhicule et le levier de changement de vitesse.
- (2) Alors que la fonction de sortie connectée fonctionne, si vous ne maintenez pas le bouton Stationnement/Vue enfoncé, le véhicule s'arrête et la fonction se met en pause. La fonction commence à être à nouveau opérationnelle lorsque le bouton Stationnement/Vue est à nouveau maintenu enfoncé.
- (3) Lorsque le véhicule atteint l'emplacement de sortie cible, un message apparaît sur l'écran du système d'infodivertissement pour vous informer que la sortie est terminée.

- La fonction de sortie connectée ne fonctionne pas si la porte est ouverte ou si la ceinture de sécurité n'est pas bouclée.
- La vitesse du véhicule peut pas être ajustée en appuyant sur la pédale de frein alors que la fonction de sortie connectée est opérationnelle. Cependant, le véhicule n'accélère pas même lorsque la pédale d'accélérateur est enfoncée.
- Si la sortie est terminée alors que la pédale de frein est enfoncée, la fonction de sortie connectée est terminée avec le rapport D (conduite) engagé.
- Si la sortie est terminée alors que la pédale d'accélérateur est enfoncée, vous devez enlever votre pied de la pédale d'accélérateur une fois que le pédale d'accélérateur est actionnée.
- S'il n'y a pas d'opération du véhicule comme l'enfoncement de la pédale de frein ou la pédale d'accélérateur dans les 4 secondes qui suivent la fin de la sortie du véhicule, le rapport P (stationnement) est automatiquement sélectionné et le frein de stationnement électronique (EPB) est engagé.
- Une fois la fonction de sortie terminée, vérifiez toujours la zone environnante avant de rouler.

État de fonctionnement de la sortie connectée

État de fonctionnement	Clignotants
Sous contrôle	Le clignotant de la direction de sortie clignote jusqu'à ce que la sortie soit terminée ou jusqu'à l'annulation de la fonction de sortie connectée.

Comment désactiver la fonction connectée pendant le fonctionnement

- Appuyez sur le bouton Stationnement/Vue (N/P) à l'étape suivante :
 - Vérification de l'espace
 - Sélection de la direction de sortie
- Passage au rapport R (marche arrière) à l'étape suivante :
 - Vérification de l'espace
 - Sélection de la direction de sortie
- Appuyez sur le bouton de stationnement sécurisé (P/▲) ou sélectionnez « Cancel » (Annuler) sur l'écran du système d'infodivertissement pour désactiver la fonction de sortie.
- Lorsque la fonction de sortie connectée est activée, si le véhicule est arrêté en appuyant sur la pédale de frein, et que le rapport est changé, la fonction de sortie est désactivée. À ce stade, le frein de stationnement électronique (EPB) n'est pas engagé.

La fonction se met en pause dans les conditions suivantes si :

- Il y a un piéton, un animal ou un objet détecté dans le sens de déplacement du véhicule
- La porte ou le coffre est ouvert
- La ceinture de sécurité du conducteur n'est pas bouclée
- Le système anticollision avec détection des angles morts ou l'aide à l'évitement de collision transversale par l'arrière alors que le véhicule est contrôlé en marche arrière
- Le bouton Stationnement/Vue (N/P) n'est pas enfoncé en continu.
- Le véhicule est arrêté en appuyant sur la pédale de frein.

Lorsque la fonction de sortie est mise en pause, le véhicule s'arrête. Si la cause de la mise en pause de la fonction disparaît, la fonction peut à nouveau être opérationnelle.

La fonction est désactivée dans les conditions suivantes dans les cas suivants :

- Sortie intelligente
 - Le volant est braqué
 - Le rapport est sélectionné alors que le véhicule est en mouvement
 - Fonctionnement de l'EPB lorsque le véhicule est en mouvement
 - Le capot est ouvert
 - Le conducteur ouvre la porte avec la ceinture de sécurité non bouclée
 - Une accélération rapide se produit
 - Un dérapage du véhicule apparaît
 - La roue est coincée par un obstacle et ne peut pas bouger
 - Il y a des piétons, des animaux ou des objets détectés à l'avant et à l'arrière du véhicule
 - Environ 3 minutes et 50 secondes se sont écoulées après que la fonction de sortie intelligente a commencé à fonctionner
 - La pente de la route dépasse la plage de fonctionnement
 - La fonction a été mise en pause pendant plus d'une minute
 - Le volant, la boîte de vitesses, le freinage et les commandes de conduite ne fonctionnent pas correctement
 - Le système ABS, TCS ou ESC fonctionne en raison des conditions de route glissante
 - La trappe de charge s'ouvre
 - Le véhicule est en mode utilitaire

Lorsque la fonction de sortie intelligente est désactivée, le véhicule s'arrête automatiquement, passe automatiquement au rapport P (stationnement) et engage le frein de stationnement électronique (EPB).

Limites et dysfonctionnement de l'aide au stationnement intelligent à distance

Dysfonctionnement de l'aide au stationnement intelligent à distance

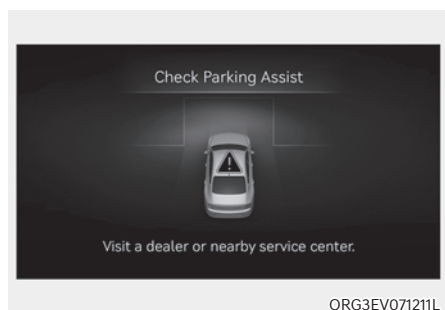

Vérification de l'aide au stationnement intelligent à distance

Lorsque l'aide au stationnement intelligent à distance ne fonctionne pas correctement, le message d'avertissement « Check Parking Assist » (Vérifier l'aide au stationnement) s'affiche sur l'écran du système d'infodivertissement. Si le message apparaît, arrêtez d'utiliser l'aide au stationnement intelligent à distance et nous vous recommandons de faire inspecter le véhicule par un concessionnaire agréé pour les produits de la marque Genesis.

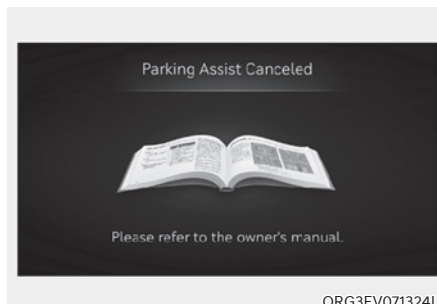

Assistant au stationnement intelligent à distance annulé

Lorsque l'assistant au stationnement à distance fonctionne, la fonction peut être désactivée et le message d'avertissement « Parking Assist Canceled » (Aide au stationnement désactivée) peut s'afficher quel que soit l'ordre de stationnement. D'autres messages peuvent s'afficher en fonction des situations. Suivez les instructions fournies sur l'écran du système d'infodivertissement lorsque vous gardez votre véhicule avec l'aide au stationnement à distance. Regardez toujours autour du véhicule et faites tout particulièrement attention lorsque vous utilisez l'aide au stationnement intelligent à distance.

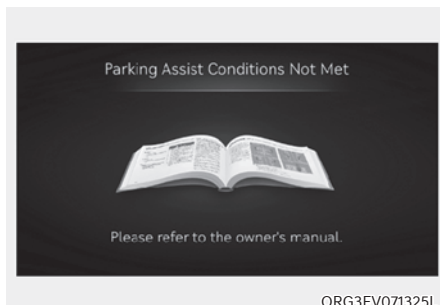

Aide au stationnement intelligent à distance en veille

Lorsque le message « Parking Assist Conditions Not Met » (Conditions d'aide au stationnement non réunies) apparaît, lorsque le bouton Stationnement/Vue (M/P) est maintenu enfoncé, l'aide au stationnement intelligent à distance est en veille. Après un certain temps, maintenez enfoncé à nouveau le bouton Stationnement/Vue (M/P) pour voir si l'aide au stationnement intelligent à distance fonctionne.

Le message apparaît même lorsque la pile de la clé connectée est faible. Vérifiez le niveau de la pile de clé connectée.

Cela ne fonctionne pas, même lorsque le mode EV est le mode contact Pour obtenir des informations détaillées, consultez la section Mode contact dans l'aperçu du système du véhicule électrique.

Limites de l'aide au stationnement intelligent à distance

Dans les circonstances suivantes, les performances de l'aide au stationnement à distance pour garer le véhicule et le faire sortir d'une place de stationnement peuvent être limitées, il peut y avoir un risque de collision ou l'aide au stationnement intelligent à distance peut être désactivée. Garez le véhicule et sortez de l'emplacement manuellement, si nécessaire.

- Un objet est attaché au volant
- Le véhicule est équipé de chaînes, d'un roue de secours ou d'une roue de taille différente
- La pression des pneus est plus faible ou plus élevée que la pression des pneus standard
- Votre véhicule est chargé avec un chargement plus long et plus large que votre véhicule ou une remorque est attachée à votre véhicule.
- Il y a un problème avec l'alignement des pneus
- Votre véhicule est fortement incliné d'un côté
- Votre véhicule est équipé d'un crochet de remorque
- La plaque d'immatriculation est installée différemment de l'emplacement d'origine
- Il y a une personne, un animal ou un objet au-dessus ou au-dessous du capteur à ultrasons lorsque l'aide au stationnement à distance est activée
- La place de stationnement est courbe ou en diagonale
- Il y a un obstacle tel qu'une personne, un animal ou un objet (poubelle, vélo, moto, chariot, pilier étroit, etc.) près de l'espace de stationnement
- Il y a un pilier rond ou un pilier étroit ou un pilier entouré d'objets comme un extincteur, etc. près de la place de stationnement

- La surface de la route est inégale (bordure de trottoir, ralentisseur, etc.)
- La route est glissante
- La place de stationnement se trouve près d'un véhicule dont la garde au sol est plus élevée ou qui est gros, comme un camion, etc.
- La place de stationnement est inclinée
- Il y a du vent fort
- Utilisation de l'aide au stationnement intelligent à distance sur des routes inégales, des routes de gravier, près de buissons, etc.
- Les performances du capteur à ultrasons sont affectées par un temps extrêmement chaud ou froid
- Le capteur à ultrasons est recouvert de neige ou d'eau
- Un objet qui génère des ondes ultrasonores est à proximité
- Un appareil sans fil doté d'une fonction de transmission fonctionne à proximité du capteur à ultrasons
- Votre véhicule est affecté par l'avertissement de distance de stationnement d'un autre véhicule
- Le capteur est monté ou positionné de façon incorrecte à cause d'un impact sur le pare-chocs
- Lorsque le capteur à ultrasons ne peut pas détecter les objets suivants :
 - Objets pointus ou fins, comme des cordes, chaînes ou petits poteaux
 - Objets de moins de 100 cm (40 po.) de longueur et de moins de 14 cm (6 po.) de diamètre.
 - Objets ayant tendance à absorber la fréquence du capteur, tels que les vêtements, les matières spongieuses ou la neige
 - Un objet étroit tel que l'angle d'un pilier carré.
 - Personne, animal ou objet à proximité du capteur à ultrasons

L'aide au stationnement intelligent à distance peut ne pas fonctionner correctement dans les circonstances suivantes :

- Stationnement en pente



Garez manuellement votre véhicule lorsque vous vous garez dans une pente.

- Stationnement dans la neige



La neige peut interférer avec le fonctionnement du capteur ou l'aide au stationnement intelligent à distance peut être désactivée si la route est glissante lorsque vous garez votre véhicule.

- Stationnement sur route irrégulière



L'aide au stationnement intelligent à distance peut être annulée lorsque le véhicule dérape ou que le véhicule ne peut pas se déplacer en raison de l'état de la route comme des cailloux ou des pierres fragmentées.

- Stationnement derrière un camion



N'utilisez pas l'aide au stationnement intelligent à distance autour de véhicules dont la garde au sol est plus élevée, comme un bus, un camion, etc. Cela peut entraîner un accident.

- Stationnement près d'un poteau

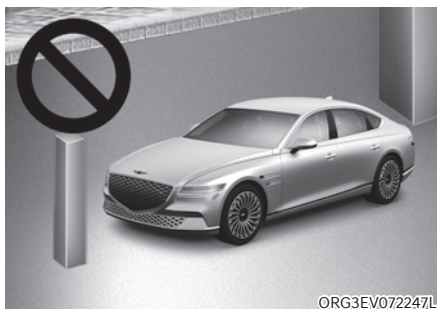

Les performances de l'aide au stationnement intelligent à distance peuvent être réduites ou une collision avec un obstacle peut avoir lieu lorsqu'il y a un pilier étroit, un pilier rond, un pilier carré ou un pilier entouré d'objets comme un extincteur, etc. près de la place de stationnement. Le conducteur doit garer le véhicule correctement.

- Stationnement dans une place de stationnement avec un véhicule d'un côté uniquement



Si l'aide au stationnement intelligent est utilisée lorsque le stationnement dans une place de stationnement avec un véhicule d'un côté uniquement, votre véhicule peut rouler sur la ligne de l'emplacement pour éviter le véhicule stationné.

- Stationnement en diagonale

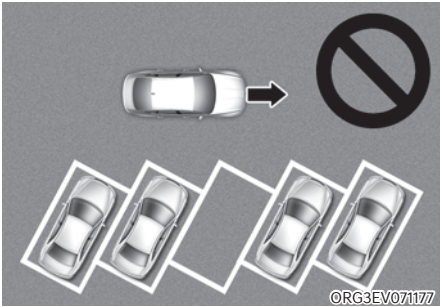

L'aide au stationnement intelligent à distance ne permet pas le stationnement en diagonale. Même si votre véhicule a pu entrer dans la place de stationnement, n'utilisez pas l'aide au stationnement à distance car celle-ci risque de ne pas fonctionner correctement.

- Laisser une place de stationnement à proximité d'un mut ou d'une place de stationnement dans un espace étroit



- L'aide au stationnement intelligent à distance peut ne pas fonctionner correctement lorsque vous quittez une place de stationnement qui est étroite et près d'un mur. Vérifiez toujours s'il y a des piétons, des animaux ou des objets lorsque vous quittez l'emplacement.
- Pour votre sécurité, l'aide au stationnement intelligent à distance ne recherche pas de places de stationnement à distance dans des zones où les places de stationnement étroites sont plus étroites que l'emplacement minimum requis pour se garer.



AVERTISSEMENT

Prenez les précautions suivantes lorsque vous utilisez l'aide au stationnement intelligent à distance :

- Le conducteur est responsable du stationnement sécurisé du véhicule et de la sortie sécurisée de l'emplacement de stationnement lorsqu'il utilise l'aide au stationnement intelligent à distance.
- Lorsque vous utilisez l'assistance connectée au stationnement à distance, restez à l'écart de la direction dans laquelle le véhicule se déplace pour votre sécurité.
- Vérifiez toujours les zones environnantes lorsque vous utilisez l'aide au stationnement intelligent à distance. Vous risquez d'entrer en collision avec des piétons, des animaux ou des objets si ces derniers se trouvent près du capteur ou s'ils sont situés dans la zone d'angle mort du capteur.
- Une collision peut se produire si un piéton, un animal ou un objet apparaît soudainement alors que l'aide au stationnement intelligent à distance fonctionne.
- N'utilisez pas l'aide au stationnement intelligent à distance lorsque vous êtes sous l'influence de l'alcool.
- Ne laissez pas des enfants ou d'autres personnes utiliser la clé connectée.
- Si l'aide au stationnement intelligent à distance est utilisée en continu pendant une longue période, cela peut affecter les performances de l'aide au stationnement intelligent à distance.
- L'aide au stationnement intelligent à distance peut ne pas fonctionner correctement si l'alignement des roues du véhicule doit être ajusté comme lorsque le véhicule bascule d'un côté. Nous vous conseillons de faire inspecter le véhicule par un concessionnaire agréé pour les produits de la marque Genesis.
- Du bruit peut être perçu lorsque le freinage est activé à l'aide du stationnement intelligent à distance ou lorsque la pédale de frein est enfoncée par le conducteur.
- L'aide au stationnement intelligent à distance peut soudainement engager les freins pour éviter une collision.
- Utilisez l'aide au stationnement intelligent à distance uniquement dans une place de stationnement suffisamment large pour que le véhicule puisse se déplacer en toute sécurité.

REMARQUE

- Si l'avertissement de la 3ème phase (bip continu) de l'avertissement de distance de stationnement en marche avant/arrière retentit alors que l'aide au stationnement intelligent à distance fonctionne, cela signifie que l'obstacle détecté est près de votre véhicule. À ce stade, l'aide au stationnement intelligent à distance arrête provisoirement de fonctionner. Veillez à ce qu'il n'y ait ni piéton, animal ou objet autour de votre véhicule.
- En fonction de l'actionnement des freins, les feux stop peuvent s'allumer lorsque le véhicule se déplace.
- Si le véhicule est démarré à distance après avoir été stationné par temps froid pendant une longue période, le fonctionnement de la fonction de stationnement intelligent à distance peut être retardé ou annulé en fonction de l'état du véhicule.

DÉCLARATION DE CONFORMITÉ (SI ÉQUIPÉ)

Radar avant

Les composants de fréquence radio (radar d'angle arrière) sont conformes :

- Pour l'Europe et les pays certifiés CE



Model : LRR-25

Hereby LRR-25 has been so constructed that it can be operated in at least one Member State without infringing applicable requirements of use of radio spectrum. (RED article 10.2)

Hereby, HL Klemove Corp declares that the radio equipment type LRR-25 is in compliance with Directive 2014/53/EU.

The full text of the EU declaration of conformity is available at the following as next page. (Case 1 : Include DoC in manual)

Case 2 : <https://hiklemove.com/solutions.html>

OANATEL473

- Pour le Royaume-Uni



<https://hiklemove.com/solutions.html>

OANATEL454

- Pour la Corée



기자재의 명칭 : 특정소출력 무선기기
모델명 : LRR-25
인증번호 : R-C-MF3-LRR-25

OANATEL474

- Pour les Émirats Arabes Unis



TDRA - UNITED ARAB Emirates

Make Dealer ID Name: SM GLOBAL LLC
TARJYTE: EN05597/02
Model Name: LRR-25
Product Type: Vehicle Radar



OANATEL476

- Pour le Brésil



08153-19-10153

OANATEL492

- Pour Taïwan



電檢法第 48 條, 低功率電波輻射性電機管理辦法
第十二條
 經型式認證合格之低功率射頻電機, 非經許可, 公司、商號或使用者均不得擅自更頻率、加大功率或變更原設計之特性及功能。
第十四條
 低功率射頻電機之使用不得影響飛航安全及干擾合法通信; 經發現有干擾現象時, 應立即停用, 並改善至無干擾時方得繼續使用。前項合法通信, 指依電檢法規定作業之無線電通信。低功率射頻電機須忍受合法通信或工業、科學及醫療用電波輻射性電機設備之干擾。
Article 12
 Without permission, any company, firm or user shall not alter the frequency, increase the power, or change the characteristics and functions of the original design of the certified lower power frequency electric machinery.
Article 14
 The application of low power frequency electric machineries shall not affect the navigation safety nor interface a legal communication, if an interference is found, the service will be suspended until improvement is made and the interference no longer exist.

OANATEL482

- Pour Oman

OMAN-TRA
TRA/TA-R/13209/22
D202960

OANATEL475

- Pour Israël

תרשומת דרישה מעטת המאתה רושיא רסמ : 55-11766
 לש תויסוחלה ויתונכת תא תונשל ידכ נהב שיש רישמב תולוע עובל רושיא לח
 הז ללכבו, רישמכה
 אלב, תנוביח הנטאל רוביחל תורשוא תפסוה או תירוקמ הנטא תפלוה, הנכות ייניש
 רושיא תלבק
 תויסוחל תוערפהל שסחה לשב, תרשומתה דרשמ.

OANATEL465

- Pour les Philippines



NTC
Type Approved
No. ESD-RCE-2229703

OANATEL485

- Pour le Mexique

IFT : RCPHLLR22-2326

OANATEL486

- Pour la Jordanie

TRC/31/9731/2022

OANATEL456

- Pour le Paraguay



- Pour la Thaïlande



- Pour Singapour



- Pour la Chine

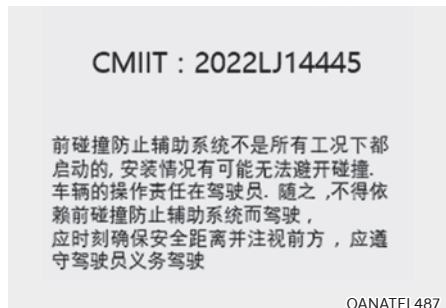

- Pour l'Ouzbékistan



- Pour l'Indonésie



- Pour la République d'Afrique du Sud



Radar d'angle arrière/avant

Les composants de fréquence radio (radar de coin arrière) sont conformes :

- Pour Taiwan



電信法第 48 條, 低功率電波輻射性電機管理辦法

第十二條

經型式認證合格之低功率射頻電機, 非經許可, 公司、商號或使用者均不得擅自變更頻率、加大功率或變更原設計之特性及功能。

第十四條

低功率射頻電機之使用不得影響飛航安全及干擾合法通信; 經發現有干擾現象時, 應立即停用, 並改善至無干擾時方得繼續使用。

前項合法通信, 指依電信法規定作業之無線電通信。低功率射頻電機須忍受合法通信或工業、科學及醫療用電波輻射性電機設備之干擾。

Article 12

Without permission, any company, firm or user shall not alter the frequency, increase the power, or change the characteristics and functions of the original design of the certified lower power frequency electric machinery.

Article 14

The application of low power frequency electric machineries shall not affect the navigation safety nor interface a legal communication, if an interference is found, the service will be suspended until improvement is made and the interference no longer exist.

OANATEL055

- Pour l'Indonésie

59903/SDPPI/2019
8837

OANATEL056

- Pour la Malaisie



OANATEL057

- Pour Singapour

Complies with
IMDA Standards
DA 103787

OANATEL058

- Для Бразилії



03981-19-06830

Este equipamento opera em caráter secundário, isto é, não tem direito à proteção contra interferência prejudicial, mesmo de estações do mesmo tipo, e não pode causar interferência a sistemas operando em caráter primário.

OANATEL461

- Для Мексики

IFETEL: RCPAPJ419-0206

“La operación de este equipo está sujeta a las siguientes dos condiciones:
(1) es posible que este equipo o dispositivo no cause interferencia perjudicial y
(2) este equipo o dispositivo debe aceptar cualquier interferencia, incluyendo la que pueda causar su operación no deseada.”

OANATEL059

- Для України



UA RF: IAPT V J4TR

справжнім (найменування виробника) заявляє, що тип радіообладнання (позначення типу радіообладнання) в ідповідає Технічному регламенту радіообладнання;

повний текст декларації про в ідповідність доступний на веб-сайті з а такою адресою:
www.aptv.com/automotive-homologation

OANATEL060

- Йорданія

TRC/SS/2019/166

OANATEL062

- Ємирати арабські

TRA
REGISTERED No:
ER70016/19

DEALER No:
DA0062437/11

OANATEL063

- Гана

NCA approved: BR3-1M-GE2-003

OANATEL064

- Serbie et Monténégro



- République d'Afrique du Sud



- Pour le Japon



- Pour l'Europe et les pays certifiés CE

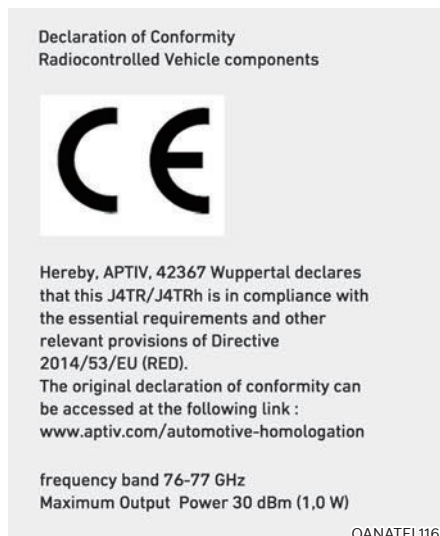

- Pour le Paraguay



- Pour la Corée



1.상호 : Aptiv Services Deutschland GmbH
 2.기기명칭 및 모델명
 - 기기명칭: 특정소출력 무선기기(차량 충돌 방지용 레이더 무선기기)
 - 모델명: J4TR
 3.제조사 및 제조국가
 - 제조사: Aptiv Services Deutschland GmbH
 - 제조국가: 독일, 싱가포르

OANATEL463

- Pour la Chine

车辆驾驶辅助雷达系统型号: J4TR
 执行标准: 工信部[2005]423号
 频率范围: 76-77 GHz
 发射功率: 等效全向辐射功率(EIRP) 30dBm
 天线类型: 印刷阵列天线
 用户控制: 不可
 使用温度: -40°C ~ +85°C
 电压: DC 12.0V

不得擅自更改发射频率、增加发射功率(包括额外加装发射功率放大器),不得擅自外接天线或改用其它发射天线

使用时不得对各种合法的无线电通信业务产生有害干扰;一旦发现有干扰现象时,应立即停止使用,并采取措施消除干扰后方可继续使用

使用微功率无线电设备,必须耐受各种无线电业务的干扰或工业、科学及医疗应用设备的辐射干扰

机场等的电磁环境保护区域内使用微功率设备,应当遵守电磁环境保护及相关行业主管部门的规定

OANATEL467

- Pour la Thaïlande



เครื่องวิทยุคมนาคมนี้ ได้รับยกเว้น ไม่ต้องได้รับใบอนุญาตให้มี ใช้ซึ่งเครื่องวิทยุคมนาคมหรือติดตั้งสถานีวิทยุคมนาคมตามประกาศ กทท. เรื่อง เครื่องวิทยุคมนาคม และสถานีวิทยุคมนาคมที่ได้รับยกเว้นไม่ต้องได้รับใบอนุญาตวิทยุคมนาคมตามพระราชบัญญัติวิทยุคมนาคม พ.ศ. 2498

namb. | โทรคมนาคม
 กำกับดูแลพิธีการ
 Call Center 1200 (nsws)

OANATEL464

- Pour le Maroc

AGREE PAR L'ANRT MAROC
 Numéro d'agrément : MR 18361 ANRT 2018
 Date d'agrément : 24/12/2018

OANATEL478

- Pour l'Australie



OANATEL287

- Pour Israël

14. תוספת התנאים והתנאים המיוחדים

לפי השינוי יראו היבואן של אירוח חובות של המוצר יודבק מדיבות, בו ייחא רישום כיון
 א. השימוש במכשיר הנו על בסיס יימיוני ומכשיר מרשיון הפעלה אלוהי.
 ב. רק "פעולות בוקר" לשימוש עבור של הלקוח בלבד, היחיד פסור מרשיון הפעלה אלוהי.
 ג. פתח "שחת בוקר" לבד ה סמיר מרשיון מיוחד ממשורר התקשרות.
 ד. אסור להחליף את האנטנה הספקרית של המכשיר, ולא לעשות בו כל שינוי סכנ אחר.
 הפעל בתחום זה דברים של

תקן מספר : 63-66570

א. השימוש במכשיר הנו על בסיס "מסני" ומכשיר מרשיון הפעלה אלוהי
 כלומר - לא מנן מפרשות ולא הפרשה למערכת אחרות הפועלת כדן
 ב. רק "פעולות בוקר" לשימוש עבור של הלקוח בלבד, היחיד פסור מרשיון הפעלה אלוהי.
 מתן "שחת בוקר" לבד ג' מתיב רשיון מיוחד ממשורר התקשרות.
 ג. אסור להחליף את האנטנה הספקרית של המכשיר, ולא לעשות בו כל שינוי סכנ אחר.
 ד. האשור "הכל ותקין אך ורק עבור צור אלוהי", "operating frequencies of the device" ו"אסור"
 הספק השידור של אס עולה על "output power of the device"

OANATEL466

- Pour le Royaume-Uni



- Pour le Nigeria

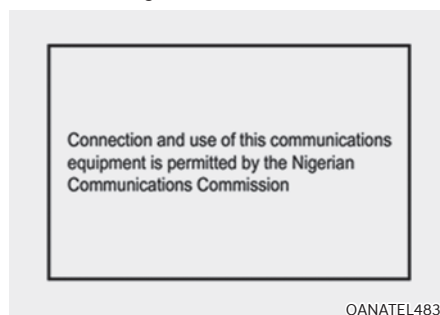

- Pour le Pakistan



- Pour Oman

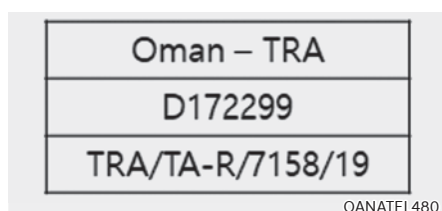

8. Situations d'urgence

Feux de détresse.....	8-2
En cas d'urgence pendant les trajets	8-2
Si le véhicule cale alors qu'il roule	8-2
Si le moteur cale à un carrefour ou à un croisement.....	8-2
Si vous avez un pneu à plat en roulant	8-3
Si le véhicule ne démarre pas	8-3
Vérifiez que la batterie EV n'est pas déchargée sur la jauge de charge.....	8-3
Démarrage de secours (batterie de 12 V).....	8-4
Système de contrôle de la pression des pneus (TPMS)	8-8
Vérification de la pression des pneus	8-8
Système de contrôle de la pression des pneus.....	8-9
Témoin de faible pression des pneus.....	8-10
Témoin d'identification du pneu sous-gonflé et de pression des pneus	8-10
Témoin de dysfonctionnement du TPMS (système de contrôle de la pression des pneus).....	8-11
Changement d'un pneu sur un véhicule doté du système TPMS.....	8-11
Si vous avez un pneu crevé (avec kit anti-crevaison).....	8-13
Introduction.....	8-13
Remarques au sujet de l'utilisation sûre du kit anti-crevaison	8-14
Composants du kit anti-crevaison	8-15
Utilisation du kit anti-crevaison lorsqu'un pneu est à plat.....	8-16
Régler la pression des pneus.....	8-19
Remarques au sujet de l'utilisation sûre du kit anti-crevaison	8-20
Remorquage.....	8-21
Service de remorquage	8-21
Crochet de remorquage amovible	8-22
Équipement d'urgence	8-23
Extincteur.....	8-23
Trousse de premiers secours.....	8-23
Triangle réfléchissant.....	8-23
Manomètre de pression des pneus.....	8-23
Système eCall paneuropéen	8-25
Informations sur le traitement des données	8-27
Système eCall paneuropéen.....	8-28
Système eCall pour les Émirats arabes unis	8-32
Information sur le traitement des données.....	8-34
Système eCall UAE	8-36

FEUX DE DÉTRESSE



Les feux de détresse vous permettent d'alerter les conducteurs qui approchent ou dépassent votre véhicule.

Vous devez les utiliser lorsque vous procédez à des réparations d'urgence ou lorsque votre véhicule est arrêté sur le bord d'une route.

Pour activer ou désactiver les feux de détresse, appuyez sur le bouton des feux de détresse clignotants avec le bouton de démarrage/d'arrêt sur n'importe quelle position. Le bouton d'activation des feux de détresse est situé dans le panneau du bouclier central. Tous les feux clignotants clignotent en même temps.

- Les feux de détresse fonctionnent quel que soit l'état de fonctionnement du véhicule.
- Les clignotants ne peuvent pas être utilisés lorsque les feux de détresse sont activés.

EN CAS D'URGENCE PENDANT LES TRAJETS

Si le véhicule cale alors qu'il roule

- Ralentissez progressivement, en restant en ligne droite. Quittez prudemment la route vers un lieu sûr.
- Allumez vos feux de détresse.
- Essayez de redémarrer le véhicule
Si le véhicule ne démarre pas, nous vous conseillons de contacter un concessionnaire agréé pour les produits de la marque Genesis ou une autre assistance qualifiée.

Si le moteur cale à un carrefour ou à un croisement

Si le véhicule cale à un carrefour ou à un croisement, mettez le sélecteur en position N (Point mort) et poussez le véhicule jusqu'à un lieu sûr si vous pouvez le faire en toute sécurité.

Pour maintenir le point mort quand le véhicule est coupé, consultez la section « Maintien du point mort quand le véhicule est coupé » au chapitre 6.

Si vous avez un pneu à plat en roulant

Si un pneu se dégonfle pendant que vous roulez :

- Retirez le pied de la pédale d'accélérateur et laissez le véhicule ralentir en ligne droite. N'appuyez pas sur les freins immédiatement et n'essayez pas de quitter la route car cela pourrait entraîner la perte de contrôle du véhicule et causer un accident. Lorsque le véhicule a suffisamment ralenti en toute sécurité, freinez prudemment et quittez la route. Quittez la route le plus possible et stationnez sur un sol ferme et plat. Si vous êtes sur une autoroute séparée, ne stationnez pas dans la zone médiane entre les deux voies de circulation.
- Lorsque le véhicule est arrêté, appuyez sur le bouton de commande des feux de détresse, sélectionnez le mode P (Stationnement), appliquez les freins par récupération et mettez le bouton de démarrage/d'arrêt en position OFF.
- Faites sortir tous les passagers du véhicule. Assurez-vous qu'ils sortent tous du véhicule, du côté opposé à la circulation.
- Lorsque vous changez un pneu à plat, suivez les instructions concernant la trousse de réparation des pneus fournies plus loin dans ce chapitre.

SI LE VÉHICULE NE DÉMARRE PAS

Vérifiez que la batterie EV n'est pas déchargée sur la jauge de charge

- Assurez-vous que la position P (Stationnement) est sélectionnée. Le véhicule ne démarre que lorsque la position sélectionnée est P (stationnement).
- Vérifiez que les cosses de la batterie de 12 V sont propres et bien serrées.
- Allumez l'éclairage d'habitacle. Si son intensité diminue ou s'il s'éteint lorsque vous actionnez le démarreur, cela signifie que la batterie de 12 V est déchargée.

N'essayez pas de pousser ou de tracter le véhicule pour le démarrer. Ceci pourrait endommager votre véhicule.

Consultez les instructions du point "Démarrage à l'aide de câbles" fournies dans ce chapitre.

DÉMARRAGE DE SECOURS (BATTERIE DE 12 V)

Un démarrage de secours peut être dangereux s'il n'est pas effectué correctement. Suivez la procédure de démarrage à l'aide de câbles décrite dans cette section pour éviter de vous blesser grièvement ou d'endommager votre véhicule. En cas de doute sur la façon de démarrer correctement votre véhicule avec des câbles, nous vous recommandons fortement de faire appel à un technicien d'entretien ou à un service de remorquage pour le faire à votre place.



AVERTISSEMENT

Pour éviter toute **BLESSURE GRAVE** ou **MORTELLÉ** lorsque vous vous trouvez à proximité de la batterie ou que vous intervenez dessus, respectez les consignes suivantes :



Lisez et suivez les instructions concernant la manipulation de la batterie.



Portez des lunettes conçues spécifiquement pour protéger les yeux des projections d'acide.



Tenez la batterie éloignée de toute source de flammes, d'étincelles ou de chaleur.



Les cellules de batterie contiennent toujours de l'hydrogène, une substance hautement inflammable susceptible d'exploser si elle prend feu.



Tenez la batterie hors de portée des enfants.



Les batteries contiennent de l'acide sulfurique, très corrosive. Évitez tout contact de l'acide avec les yeux, la peau ou les vêtements.

Si de l'acide entre en contact avec vos yeux, rincez-les à l'eau claire pendant au moins 15 minutes et consultez immédiatement un médecin. En cas de contact avec la peau, rincez abondamment à l'eau. Si vous ressentez une douleur ou une sensation de brûlure, consultez un médecin immédiatement.

- La pression excessive que vous pourriez exercer sur les côtes d'une batterie en plastique au moment de la soulever pourrait provoquer une fuite d'acide. Soulevez la batterie via le dispositif prévu à cet effet ou en plaçant les mains sur les coins opposés.
- N'essayez pas de démarrer votre véhicule avec des câbles si la batterie est gelée.
- N'essayez JAMAIS de recharger la batterie lorsque les câbles sont branchés.
- Le système d'allumage électrique fonctionne avec une haute tension. Ne touchez JAMAIS ces composants lorsque le véhicule fonctionne ou lorsque le bouton de démarrage/d'arrêt est en position ON.
- Le système d'allumage électrique fonctionne avec une haute tension. NE JAMAIS toucher ces composants avec le témoin (READY) allumé ou lorsque le bouton Start/Stop (démarrage/arrêt) est en position ON.
- Ne laissez pas les câbles de démarrage (+) et (-) se toucher. Cela pourrait provoquer des étincelles.
- Si vous tentez de démarrer le moteur avec des câbles alors que la batterie est faiblement chargée ou gelée, celle-ci risque de se fendre ou d'exploser.

- Ne branchez pas la borne (-) directement sur le câble de démarrage. Branchez le (-) sur une des pièces métalliques situées à l'écart du câble de démarrage dans le véhicule. Le branchement direct de (-) au câble de démarrage pourrait provoquer une explosion.
- Veillez à utiliser exclusivement une batterie de 12 V pour le démarrage auxiliaire. L'utilisation d'une batterie de tension différente pourrait endommager la batterie, voire provoquer une explosion.



AVERTISSEMENT

- Tenez les étincelles à l'écart de la batterie car le gaz explosif est généré par les étincelles pendant que la batterie fonctionne.
- Lors de la connexion de la batterie supplémentaire et de la batterie déchargée avec un câble de démarrage, car le démarrage d'appoint ne fonctionne pas avec la borne de démarrage d'appoint dans le compartiment moteur, ne connectez pas directement le (-) au câble de démarrage. Branchez le (-) sur une des pièces métalliques situées à l'écart du câble de démarrage dans le véhicule. Le branchement direct de (-) au câble de démarrage pourrait provoquer une explosion.
- La batterie contient de l'acide sulfurique dilué, qui est très corrosif. Veillez donc à ne pas laisser le liquide de la batterie pénétrer sur votre corps, vos vêtements ou la carrosserie de votre voiture. Si de l'acide sulfurique dilué entre en contact avec votre corps ou vos yeux, rincez immédiatement la zone à l'eau claire pendant environ 15 minutes, puis consultez un médecin.

Informations

Votre véhicule est équipé d'une batterie dans le compartiment à bagages, mais lorsque vous démarrez le véhicule à l'aide de câbles, utilisez la borne pour câble de démarrage dans le compartiment moteur.

Si le démarrage d'appoint ne fonctionne pas avec la borne de démarrage d'appoint dans le compartiment moteur, utilisez la borne de batterie dans le coffre.

Procédure de démarrage à l'aide de câbles

Informations

Votre véhicule est équipé d'une batterie dans le compartiment à bagages, mais lorsque vous démarrez le véhicule à l'aide de câbles, utilisez la borne pour câble de démarrage dans le compartiment moteur.

1. Rapprochez suffisamment les deux véhicules sans qu'ils se touchent, pour que les câbles puissent les relier.
2. Évitez les ventilateurs et les pièces mobiles du compartiment moteur, même si les véhicules sont coupés.
3. Couper tous les dispositifs électriques tels que radio, éclairage, climatisation, etc. Mettez le véhicule en mode P (Stationnement) et serrez le frein de stationnement. Éteignez les deux véhicules.
4. Ouvrez le capot.



5. Déposez le couvercle de la boîte de fusible du compartiment moteur.

ATTENTION

Avant de réaliser le démarrage à l'aide de câbles, veillez à identifier correctement les bornes positive (+) et négative (-) pour éviter une connexion de polarité inversée.

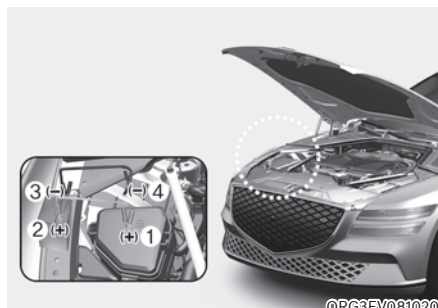

6. Raccordez les câbles volants dans l'ordre exact indiqué sur l'illustration. Branchez une extrémité du câble volant à la borne de secours positive (+) rouge de votre véhicule (1).
7. Branchez l'autre extrémité du câble à la borne positive (+) rouge de la batterie du véhicule d'assistance (2).
8. Branchez le second câble de démarrage sur la borne négative (-) noire de la batterie/batterie auxiliaire noire du châssis du véhicule d'assistance (3).
9. Branchez l'autre extrémité du câble à la borne négative (-) noire de la batterie de votre véhicule (4).

Ne laissez pas le câble de démarrage entrer en contact avec autre chose que les bornes correctes de la batterie ou pour câble, ou la masse correcte. Ne vous penchez pas au-dessus de la batterie pour effectuer les branchements.

AVERTISSEMENT

Ne raccordez pas le câble de démarrage à la borne négative (-) de la batterie déchargée. Une étincelle pourrait entraîner l'explosion de la batterie et provoquer des blessures ou des dégâts.

10. Démarrez le véhicule d'assistance et laissez-le tourner à environ pendant quelques minutes. Démarrez ensuite votre véhicule.
11. Laissez tourner le véhicule pendant au moins 30 minutes au ralenti ou roulez pour permettre à la batterie de recevoir assez de charge pour pouvoir démarrer elle-même après l'arrêt du véhicule d'assistance. Comptez jusqu'à 60 minutes pour recharger complètement une batterie complètement déchargée. Si le véhicule roule pendant moins longtemps, il se peut que le véhicule ne puisse pas redémarrer.

Si votre véhicule ne démarre pas après quelques essais, une intervention est probablement nécessaire. Dans ce cas, demandez une assistance qualifiée. Si la cause de la décharge de la batterie n'est pas apparente, nous vous conseillons de faire inspecter votre véhicule par un concessionnaire agréé pour les produits de la marque Genesis.

Débranchez les câbles de démarrage en reprenant la procédure ci-dessus dans l'ordre inverse :

1. Débranchez le câble de démarrage de la masse négative (-) noire du châssis de votre véhicule (4).
2. Débranchez l'autre extrémité du câble de la borne négative (-) noire de la batterie du véhicule d'assistance (3).
3. Débranchez le deuxième câble de la borne positive (+) rouge de la batterie du véhicule d'assistance (2).
4. Débranchez l'autre extrémité du câble à la borne positive (+) rouge de la batterie de votre véhicule (1).

Informations



Une pile mise au rebut de façon inappropriée peut être dangereuse pour l'environnement et la santé humaine. Jetez la batterie conformément à la législation ou à la réglementation locale.

REMARQUE

Pour ne pas endommager votre véhicule :

- Utilisez uniquement l'alimentation électrique 12 volts (batterie ou système de câble de démarrage) pour faire démarrer votre véhicule à l'aide de câbles.
- Ne tentez pas de démarrer votre véhicule à l'aide de câbles en le poussant.
- Assurez-vous que le cache de la batterie et le câble sont bien serrés après le démarrage auxiliaire du véhicule. Dans le cas contraire, cela pourrait endommager des pièces pertinentes, provoquer du bruit ou permettre l'entrée de corps étrangers.



AVERTISSEMENT

Lors du démarrage du véhicule à l'aide d'une batterie auxiliaire, évitez le contact entre les câbles positif (+) et négatif (-). Une étincelle pourrait provoquer des blessures.

SYSTÈME DE CONTRÔLE DE LA PRESSION DES PNEUS (TPMS)

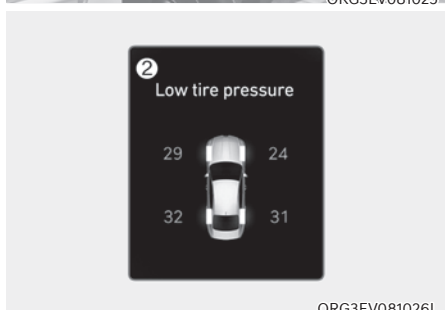

- (1) Témoin de faible pression des pneus/ dysfonctionnement du TPMS
- (2) Témoin d'identification des pneus sous-gonflés et témoin de pression des pneus (affichés sur l'écran du combiné)

Vérification de la pression des pneus



- Vous pouvez vérifier la pression des pneus dans l'aperçu Utilitaire sur le combiné.

Consultez la section "Modes d'affichage" au Chapitre 4.

- La pression des pneus s'affiche après quelques minutes de conduite après le démarrage initial du véhicule.
- Si la pression des pneus n'est pas affichée une fois le véhicule à l'arrêt, le message 'Drive to display' (Conduire pour afficher) s'affiche. Une fois le trajet terminé, vérifiez la pression des pneus.
- Les valeurs de pression des pneus affichées peuvent différer de celles mesurées avec un manomètre.
- Vous pouvez également modifier l'unité de pression de gonflage des pneus depuis le menu Réglages du système d'infodivertissement. Sélectionnez :
 - Configuration → Réglages généraux → Unité → Unité de pression de gonflage des pneus → psi / kPa / bar

Pour en savoir plus, lisez le code QR dans le manuel élémentaire fourni séparément.

Système de contrôle de la pression des pneus



AVERTISSEMENT

Le surgonflage ou le sousgonflage peut réduire la durée de vie des pneus, affecter la maîtrise du véhicule et causer une défaillance soudaine du pneu, ce qui peut entraîner une perte du contrôle du véhicule et provoquer un accident.

Chaque pneu, y compris le pneu de secours (s'il est fourni), doit être vérifié tous les mois à froid et gonflé à la pression recommandée par le fabricant du véhicule sur la plaque du véhicule ou sur l'étiquette de pression de gonflage des pneus. (Si la taille des pneus de votre véhicule est différente de celle indiquée sur la plaque signalétique ou sur l'étiquette de pression de gonflage des pneus, vous devez déterminer la pression de gonflage appropriée pour ces pneus).

Pour plus de sécurité, votre véhicule a été équipé d'un système de contrôle de la pression des pneus (TPMS) qui allume un témoin de basse pression des pneus lorsqu'un ou plusieurs de vos pneus sont nettement sous-gonflés. Par conséquent, lorsque le témoin de basse pression des pneus s'allume, vous devez vous arrêter et vérifier vos pneus dès que possible et les gonfler à la pression appropriée. Le fait de rouler sur un pneu sous-gonflé de façon importante entraîne une surchauffe du pneu et peut entraîner une défaillance du pneu.

Le sous-gonflage augmente également la consommation de carburant et réduit la durée de vie de la bande de roulement des pneus, et peut affecter la maniabilité du véhicule et sa capacité de freinage.

Notez que le TPMS ne remplace pas une maintenance appropriée des pneus, et qu'il revient au conducteur de s'assurer de la bonne pression de ces derniers, même si le sous-gonflage n'a pas atteint le niveau de déclenchement du témoin de faible pression du TPMS.

Votre véhicule a également été équipé d'un indicateur de dysfonctionnement du TPMS pour indiquer que le système ne fonctionne pas correctement. Le témoin de dysfonctionnement du TPMS est combiné avec le témoin de basse pression des pneus. Lorsque le système détecte un dysfonctionnement, le témoin clignote pendant environ une minute, puis reste allumé en permanence. Tant que le dysfonctionnement persistera, cette séquence se reproduira à chaque démarrage du véhicule.

Lorsque le témoin de dysfonctionnement s'allume, il se peut que le système ne soit pas en mesure de détecter ou de signaler une basse pression des pneus comme prévu. Des dysfonctionnements du système TPMS peuvent survenir pour diverses raisons, notamment l'installation de pneus ou de roues de rechange ou la permutation de pneus ou de roues sur le véhicule qui empêchent le TPMS de fonctionner correctement.

Vérifiez toujours le témoin de dysfonctionnement du TPMS après le remplacement d'un ou de plusieurs pneus ou roues de votre véhicule, pour vous assurer que le remplacement ou la permutation des pneus et des roues permettent au TPMS de continuer à fonctionner correctement.

REMARQUE

Si une des situations ci-dessous se présente, nous vous recommandons de faire inspecter le système par un concessionnaire agréé pour les produits de la marque Genesis.

- 1. Le Témoin de faible pression des pneus/de dysfonctionnement du système TPMS ne s'allume pas pendant trois secondes lorsque le bouton de démarrage/d'arrêt est mis en position ON ou que le véhicule fonctionne.**
- 2. Le témoin de dysfonctionnement du TPMS reste allumé après avoir clignoté pendant environ 1 minute.**
- 3. Le témoin d'identification des pneus sous-gonflés reste allumé.**



Témoin de faible pression des pneus

Témoin d'identification du pneu sous-gonflé et de pression des pneus



Lorsque les témoins d'avertissement du système de surveillance de la pression des pneus s'allument et qu'un message d'avertissement s'affiche sur l'écran du combiné d'instruments, un ou plusieurs de vos pneus sont nettement sous-gonflés. Le témoin d'identification de pneus sous-gonflés indique le pneu qui est nettement sous-gonflé en éclairant la position correspondante.

Si l'un des témoins s'allume, réduisez immédiatement votre vitesse, évitez les virages serrés et prévoyez des distances d'arrêt plus longues. Arrêtez-vous et vérifiez vos pneus dès que possible. Gonflez les pneus à la pression appropriée indiquée sur la plaque signalétique du véhicule ou sur l'étiquette de pression de gonflage des pneus située sur le panneau extérieur du pied milieu du côté conducteur.

Si vous ne pouvez pas atteindre de station-service ou si le pneu ne peut plus retenir l'air ajouté, remplacez le pneu par la roue de secours (si équipé).

Le témoin de basse pression des pneus reste allumé et le témoin de dysfonctionnement du TPMS peuvent clignoter pendant une minute, puis rester allumés (lorsque le véhicule roule environ 10 minutes à une vitesse supérieure à 25 km/h (15,5 mi/h)) jusqu'à ce que le pneu dégonflé soit réparé et remplacé sur le véhicule.



ATTENTION

En hiver ou par temps froid, le témoin de basse pression des pneus peut s'allumer si la pression des pneus a été réglée à la pression recommandée par temps chaud. Cela ne signifie pas que le système TPMS ne fonctionne pas, car la baisse de température entraîne une baisse proportionnelle de la pression des pneus.

Si vous passez d'une zone chaude à une zone froide ou inversement, ou si la température extérieure change fortement, vous devez vérifier et ajuster la pression des pneus à la pression recommandée.



AVERTISSEMENT

Dommages liés au sous-gonflage

Une très faible pression des pneus peut affecter la stabilité du véhicule, entraîner une perte de contrôle et augmenter les distances de freinage.

Une conduite prolongée avec des pneus sous-gonflés peut entraîner une surchauffe et augmenter les risques de défaillance du pneu.



Témoin de dysfonctionnement du TPMS (système de contrôle de la pression des pneus)

Le témoin de dysfonctionnement du système TPMS s'allume après avoir clignoté pendant environ une minute en cas de problème sur le système de contrôle de la pression des pneus.

Nous vous conseillons de faire inspecter le système par un concessionnaire agréé pour les produits de la marque Genesis le plus tôt possible.

REMARQUE

En cas de dysfonctionnement du TPMS, le témoin d'identification des pneus sous-gonflés ne s'allume pas, même si l'un des pneus est sous-gonflé.

REMARQUE

Le témoin de dysfonctionnement du TPMS peut s'allumer après avoir clignoté pendant une minute si le véhicule se trouve à proximité de câbles d'alimentation électrique ou d'émetteurs radio tels qu'un poste de police, des bureaux gouvernementaux et publics, des stations d'émissions, des installations militaires, un aéroport, des tours de transmission, etc.

De plus, le témoin de dysfonctionnement du TPMS peut s'allumer si des chaînes à neige sont utilisées ou des appareils électroniques tels que des ordinateurs, des chargeurs, des démarreurs à distance, des systèmes de navigation, etc. Ceux-ci peuvent interférer avec le fonctionnement normal du TPMS.

Changement d'un pneu sur un véhicule doté du système TPMS

Si vous avez un pneu dégonflé, les témoins de basse pression et d'identification des pneus sous-gonflés s'allument. Nous recommandons de faire réparer le pneu à plat par un concessionnaire agréé pour les produits de la marque Genesis dès que possible ou de le remplacer par le pneu de secours (si équipé).

REMARQUE

Il est recommandé de ne pas utiliser de produit de réparation de crevaison non approuvé par un concessionnaire agréé pour les produits de la marque Genesis ou un produit équivalent spécifié pour votre véhicule pour réparer et/ou gonfler un pneu dégonflé. Un produit d'étanchéité pour pneus non approuvé par un concessionnaire agréé pour les produits de la marque Genesis ou un produit équivalent non spécifié pour votre véhicule peut endommager le capteur de pression des pneus.

Le pneu de secours (si équipé) ne possède pas de capteur de contrôle de la pression. Lorsque le pneu dégonflé ou à plat est remplacé par le pneu de secours, le témoin de basse pression des pneus reste allumé. De plus, le témoin de dysfonctionnement du TPMS s'allume après avoir clignoté pendant une minute si le véhicule roule à une vitesse supérieure à 25 km/h (15,5 mi/h) pendant environ 10 minutes.

Une fois que la roue d'origine équipée d'un capteur de contrôle de la pression des pneus est regonflée à la pression recommandée et remontée sur le véhicule, le témoin de basse pression des pneus et le témoin de dysfonctionnement du TPMS s'éteignent quelques minutes après avoir roulé.

Si les témoins ne s'éteignent pas après quelques minutes, nous vous recommandons de vous rendre chez un concessionnaire agréé pour les produits de la marque Genesis.

Chaque roue est équipée d'un capteur de pression des pneus monté à l'intérieur du pneu derrière la tige de valve (sauf pour la roue de secours). Vous devez utiliser les roues avec TPMS. Il est conseillé de toujours confier l'entretien des pneus à un concessionnaire agréé pour les produits de la marque Genesis.

Vous risquez de ne pas pouvoir identifier un pneu dégonflé simplement en le regardant. Utilisez toujours un manomètre de bonne qualité pour mesurer la pression des pneus. Veuillez noter qu'un pneu qui est chaud (parce qu'il a roulé) aura une valeur de pression plus élevée qu'un pneu qui est froid.

Un pneu est considéré comme froid s'il a été immobilisé pendant 3 heures et s'il a parcouru moins de 1,6 km (1 mile) au cours de ces 3 heures.

Laissez le pneu refroidir avant de mesurer la pression de gonflage. Assurez-vous toujours que le pneu est froid avant de le gonfler à la pression recommandée.



AVERTISSEMENT

- **Le TPMS ne peut pas vous signaler les dommages soudains et graves causés au niveau des pneus par des facteurs externes, tels que des clous ou des débris sur la route.**
- **Si vous ressentez une instabilité du véhicule, cessez immédiatement d'accélérer, appuyez progressivement et légèrement sur la pédale de frein et arrêtez-vous dès que vous pouvez quitter la route en toute sécurité.**



AVERTISSEMENT

La manipulation, la modification ou la désactivation des composants du système de contrôle de la pression des pneus (TPMS) peut nuire à la capacité du système d'avertir le conducteur en cas de basse pression des pneus et/ou de mauvais fonctionnement du TPMS. Toute manipulation, modification ou désactivation des composants du système de contrôle de la pression des pneus (TPMS) peut annuler la garantie pour cette partie du véhicule.



AVERTISSEMENT

Pour l'Europe

- **Ne modifiez pas le véhicule, car cela pourrait nuire au bon fonctionnement du TPMS.**
- **Les pneus disponibles dans le commerce ne sont pas équipés de capteur TPMS.**
Pour votre sécurité, nous vous conseillons d'utiliser des pièces de rechange obtenues auprès d'un concessionnaire agréé pour les produits de la marque Genesis.
- **Si vous utilisez des roues génériques, nous recommandons d'utiliser un capteur TPMS autorisé par un concessionnaire agréé pour les produits de la marque Genesis ou la pièce équivalente spécifiée pour votre véhicule. Si votre véhicule n'est pas équipé d'un capteur de TPMS ou si le TPMS ne fonctionne pas correctement, le véhicule risque d'être refusé au contrôle technique dans votre pays.**

SI VOUS AVEZ UN PNEU CREVÉ (AVEC KIT ANTI-CREVAISON, SI ÉQUIPÉ)



Pour l'utiliser en toute sécurité, lisez attentivement et suivez les instructions de ce manuel.

- (1) Compresseur
- (2) Bouteille d'agent d'étanchéité

La kit anti-crevaison sert à réparer temporairement le pneu et celui-ci doit être inspecté dès que possible par un concessionnaire agréé pour les produits de la marque Genesis ou remplacé par un produit équivalent homologué pour votre véhicule.

ATTENTION

Lorsque deux ou plusieurs pneus sont dégonflés, ne pas utiliser le kit anti-crevaison parce que le liquide d'étanchéité du kit est prévu pour un seul pneu.

AVERTISSEMENT

N'utilisez pas la trousse de réparation pour réparer une crevaison dans les flancs du pneu. Ceci peut causer un accident à la suite de la panne de pneu.

AVERTISSEMENT

Faites réparer votre pneu dès que possible. Le pneu peut perdre de la pression à tout moment après le gonflage à l'aide de la trousse de réparation.

Introduction

Avec la trousse de réparation, vous pouvez vous déplacer même après avoir crevé un pneu.

Le compresseur et le système de produit d'étanchéité permettent de réparer efficacement et confortablement la plupart des crevaisons causées par des clous ou des objets similaires dans un pneu de voiture de tourisme et de le regonfler.

Après vous être assuré que le pneu est bien étanche, vous pouvez rouler prudemment sur le pneu (jusqu'à 200 km) à une vitesse maximale de 80 km/h (50 mi/h) pour atteindre une station-service ou un revendeur de pneus pour le faire remplacer.

Il est possible que certains pneus, surtout s'ils présentent des crevaisons plus importantes ou un flanc endommagé, ne puissent pas être complètement étanches.

Une perte de pression dans le pneu peut nuire aux performances du pneu.

Pour cette raison, vous devez éviter de tourner brusquement le volant ou d'effectuer d'autres manœuvres, surtout si le véhicule est lourdement chargé ou si une remorque est tractée.

La trousse de réparation des pneus n'est pas conçue ni destinée à réparer le pneu de façon permanente et ne doit être utilisée que pour un seul pneu.

Cette consigne vous explique comment obturer temporairement la piqûre de manière simple et fiable.

Lisez la section « Remarques sur l'utilisation de la trousse de réparation en toute sécurité ».



AVERTISSEMENT

Ne pas utiliser la trousse TMK si un pneu est sévèrement endommagé. Ne pas rouler avec un pneu plat ou trop eu gonflé.

Seules les zones perforées situées dans la zone de la bande de roulement du pneu peuvent être rebouchées à l'aide de la TMK.

Remarques au sujet de l'utilisation sûre du kit anti-crevaison

- Arrêtez votre voiture sur le côté de la route pour pouvoir travailler avec le kit anti-crevaison à l'écart de la circulation.
- Serrez toujours le frein de stationnement, même sur sol horizontal, pour immobiliser le véhicule.
- Utilisez uniquement le kit anti-crevaison pour l'étanchéité/le gonflage des pneus de voiture de tourisme. Seules les zones perforées situées dans la zone de la bande de roulement du pneu peuvent être rebouchées à l'aide de la trousse de réparation.
- Ne pas l'utiliser sur des motos, des vélos ou pour d'autres types de pneus.
- Lorsque la roue et le pneu sont endommagés, ne pas utiliser le kit anti-crevaison pour votre sécurité.
- L'utilisation de la trousse de réparation de pneus peut ne pas être efficace pour des dommages de plus de 4 mm (16 pouce) environ.
Nous vous conseillons de contacter un concessionnaire agréé pour les produits de la marque Genesis si le pneu ne peut pas être remis en état avec le kit anti-crevaison.
- N'utilisez pas la trousse de réparation si un pneu est gravement endommagé en roulant à plat ou avec une pression d'air insuffisante.
- N'enlevez pas les objets étrangers, tels que les clous ou vis, qui sont enfoncés dans le pneu.
- Si la voiture est à l'extérieur, laissez le véhicule tourner. Sinon, l'utilisation du compresseur pourrait décharger la batterie de la voiture.
- Ne laissez jamais la trousse de réparation sans surveillance lorsqu'elle est utilisée.
- Ne laissez pas le compresseur en marche pendant plus de 10 minutes de suite, sinon il risque de surchauffer.
- N'utilisez pas le kit anti-crevaison si la température ambiante est inférieure à -30 °C (-22 °F).
- En cas de contact de la peau avec le produit d'étanchéité, lavez minutieusement la zone avec une grande quantité d'eau. Si l'irritation persiste, consultez un médecin.
- En cas de contact des yeux avec le produit d'étanchéité, rincez-vous les yeux pendant au moins 15 minutes. Si l'irritation persiste, consultez un médecin.
- En cas d'ingestion de produit d'étanchéité, rincez-vous la bouche et buvez une grande quantité d'eau. Toutefois, ne donnez jamais rien à une personne inconsciente et consultez immédiatement un docteur.
- Une exposition prolongée au produit d'étanchéité peut causer des lésions aux tissus corporels, comme le foie, etc.

Composants du kit anti-crevaison

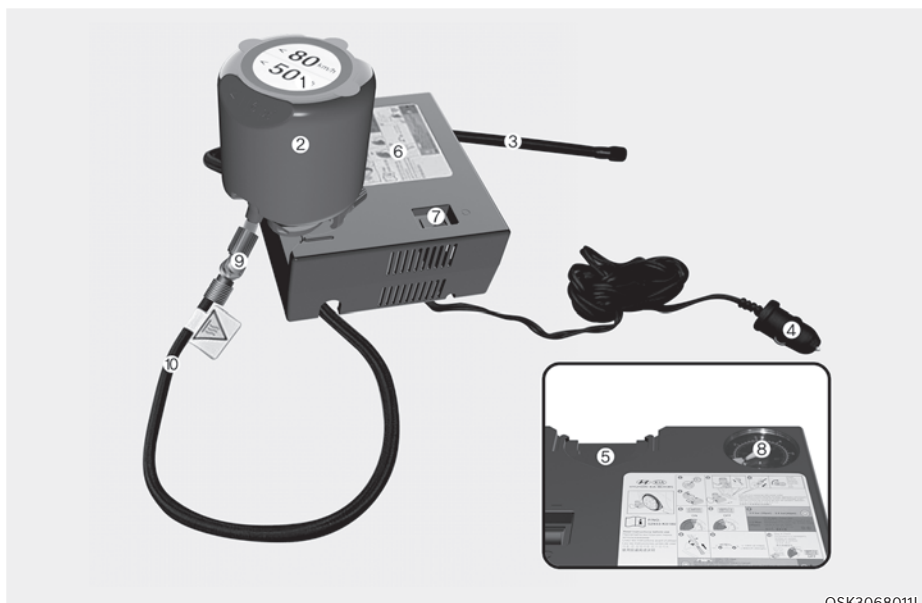

OSK306801L

1. Étiquette de limites de vitesse
2. Flacon de produit d'étanchéité et étiquette de limitation de vitesse
3. Tuyau de remplissage entre la bouteille de produit d'étanchéité et la roue
4. Connecteurs et câble de branchement direct à une prise de courant
5. Support de la bouteille de produit d'étanchéité
6. Compresseur
7. Contacteur marche / arrêt
8. Manomètre d'affichage de la pression de gonflage de pneu
9. Bouton de réduction de pression de gonflage des pneus
10. Flexible pour connecter le compresseur et bouteille de produit d'étanchéité ou compresseur et roue

Respectez scrupuleusement la séquence spécifiée, sinon le produit d'étanchéité risque de s'échapper sous haute pression.



AVERTISSEMENT

Produit d'étanchéité périmé

N'utilisez pas le produit d'étanchéité pour pneus après l'expiration du produit (c.-à-d. après la date d'expiration sur le conteneur du produit) Ceci augmente le risque de panne de pneu.

 **AVERTISSEMENT**

Produit d'étanchéité

- Tenez hors de portée des enfants.
- Évitez le contact avec les yeux.
- Ne pas inhaler.

Utilisation du kit anti-crevaison lorsqu'un pneu est à plat

 **ATTENTION**



Retirez l'étiquette de limitation de vitesse (1) de la bouteille de produit d'étanchéité (2) et placez-la à un endroit bien visible à l'intérieur du véhicule, par exemple sur le volant, pour rappeler au conducteur de ne pas conduire trop vite.

 **ATTENTION**

Si seule la pression des pneus doit être ajustée, reportez-vous à « Régler la pression des pneus » dans ce chapitre.

Avant d'utiliser la trousse de réparation des pneus, lisez attentivement le mode d'emploi du produit d'étanchéité.



ORG3EV081022

1. Secouez la bouteille de produit d'étanchéité (2).

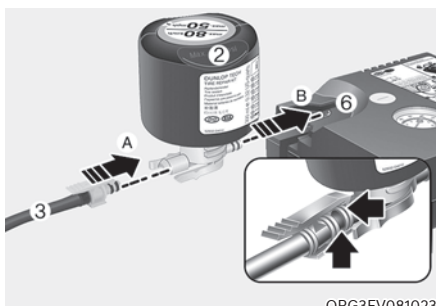

ORG3EV081023

2. Raccordez le tuyau de remplissage (3) à la bouteille de produit d'étanchéité (2) dans le sens (A) et raccordez la bouteille de produit d'étanchéité au compresseur (6) dans le sens (B).
3. Vérifiez que le compresseur est arrêté (OFF).

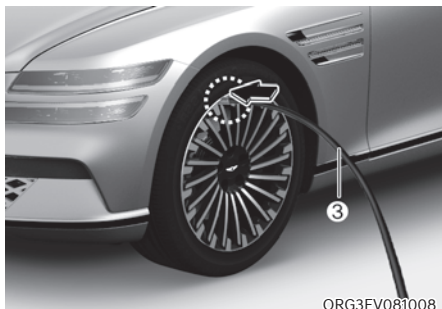

ORG3EV081008

4. Dévisser le capuchon de valve de la roue défectueuse et visser le flexible de remplissage (3) du flacon de produit d'étanchéité sur la valve.



ATTENTION

Fixez solidement le tuyau de remplissage de produit d'étanchéité sur la valve. Sinon, le produit d'étanchéité peut refouler et boucher le tuyau de remplissage.



ORG3EV082009L

5. Branchez le cordon d'alimentation du compresseur (4) dans la prise de courant du véhicule.

REMARQUE

Utilisez uniquement la prise du côté du passager avant pour brancher le cordon d'alimentation.

6. Une fois le véhicule en marche (témoin **READY** allumé), mettez le compresseur en marche et laissez le tourner environ 5 à 7 minutes pour remplir le produit d'étanchéité jusqu'à la bonne pression. (reportez à la section Pneu et roues du chapitre 2). La pression de gonflage du pneu après le remplissage n'est pas importante et sera vérifiée/corrigée ultérieurement.

Veillez à ne pas trop gonfler le pneu et écartez-vous lorsque vous le remplissez.



ATTENTION

Pression des pneus

N'essayez pas de conduire votre véhicule si la pression des pneus est inférieure à 200 kPa (29 psi). Cela pourrait provoquer un accident dû à une défaillance soudaine du pneu.

7. Arrêtez le compresseur.
8. Débranchez les tuyaux du connecteur de la bouteille de produit d'étanchéité et de la valve du pneu.

Remettez la trousse de réparation dans son emplacement de rangement dans le véhicule.

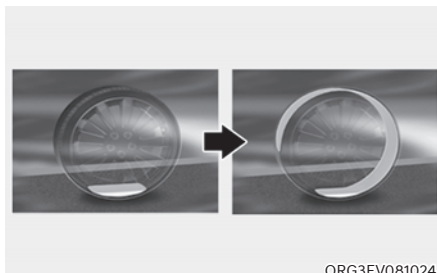

ORG3EV081024

9. Roulez immédiatement sur environ 7 à 10 km (4 à 6 miles) ou pendant environ 10 minutes pour répartir uniformément le produit d'étanchéité dans le pneu.

Ne dépassez pas la vitesse de 80 km/h (50 mph). Si possible, ne roulez pas à moins de 20 km/h (12 mph).

En roulant, si vous constatez des vibrations inhabituelles, des perturbations de suspension ou du bruit, réduire la vitesse et rouler prudemment jusqu'à ce que vous puissiez vous arrêter en sécurité sur le côté de la chaussée.

Appelez un service d'assistance routière ou de remorquage.

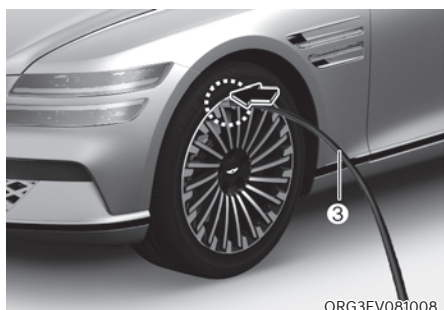

ORG3EV08T008

10. Après avoir roulé environ 7 à 10 km (4 à 6 miles ou environ 10 minutes), arrêtez-vous en lieu sûr.
11. Branchez le flexible de remplissage (3) du compresseur directement sur la valve de pneu.
12. Branchez le cordon d'alimentation du compresseur dans la prise de courant du véhicule.
13. Réglez la pression de gonflage des pneus à la pression de gonflage recommandée. Lorsque le véhicule est allumé (témoin **READY** allumé), procédez de la manière suivante.
 - Pour augmenter la pression de gonflage : activez le compresseur. Pour vérifier la pression de gonflage actuelle, arrêter brièvement le compresseur.
 - Pour réduire la pression de gonflage : appuyer sur la touche (9) du compresseur.

REMARQUE

Ne laissez pas le compresseur en marche pendant plus de 10 minutes, sinon l'appareil risque de surchauffer et d'être endommagé.

i Informations

Le manomètre peut afficher une valeur supérieure à la valeur réelle lorsque le compresseur est en marche. Pour obtenir une pression précise des pneus, le compresseur doit être arrêté.

! ATTENTION

Si la pression de gonflage ne se maintient pas, roulez à nouveau. Reportez-vous à l'étape 9.

Répétez ensuite les étapes 10 à 13.

L'utilisation du kit anti-crevaison peut s'avérer inefficace en cas de dégât de pneu de plus de 4 mm (0,16 po) environ.

Nous vous conseillons de contacter un concessionnaire agréé pour les produits de la marque Genesis si le pneu ne peut pas être remis en état avec la trousse de réparation.

! AVERTISSEMENT

La pression de gonflage du pneu doit être au moins de 220 kPa (32 psi). Sinon, ne continuez pas à rouler.

Appelez un service d'assistance routière ou de remorquage.

ATTENTION

Capteur de pression des pneus (si le véhicule est équipé du TPMS)

Le produit d'étanchéité sur le capteur de pression des pneus et la roue doit être retiré lorsque vous remplacez le pneu par un pneu neuf et vous devez contrôler les capteurs de pression des pneus. Nous vous recommandons de vous rendre chez un concessionnaire agréé pour les produits de la marque Genesis.

Informations

En reposant le pneu et la roue réparés ou remplacés sur le véhicule, serrez les boulons de roue à un couple compris entre 14 et 16 kgf·m (101 à 116 lb·pi).

Régler la pression des pneus

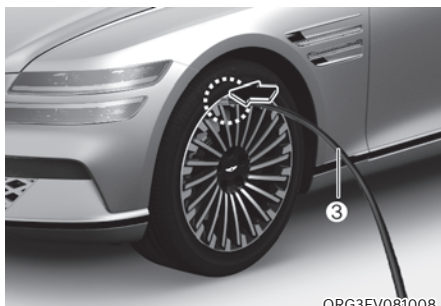

ORG3EV081008

1. Garez votre véhicule dans un endroit sûr.
2. Branchez le flexible de remplissage (3) du compresseur directement sur la valve de pneu.
3. Branchez le cordon d'alimentation du compresseur dans la prise de courant du véhicule.

4. Réglez la pression de gonflage des pneus à la pression de gonflage recommandée.

Lorsque le véhicule est allumé (témoin **READY** allumé), procédez de la manière suivante.

- Pour augmenter la pression de gonflage : activez le compresseur. Pour vérifier la pression de gonflage actuelle, arrêtez brièvement le compresseur.
- Pour réduire la pression de gonflage : appuyer sur la touche (9) du compresseur.

REMARQUE

Ne laissez pas le compresseur en marche pendant plus de 10 minutes, sinon l'appareil risque de surchauffer et d'être endommagé.

Informations

- Le manomètre peut afficher une valeur supérieure à la valeur réelle lorsque le compresseur est en marche. Pour avoir une lecture précise de la pression des pneus, le compresseur doit être désactivé.
- En reposant le pneu et la roue réparés ou remplacés sur le véhicule, serrez les boulons de roue à un couple compris entre 14 et 16 kgf·m (101 à 116 lb·pi).

ATTENTION

N'utilisez pas le produit d'étanchéité lorsque la pression des pneus doit seulement être ajustée.

AVERTISSEMENT

La pression de gonflage du pneu doit être au moins de 220 kPa (32 psi). Sinon, ne continuez pas à rouler.

Appelez un service d'assistance routière ou de remorquage.

Remarques au sujet de l'utilisation sûre du kit anti-crevaison

- Arrêtez votre voiture sur le côté de la route pour pouvoir travailler avec le kit anti-crevaison à l'écart de la circulation.
- Serrez toujours le frein de stationnement, même sur sol horizontal, pour immobiliser le véhicule.
- Utilisez uniquement le kit anti-crevaison pour l'étanchéité/le gonflage des pneus de voiture de tourisme. Seules les zones perforées situées dans la zone de la bande de roulement du pneu peuvent être rebouchées à l'aide de la trousse de réparation.
- Ne pas l'utiliser sur des motos, des vélos ou pour d'autres types de pneus.
- Lorsque la roue et le pneu sont endommagés, ne pas utiliser le kit anti-crevaison pour votre sécurité.
- L'utilisation de la trousse de réparation de pneus peut ne pas être efficace pour des dommages de plus de 6 mm (0,24 po) environ.
- Si le pneu ne peut pas être remis en état avec la trousse de réparation, nous vous conseillons de contacter un concessionnaire agréé pour les produits de la marque Genesis.
- N'utilisez pas la trousse de réparation si un pneu est gravement endommagé en roulant à plat ou avec une pression d'air insuffisante.
- N'enlevez pas les objets étrangers, tels que les clous ou vis, qui sont enfoncés dans le pneu.
- Dans la mesure où la voiture est à l'extérieur, laissez le véhicule allumé (témoin **READY** allumé). Sinon, l'utilisation du compresseur pourrait décharger la batterie de la voiture.
- Ne laissez jamais la trousse de réparation sans surveillance lorsqu'elle est utilisée.
- Ne laissez pas le compresseur fonctionner pendant plus de 10 minutes à la fois car il risque de surchauffer.
- N'utilisez pas le kit anti-crevaison si la température ambiante est inférieure à -30 °C (-22 °F).
- En cas de contact de la peau avec le produit d'étanchéité, lavez minutieusement la zone avec une grande quantité d'eau. Si l'irritation persiste, consultez un médecin.
- En cas de contact des yeux avec le produit d'étanchéité, rincez-vous les yeux pendant au moins 15 minutes. Si l'irritation persiste, consultez un médecin.
- En cas d'ingestion de produit d'étanchéité, rincez-vous la bouche et buvez une grande quantité d'eau. Toutefois, ne donnez jamais rien à une personne inconsciente et consultez immédiatement un docteur.
- Une exposition prolongée au produit d'étanchéité peut causer des lésions aux tissus corporels, comme le foie, etc.

REMORQUAGE

Service de remorquage

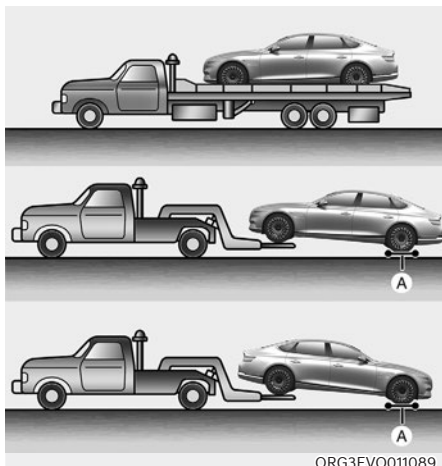

ORG3EVQ011089

[A] : chariots

Si un remorquage d'urgence est nécessaire, nous vous recommandons de faire appel à un concessionnaire agréé pour les produits de la marque Genesis ou à un service de remorquage professionnel.

Des procédures de levage et de remorquage appropriées sont nécessaires pour éviter d'endommager le véhicule. Il est recommandé d'utiliser des chariots à roulettes ou à plateau.

Pour remorquer un véhicule AWD, il faut utiliser un chariot porte-roue ou le plateau de la dépanneuse. Les roues ne peuvent être en contact avec le sol.

Précautions à prendre lorsque vous déplacez le véhicule sur une courte distance avant de le remorquer

Déplacez le véhicule sur une courte distance de 10 m maximum à une vitesse de 5 km/h ou moins uniquement pour charger le véhicule sur un véhicule de remorquage ou s'il doit être repositionné.

À ce moment, le rapport N (point mort) doit être engagé et le frein de stationnement doit être relâché. S'il est impossible d'actionner la boîte de vitesses et le frein de stationnement, déplacez le véhicule avec toutes les roues soulevées.

REMARQUE

Le véhicule ne peut être soulevé par le dispositif de remorquage, la carrosserie ou des éléments du châssis. Cela pourrait endommager le véhicule.

ATTENTION

- Pour ne pas endommager le véhicule, ne le remorquez pas avec les roues au sol.

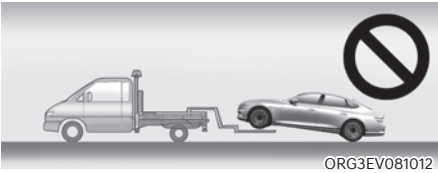

- Ne pas remorquer avec un équipement à élingue. Utilisez un chariot porte-roues ou une remorque-plateau.



ATTENTION

Si la transmission n'est pas en position N (point mort), le réducteur risque de subir des dommages internes.

Crochet de remorquage amovible

Nous vous recommandons de faire remorquer votre véhicule par un concessionnaire agréé pour les produits de la marque Genesis ou à un service de remorquage professionnel.

Utilisez uniquement le crochet de remorquage pour déplacer le véhicule sur une courte distance ou pour le soulever avant de le remorquer.

1. Ouvrez le hayon et retirez le crochet de remorquage de la boîte à outils.

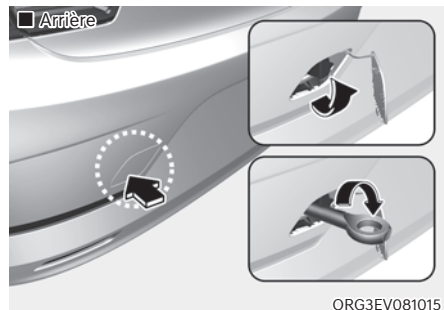
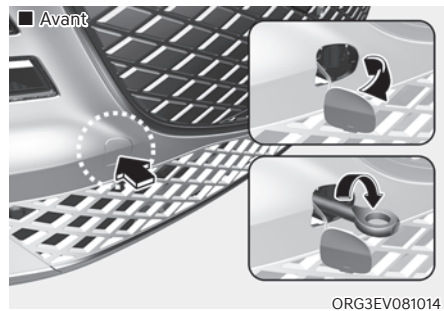

2. Retirez le cache de l'orifice en appuyant sur la partie basse du cache sur le pare-chocs.
3. Introduisez le crochet dans l'orifice et tournez-le dans le sens horaire jusqu'à ce qu'il soit solidement fixé.
4. Retirez le crochet de remorquage et remettez le couvercle en place après utilisation.

ÉQUIPEMENT D'URGENCE (SI ÉQUIPÉ)

Votre véhicule est équipé de matériel destiné à parer aux situations d'urgence.

Extincteur

REMARQUE

Ce véhicule est muni d'un extincteur à poudre prévu exclusivement pour les incendies d'origine électrique dans le véhicule. L'utilisation d'eau ou d'autres extincteurs inadéquats pourrait provoquer un choc électrique ou d'autres dégâts collatéraux. Si l'extincteur du véhicule ne permet pas de maîtriser l'incendie, évitez d'approcher les flammes et appelez les pompiers. N'oubliez pas de préciser que l'incendie concerne un véhicule électrique.

Si vous faites face à un départ de feu et si vous savez utiliser un extincteur, suivez attentivement les étapes ci-dessous.

1. Retirez la goupille de sécurité sur le dessus de l'extincteur, qui empêche d'appuyer accidentellement sur la poignée.
2. Dirigez le jet vers la base du feu.
3. Tenez-vous à environ 2,5 m (8 pi) du feu et pressez la poignée pour actionner l'extincteur. Si vous relâchez la poignée, l'extincteur s'arrête.
4. Effectuez un mouvement de balayage de la buse, d'avant en arrière à la base du feu. Lorsque le feu semble être éteint, surveillez attentivement, car il pourrait se rallumer.

Trousse de premiers secours

Cette trousse contient tout le matériel de premiers secours nécessaire, tel que des ciseaux, un bandage, du sparadrap, etc.

Triangle réfléchissant

Placez le triangle réfléchissant sur la route pour alerter les autres conducteurs en cas d'urgence, par exemple si vous devez vous arrêter sur le bord de la route suite à un problème.

Manomètre de pression des pneus (si équipé)

Les pneus perdent peu à peu de la pression, c'est pourquoi il faut régulièrement les regonfler. Il s'agit d'une usure normale qui n'indique pas la présence d'une fuite. Vérifiez toujours la pression lorsque les pneus sont froids, car la pression augmente avec la température.

Procédez comme suit pour vérifier la pression des pneus :

1. Dévissez le bouchon de la valve de gonflage qui se trouve sur le flanc du pneu.
2. Maintenez la jauge appuyée contre la valve du pneu. De l'air s'échappe au départ et continue de s'échapper si vous n'appuyez pas fermement sur la jauge.
3. Poussez fermement sur le manomètre pour l'activer et empêcher les fuites.
4. Lisez la pression sur le manomètre pour vérifier si elle est trop faible ou trop élevée.
5. Réglez la pression des pneus à la valeur spécifiée. Reportez-vous à la section " Pneus et roues " du chapitre 2.
6. Remettez le bouchon de la valve de gonflage en place.



AVERTISSEMENT

- En cas d'accident, stationner le véhicule dans un lieu sûr. Pour éviter des fuites d'électricité de la batterie haute tension, couper le véhicule et tirer l'étiquette jaune du contacteur de batterie haute tension pour couper la batterie haute tension. Débrancher également le câble de la batterie auxiliaire (12 V). Veiller à bien débrancher les câbles (+) et (-).
- Ne pas toucher les câbles électriques exposés. Ne pas toucher les fils électriques haute tension (orange), les connecteurs, ainsi que tous les autres composants électriques.
- Après un accident, il peut y avoir des fuites de gaz ou de liquide mortel depuis la batterie haute tension. Veiller à ne pas toucher ou ne pas s'exposer au gaz ou au liquide. En cas de fuite de gaz nocif ou inflammable dans le véhicule, ouvrir les vitres et évacuer le véhicule pour se mettre en sécurité. En cas de contact du liquide avec les yeux, rincer les yeux à l'eau propre. En cas de contact du liquide avec la peau, se laver à l'eau salée. Consulter ensuite un médecin sur le champ.
- En cas d'inondation du véhicule, couper le véhicule et évacuer pour se mettre en sécurité. Pour votre sécurité, nous vous conseillons d'appeler les pompiers et/ou de contacter un concessionnaire agréé pour les produits de la marque Genesis.
- Quand les flammes atteignent la batterie haute tension, un nouvel incendie peut se déclencher. Dans ce cas, ne pas manquer de faire accompagner le véhicule remorqué par un camion de pompier.

SYSTÈME ECALL PANEUROPÉEN (SI ÉQUIPÉ)

Le véhicule est équipé d'un dispositif* connecté avec le système eCall paneuropéen pour l'envoi d'appels d'urgence à un centre de réception. Le système eCall paneuropéen est un système d'appels d'urgence automatique utilisé pour le signalement des accidents de la route ou de tout autre accident** sur le réseau routier européen (uniquement dans les pays dans lesquels ce système est réglementé).

Ce système permet d'entrer en contact avec un agent du service d'intervention unique en cas d'accident sur le réseau routier européen (uniquement dans les pays dans lesquels ce système est réglementé).

Le système eCall paneuropéen transmet, conformément aux conditions stipulées dans le manuel d'utilisation ainsi que dans le carnet de garantie et d'entretien, au centre de réception des appels d'urgence (Public Safety Answering Point - PSAP), des données relatives, notamment, à la situation du véhicule, au type de véhicule, au numéro de châssis (numéro VIN).

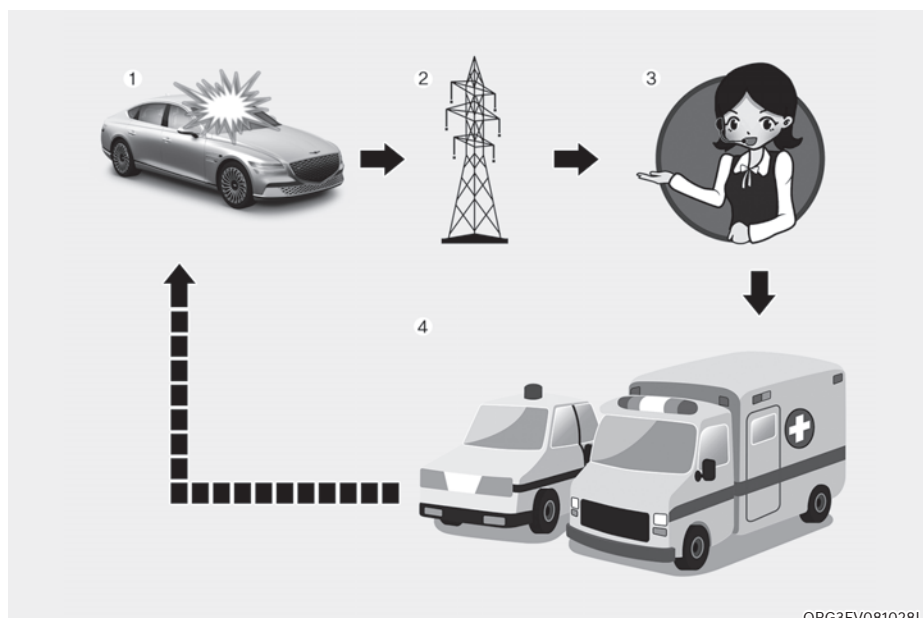

ORG3EV081028L

1. Accident de la route
2. Réseau sans fil
3. Centre de réception des appels d'urgence (Public Safety Answering Point - PSAP)
4. Assistance

* Dans le manuel d'utilisation, « dispositif eCall paneuropéen » désigne l'équipement installé dans le véhicule qui permet de joindre le système eCall paneuropéen.

** « Autres accidents » fait référence à tout accident sur le réseau routier européen (uniquement dans les pays dans lesquels le système est réglementé) impliquant des blessés et/ou nécessitant l'envoi d'un service de secours. Lors de l'enregistrement d'un accident, s'il est nécessaire d'arrêter un véhicule, appuyer sur le bouton SOS (l'emplacement du bouton est indiqué sur l'image au chapitre « eCall paneuropéen (si équipé) » du manuel du propriétaire. Lorsqu'un appel d'urgence a été émis, le système collecte des informations concernant le véhicule (au départ duquel l'appel a été envoyé) et se met ensuite en connexion avec le centre de réception des appels d'urgence (PSAP) afin de vous permettre de communiquer le motif de l'appel d'urgence.

Une fois les données stockées dans le système eCall paneuropéen envoyées aux services d'urgence en vue de porter secours au conducteur et aux passagers, et l'opération d'assistance terminée, lesdites données sont supprimées.

Description du système eCall embarqué

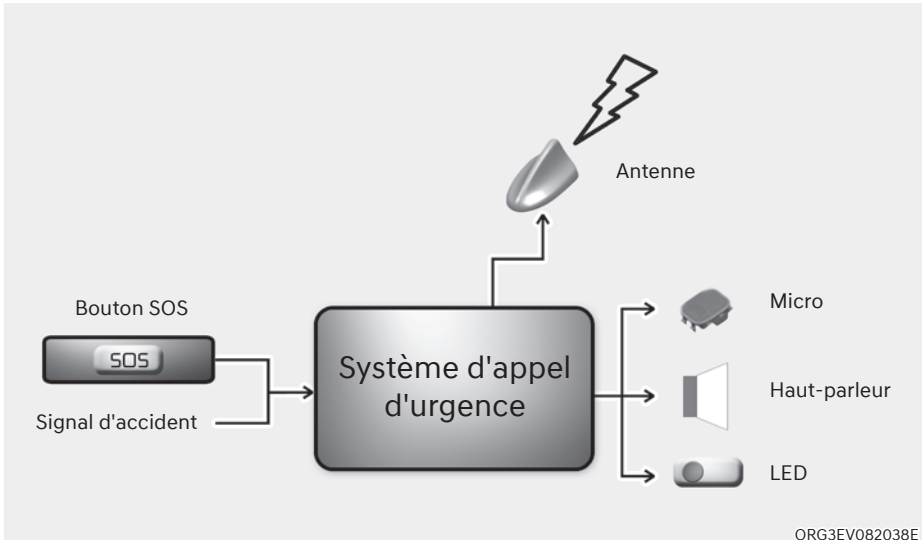

Aperçu du système eCall embarqué fondé sur le service 112, fonctionnement et fonctionnalités : nous vous renvoyons au chapitre concerné. Le service eCall fondé sur le service 112 est un service public d'intérêt général accessible gratuitement.

Le service eCall embarqué fondé sur le service 112 est activé par défaut. Ce service est activé automatiquement à l'aide de capteurs embarqués afin de permettre le signalement d'un accident grave éventuel.

Il sera également activé automatiquement si le véhicule est doté d'un système TPS qui ne fonctionne pas, dans le cas d'un accident grave.

Le système eCall embarqué fondé sur le service 112 peut également être activé manuellement en cas de besoin. Instructions pour l'activation manuelle du système : nous vous renvoyons au chapitre concerné.

En cas de défaillance critique du système qui désactiverait le système embarqué eCall basé sur le 112, l'avertissement suivant sera donné aux occupants du véhicule : se référer à cette section

Informations sur le traitement des données

Tout traitement des données personnelles via le système embarqué eCall basé sur le 112 doit être conforme à la loi sur la protection des données à caractère personnel prévue dans les Directives 95/46/CE (1) et 2002/58/CE (2) du Parlement européen et du Conseil, et doit, notamment, se fonder sur la nécessité de protéger les intérêts vitaux des personnes conformément à l'Article 7(d) de la Directive 95/46/CE (3)

Le traitement de ces données est strictement limité à la gestion du eCall d'urgence d'appel du numéro unique européen 112.

Types de données et leurs destinataires

Le système eCall embarqué fondé sur le numéro 112 ne peut collecter et traiter que les données suivantes :

- Numéro d'identification du véhicule
- le type du véhicule (véhicule de transport de personnes ou véhicule utilitaire léger)
- le mode de propulsion du véhicule (essence/gazole/GNC/GPL/électricité/hydrogène)
- les dernières positions du véhicule et la direction suivie
- le fichier-journal enregistrant l'activation automatique du système, avec horodatage
- les autres données suivantes (si équipé) : non applicable

Les destinataires des données traitées par l'intermédiaire du système eCall embarqué fondé sur le numéro 112 sont les centres de réception des appels d'urgence concernés, qui ont été désignés par les autorités compétentes du pays sur le territoire duquel ils sont situés afin de recevoir en priorité et de prendre en charge les appels eCall destinés au numéro 112 d'appel d'urgence unique européen. Informations supplémentaires (si équipé) : non applicable

- (1) Directive 95/46/CE du Parlement européen et du Conseil du 24 octobre 1995 sur la protection des personnes eu égard au traitement des données personnelles et de la libre circulation de telles données (JO L 281, 23/11/1995, p. 31).
- (2) Directive 2002/58/CE du Parlement européen et du Conseil du 12 juillet 2002 concernant le traitement des données caractère personnel et la protection de la vie privée dans le secteur des communications électroniques (Directive sur la vie privée et les communications électroniques) (JO L 201, 31/7/2002, p. 37).
- (3) La Directive 95/46/CE est abrogée par le règlement (UE) 2016/679 du Parlement européen et du Conseil du 27 avril 2016 sur la protection des personnes morales eu égard au traitement des données à caractère personnel et à la libre circulation de telles données (règlement général sur la protection des données) (JO L 119, 4/5/2016, p.1) Le règlement est en vigueur depuis le 25 mai 2018.

Dispositions pour le traitement des données

Le système eCall embarqué fondé sur le numéro 112 est conçu de manière à garantir que les données contenues dans la mémoire du système ne sont pas accessibles en dehors de celui-ci avant le déclenchement d'un appel eCall. Autres remarques (si équipé) : non applicable

Le système eCall embarqué fondé sur le numéro 112 est conçu de façon à garantir qu'il n'est pas traçable et ne fait pas l'objet d'une surveillance constante en mode de fonctionnement normal. Autres remarques (si équipé) : non applicable

Le système eCall embarqué fondé sur le numéro 112 est conçu de manière à garantir que les données de la mémoire interne du système sont automatiquement et constamment effacées.

Les données de localisation du véhicule sont continuellement écrasées dans la mémoire interne du système afin que celui-ci ne conserve en permanence, au maximum, que les trois dernières positions du véhicule, informations nécessaires au fonctionnement normal du système.

L'historique des données d'activité dans le système eCall embarqué fondé sur le numéro 112 n'est pas conservé plus longtemps qu'il n'est nécessaire pour réaliser l'objectif de traiter l'appel d'urgence eCall et, en tout état de cause, pas au-delà de 13 heures à partir du déclenchement d'un appel d'urgence eCall. Autres remarques (si équipé) : non applicable

Modalités d'exercice des droits de la personne concernée

La personne concernée (à savoir le propriétaire du véhicule) dispose d'un droit d'accès aux données et a également le droit, si nécessaire, de demander la rectification, l'effacement ou le verrouillage de données la concernant dont le traitement n'est pas conforme aux dispositions de la directive 95/46/CE. Tout tiers auquel les données ont été communiquées doit être notifié de toute rectification, de tout effacement ou de tout verrouillage effectué conformément avec ladite directive, sauf si cela s'avère impossible ou suppose un effort disproportionné.

La personne concernée a le droit d'introduire une plainte auprès de l'autorité compétente en matière de protection des données si elle estime que ses droits ont été violés à la suite du traitement de données à caractère personnel la concernant.

Contactez le service responsable du traitement des demandes d'accès (si équipé) : non applicable

Systeme eCall paneuropéen



Composantes du système eCall paneuropéen installé dans l'habitacle :

- (1) Bouton SOS
- (2) LED

Bouton SOS : le conducteur/passager lance un appel d'urgence au service unique de répartition des tâches en appuyant sur le bouton.

LED : La LED s'allume durant 3 secondes lorsque le bouton de démarrage/d'arrêt est sur la position ON. Ensuite, en cas de fonctionnement normal du système, elles s'éteignent.

S'il y a des problèmes dans le système, le témoin SOS s'allume dans le combiné d'instruments.

Signalement automatique d'un accident



Le dispositif eCall paneuropéen envoie automatiquement un appel d'urgence au centre de réception des appels d'urgence (PSAP) en vue de l'envoi d'un service de secours dans le cas d'un accident de la route.

Afin de permettre l'envoi d'un service d'urgence et d'une assistance appropriée, le système eCall paneuropéen transmet automatiquement les données de l'accident au centre de réception des appels d'urgence (PSAP) lorsqu'un accident de la route est détecté.

Dans ce cas, l'appel d'urgence ne peut pas être stoppé en appuyant sur le bouton SOS et le système eCall paneuropéen reste connecté jusqu'à ce que l'agent des services d'urgence recevant l'appel désactive l'appel d'urgence.

Pour les accidents de la route mineurs, le système eCall paneuropéen ne peut pas envoyer un appel d'urgence. Cependant, un appel d'urgence peut-être envoyé manuellement en appuyant sur le bouton SOS.



ATTENTION

Le système ne peut pas fonctionner en cas d'absence de transmission mobile et de signaux GPS et Galileo.

Signalement manuel d'accident



ORG3EV081031L

Le conducteur ou le passager peut envoyer un appel d'urgence au centre de réception des appels d'urgence (PSAP), en appuyant sur le bouton SOS pour appeler les services de secours.

Tout appel envoyé aux services d'urgence via le système eCall paneuropéen peut être annulé en appuyant sur le bouton SOS à nouveau avant l'établissement de la connexion téléphonique.

Après l'activation de l'appel d'urgence en mode manuel (afin de permettre l'envoi d'un service d'urgence et d'une assistance appropriés), le système eCall paneuropéen transmet automatiquement (pendant l'appel d'urgence) les données de l'accident de la route ou les données relatives à tout autre accident à l'agent du centre de réception des appels d'urgence (PSAP) lorsque l'on appuie sur le bouton SOS.

Si le conducteur ou le passager appuie accidentellement sur le bouton SOS, il est possible d'annuler l'appel en appuyant à nouveau sur le bouton. (Pour la Russie)

Il peut être annulé par une nouvelle pression sur le bouton après 3 secondes. Il ne peut plus être annulé par la suite. (Sauf pour la Russie)

En cas d'accident de la route ou d'autres accidents, pour activer un appel d'urgence en mode manuel, il est nécessaire :

1. d'arrêter le véhicule en respectant le Code de la route afin de garantir votre propre sécurité ainsi que celle des autres usagers de la route ;
2. d'appuyer sur le bouton SOS : lorsque l'on appuie sur le bouton SOS, le dispositif est enregistré dans le réseau de communication téléphonique sans fil et les données minimales relatives au véhicule et à sa situation sont collectées conformément aux exigences techniques de l'appareil. Ensuite, la connexion est établie avec l'agent du système eCall paneuropéen afin de clarifier les raisons (conditions) de l'appel d'urgence.
3. Une fois les raisons de l'appel d'urgence communiquées, l'agent du centre de réception des appels d'urgence (PSAP) envoie les services de secours et clôture l'appel d'urgence.

Si l'appel d'urgence n'a pas été effectué conformément à la procédure mentionnée ci-dessus, l'appel d'urgence sera considéré comme erroné.



AVERTISSEMENT

Alimentation électrique de secours du système eCall paneuropéen depuis la batterie

- La batterie du système eCall paneuropéen offre une autonomie d'une heure dans l'hypothèse où la source électrique principale du véhicule a été coupée lors de la collision, pendant les situations d'urgence.
- La batterie du système eCall paneuropéen devrait être remplacée tous les 3 ans. Pour plus d'informations, nous vous renvoyons au calendrier des entretiens, au chapitre 9.

Le témoin SOS s'allume dans le combiné d'instruments (dysfonctionnement du système)

Si le témoin SOS s'allume dans des conditions de conduite normales, cela peut indiquer un dysfonctionnement du système eCall paneuropéen. Veuillez dans ce cas faire vérifier le système eCall paneuropéen chez un concessionnaire agréé pour les produits de la marque Genesis.

Dans le cas contraire, le fonctionnement correct du système eCall paneuropéen dans votre véhicule n'est pas garanti. Le propriétaire du véhicule est dans ce cas seul responsable des conséquences pouvant découler du non-respect des conditions stipulées ci-dessus.

Suppression ou modification arbitraires

Le système eCall paneuropéen a pour but de demander de l'assistance aux services d'urgence. Par conséquent, toute suppression ou modification du système eCall paneuropéen pourrait avoir des répercussions sur la sécurité du conducteur et des passagers. Le système risque par ailleurs d'envoyer erronément un appel d'urgence au centre de réception des appels d'urgence (PSAP). Nous vous demandons par conséquent de ne pas modifier les paramètres du dispositif inhérent au système eCall paneuropéen installé dans votre véhicule vous-même ou via l'intervention d'une tierce partie.

SYSTÈME ECALL POUR LES ÉMIRATS ARABES UNIS (POUR LES ÉMIRATS ARABES UNIS, SI ÉQUIPÉ)

Le véhicule est équipé d'un dispositif* connecté au système eCall pour les Émirats arabes unis afin de pouvoir envoyer des appels d'urgence aux équipes d'intervention. Le système eCall pour les Émirats arabes unis est un service d'appel d'urgence automatique qui est passé en cas d'accident de la circulation ou d'autres accidents** sur les routes. (uniquement dans les pays ayant une réglementation sur ce système)

Ce système permet d'entrer en contact avec un agent du service d'intervention unique en cas d'accident sur le réseau routier. (uniquement dans les pays dans lesquels ce système est réglementé).

Le système eCall pour les Émirats arabes unis transmet, conformément aux conditions stipulées dans le manuel d'utilisation ainsi que dans le carnet de garantie et d'entretien, au centre de réception des appels d'urgence (Public Safety Answering Point - PSAP), des données relatives, notamment, à la situation du véhicule, au type de véhicule, au numéro de châssis (numéro VIN).

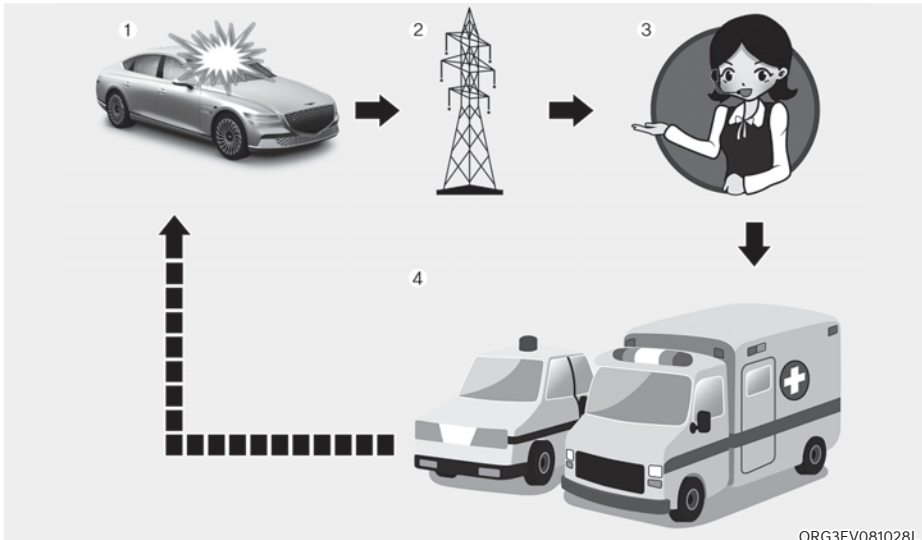

ORG3EV081028L

1. Accident de la route
2. Réseau sans fil
3. Centre de réception des appels d'urgence (Public Safety Answering Point - PSAP)
4. Secours

* Dans le manuel d'utilisation, « dispositif eCall pour les Émirats arabes unis » désigne l'équipement installé dans le véhicule qui permet de joindre le système eCall pour les Émirats arabes unis.

** « Autres accidents » fait référence à tout accident sur le réseau routier des Émirats arabes unis (uniquement dans les pays dans lesquels le système est réglementé) impliquant des blessés et/ou nécessitant l'envoi d'un service de secours. Pour signaler un accident, il est nécessaire d'arrêter le véhicule et d'appuyer sur le bouton SOS (l'emplacement de ce bouton est spécifié dans l'illustration correspondante, dans le chapitre « Système eCall pour les Émirats arabes unis (si équipé) ») du manuel d'utilisation. Lorsqu'un appel d'urgence a été émis, le système collecte des informations concernant le véhicule (au départ duquel l'appel a été envoyé) et se met ensuite en connexion avec le centre de réception des appels d'urgence (PSAP) afin de vous permettre de communiquer le motif de l'appel d'urgence.

Une fois les données stockées dans le système eCall pour les Émirats arabes unis envoyées aux services d'urgence en vue de porter secours au conducteur et aux passagers, et l'opération d'assistance terminée, lesdites données sont supprimées.

Description du système eCall embarqué

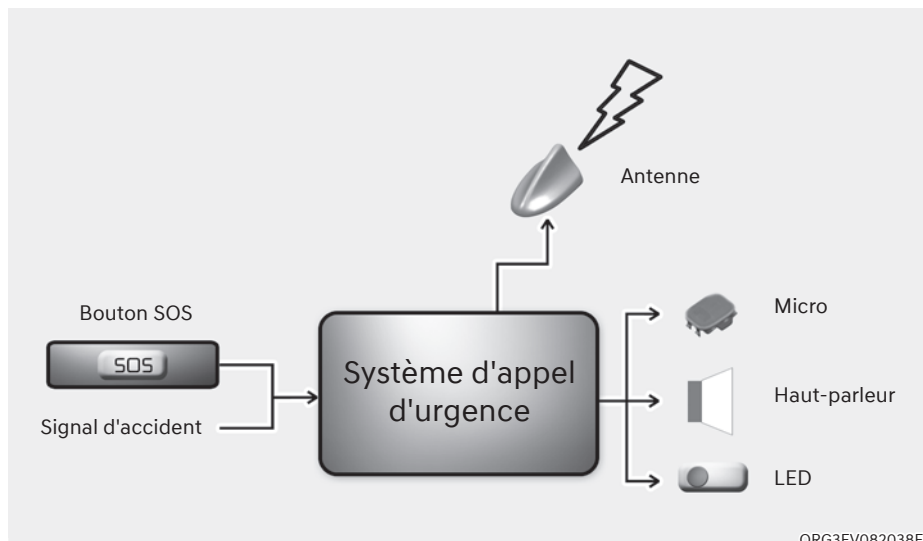

Aperçu du système eCall embarqué basé sur le 999, son utilisation et ses fonctionnalités : se reporter à cette section. Le service eCall fondé sur le service 999 est un service public d'intérêt général accessible gratuitement.

Le système eCall embarqué basé sur le 999 est activé par défaut. Ce service est activé automatiquement à l'aide de capteurs embarqués afin de permettre le signalement d'un accident grave éventuel.

Il sera également activé automatiquement si le véhicule est doté d'un système TPS qui ne fonctionne pas, dans le cas d'un accident grave.

Le système eCall embarqué fondé sur le service 999 peut également être activé manuellement en cas de besoin. Instructions pour l'activation manuelle du système : nous vous renvoyons au chapitre concerné.

En cas de défaillance critique du système qui désactiverait le système embarqué eCall basé sur le 999, l'avertissement suivant sera donné aux occupants du véhicule : se référer à cette section

Information sur le traitement des données

Tout traitement des données personnelles via le système embarqué eCall basé sur le 999 doit être conforme à la loi sur la protection des données à caractère personnel prévue dans les Directives 95/46/CE (1) et 2002/58/CE (2) du Parlement européen et du Conseil, et doit, notamment, se fonder sur la nécessité de protéger les intérêts vitaux des personnes conformément à l'Article 7(d) de la Directive 95/46/CE (3)

Le traitement de ces données est strictement limité au traitement de l'appel eCall envoyé au 999, le numéro d'urgence unique pour les Émirats arabes unis.

Types de données et leurs destinataires

Le système eCall embarqué fondé sur le numéro 999 ne peut collecter et traiter que les données suivantes :

- Numéro d'identification du véhicule
- Type de véhicule (véhicule de tourisme ou véhicule commercial léger)
- Type de stockage pour la propulsion du véhicule (essence/diesel/GNC/GPL/électrique/hydrogène)
- Emplacements récents du véhicule et sens de déplacement
- le fichier-journal enregistrant l'activation automatique du système, avec horodatage
- les autres données suivantes (si équipé) : non applicable

Les destinataires des données traitées par le système embarqué eCall basé sur le 999 sont les points d'appel de sécurité publique correspondants, désignés par les autorités publiques respectives du pays sur le territoire duquel ils se trouvent, pour recevoir d'abord et traiter les appels eCall vers le numéro d'urgence unique 999 pour les Émirats arabes unis. Informations supplémentaires (si équipé) : non applicable

- (1) Directive 95/46/CE du Parlement européen et du Conseil du 24 octobre 1995 sur la protection des personnes eu égard au traitement des données personnelles et de la libre circulation de telles données (JO L 281, 23/11/1995, p. 31).
- (2) Directive 2002/58/CE du Parlement européen et du Conseil du 12 juillet 2002 concernant le traitement des données caractère personnel et la protection de la vie privée dans le secteur des communications électroniques (Directive sur la vie privée et les communications électroniques) (JO L 201, 31/7/2002, p. 37).
- (3) La Directive 95/46/CE est abrogée par le règlement (UE) 2016/679 du Parlement européen et du Conseil du 27 avril 2016 sur la protection des personnes morales eu égard au traitement des données à caractère personnel et à la libre circulation de telles données (règlement général sur la protection des données) (JO L 119, 4/5/2016, p.1) Le règlement est en vigueur depuis le 25 mai 2018.

Dispositions pour le traitement des données

Le système eCall embarqué fondé sur le numéro 999 est conçu de manière à garantir que les données contenues dans la mémoire du système ne sont pas accessibles en dehors de celui-ci avant le déclenchement d'un appel eCall. Autres remarques (le cas échéant) : sans objet

Le système eCall embarqué fondé sur le numéro 999 est conçu de façon à garantir qu'il n'est pas traçable et ne fait pas l'objet d'une surveillance constante en mode de fonctionnement normal. Autres remarques (le cas échéant) : sans objet

Le système eCall embarqué fondé sur le numéro 999 est conçu de manière à garantir que les données de la mémoire interne du système sont automatiquement et constamment effacées.

Les données de localisation du véhicule sont continuellement écrasées dans la mémoire interne du système afin que celui-ci ne conserve en permanence, au maximum, que les trois dernières positions du véhicule, informations nécessaires au fonctionnement normal du système.

Le journal des données d'activité du système embarqué eCall basé sur le 999 n'est conservé que le temps nécessaire pour atteindre l'objectif du traitement de l'appel d'urgence eCall et, en tout cas, pas plus de 13 heures à partir du moment où l'appel d'urgence eCall a été lancé. Autres remarques (le cas échéant) : sans objet

Modalités d'exercice des droits de la personne concernée

La personne concernée (à savoir le propriétaire du véhicule) dispose d'un droit d'accès aux données et a également le droit, si nécessaire, de demander la rectification, l'effacement ou le verrouillage de données la concernant dont le traitement n'est pas conforme aux dispositions de la directive 95/46/CE. Tout tiers auquel les données ont été communiquées doit être notifié de toute rectification, de tout effacement ou de tout verrouillage effectué conformément avec ladite directive, sauf si cela s'avère impossible ou suppose un effort disproportionné.

La personne concernée a le droit d'introduire une plainte auprès de l'autorité compétente en matière de protection des données si elle estime que ses droits ont été violés à la suite du traitement de données à caractère personnel la concernant.

Contactez le service responsable du traitement des demandes d'accès (si équipé) : non applicable

Système eCall UAE



Éléments du système eCall pour les Émirats arabes unis, installés dans l'habitacle :

- (1) Bouton SOS
- (2) LED

Bouton SOS : le conducteur/passager peut passer un appel d'urgence au service d'intervention unique en appuyant sur le bouton.

LED : La LED s'allume durant 3 secondes lorsque le bouton de démarrage/d'arrêt du véhicule est sur la position ON. Ensuite, en cas de fonctionnement normal du système, ils s'éteignent. S'il y a des problèmes dans le système, le témoin SOS s'allume sur le combiné d'instruments.

Signalement automatique d'un accident



Le dispositif eCall pour les Émirats arabes unis envoie automatiquement un appel d'urgence au centre de réception des appels d'urgence (PSAP) en vue de l'envoi d'un service de secours dans le cas d'un accident de la route.

Pour les services d'urgence et de soutien appropriés, le système eCall pour les Émirats arabes unis transmet automatiquement les données de l'accident au centre de réception des appels de sécurité publique (PSAP) lorsqu'un accident de la circulation est détecté.

Dans ce cas, l'appel d'urgence ne peut pas être raccroché en appuyant sur le bouton SOS et le système eCall pour les Émirats arabes unis reste connecté jusqu'à ce que l'agent des services d'urgence qui reçoit l'appel, déconnecte l'appel d'urgence.

En cas d'accident de la circulation mineur, le système eCall pour les Émirats arabes unis ne peut pas exécuter un appel d'urgence. Toutefois, un appel d'urgence peut être passé manuellement en appuyant sur le bouton SOS.



ATTENTION

Le système ne peut pas fonctionner en cas d'absence de transmission mobile et de signaux GPS et Galileo.

Signalement manuel d'accident



Le conducteur ou le passager peut envoyer un appel d'urgence au centre de réception des appels d'urgence (PSAP), en appuyant sur le bouton SOS pour appeler les services de secours.

Un appel vers les services d'urgence via le système eCall pour les Émirats arabes unis peut être annulé en appuyant à nouveau sur le bouton SOS dans les 3 secondes.

Après l'activation de l'appel d'urgence en mode manuel (pour les services d'urgence et d'assistance appropriés), le système eCall pour les Émirats arabes unis transmet automatiquement les données de l'accident de la route / ou les données sur un autre accident à l'agent du centre d'appel de la sécurité publique (PSAP).

Si le conducteur ou le passager appuie accidentellement sur le bouton SOS, il peut l'annuler en appuyant à nouveau sur le bouton sous 3 secondes.

En cas d'accident de la route ou d'autres accidents, pour activer un appel d'urgence en mode manuel, il est nécessaire :

1. d'arrêter le véhicule en respectant le Code de la route afin de garantir votre propre sécurité ainsi que celle des autres usagers de la route ;
2. d'appuyer sur le bouton SOS : lorsque l'on appuie sur le bouton SOS, le dispositif est enregistré dans le réseau de communication téléphonique sans fil et les données minimales relatives au véhicule et à sa situation sont collectées conformément aux exigences techniques de l'appareil. Après cette connexion avec l'agent du système eCall pour les Émirats arabes unis effectuée pour éclaircir les raisons (conditions) de l'appel d'urgence.
3. Une fois les raisons de l'appel d'urgence communiquées, l'agent du centre de réception des appels d'urgence (PSAP) envoie les services de secours et clôture l'appel d'urgence.

Si l'appel d'urgence n'a pas été effectué conformément à la procédure mentionnée ci-dessus, l'appel d'urgence sera considéré comme erroné.



AVERTISSEMENT

Alimentation d'urgence du système eCall pour les Émirats arabes unis par la batterie

- La batterie du système eCall pour les Émirats arabes unis fournit de l'énergie en cas de coupure de l'alimentation principale du véhicule due à la collision pendant les situations d'urgence.
- La batterie du système eCall pour les Émirats arabes unis doit être remplacée tous les 3 ans. Pour plus d'informations, nous vous renvoyons au calendrier des entretiens, au chapitre 9.

Le témoin SOS s'allume dans le combiné d'instruments (dysfonctionnement du système)

Si le témoin SOS s'allume dans des conditions de conduite normale, cela peut indiquer un dysfonctionnement du système eCall pour les Émirats arabes unis. Nous vous recommandons de faire vérifier le système eCall pour les Émirats arabes unis chez un concessionnaire agréé pour les produits de marque Genesis. Sinon le fonctionnement correct du système eCall pour les Émirats arabes unis installé dans votre véhicule n'est pas garanti. Le propriétaire du véhicule est tenu responsable des conséquences qui pourraient survenir en cas de non respect des conditions mentionnées ci-dessus.

Retrait ou modification arbitraire

Le système eCall pour les Émirats arabes unis appelle les services d'urgence pour une assistance. Par conséquent, le retrait ou la modification arbitraire des réglages du système eCall pour les Émirats arabes unis peut affecter votre sécurité. Le système risque par ailleurs d'envoyer erronément un appel d'urgence au centre de réception des appels d'urgence (PSAP). Nous vous prions donc de ne pas effectuer de modifications vous-même ou par des tiers sur les réglages de l'équipement du système eCall pour les Émirats arabes unis installé dans votre voiture.

9. Entretien

Compartiment moteur	9-3
Services de maintenance	9-4
Responsabilité du propriétaire	9-4
Précautions concernant la maintenance par le propriétaire.....	9-4
Entretien par le propriétaire	9-5
Calendrier d'entretien du propriétaire	9-6
Opérations d'entretien programmées.....	9-7
Calendrier d'entretien normal	9-8
Entretien en conditions d'utilisation difficiles.....	9-10
Explication des éléments de maintenance programmée	9-11
Liquide de refroidissement	9-12
Liquide de frein	9-14
Contrôle du niveau du liquide de frein	9-14
Liquide du réducteur	9-15
Liquide lave-glace.....	9-15
Vérification du niveau du liquide de lave-glace.....	9-15
Filtre à air de l'habitacle	9-16
Inspection du filtre	9-16
Remplacement du filtre	9-16
Compartiment moteur	9-17
Balais d'essuie-glace	9-18
Inspection des balais	9-18
Remplacement des balais	9-18
Batterie (12 Volt).....	9-20
Pour un meilleur entretien de la batterie.....	9-21
Remplacement de la pile.....	9-21
Étiquette de capacité de la batterie.....	9-22
Recharge de la batterie.....	9-22
Réinitialisation	9-23

Pneus et roues.....	9-24
Entretien des pneus	9-24
Pressions de gonflage des pneus recommandées à froid	9-24
Vérifier la pression de gonflage des pneus	9-25
Permutation des pneus.....	9-26
Parallélisme et équilibrage des pneus	9-26
Remplacement des pneus.....	9-27
Remplacement des roues.....	9-28
Adhérence des pneus	9-28
Maintenance des pneus.....	9-28
Informations figurant sur le flanc des pneus.....	9-28
Pneu à profil bas	9-31
Fusibles.....	9-32
Remplacement des fusibles du tableau de bord	9-33
Remplacement de fusible du panneau de compartiment moteur	9-34
Description du panneau de fusibles/relais.....	9-35
Ampoules d'éclairage	9-47
Remplacement des phares, des feux de position, des clignotants et des feux diurnes	9-49
Réglage des phares.....	9-49
Remplacement de l'ampoule du répétiteur latéral.....	9-52
Remplacement de l'éclairage du bas de la porte	9-52
Remplacement d'une ampoule du feu combiné arrière	9-52
Remplacement du feu antibrouillard arrière.....	9-53
Remplacement du feu stop surélevé.....	9-53
Remplace de l'ampoule de la plaque d'immatriculation.....	9-54
Remplacement de l'ampoule de l'éclairage intérieure.....	9-54
Entretien et aspect.....	9-56
Entretien extérieur	9-56
Entretien de l'intérieur	9-61

COMPARTIMENT MOTEUR

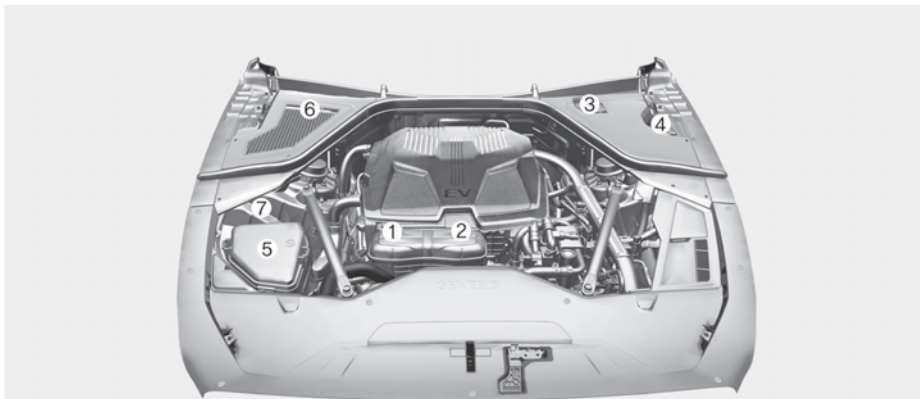

Le compartiment moteur réel du véhicule peut différer de celui présenté dans l'illustration.

ORG3EV092001L

1. Réservoir de liquide de refroidissement à faible conductivité
2. Réservoir de liquide de refroidissement
3. Réservoir de liquide de frein
4. Réservoir de liquide de lave-glace
5. Boîtier à fusibles
6. Filtre à air de climatisation
7. Borne négative (châssis) pour démarrage à l'aide de câbles

SERVICES DE MAINTENANCE

Lors de l'entretien ou de l'inspection de votre véhicule, nous vous conseillons de faire preuve de la plus grande prudence pour éviter tout dommage matériel ou corporel.

Nous vous conseillons de confier l'inspection et la réparation du véhicule à un concessionnaire agréé pour les produits de la marque Genesis. Un concessionnaire agréé pour les produits de la marque Genesis répond aux normes de qualité de service de Genesis et bénéficie de l'assistance technique de Genesis pour vous garantir un niveau de satisfaction élevé.

Responsabilité du propriétaire

Le propriétaire est responsable des opérations d'entretien et doit en conserver une trace.

Vous devez conserver les documents indiquant qu'un entretien approprié a été effectué sur votre véhicule, conformément aux tableaux d'opérations d'entretien programmées, indiqués dans les pages suivantes. Ces informations vous seront nécessaires pour établir votre conformité avec les exigences d'entretien et de maintenance de la garantie de votre véhicule.

Les réparations et réglages nécessaires suite à un entretien inapproprié ou un défaut d'application des procédures d'entretien obligatoires ne sont pas couverts.

Précautions concernant la maintenance par le propriétaire

Un entretien inadéquat, incomplet ou insuffisant peut entraîner des problèmes de fonctionnement de votre véhicule qui pourraient entraîner des dommages au véhicule, un accident ou des blessures corporelles. Ce chapitre ne fournit des instructions que pour les éléments d'entretien faciles à effectuer.

Votre véhicule ne doit en aucun cas être modifié. Toute modification peut affecter les performances, la sécurité ou la durée de vie de votre véhicule, et enfreindre en plus les conditions des garanties limitées couvrant le véhicule.

REMARQUE

Un entretien inapproprié par le propriétaire pendant la période de garantie peut affecter la couverture de la garantie. Pour plus de détails, lisez le passeport d'entretien séparé fourni avec le véhicule. Si vous n'êtes pas sûr de la procédure d'entretien ou de maintenance, faites-la effectuer par un concessionnaire agréé pour les produits de la marque Genesis.

ENTRETIEN PAR LE PROPRIÉTAIRE



AVERTISSEMENT

Il peut être dangereux d'effectuer des travaux d'entretien sur un véhicule. Si vous n'avez pas suffisamment de connaissances et d'expérience ou si vous ne disposez pas des outils et de l'équipement appropriés pour effectuer le travail, nous recommandons de le faire réaliser par un concessionnaire agréé pour les produits de la marque Genesis. Respectez TOUJOURS ces précautions pour effectuer les travaux d'entretien :

- Stationnez le véhicule sur une surface nivelée. Choisissez le mode P (Stationnement), serrez le frein de stationnement, puis appuyez sur le bouton de démarrage/d'arrêt pour le mettre en position OFF.
- Bloquez les roues (avant et arrière) pour immobiliser le véhicule.

Enlevez les vêtements amples ou les bijoux qui peuvent s'emmêler dans les pièces en mouvement.

- Tenez la batterie éloignée de toute source de flammes, d'étincelles ou de fumée.



AVERTISSEMENT

Veillez à mettre le bouton de démarrage/d'arrêt en position OFF pour couper le véhicule avant de réaliser la moindre intervention d'entretien.

Les listes suivantes sont des vérifications et des inspections de véhicules qui doivent être effectuées par le propriétaire ou un concessionnaire agréé pour les produits de la marque Genesis aux fréquences indiquées pour assurer la sécurité et la fiabilité du fonctionnement de votre véhicule.

Toute condition défavorable doit être portée à l'attention de votre concessionnaire dès que possible.

Ces vérifications du véhicule d'entretien par le propriétaire ne sont généralement pas couvertes par les garanties et vous pourriez être facturé pour la main-d'œuvre, les pièces et les lubrifiants utilisés.

Le système de commande électrique du véhicule pourrait provoquer le dysfonctionnement d'un stimulateur cardiaque ou de tout autre organe interne artificiel ou avoir d'autres impacts négatifs sur ceux-ci. Veillez à vous renseigner auprès du fabricant du dispositif médical sur l'impact du système de commande électrique.

Calendrier d'entretien du propriétaire

Au moment d'arrêter la charge :

- Vérifier le niveau de liquide de refroidissement.
- Vérifiez le niveau de liquide lave-glace.
- Vérifiez la pression de gonflage des pneus.



AVERTISSEMENT



Soyez prudent lorsque vous vérifiez le niveau de liquide de refroidissement et que le compartiment moteur est chaud. Le liquide de refroidissement pourrait être projeté par l'ouverture et causer des brûlures graves et d'autres blessures.

Lorsque vous conduisez votre véhicule :

- Vérifiez s'il y a des vibrations dans le volant. Notez s'il y a une augmentation de l'effort à la direction ou du jeu dans le volant, ou un changement dans sa position en ligne droite.
- Notez si votre véhicule tourne légèrement ou « tire » en permanence d'un côté en roulant sur une route plane.
- Lorsque vous arrêtez le véhicule, vérifiez s'il produit des bruits inhabituels ou s'il tire d'un côté, si la course de la pédale de frein a augmenté ou si la pédale est plus dure.
- En cas de fonctionnement non optimal ou inhabituel de votre réducteur, vérifiez le niveau d'huile de changement de vitesse.
- Vérifier la fonction de changement de vitesse P (stationnement).
- Vérifiez le frein de stationnement.
- Recherchez des traces de fuites sous votre véhicule (l'écoulement d'eau de la climatisation pendant et après l'utilisation du système est normal).

Au moins chaque mois :

- Vérifier le niveau de liquide de refroidissement dans le réservoir.
- Vérifier le fonctionnement de tous les feux, y compris les feux stop, de direction et de détresse.
- Vérifier la pression de gonflage de tous les pneus, y compris la roue de secours (si équipé) sur les pneus usés, avec des signes d'usure inégale, ou qui sont endommagés.
- Vérifier le serrage des écrous de goujon de roue.

Au moins deux fois par an :(c.-à-d., chaque printemps et chaque automne)

- Vérifiez que les flexibles du radiateur, du chauffage et de la climatisation ne présentent pas de fuites ou de dommages.
- Vérifiez le fonctionnement de l'aérosol lave-glace et des essuie-glaces. Nettoyez les balais d'essuie-glace avec un chiffon propre imbibé de liquide lave-glace.
- Vérifiez l'alignement des phares.
- Vérifiez le fonctionnement et l'usure des ceintures de sécurité.

Au moins une fois par an :

- Nettoyez les orifices d'évacuation de la carrosserie et des portes.
- Lubrifiez les charnières de porte et de capot.
- Lubrifiez les serrures et les fermetures de porte et de capot.
- Lubrifiez les caoutchoucs d'étanchéité des portes.
- Vérifiez le système de climatisation.
- Inspectez et lubrifiez la tringlerie et les commandes du changement de vitesse.
- Nettoyez la batterie (12 V) et les bornes.
- Vérifier le niveau de liquide de frein.

OPÉRATIONS D'ENTRETIEN PROGRAMMÉES

Suivez le calendrier d'entretien normal si vous n'utilisez pas votre véhicule dans les conditions suivantes. Si l'une de ces conditions s'applique, suivez le calendrier de maintenance dans des conditions d'utilisation extrêmes.

- Conduite répétée sur une courte distance inférieure à 8 km (5 miles) à température normale ou inférieure à 16 km (10 miles) par temps de gel
- Conduite sur routes accidentées, poussiéreuses, boueuses, non goudronnées, en gravier ou sablées
- Conduite dans des zones dans lesquelles du sel ou d'autres produits corrosifs sont utilisés, ou par temps très froid
- Conduite dans des conditions très poussiéreuses
- Conduite dans un trafic dense avec une température ambiante supérieure à 32 °C (90°F) en consommant plus de 50 % de l'énergie électrique.
- Conduite répétée dans des côtes, des descentes ou sur des routes montagneuses
- Traction d'une remorque ou d'une caravane ou utilisation d'une galerie de toit
- Utilisation du véhicule comme taxi ou comme véhicule commercial, de patrouille ou de remorquage
- Conduite fréquente à haute vitesse ou accélération/décélération rapide
- Arrêts et redémarrages fréquents

Si votre véhicule est utilisé dans les conditions ci-dessus, vous devez inspecter, remplacer ou refaire le plein plus souvent que le calendrier d'entretien normal suivant. Après les périodes ou les distances indiquées dans le tableau, continuez à respecter les intervalles d'entretien prescrits.

Calendrier d'entretien normal

Les interventions suivantes de maintenance sont nécessaires pour assurer les bonnes performances du véhicule.

Conservez les reçus de toutes les interventions réalisées sur le véhicule pour protéger votre garantie. Lorsque le kilométrage et l'heure sont indiqués, la fréquence de l'entretien est déterminée par la première éventualité.

INTERVALLES D'ENTRETIEN	Nombre de mois ou distance parcourue, au premier des deux termes échu										
	Mois	24	48	72	96	120	144	168	192		
ENTRETIEN ÉLÉMENT	Miles×1 000	20	40	60	80	100	120	140	160		
	Km×1 000	30	60	90	120	150	180	210	240		
Système de refroidissement		I	I	I	I	I	I	I	I	I	
Liquide de refroidissement *1	Standard	Pour commencer, remplacez à 200 000 km (125 000 miles) ou au bout de 10 ans ; ensuite, remplacer tous les 40 000 km (25 000 miles) ou 24 mois.									
	Faible conductivité	Remplacer tous les 60 000 km (40 000 miles) ou tous les 36 mois *2									
Liquide du réducteur		I	I	I	I	I	I	I	I	I	
État de la batterie auxiliaire 12 volts	Pour l'Europe	I	I	I	I	I	I	I	I	I	
	Sauf Europe	Inspecter tous les 15 000 km (10 000 miles) ou tous les 12 mois									
Tout le circuit électrique		I	I	I	I	I	I	I	I	I	
Conduites, flexibles et raccords du système de freinage		I	I	I	I	I	I	I	I	I	
Pédale de frein		I	I	I	I	I	I	I	I	I	
Frein de stationnement		I	I	I	I	I	I	I	I	I	
Liquide de frein		R	R	R	R	R	R	R	R	R	
Disques et plaquettes de frein		I	I	I	I	I	I	I	I	I	

I : Inspecter et si nécessaire, régler, corriger, nettoyer ou remplacer.

R : Remplacer ou changer.

*1 : Lorsque vous remplacez ou ajoutez du liquide de refroidissement, nous vous recommandons de vous rendre chez un concessionnaire agréé pour les produits de la marque Genesis.

*2 : Pour votre confort, il peut être remplacé avant l'échéance prévue à l'occasion d'un autre entretien.

Calendrier d'entretien normal

ENTRETIEN ÉLÉMENT	INTERVALLES D'ENTRETIEN											
	Nombre de mois ou distance parcourue, au premier des deux termes échu											
	Mois	24	48	72	96	120	144	168	192			
	Miles×1 000	20	40	60	80	100	120	140	160			
	Km×1 000	30	60	90	120	150	180	210	240			
Boîtier de direction, transmissions et soufflets		I	I	I	I	I	I	I	I	I	I	I
Arbre de transmission et soufflets		I	I	I	I	I	I	I	I	I	I	I
Pneus (pression et usure)		I	I	I	I	I	I	I	I	I	I	I
Joints à rotule de la suspension avant		I	I	I	I	I	I	I	I	I	I	I
Boulon et écrous du châssis et de la caisse		I	I	I	I	I	I	I	I	I	I	I
Réfrigérant de climatisation		I	I	I	I	I	I	I	I	I	I	I
Compresseur de climatisation		I	I	I	I	I	I	I	I	I	I	I
Filtre à air de l'habitacle	Pour l'Europe	R	R	R	R	R	R	R	R	R	R	R
	Sauf Europe											
Batterie du système eCall paneuropéen (si équipé)		Remplacement tous les 15 000 km (10 000 miles)										
		Remplacer tous les 3 ans										

I : Inspecter et si nécessaire, régler, corriger, nettoyer ou remplacer.

R : Remplacer ou changer.

Entretien en conditions d'utilisation difficiles

Les éléments suivants doivent être entretenus plus fréquemment sur les voitures principalement utilisées dans des conditions extrêmes.

Voir le tableau ci-dessous pour connaître les intervalles d'entretien appropriés.

R : Remplacer

I : Inspecter et si équipé, régler, corriger, nettoyer ou remplacer

Élément d'entretien	Opération d'entretien	Intervalles D'ENTRETIEN	Conditions de conduite
Liquide du réducteur	R	Tous les 120 000 km (80 000 miles)	B, D, G, H
Boîtier de direction, transmissions et soufflets	I	Inspection plus fréquente selon l'état	C, D, E, F, G
Joint à rotule de la suspension avant	I	Inspection plus fréquente selon l'état	B, C, D, E, F
Disques et plaquettes de frein, étriers et disques	I	Inspection plus fréquente selon l'état	B, C, D, E, F, G, H, I, J
Arbre de transmission et soufflets	I	Inspection plus fréquente selon l'état	B, C, D, E, F, G, H, I
Filtre à air de l'habitacle	R	Remplacer plus fréquemment selon l'état	B, D, F

Conditions de conduite extrêmes

- A. Conduite répétée sur une courte distance inférieure à 8 km (5 miles) à température normale ou inférieure à 16 km (10 miles) par temps de gel.
- B. Conduite sur routes accidentées, poussiéreuses, boueuses, non goudronnées, en gravier ou sablées
- C. Conduite dans des zones dans lesquelles du sel ou d'autres produits corrosifs sont utilisés, ou par temps très froid
- D. Conduite dans des conditions très poussiéreuses
- E. Conduite dans un trafic dense avec une température ambiante supérieure à 32 °C (90°F) en consommant plus de 50 % de l'énergie électrique.
- F. Conduite répétée dans des côtes, des descentes ou sur des routes montagneuses
- G. Utilisation pour le remorquage ou le camping, et la conduite avec chargement sur le toit
- H. Utilisation du véhicule comme taxi ou comme véhicule commercial, de patrouille ou de remorquage
- I. Conduite fréquente à haute vitesse ou accélération/décélération rapide
- J. Arrêts et redémarrages fréquents

EXPLICATION DES ÉLÉMENTS DE MAINTENANCE PROGRAMMÉE

Système de refroidissement

Vérifiez que les composants du système de refroidissement, tels que le radiateur, le réservoir de liquide de refroidissement, les flexibles et les raccords, ne fuient pas et ne sont pas endommagés. Remplacez les pièces endommagées.

Liquide de refroidissement

Le liquide de refroidissement doit être changé aux intervalles indiqués dans le calendrier d'entretien.

Liquide du réducteur

Le liquide d'engrenage de réduction doit être inspecté selon les intervalles spécifiés dans le programme d'entretien.

Flexibles et conduites de frein

Vérifiez visuellement la bonne installation, les frottements, les fissures, la détérioration et les fuites. Remplacer immédiatement les pièces usées ou endommagées.

Liquide de frein

Vérifiez le niveau du liquide de frein dans le réservoir de liquide de frein. Le niveau doit se situer entre les repères MIN et MAX sur le côté du réservoir. Utilisez uniquement de l'huile de frein hydraulique conforme à la spécification DOT 4.

Disques et plaquettes de frein, étriers et rotors

Vérifiez que les plaquettes, le disque et le rotor ne présentent pas d'usure excessive. Inspectez les étriers pour détecter toute fuite de liquide.

Pour plus d'informations sur la vérification de la limite des plaquettes ou des garnitures, nous vous recommandons de consulter le site Web de Genesis.

<http://service.hyundai-motor.com>

Boulons de fixation de la suspension

Vérifiez que les connexions de la suspension ne sont pas desserrées ou endommagées. Resserrez-les au couple indiqué.

Boîtier de direction, biellette et soufflets/joint à rotule du bras inférieur

Lorsque le véhicule est à l'arrêt et qu'il est coupé, vérifiez que le volant ne présente pas un jeu excessif. Vérifiez que la tringlerie n'est pas pliée ou endommagée. Vérifiez que les soufflets et les joints de rotule ne présentent pas de signes de détérioration ou de fissures.

Remplacez les pièces endommagées.

Arbres de transmission et soufflets

Vérifiez si les arbres d'entraînement, les soufflets et les pinces ne sont pas fissurés, détériorés ou endommagés. Remplacez les pièces endommagées et, si nécessaire, lubrifiez.

Réfrigérant de climatisation

Vérifiez que les conduites et les raccords du système de climatisation ne présentent pas de fuites ou de signes de détérioration.

LIQUIDE DE REFROIDISSEMENT



Vérifiez l'état et les raccords de tous les flexibles du circuit de refroidissement et des flexibles de chauffage. Remplacez les flexibles anormalement enflés ou détériorés.

Lorsque les pièces du compartiment moteur sont refroidies, le niveau du liquide de refroidissement doit se situer entre les repères MAX ou F et MIN ou L du réservoir.

Si le niveau du liquide de refroidissement est bas, nous vous conseillons de faire inspecter le véhicule par un concessionnaire agréé pour les produits de la marque Genesis.

N'utiliser que l'eau de refroidissement préconisée pour les véhicules électriques, l'ajout d'autres types d'eau ou d'antigel peut endommager le véhicule.

AVERTISSEMENT

Vu que de l'eau de refroidissement spéciale pour véhicules électriques (couleur bleu, faible conductivité) est utilisée, l'ajout d'autres antigel ou d'eau pourrait provoquer des problèmes pour le véhicule.

AVERTISSEMENT



Le moteur électrique du ventilateur de refroidissement peut continuer à fonctionner ou à démarrer lorsque le véhicule ne tourne pas et peut provoquer des blessures graves.



Tenez les mains, les vêtements et les outils éloignés des pales tournantes du ventilateur de refroidissement.

Le moteur électrique du ventilateur de refroidissement est commandé par la température du liquide de refroidissement, la pression du réfrigérant et la vitesse du véhicule. Lorsque la température du liquide de refroidissement du véhicule baisse, le moteur électrique s'arrête automatiquement. Il s'agit d'une condition normale.

AVERTISSEMENT

- 

Vérifiez le niveau de liquide de refroidissement après que le compartiment moteur a refroidi. Le niveau de liquide de refroidissement est influencé par la température. Si le bouchon du réservoir de liquide de refroidissement est déposé alors que la température du liquide est élevée, du liquide de refroidissement et de la vapeur chauds pourraient être projetés sous pression et provoquer de graves blessures.
- Vérifiez que le bouchon du liquide de refroidissement est correctement fermé après le remplissage du liquide de refroidissement. Sinon, le moteur risque de surchauffer pendant la conduite.

■ Vue avant du compartiment moteur

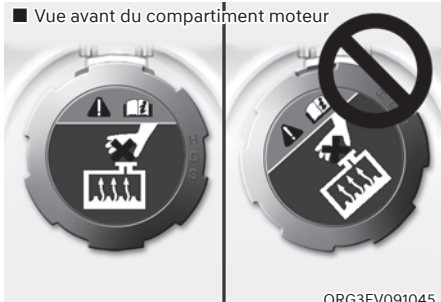

1. Vérifiez que l'étiquette du bouchon du liquide de refroidissement est à l'endroit et bien visible.

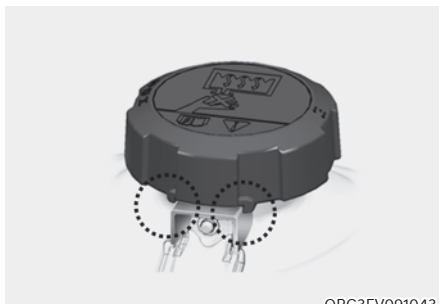

ORG3EV091043

2. Vérifiez que les petites protubérances situées à l'intérieur du bouchon de liquide de refroidissement soient bien enclenchées.

LIQUIDE DE FREIN

Contrôle du niveau du liquide de frein



Vérifier périodiquement le niveau du liquide dans le réservoir. Le niveau du liquide doit se trouver entre les repères MAX et MIN sur le côté du réservoir.

Avant de retirer le bouchon du réservoir et d'ajouter du liquide de frein, nettoyez soigneusement la zone autour du bouchon du réservoir pour éviter toute contamination du liquide de frein.

Si le niveau est bas, ajouter le liquide de frein spécifié au niveau MAX. Le niveau baisse à mesure que les kilomètres s'accumulent. C'est une condition normale associée à l'usure des garnitures de frein. Si le niveau de liquide est trop bas, nous vous recommandons de faire inspecter le système de freinage par un concessionnaire agréé pour les produits de la marque Genesis.



AVERTISSEMENT

Si le système de freinage nécessite des ajouts fréquents de liquide, cela pourrait indiquer une fuite dans le système de freinage. Nous vous conseillons de faire inspecter le véhicule par un concessionnaire agréé pour les produits de la marque Genesis.



AVERTISSEMENT

Veillez à ce que le liquide de frein n'entre pas en contact avec vos yeux. Si du liquide de frein entre en contact avec vos yeux, rincez-les à l'eau claire pendant au moins 15 minutes et consultez immédiatement un médecin.

REMARQUE

- Ne laissez pas le liquide de frein entrer en contact avec la peinture de la carrosserie du véhicule, car cela pourrait l'endommager.
- N'utilisez JAMAIS du liquide de frein qui a été exposé à l'air libre pendant une longue durée car sa qualité ne peut être garantie. Il doit être éliminé de manière appropriée.
- N'utilisez pas le mauvais type de liquide de frein. Quelques gouttes d'huile minérale dans votre système de freinage peuvent endommager les pièces du système de freinage.



Informations

N'utiliser que le liquide de frein prescrit (voir la section "Lubrifiants et débits recommandés" au chapitre 2).

LIQUIDE DU RÉDUCTEUR

Le véhicule ne dispose pas d'une jauge de niveau de liquide du réducteur. Vérifiez le niveau de ce liquide tous les 60 000 km. En cas de conduite dans des conditions difficiles, utilisez le calendrier d'entretien pour l'utilisation en conditions difficiles et nous recommandons de consulter un concessionnaire agréé pour les produits de la marque Genesis.

LIQUIDE LAVE-GLACE

Vérification du niveau du liquide de lave-glace



ORG3EV092005L

Vérifiez le niveau et ajoutez du liquide lave-glace dans le réservoir si nécessaire. Vous pouvez utiliser de l'eau plate si vous ne disposez pas de liquide lave-glace. Dans ce cas, utilisez un produit nettoyant antigel si le climat est froid pour éviter le gel.



AVERTISSEMENT

Pour éviter des blessures graves ou la mort, prenez les précautions de sécurité suivantes lors de l'utilisation du liquide lave-glace :

- **N'introduisez pas de liquide de refroidissement ou d'antigel dans le réservoir du liquide de lave-glace. Le liquide de refroidissement peut sérieusement obscurcir la visibilité lorsqu'il est pulvérisé sur le pare-brise et peut causer une perte de contrôle du véhicule, entraînant un accident ou des dommages à la peinture et aux garnitures de carrosserie.**
- **Tenez le liquide lave-glace et le réservoir éloignés de toute source de flammes ou d'étincelles. Le liquide de lave-glace peut contenir de l'alcool et peut être inflammable.**
- **Ne buvez pas de liquide lave-glace et évitez tout contact avec la peau. Le liquide lave-glace est nocif pour les humains et les animaux.**
- **Garder le liquide lave-glace hors de portée des enfants et des animaux.**

FILTRE À AIR DE L'HABITACLE

Inspection du filtre

Le filtre à air d'habitacle doit être remplacé conformément au calendrier d'entretien. Si le véhicule est utilisé pendant une longue période dans des villes très polluées par l'air ou sur des routes poussiéreuses et accidentées, il doit être inspecté plus fréquemment et remplacé plus tôt. Remplacer le filtre à air d'habitacle en suivant la procédure ci-dessous et veiller à ne pas endommager d'autres composants.



Remplacement du filtre

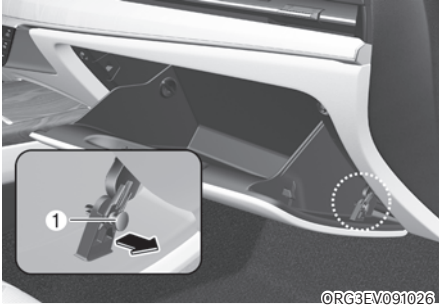

1. Ouvrez la boîte à gants et déposez la tige de soutien (1).

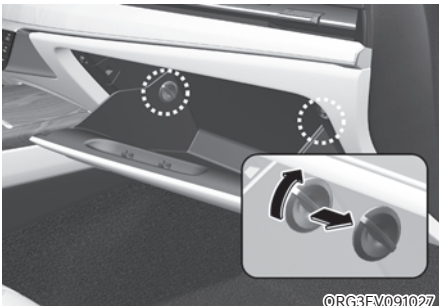

2. Enlevez les butées des deux côtés pour permettre à la boîte à gants de pendre librement sur les charnières.

3. Maintenez la serrure du côté droit du couvercle enfoncée.
4. Faites sortir le couvercle.
5. Remplacer le filtre à air d'habitacle.
6. Procédez au remontage en suivant l'ordre inverse du démontage.

Compartiment moteur (si équipé)

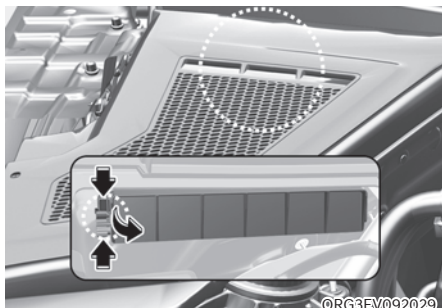

1. Déposez le couvercle du filtre à air d'habitacle en faisant sortir le clip de fixation à l'aide d'un outil fin.
2. Maintenez la serrure du côté droit du couvercle enfoncée et faites sortir le couvercle.
3. Remplacer le filtre à air d'habitacle.
4. Procédez au remontage en suivant l'ordre inverse du démontage.

REMARQUE

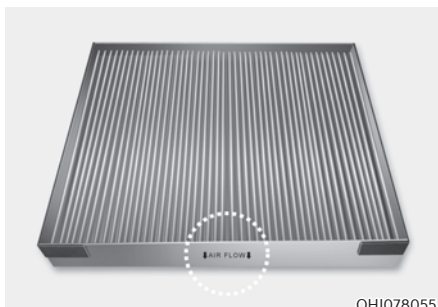

OH1078055

Installer un nouveau filtre à air d'habitacle dans la bonne direction, le symbole de la flèche (⇩) vers le bas, pour éviter le bruit et une efficacité réduite.

BALAIS D'ESSUIE-GLACE

Inspection des balais

La contamination du pare-brise ou des balais d'essuie-glace par des corps étrangers affecte l'efficacité des essuie-glaces.

Les sources courantes de contamination sont les insectes, la sève des arbres et les traitements à la cire chaude utilisés par certains lave-autos commerciaux. Si les lames ne s'essuient pas correctement, nettoyer la vitre et les lames avec un bon nettoyeur ou un détergent doux, puis rincer abondamment à l'eau propre.

REMARQUE

Pour éviter d'endommager les balais d'essuie-glace, les bras ou d'autres composants, ne le faites pas :

- Utiliser de l'essence, du kérosène, du diluant à peinture ou d'autres solvants sur ou à proximité.
- Essayer de déplacer les essuie-glaces manuellement.
- Utiliser des balais d'essuie-glace non spécifiés.

i Informations

Les cires chaudes utilisées dans les stations de lavage automatique rendent le pare-brise difficile à nettoyer.

i Informations

Les balais d'essuie-glace sont des articles consommables. L'usure normale des essuie-glaces peut ne pas être couverte par la garantie de votre véhicule.

Remplacement des balais

Lorsque les essuie-glaces ne sont plus suffisamment efficaces, il est possible que les balais soient usés ou déchirés et doivent être remplacés.

REMARQUE

- Pour éviter d'endommager le capot et les bras d'essuie-glace, les bras d'essuie-glace ne doivent être soulevés que lorsqu'ils sont en position de balayage supérieure.
- Toujours remettre les bras d'essuie-glace sur le pare-brise avant de conduire.

Remplacement du balai d'essuie-glace avant

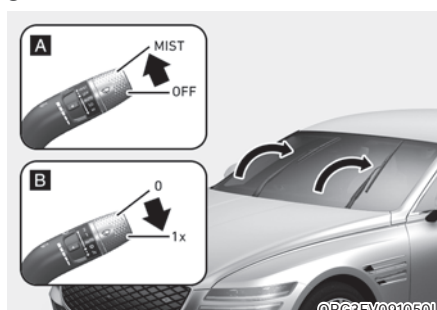

[A] : Type A, [B] : Type B

1. Dans les 20 secondes qui suivent l'arrêt du véhicule, soulevez (ou enfoncez) le levier d'essuie-glace en position MIST (ou 1x) et maintenez-le ainsi pendant 2 secondes environ jusqu'à ce que les essuie-glace reviennent dans la position de balayage haut.
2. À ce moment, vous pouvez éloigner les essuie-glace du pare-brise.

i Informations

Ce véhicule adopte un design d'essuie-glace masqués, ce qui signifie qu'il est impossible de soulever manuellement les essuie-glace quand ils sont en position basse de repos.

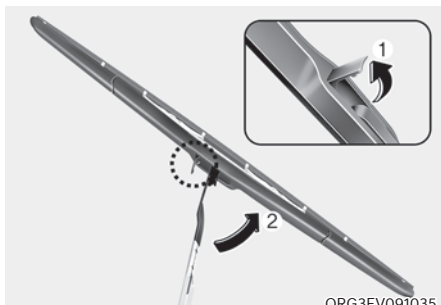

ORG3EV091035

1. Soulevez l'agrafe du balai d'essuie-glace (1). Soulevez ensuite le balai d'essuie-glace (2)



ORG3EV091036

2. Appuyez sur le clip (3). Poussez ensuite le balai vers l'avant sur le bras pour le démonter (4).



ORG3EV091037

3. Déposez le balai d'essuie-glace du bras (5).
4. Installez le nouveau balai d'essuie-glace dans l'ordre inverse du démontage
5. Retournez le bras d'essuie-glace sur le pare-brise.

BATTERIE (12 VOLT)



AVERTISSEMENT

Pour éviter toute **BLESSURE GRAVE** ou **MORTELLE** lorsque vous vous trouvez à proximité de la batterie ou que vous intervenez dessus, respectez les consignes suivantes :



Lisez et suivez les instructions concernant la manipulation de la batterie.



Portez des lunettes conçues spécifiquement pour protéger les yeux des projections d'acide.



Tenez la batterie éloignée de toute source de flammes, d'étincelles ou de chaleur.



Les cellules de batterie contiennent toujours de l'hydrogène, une substance hautement inflammable susceptible d'exploser si elle prend feu.



Tenez la batterie hors de portée des enfants.



Les batteries contiennent de l'acide sulfurique, très corrosive. Évitez tout contact de l'acide avec les yeux, la peau ou les vêtements.

Si de l'acide entre en contact avec vos yeux, rincez-les à l'eau claire pendant au moins 15 minutes et consultez immédiatement un médecin. En cas de contact avec la peau, rincez abondamment à l'eau. Si vous ressentez une douleur ou une sensation de brûlure, consultez un médecin immédiatement.

- La pression excessive que vous pourriez exercer sur les côtes d'une batterie en plastique au moment de la soulever pourrait provoquer une fuite d'acide. Soulevez la batterie via le dispositif prévu à cet effet ou en plaçant les mains sur les coins opposés.
- N'essayez pas de démarrer votre véhicule avec des câbles si la batterie est gelée.
- N'essayez **JAMAIS** de recharger la batterie lorsque les câbles sont branchés.
- Le commutateur d'allumage électrique fonctionne sous haute tension. **NE JAMAIS** toucher ces composants avec le témoin (READY) allumé ou lorsque le bouton Start/Stop (démarrage/arrêt) est en position ON.

REMARQUE

- Suivez toujours ces instructions lorsque vous manipulez la batterie de votre véhicule pour éviter d'endommager votre batterie.
- Si vous vivez dans une région où les températures peuvent être froides, débranchez la batterie et rangez-la à l'intérieur quand vous avez l'intention de ne pas utiliser le véhicule pendant une longue période.
- Chargez toujours la batterie au maximum pour empêcher toute dégradation du boîtier de la batterie quand la température baisse.
- Empêchez le liquide de mouiller les bornes de la batterie. Les performances de la batterie peuvent être dégradées et provoquer des blessures. Soyez prudent lorsque vous chargez du liquide dans le coffre.
- N'inclinez pas la batterie.
- La batterie peut se décharger si vous y raccordez des appareils électriques non agréés. N'utilisez jamais de dispositif non autorisé.

Pour un meilleur entretien de la batterie

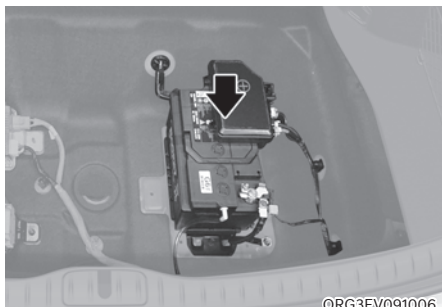

- La batterie doit être maintenue correctement en place.
- Le dessus de la batterie doit rester propre et sec.
- Les bornes et les connecteurs de la batterie doivent être propres, correctement serrés et couverts de vaseline ou de graisse pour bornes.
- En cas de déversement d'électrolyte de la batterie, rincez immédiatement avec une solution composée d'eau et de bicarbonate de soude.
- Si le véhicule doit rester immobilisé pendant une période prolongée, débranchez les câbles de la batterie.
- Inspectez fréquemment la batterie et maintenez-la toujours propre. Laisser la batterie contaminée réduira sa durée de vie.
- Avant de recharger la batterie ou d'effectuer un contrôle, éteignez le véhicule et coupez tous les équipements électriques.

Remplacement de la pile

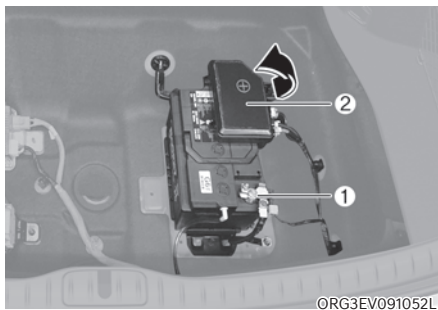

Pour remplacer la batterie, débranchez le câble négatif (-) (1) et déposez le boîtier à fusibles du positif (+) de la batterie (2). Procédez au remontage en suivant l'ordre inverse du démontage.

i Informations

Pour les véhicules avec hayons électriques, notez que le hayon électrique doit être réinitialisé après le remplacement de la batterie. Pour en savoir plus, consultez la section « Hayon électrique » au chapitre 5.

REMARQUE

Assurez-vous que la batterie est correctement installée lors de son remplacement. Si la batterie vibre pendant la conduite, le boîtier et la plaque d'électrode peuvent être endommagés.

Étiquette de capacité de la batterie

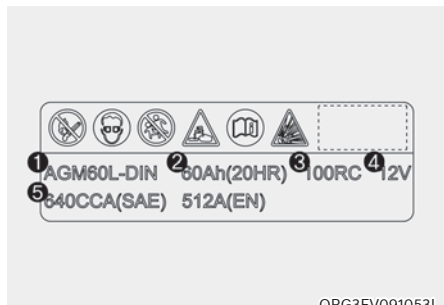

* L'étiquette de la batterie de votre véhicule peut différer de celle présentée dans l'illustration.

1. AGM60L-DIN : nom du modèle de la batterie du véhicule Genesis
2. 60AH (20HR) : capacité nominale (en ampères-heures)
3. 100RC : capacité de réserve nominale (en min.)
4. 12V : tension normale
5. CCA 640A : courant de test à froid en ampères par SAE/EN

Recharge de la batterie

Par chargeur de batterie

Si la batterie de votre véhicule se décharge, faites tourner le moteur pendant au moins 60 minutes de conduite. Alternativement, vous pouvez connecter un chargeur régulé entièrement automatique aux cavaliers avant du compartiment moteur ou à la batterie dans le coffre.



AVERTISSEMENT

Respectez toujours ces instructions lors de la charge de la batterie de votre véhicule afin d'éviter le risque de BLESSURE GRAVES, voire MORTELLES, liées à une explosion ou une brûlure par acide :

- Avant d'effectuer la maintenance ou de recharger la batterie, couper tous les accessoires et arrêter le véhicule.
- Tenez la batterie éloignée de toute source de flammes, d'étincelles ou de chaleur.
- Travaillez toujours à l'extérieur ou dans un espace doté d'une aération suffisante.
- Portez des lunettes de protection pour surveiller la batterie pendant qu'elle charge.
- La batterie doit être retirée du véhicule et placée dans un endroit bien ventilé.
- Surveillez la batterie pendant l'opération et arrêtez la charge ou réduisez la puissance si les cellules bouillonnent fortement.

- Le câble négatif de la batterie doit être retiré en premier et remis en place en dernier lorsque la batterie est débranchée. Débranchez le chargeur de batterie en suivant la procédure ci-dessous dans l'ordre indiqué :
 1. Coupez l'interrupteur principal du chargeur de batterie.
 2. Retirez la cosse négative de la borne négative de la batterie.
 3. Retirez la cosse positive de la borne positive de la batterie.
- Nous vous conseillons d'utiliser des batteries de rechange obtenues auprès d'un concessionnaire agréé pour les produits de la marque Genesis.

REMARQUE

Batterie AGM

- Les batteries AGM (buvards en fibre de verre) ne requiert aucun entretien et nous vous conseillons de les faire vérifier par un concessionnaire agréé pour les produits de la marque Genesis. Pour charger la batterie AGM, utilisez uniquement des chargeurs complètement automatiques développés spécialement pour les batteries de ce type.
- Lors du remplacement de la batterie AGM, nous vous conseillons d'utiliser des pièces de rechange obtenues auprès d'un concessionnaire agréé pour les produits de la marque Genesis.
- N'ouvrez pas ou ne déposez pas le couvercle en haut de la batterie. Cela pourrait provoquer une fuite de l'électrolyte interne qui provoquerait de graves blessures.

À l'aide de câbles de démarrage

Après avoir démarré le moteur à l'aide de câbles connectés à une bonne batterie, roulez pendant 20 à 30 minutes avant de couper le moteur. Il se pourrait que le véhicule ne redémarre pas si vous coupez le moteur avant que la batterie n'ait eu le temps de se charger correctement. Reportez-vous au point «Démarrage à l'aide de câbles» au chapitre 8 pour en savoir plus sur la procédure.

Informations



Une pile mise au rebut de façon inappropriée peut être dangereuse pour l'environnement et la santé humaine. Mettez la batterie au rebut conformément à la législation ou à la réglementation locale.

Réinitialisation

Les éléments suivants doivent être réinitialisés lorsque la batterie s'est déchargée ou si elle a été déconnectée.

- Infos conduite / Après la charge / Infos accumulées (éléments de la vue Utilitaire) (voir chapitre 4)
- Système de mémoire intégré (cf. chapitre 5)
- Vitre électrique (cf. chapitre 5)
- Hayon électrique (voir chapitre 5)
- Système de climatisation (cf. chapitre 5)
- Horloge (cf. manuel du système d'info-divertissement)
- Système d'info-divertissement (conf. manuel du système d'info-divertissement)

PNEUS ET ROUES

AVERTISSEMENT

Une défaillance des pneus peut entraîner la perte du contrôle du véhicule et provoquer un accident. Pour réduire le risque de BLESSURES GRAVES ou MORTELLES, prenez les précautions suivantes :

- Inspectez vos pneus tous les mois pour vous assurer qu'ils sont bien gonflés, usés et endommagés.
- La pression de gonflage à froid recommandée pour les pneus de votre véhicule est mentionnée dans le présent manuel ainsi que sur l'étiquette des pneus apposée sur le pied milieu côté conducteur. Utilisez toujours un manomètre pour mesurer la pression des pneus. Des pneus avec trop ou trop peu de pression s'usent de façon inégale, ce qui entraîne une mauvaise tenue de route.
- Vérifiez la pression de la roue de secours (si équipé) chaque fois que vous vérifiez la pression des autres pneus de votre véhicule.
- Remplacez les pneus qui sont usés, qui présentent une usure irrégulière ou qui sont endommagés. Des pneus usés peuvent entraîner une perte d'efficacité de freinage, de contrôle de la direction ou de traction.
- Remplacez TOUJOURS les pneus par des pneus de même taille, de même type, de même construction et dessin de sculpture que chaque pneu fourni à l'origine avec ce véhicule. L'utilisation de pneus et de roues autres que les dimensions recommandées peut causer des caractéristiques de maniabilité inhabituelles, un mauvais contrôle du véhicule ou affecter négativement le système de freins antiblocage (ABS) de votre véhicule, entraînant un accident grave.

Entretien des pneus

Pour un entretien approprié, une sécurité et une consommation électrique optimales, veillez à ce que vos pneus soient toujours gonflés à la pression recommandée et à respecter les limites de charge et la distribution de poids indiquées pour votre véhicule.



ORG3EV011027L

Toutes les spécifications (dimensions et pressions) sont indiquées sur une étiquette apposée sur le montant central côté conducteur.

Pressions de gonflage des pneus recommandées à froid

Toutes les pressions des pneus (y compris la roue de secours) doivent être vérifiées lorsque les pneus sont froids. «Pneus froids» signifie que le véhicule n'a pas été conduit pendant au moins trois heures ou moins de 1,6 km (un mille).

Les pneus chauds excèdent normalement la pression recommandée des pneus froids de 28 à 41 kPa (4 à 6 lb/po²). Ne relâchez pas l'air des pneus chauds pour régler la pression, sinon les pneus seront sous-gonflés. Pour la pression de gonflage recommandée, voir section «Pneus et roues» au chapitre 2.



AVERTISSEMENT

Les pressions recommandées doivent être respectées pour garantir un confort de conduite optimal, la maniabilité du véhicule et une usure minimale des pneus.

Le sur-gonflage ou le sous-gonflage peut réduire la durée de vie des pneus, affecter la maîtrise du véhicule et causer une défaillance soudaine du pneu, ce qui peut entraîner une perte du contrôle du véhicule et provoquer un accident.

Un sous-gonflage important peut entraîner une forte accumulation de chaleur, causant des éruptions, la séparation de la bande de roulement et d'autres défaillances des pneus qui peuvent entraîner la perte de contrôle du véhicule et causer un accident. Ce risque est beaucoup plus élevé par temps chaud et lors de longues périodes de conduite à grande vitesse.



ATTENTION

- Le sous-gonflage entraîne une usure excessive, une mauvaise maniabilité et une consommation d'énergie électrique accrue. Une déformation de la roue est également possible. Maintenir la pression de vos pneus aux niveaux appropriés. Si vous devez regonfler fréquemment un pneu, nous vous conseillons de le faire vérifier par un concessionnaire agréé pour les produits de la marque Genesis.
- Un sur-gonflage produit une conduite plus rigide, une usure excessive au centre de la bande de roulement et une augmentation des risques de dommages liés à l'état de la route.

Vérifier la pression de gonflage des pneus

Vérifier vos pneus, y compris la roue de secours (si équipée), une fois par mois ou plus.

Procédure de vérification

Utiliser un manomètre de bonne qualité pour vérifier la pression des pneus. Vous ne pouvez pas savoir si vos pneus sont correctement gonflés simplement en les regardant. Les pneus radiaux peuvent avoir l'air correctement gonflés lorsqu'ils sont sous-gonflés.

Retirer le capuchon de valve de la tige de valve du pneu. Appuyer fermement le manomètre sur la valve pour obtenir une mesure de pression. Si la pression de gonflage des pneus à froid correspond à la pression recommandée sur l'étiquette d'information sur les pneus et le chargement, aucun autre ajustement n'est nécessaire. Si la pression est basse, ajoutez de l'air jusqu'à ce que vous atteigniez la pression recommandée. Veillez à remettre les capuchons de valve sur les tiges de valve. Sans le capuchon de valve, de la saleté ou de l'humidité pourrait pénétrer dans l'âme de la valve et provoquer des fuites d'air. S'il manque un bouchon de valve, installez-en un nouveau dès que possible.

Si vous remplissez trop le pneu, relâchez l'air en poussant sur la tige de métal au centre de la valve du pneu. Vérifiez de nouveau la pression des pneus à l'aide de la jauge. Veillez à remettre les capuchons de valve sur les tiges de valve. Sans le capuchon de valve, de la saleté ou de l'humidité pourrait pénétrer dans l'âme de la valve et provoquer des fuites d'air. S'il manque un bouchon de valve, installez-en un nouveau dès que possible.

Permutation des pneus

Pour égaliser l'usure de la bande de roulement, Genesis Branded Vehicle recommande que les pneus soient changés conformément au programme de maintenance ou plus tôt si une usure irrégulière se développe.

Lors de cette opération, vérifiez l'équilibrage des pneus et recherchez des traces d'usure irrégulière et de détérioration.

Lors de la permutation des pneus, vérifiez l'usure inégale et les dommages. L'usure anormale est habituellement causée par une pression de pneu incorrecte, un mauvais alignement des roues, des roues déséquilibrées, un freinage sévère ou des virages serrés. Recherchez les bosses ou les renflements dans la bande de roulement ou sur le flanc du pneu. Remplacez le pneu si vous constatez l'une de ces conditions. Remplacez le pneu si le tissu ou le cordon est visible. Après la permutation, assurez-vous que la pression des pneus avant et arrière est conforme aux spécifications et vérifiez que l'écrou de roue est bien serré (couple prescrit compris entre 14 et 16 kgf.m [101 et 116 lb.pi]).

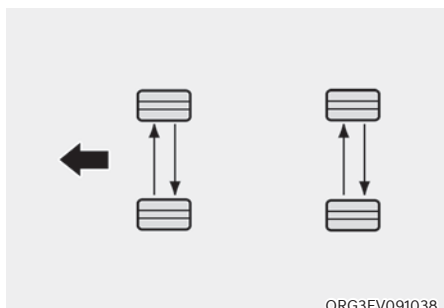

Vérifier l'usure des plaquettes de frein lors de la permutation des pneus.

i Informations

L'extérieur et l'intérieur du pneu asymétrique se distinguent. Lors de la pose d'un pneu asymétrique, veillez à poser le côté marqué « outside » vers l'extérieur. Si le côté marqué « intérieur » est installé à l'extérieur, cela aura un effet négatif sur les performances du véhicule.

! AVERTISSEMENT

- N'utilisez pas la roue de secours compacte lors de la permutation des pneus.
- Ne mélangez en aucun cas les pneus à carcasse diagonale et les pneus à carcasse radiale. Cela peut entraîner des caractéristiques de maniabilité inhabituelles qui peuvent entraîner une perte de contrôle du véhicule et provoquer un accident.

Parallélisme et équilibrage des pneus

Les roues de votre véhicule sont soigneusement alignées et équilibrées pour optimiser la durée de vie et les performances des pneus.

Dans la plupart des cas, vous n'aurez pas besoin d'aligner à nouveau vos roues. Toutefois, si vous remarquez une usure inhabituelle des pneus ou si votre véhicule tire dans un sens ou dans l'autre, il peut être nécessaire de réajuster la géométrie.

Si votre véhicule vibre sur une route lisse, un rééquilibrage des pneus peut être nécessaire.

REMARQUE

Des poids incorrects peuvent endommager les roues en aluminium de votre véhicule. N'utilisez que des poids de roues homologués.

Remplacement des pneus

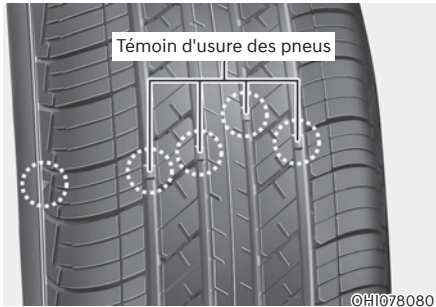

Si le pneu est usé uniformément, un indicateur d'usure de la bande de roulement apparaîtra sous la forme d'une bande pleine sur la bande de roulement. Cela indique qu'il reste moins de 1,6 mm (1/16 pouce) de bande de roulement sur le pneu. Remplacer le pneu lorsque cela se produit.

N'attendez pas que la barre apparaisse sur toute la bande de roulement pour remplacer le pneu.



AVERTISSEMENT

Pour réduire le risque de MORT ou de BLESSURES SÉRIEUSES :

- Remplacez les pneus qui sont usés, qui présentent une usure irrégulière ou qui sont endommagés. Des pneus usés peuvent entraîner une perte d'efficacité de freinage, de contrôle de la direction et de traction.
- Remplacez TOUJOURS les pneus par des pneus de la même taille que chaque pneu fourni à l'origine avec ce véhicule. L'utilisation de pneus et de roues autres que les dimensions recommandées peut causer des caractéristiques de maniabilité inhabituelles, un mauvais contrôle du véhicule ou affecter négativement le système de freins antiblocage (ABS) de votre véhicule, entraînant un accident grave.

- Lorsque vous remplacez des pneus (ou des roues), il est recommandé de remplacer les deux pneus (ou les deux roues) avant ou arrière par paire. Le remplacement d'un seul pneu peut sérieusement affecter la tenue de route de votre véhicule.
- Les pneus se dégradent avec le temps, même lorsqu'ils ne sont pas utilisés. Quelle que soit la bande de roulement restante, Genesis recommande que les pneus soient remplacés après six (6) ans de service normal.
- La chaleur causée par des climats chauds ou des charges élevées fréquentes peut accélérer le processus de vieillissement. Le non-respect de cet avertissement peut entraîner une défaillance soudaine du pneu, ce qui peut entraîner une perte de contrôle du véhicule et entraîner un accident.

Remplacement de la roue de secours compacte (si équipé)

Un pneu de secours compact a une durée de vie de bande de roulement plus courte qu'un pneu de taille normale. Remplacez-le lorsque vous pouvez voir les barres indicatrices d'usure de la bande de roulement sur le pneu. La roue de secours compacte de remplacement doit être de la même taille et de la même conception que celle fournie avec votre nouveau véhicule et doit être montée sur la même roue de secours compacte. Le pneu de secours compact n'est pas conçu pour être monté sur une roue de taille normale, et la roue de secours compacte n'est pas conçue pour monter un pneu de taille normale.



AVERTISSEMENT

Le pneu d'origine doit être réparé ou remplacé dès que possible pour éviter une défaillance de la roue de secours (si équipé) et une perte de contrôle du véhicule entraînant un accident. La roue de secours compacte (si équipé) est destinée uniquement aux urgences. Ne conduisez pas votre véhicule à plus de 80 km/h (50 mi/h) lorsque vous utilisez la roue de secours compacte.

Remplacement des roues

Si vous devez pour une raison quelconque remplacer les roues métalliques, utilisez des roues de diamètre, largeur de jante et déport équivalents.

Adhérence des pneus

L'adhérence des pneus peut être réduite si vous roulez sur des pneus usés, des pneus mal gonflés ou sur une chaussée glissante. Les pneus doivent être remplacés lorsque les indicateurs d'usure de la bande de roulement apparaissent. Pour réduire les risques de perte de contrôle, ralentissez chaque fois qu'il pleut, qu'il neige ou qu'il y a de la glace sur la route.

Maintenance des pneus

En plus d'un bon gonflage, un bon alignement des roues aide à réduire l'usure des pneus. Si vous constatez qu'un pneu est usé de façon inégale, demandez à votre concessionnaire de vérifier l'alignement des roues.

Lorsque vous faites installer des pneus neufs, assurez-vous qu'ils sont équilibrés. Cela augmentera le confort de roulement du véhicule et la durée de vie des pneus. De plus, un rééquilibrage doit systématiquement être effectué si un pneu est retiré de la roue.

Informations figurant sur le flanc des pneus

Ces informations indiquent et décrivent les caractéristiques fondamentales du pneu et indiquent également le numéro d'identification du pneu (TIN) pour la certification aux normes de sécurité. Le TIN peut être utilisé pour identifier le pneu en cas de rappel.

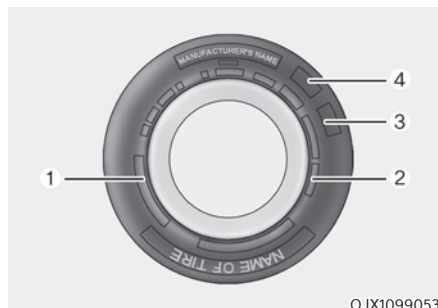

OJX1099053

1. Fabricant ou nom de marque

Le nom du fabricant ou la marque est indiqué à cet endroit du pneu.

2. Désignation de la taille des pneus

Le flanc d'un pneu est marqué d'une désignation de taille de pneu. Vous aurez besoin de cette information lorsque vous choisirez des pneus de remplacement pour votre voiture. Ce qui suit explique ce que signifient les lettres et les chiffres de la désignation de la taille du pneu.

Exemple de dimensions de pneu :

(Ces informations sont fournies à titre d'exemple et peuvent varier de celles de votre véhicule.)

245/45R19 101H

- 245 - Largeur du pneu en millimètres.
- 45 - Rapport d'aspect. La hauteur de section du pneu en pourcentage de sa largeur.
- R - Code de construction du pneu (radial).
- 19 - Diamètre de jante en pouces.
- 105 - Indice de charge (code numérique correspondant à la charge maximale que le pneu peut supporter).
- W - Indice de vitesse. Reportez-vous au tableau d'évaluation de la vitesse dans cette section pour plus d'informations.

Désignation de la taille de la roue

Les roues sont également marquées avec des informations importantes dont vous avez besoin si jamais vous devez en remplacer une. Ce qui suit explique ce que signifient les lettres et les chiffres dans la désignation de la taille de roue.

Exemple de désignation de la taille de la roue :

8.5J X 19

- 8.5 - Largeur de jante en pouces.
- J - Désignation du profil de jante.
- 19 - Diamètre de jante en pouces.

Indices de vitesse des pneus

Le tableau ci-dessous énumère plusieurs des différentes cotes de vitesse actuellement utilisées pour les pneus de véhicules de tourisme. La cote de vitesse fait partie de la désignation de la taille du pneu sur le flanc du pneu. Ce symbole indique la vitesse maximale que le pneu peut supporter pour satisfaire aux exigences de sécurité.

Indice de vitesse	Vitesse maximale
S	180 km/h (112 mph)
T	190 km/h (118 mph)
H	210 km/h (130 mph)
V	240 km/h (149 mph)
W	270 km/h (168 mph)
Y	300 km/h (186 mi/h)

3. Vérification de la durée de vie des pneus (TIN : Numéro d'identification du pneu)

Tout pneu de plus de six ans, selon la date de fabrication (y compris la roue de secours), doit être remplacé par un pneu neuf. Vous pouvez trouver la date de fabrication sur le flanc du pneu (éventuellement à l'intérieur de la roue), affichant le code DOT. Le code DOT est une série de chiffres sur un pneu composée de chiffres et de lettres anglaises. La date de fabrication est désignée par les quatre derniers chiffres (caractères) du code DOT.

DOT : XXXX XXXX OOOO

La partie avant du DOT indique le numéro de code de l'usine, la taille des pneus et la sculpture de la bande de roulement, et les quatre derniers chiffres indiquent la semaine et l'année de fabrication.

Par exemple :

DOT XXXX XXXX 5221 signifie que le pneu a été produit au cours de la 52ème semaine de 2021.

4. Pneu exclusif pour Genesis

Genesis recommande d'utiliser des pneus conçus spécialement pour les véhicules Genesis. Vous pouvez lire les lettres "GOE" (Genesis Original Equipment, équipement d'origine Genesis) sur le flan du pneu.

5. Composition et matériau pour couches de pneumatiques

Le nombre de couches ou de plis de tissu caoutchouté dans le pneu. Les fabricants de pneus doivent également indiquer les matériaux contenus dans le pneu, notamment l'acier, le nylon, le polyester et d'autres matériaux. La lettre "R" signifie une construction en nappe radiale ; la lettre "D" signifie une construction en diagonale ou en biais ; et la lettre "B" signifie une construction en nappe à biais.

6. Pression de gonflage maximale admissible

Ce chiffre représente la pression d'air la plus élevée qui devrait être appliquée au pneu. Ne pas dépasser la pression de gonflage maximale admissible. Consultez l'étiquette d'information sur les pneus et le chargement pour connaître la pression de gonflage recommandée.

7. Capacité de charge maximale

Ce chiffre indique la charge maximale en kilogrammes et en livres que le pneu peut supporter. Ce chiffre indique la charge maximale en kilogrammes et en livres que le pneu peut supporter. Lorsque vous remplacez les pneus du véhicule, utilisez toujours un pneu ayant la même capacité de charge que le pneu installé en usine.

8. Classement uniforme de la qualité des pneus

Des indices de qualité sont disponibles sur le flan des pneus, entre l'épaulement et la largeur de section maximale.

Par exemple :

TREADWEAR 200

TRACTION AA

TEMPERATURE A

Indice d'usure de la bande de roulement

Le degré d'usure de la bande de roulement est une cote comparative basée sur le taux d'usure du pneu lorsqu'il est testé dans des conditions contrôlées sur un parcours d'essai gouvernemental spécifique. Par exemple, un pneu classé 150 s'usera une fois et demie (1½) ainsi qu'un pneu classé 100 sur le parcours gouvernemental.

Les performances relatives des pneus peuvent varier selon les conditions réelles d'utilisation et peuvent présenter un écart significatif par rapport à la norme, notamment du fait des habitudes de conduite, de l'entretien, du type de route et du climat.

Ces grades sont moulés sur les flancs des pneus de véhicules de tourisme. Les pneus disponibles de série ou en option sur votre véhicule peuvent varier en fonction de la pente.

Traction - AA- A- B et C

Les indices d'adhérence, du plus élevé au plus bas, sont AA, A, B et C. Ces indices indiquent la capacité des pneus à s'arrêter sur une chaussée mouillée, mesurée dans des conditions contrôlées sur des surfaces d'essai en asphalté et en béton spécifiées par le gouvernement. Un pneu marqué C peut avoir une mauvaise adhérence.



AVERTISSEMENT

L'indice d'adhérence attribué à un pneu est basé sur un freinage en ligne droite et n'inclut pas les accélérations, les virages, l'aquaplaning ou des caractéristiques d'adhérence exceptionnelles.

Température - A, B & C

Les indices de température sont, dans l'ordre décroissant de performance, A, B et C. Ils indiquent la résistance d'un pneu à l'échauffement et sa capacité à dissiper la chaleur dans un environnement contrôlé en laboratoire.

Une température élevée prolongée peut entraîner la dégénérescence du matériau du pneu et réduire sa durée de vie, et une température excessive peut entraîner une défaillance soudaine du pneu. Les grades B et A représentent des niveaux de performance plus élevés sur la roue d'essai en laboratoire que le minimum requis par la loi.



AVERTISSEMENT

La catégorie de température de ce pneu est établie pour un pneu qui est correctement gonflé et qui n'est pas surchargé. Une vitesse excessive, un sous-gonflage, un sur-gonflage ou une charge excessive, séparément ou en combinaison, peuvent causer une accumulation de chaleur et une défaillance soudaine possible des pneus. Vous pourriez perdre le contrôle du véhicule et provoquer un accident.

Pneu à profil bas (si équipé)

Le rapport d'aspect est inférieur à 50 sur les Pneu à profil bas.

Comme les Pneu à profil bas sont optimisés pour la tenue de route et le freinage, leur flanc est un peu plus rigide qu'un pneu standard. De plus, les Pneu à profil bas ont tendance à être plus larges et, par conséquent, ont une plus grande surface de contact avec la surface de la route. Dans certains cas, ils peuvent générer plus de bruit sur la route que les pneus standard.



ATTENTION

La paroi latérale d'un pneu à profil bas est plus courte que celle d'un pneu normal. Ainsi, la roue et le pneu à profil bas sont facilement endommagés. Suivez les instructions ci-dessous.

- Lorsque vous conduisez sur une route accidentée ou en dehors d'une route, veillez à ne pas endommager les pneus et les roues. Après la conduite, inspectez les pneus et les roues.
- Lorsque vous passez au-dessus d'un nid-de-poule, d'un dos d'âne, d'un trou d'homme ou d'un trottoir, conduisez lentement le véhicule afin de ne pas endommager les pneus et les roues.
- Lorsqu'il y a un impact sur un pneu, inspectez l'état du pneu. Nous vous recommandons de contacter un concessionnaire agréé pour les produits de la marque Genesis.
- Inspecter l'état et la pression des pneus tous les 3 000 km (1 800 milles) pour prévenir tout dommage aux pneus.
- Il est difficile de reconnaître un pneu endommagé uniquement avec les yeux. Lorsqu'il y a un léger indice de dommage au pneu, vérifiez et remplacez le pneu pour prévenir les dommages causés par les fuites d'air.
- Lorsqu'un pneu est endommagé alors qu'il roule sur une route accidentée, hors route ou au-dessus d'obstacles, tels qu'un nid-de-poule, un trou d'homme ou une bordure de trottoir, votre garantie ne couvre pas les dommages.
- L'information sur le pneu est indiquée sur la paroi latérale du pneu.

FUSIBLES

■ Fusible à lame



Normal



Grillé

■ Type à cartouche



Normal



Grillé

■ Type multi

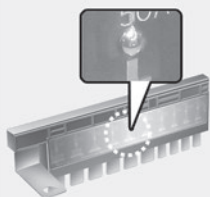

Normal

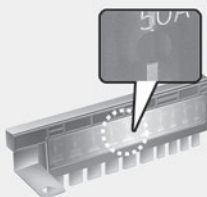

Grillé

OTM078035

Le système électrique d'un véhicule est protégé contre les surcharges électriques par des fusibles.

Ce véhicule possède 5 panneaux de fusibles, l'un situé dans la traverse du panneau latéral du conducteur, l'autre dans le compartiment du véhicule.

Si l'un des feux, accessoires ou commandes de votre véhicule ne fonctionne pas, vérifiez le fusible de circuit approprié. Si un fusible a sauté, l'élément à l'intérieur du fusible sera fondu ou cassé.

Si le système électrique ne fonctionne pas, vérifiez d'abord le panneau de fusibles côté conducteur. Avant de remplacer un fusible grillé, coupez le véhicule et tous les interrupteurs, puis débranchez le câble négatif de la batterie. Remplacez toujours un fusible fondu par un fusible de même calibre.

Si le fusible de remplacement saute, cela indique un problème électrique. Évitez d'utiliser le système qui a été impliqué. Nous vous conseillons de consulter immédiatement un concessionnaire agréé pour les produits de la marque Genesis.



AVERTISSEMENT

Remplacez toujours un fusible par un autre de même calibre.

- Un fusible de calibre supérieur pourrait entraîner des dommages et un départ de feu.
- N'installez pas de fil ou de papier d'aluminium au lieu d'un fusible approprié, même à titre de réparation temporaire. Cela pourrait endommager considérablement le câblage et causer un incendie.

REMARQUE

N'utilisez pas de tournevis ou tout autre objet métallique pour retirer un fusible. Vous pourriez provoquer un court-circuit et endommager le système.

Remplacement des fusibles du tableau de bord

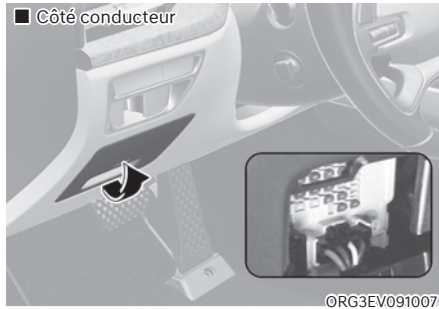

1. Coupez le moteur du véhicule.
2. Éteignez tous les autres interrupteurs.
3. Ouvrez le couvercle du panneau de fusibles.
4. Reportez-vous à l'étiquette à l'intérieur du couvercle du panneau de fusibles pour localiser l'emplacement suspect du fusible.

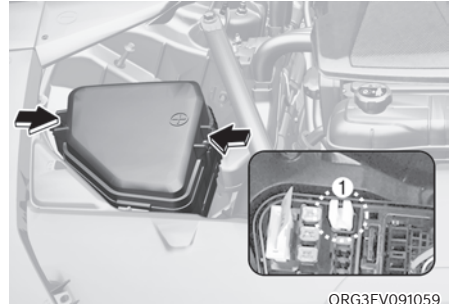

5. Tirez le fusible suspect droit. Utilisez l'outil de dépose (1) fourni dans le couvercle du panneau des fusibles du compartiment moteur.
6. Vérifiez le fusible et remplacez-le s'il a fondu. Des fusibles de rechange sont fournis dans les panneaux de fusible du tableau de bord (ou dans le tableau de fusibles du compartiment moteur).
7. Installez un fusible de même calibre et assurez-vous qu'il est bien en place. Si la fixation n'est pas ajustée, nous vous conseillons de consulter un concessionnaire agréé pour les produits de la marque Genesis.

En cas d'urgence, si vous n'avez pas de fusible de rechange, utilisez un fusible de même calibre provenant d'un circuit dont vous n'avez peut-être pas besoin pour faire fonctionner le véhicule, comme le fusible de l'allume-cigare.

Si les phares ou d'autres composants électriques ne fonctionnent pas et que les fusibles ne sont pas endommagés, vérifiez le tableau des fusibles dans le compartiment moteur. Si un fusible est grillé, il doit être remplacé par un fusible de même calibre.

Remplacement de fusible du panneau de compartiment moteur

Fusible à lame / Fusible à cartouche

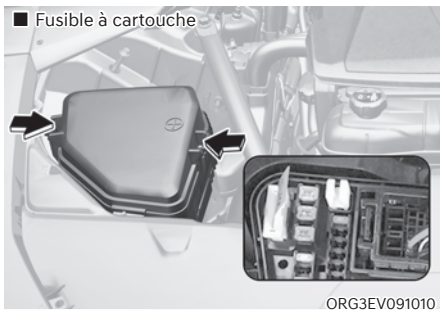
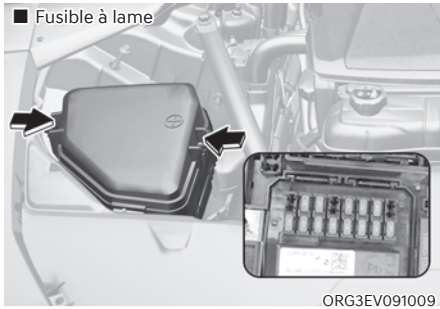

1. Coupez le moteur du véhicule.
2. Éteignez tous les autres interrupteurs.
3. Retirez le couvercle du panneau de fusibles en appuyant sur le robinet et en tirant vers le haut.
4. Vérifiez le fusible et remplacez-le s'il a fondu. Pour extraire ou insérer un fusible, utiliser la pince arrache-fusible qui se trouve dans le panneau de fusibles du compartiment moteur.
5. Installez un fusible de même calibre et assurez-vous qu'il est bien en place. Si la fixation n'est pas ajustée, nous vous conseillons de consulter un concessionnaire agréé pour les produits de la marque Genesis.

REMARQUE

Après la vérification du panneau de fusibles du compartiment moteur, reposez convenablement le couvercle du panneau de fusible. Vous entendrez peut-être un dé clic si le couvercle est solidement verrouillé. S'il n'est pas solidement verrouillé, une panne électrique peut survenir par contact avec l'eau.

Fusible autoréarmable/fusible midi

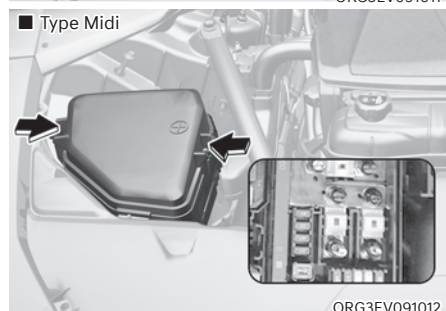
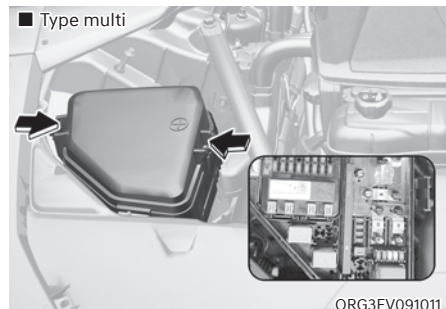

Si le fusible grillé est un fusible autoréarmable ou midi, nous vous conseillons de consulter un concessionnaire agréé pour les produits de la marque Genesis.

Description du panneau de fusibles/relais

Panneau de fusibles du tableau de bord



ORG3EV091013

À l'intérieur du couvercle du boîtier de fusibles/relais, vous trouverez l'étiquette du fusible/relais décrivant les noms des fusibles/relais et leur calibre.

i Informations

Toutes les descriptions des tableaux de fusibles contenues dans ce manuel ne s'appliquent pas nécessairement à votre véhicule ; les informations sont exactes au moment de l'impression. Lorsque vous inspectez le boîtier à fusibles de votre véhicule, reportez-vous à l'étiquette du boîtier à fusibles.

USE THE DESIGNATED FUSE ONLY
 USE SOLO LOS FUSIBLES ESPECIFICADOS
 استخدم الفيوز ذو القياس المناسب
 используйте только предназначенные предохранители.
 请使用指定的保险丝

9 MODULE 10A			11 MODULE 10A			12 MODULE 10A	3 A/C 10A
IND 10A	2 E-9*FTER 10A		SPARE 15A	10 MODULE 10A	7 MODULE 10A	MULTIMEDIA 10A	13 MODULE 10A
CLUSTER 10A	2 IBU 10A	2 10A	3 PRESAFETY SEAT BELT 10A	8 MODULE 10A		E-CALL 10A	3 MODULE 10A
LH 10A	10A	2 PASS 10A	POWER HANDLE 10A	1 10A	1 E-9*FTER 10A	4 MODULE 10A	
1 DRV 10A			5 MODULE 15A	1 IBU 10A	POWER OUTLET 10A		
2 DRV 10A	1 PASS 10A	DRV 10A	PASS 10A	SPARE 10A	2 MODULE 10A		
					6 MODULE 10A	BRAKE SWITCH 10A	

91990-J1030

ORG3EV091054L









Panneau de fusibles du tableau de bord

Nom du fusible	Symbole	Calibre du fusible	Circuit protégé
MODULE9	⁹ MODULE	10 A	Console au pavillon, AMP, chargeur sans fil pour smartphone, connecteur de liaison de données, module de siège conducteur/passager, module d'appel électronique MTS, rétroviseur électrochromique, contrôleur de climatisation avant/arrière, commutateur de télécommande de la console du siège arrière, unité de tête A/V et de navigation, module de commande de climatisation, unité CCS de siège arrière gauche/droite, unité de chauffage de siège arrière gauche/droite Convertisseur DC solaire, onduleur arrière
MODULE11	¹¹ MODULE	10 A	Lampe frontale gauche, lampe frontale droite, interrupteur multifonction, unité ADAS (stationnement)
MODULE12	¹² MODULE	10 A	IAU, IBU
A/C3	³ A/C	10 A	Module de contrôle climatisation arrière, Contrôleur climatisation avant/arrière
A/BAG IND	^{IND} 	10 A	Combiné d'instruments, console de pavillon
E-SHIFTER2	² E-SHIFTER	10 A	Sélecteur de levier de changement de vitesse ATM électronique
SPARE	SPARE	15 A	Non utilisé
MODULE10	¹⁰ MODULE	10 A	Bloc de jonction ICU (ESU)
MODULE7	⁷ MODULE	10 A	Module de porte du conducteur, IBU, contacteur multifonction, IAU Contacteur de feu de stop
MULTI MEDIA	MULTI MEDIA	25 A	A/V et Unité de navigation



Panneau de fusibles du tableau de bord

Nom du fusible	Symbole	Calibre du fusible	Circuit protégé
MODULE13	¹³ MODULE	10 A	Contrôleur de climatisation avant/arrière, affichage tête haute, indicateur de sécurité, module de commande de climatisation, groupe d'instruments, ESU
CLUSTER	CLUSTER	10 A	Bloc d'instruments, Affichage haut de tête
IBU2	² IBU	10 A	IBU
AIR BAG2	² 	15 A	Module de commande SRS
PRESAFETY SEAT BELT3	³ PRESAFETY SEAT BELT	10 A	Unité de la ceinture de sécurité à prétensionneur
MODULE8	⁸ MODULE	10 A	Radar arrière gauche/droit, unité ECS, caméra avant, unité ADAS (conduite), unité ADAS (stationnement), contacteur de planche de bord, contacteur de console avant, unité de réglage d'inclinaison et de hauteur du volant
E-CALL	E-CALL	10 A	Module MTS E-Call
MODULE3	³ MODULE	10 A	Commutateur de commande à distance de la console du siège arrière, prise USB et écouteurs de la console arrière, ressort d'horloge, unité inclinaison et télescopique direction, radar d'angle arrière gauche/droit, chargeur sans fil pour smartphone, clavier de la console avant, VESS

Panneau de fusibles du tableau de bord

Nom du fusible	Symbole	Calibre du fusible	Circuit protégé
P/WINDOW LH	^{LH} 	30 A	Module de vitre électrique côté conducteur/passager, module de vitre électrique arrière côté gauche
CURTAIN		10 A	IBU
P/SEAT PASS2	² ^{PASS} 	25 A	Module de siège à commande électrique passager
TRUNK		10 A	Relais de déverrouillage de coffre
AIR BAG1	¹ 	15 A	Module de commande SRS
E-SHIFTER1	¹ E-SHIFTER	10 A	Sélecteur de levier de changement de vitesse ATM électronique
MODULE4	⁴ MODULE	10 A	Capteur d'alerte d'occupant arrière (ROA), capteur de pluie, interrupteur de détresse, module de commande de climatisation, connecteur de liaison de données, interrupteur multifonction, rétroviseur extérieur électrique conducteur/passager, module de siège électrique conducteur/passager
P/SEAT DRV1	¹ ^{DRV} 	25 A	Module de siège électrique du conducteur
P/SEAT		10 A	Unité de soutien lombaire de siège du conducteur/passager (3/5/7 CELL)
POWER HANDLE	POWER HANDLE	15 A	Unité d'inclinaison et profondeur de direction
MODULE5	⁵ MODULE	15 A	Module de porte conducteur, module de siège électrique conducteur/passager, PTL
IBU1	¹ IBU	10 A	IAU, IBU, unité BLE, poignée extérieure de porte du conducteur/passager
POWER OUTLET	POWER OUTLET	20 A	Prise de courant accoudoir
P/SEAT DRV2	² ^{DRV} 	25 A	Module de siège électrique du conducteur
P/SEAT PASS1	¹ ^{PASS} 	25 A	Module de siège à commande électrique passager

Panneau de fusibles du tableau de bord

Nom du fusible	Symbole	Calibre du fusible	Circuit protégé
S/HEATER DRV		20 A	Module de siège électrique du conducteur
S/HEATER PASS		20 A	Module de siège à commande électrique passager
DOOR LOCK		20 A	Relais de verrouillage/déverrouillage des portes central
SPARE	SPARE	10 A	Non utilisé
MODULE2	² MODULE	10 A	Module de porte de chargeur, relais chauffant arrière
MODULE6	⁶ MODULE	10 A	Lampe accoudoir, IBU, cadran levier électronique ATM , lampe vide poche avant, IAU, commutateur MTS E-Call, unité principale de navigation et A/V, clavier de console avant AMP, chargeur USB de console arrière, commutateur de commande à distance de console de siège arrière
BRAKE SWITCH	BRAKE SWITCH	10 A	Contacteur de feu de stop, IBU

Panneau à fusibles du compartiment moteur



ORG3EV091014

À l'intérieur du couvercle du boîtier de fusibles/relais, vous trouverez l'étiquette du fusible/relais décrivant les noms des fusibles/relais et leur calibre.





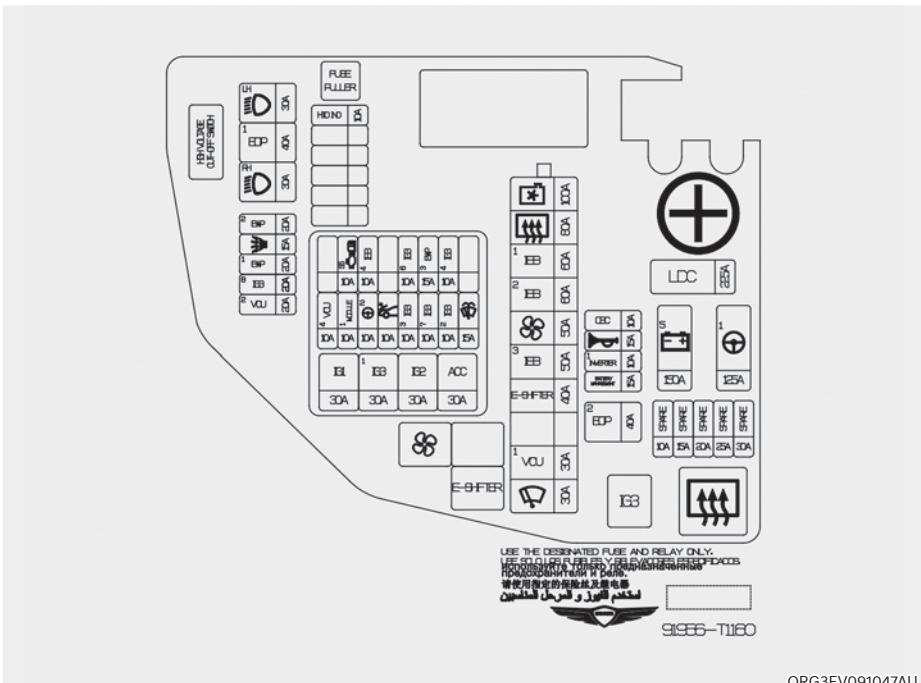

i Informations

Toutes les descriptions des tableaux de fusibles contenues dans ce manuel ne s'appliquent pas nécessairement à votre véhicule ; les informations sont exactes au moment de l'impression. Reportez-vous à l'étiquette lorsque vous examinez le panneau de fusibles de votre véhicule.

















ORG3EV091047AU

Panneau de fusibles du compartiment du véhicule





Type	Nom du fusible	Symbole	Calibre du fusible	Circuit protégé
MINE	LDC	LDC	225 A	ICCU (LDC)
	B+5	⁵ 	150 A	Bloc de jonction E/R
	MDPS1 *1	¹ 	125 A	Unité du moteur de direction assistée électrique
MULTI	COOLING FAN		100 A	Moteur de ventilateur de refroidissement
	REAR HEATED		80 A	Relais de chauffage arrière
	IEB1	¹ IEB	60 A	Unité IEB
	IEB2	² IEB	60 A	Unité IEB
	BLOWER		50 A	Moteur de la soufflante
	IEB3	³ IEB	50 A	Unité IEB
	E-SHIFTER	E-SHIFTER	40 A	Relais E-Shift
	VCU1	¹ VCU	30 A	VCU
	WIPER		30 A	Moteur d'essuie-glace

*1: MDPS (direction assistée entraînée par moteur) équivaut à EPS (direction assistée électrique)

Panneau à fusibles du compartiment moteur

Type	Nom du fusible	Symbole	Calibre du fusible	Circuit protégé
SB	HEAD LAMP LH		30 A	Phare gauche
	EOP1	¹ 	40 A	Pompe à huile électronique
	HEAD LAMP RH		30 A	Phare droit
	EOP2	² 	40 A	Pompe à huile électronique
MICRO	EWP2	² 	20 A	Pompe à eau électronique pour batterie
	BUGLAR ALARM HORN		15 A	Bloc PCB (Relais de l'avertisseur de l'alarme antivol)
	EWP1	¹ 	20 A	Pompe à eau électronique pour rad
	IG3 8	⁸ 	20 A	Relais IG3
	VCU2	² 	20 A	VCU
	HTD IND		10 A	Indicateur de chauffage arrière
	OBC		10 A	ICCU, système de surveillance de charge de véhicule
	HORN		15 A	Bloc PCB (relais d'avertisseur sonore)
	INVERTER1	¹ 	10 A	Onduleur avant
	BATTERY MANAGEMENT		15 A	Système de gestion de batterie

Panneau à fusibles du compartiment moteur

Nom du fusible	Symbole	Calibre du fusible	Circuit protégé
IG1	IG1	30 A	Relais IG1
IG3 1	¹ IG3	30 A	Bloc PCB (Relais IG3)
IG2	IG2	30 A	Relais IG2
ACC	ACC	30 A	Relais ACC
VCU4	³ VCU	10 A	VCU
MODULE1	¹ MODULE	10 A	Inverseur avant, radar avant, radar d'angle avant gauche/droit
MDPS2 *2	² 	10 A	Unité du moteur de direction assistée électrique
ACTIVE HOOD		10 A	Unité de contrôle de capot actif
IG3 3	³ IG3	10 A	Onduleur avant/arrière, EOP arrière, SCU, ICU
IG3 7	⁷ IG3	10 A	Unité de système de surveillance de la charge du véhicule, VCU, BMS
IG3 2	² IG3	10 A	Onduleur avant
WASHER		15 A	Relais de lave-vitre
SENSOR5	^{S5} 	10 A	VESS
IEB4	⁴ IEB	10 A	Unité IEB
IG3 6	⁶ IG3	10 A	Unité E-comp, unité de vanne de liquide de refroidissement, ICU (ESU), contrôleur A/C avant/arrière, chauffage PTC, capteur Incar, unité de commande A/C, cluster, unité A/V et de navigation
EWP3	³ EWP	15 A	Pompe à eau électronique
IG3 4	⁴ IG3	10 A	VESS, module de porte de charge, BMS

*2: MDPS (direction assistée entraînée par moteur) équivaut à EPS (direction assistée électrique)

Panneau de fusibles de coffre (bloc de sous-jonction arrière)



ORG3EV091044

À l'intérieur du couvercle du boîtier de fusibles/relais, vous trouverez l'étiquette du fusible/relais décrivant les noms des fusibles/relais et leur calibre.

i Informations

Toutes les descriptions des tableaux de fusibles contenues dans ce manuel ne s'appliquent pas nécessairement à votre véhicule ; les informations sont exactes au moment de l'impression. Reportez-vous à l'étiquette lorsque vous examinez le panneau de fusibles de votre véhicule.

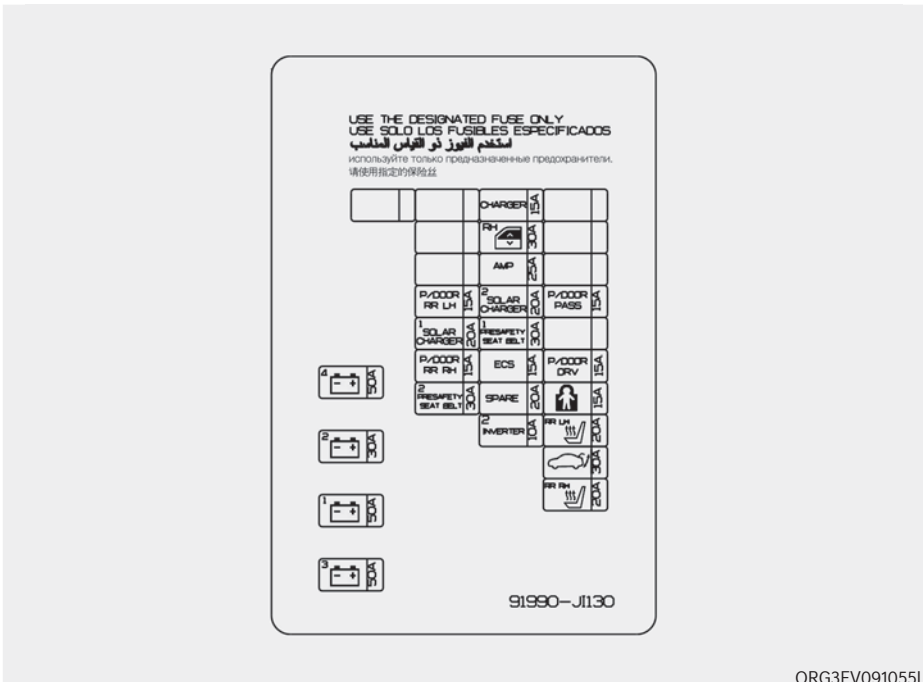

ORG3EV091055L

Boîte de raccordement arrière

Nom du fusible	Symbole	Calibre du fusible	Circuit protégé
B+4	B+4	50 A	Bloc de jonction ICU (Fusible - F3, F27, F28, F31, F45)
B+2	B+2	30 A	Bloc de jonction ICU (Fusible - F22, F29, F30, F38, F47), IPS2, IPS5, IPS6
B+1	B+1	50 A	Bloc de jonction ICU (Fusible - F50), IPS1, IPS3, IPS4, IPS7, relais de verrouillage de charge à long/court terme
B+3	B+3	50 A	Bloc de jonction ICU (Fusible - F25, F26, F33, F35, F36, F41, F42, F43, F44)
CHARGER	CHARGER	15 A	Relais de verrouillage/déverrouillage chargeur
P/WINDOW RH		30 A	Module de vitre électrique côté conducteur/passager, module de vitre électrique arrière côté droit
AMP	AMP	25 A	AMP, transformateur CC-CC bas (AMP)
P/DOOR RR LH	P/DOOR RR LH	15 A	Loquet de porte arrière gauche
SOLAR CHARGER2	² SOLAR CHARGER	20 A	Unité de conversion solaire CC
P/DOOR PASS	P/DOOR PASS	15 A	Loquet de porte passager
SOLAR CHARGER1	¹ SOLAR CHARGER	20 A	Unité de conversion solaire CC
PRESAFETY SEAT BELT1	¹ PRESAFETY SEAT BELT	30 A	Unité de la ceinture de sécurité à prétensionneur

Boîte de raccordement arrière

Nom du fusible	Symbole	Calibre du fusible	Circuit protégé
P/DOOR RR RH		15 A	Loquet de porte arrière droite
ECS	ECS	15 A	Unité ECS
P/DOOR DRV		15 A	Loquet de porte conducteur
PRESAFETY SEAT BELT2		30 A	Unité de la ceinture de sécurité à prétensionneur
SPARE	SPARE	20 A	Non utilisé
CHILD LOCK		15 A	Relais de verrouillage/déverrouillage de la sécurité enfants
INVERTER2		10 A	Onduleur arrière
S/HEATER RR LH		20 A	Unité CCS siège arrière gauche, unité de chauffage de siège arrière gauche
POWER TRUNK		30 A	Unité PTL (capot de coffre électrique)
S/HEATER RR RH		20 A	Unité CCS siège arrière droit, unité de chauffage de siège arrière droit

AMPOULES D'ÉCLAIRAGE

Nous vous conseillons de consulter un concessionnaire Genesis agréé pour remplacer la majorité des ampoules du véhicule. Il est difficile de remplacer les ampoules électriques du véhicule parce que les autres pièces du véhicule doivent être enlevées avant que vous puissiez vous rendre à l'ampoule. C'est particulièrement vrai pour le démontage de l'ensemble projecteur pour se rendre jusqu'à l'ampoule ou les ampoules.

Le retrait et la remise en place du bloc optique peuvent endommager le véhicule.



AVERTISSEMENT

- Avant de travailler sur un feu, appuyez sur le frein au pied, sélectionnez le mode P (stationnement), serrez le frein de stationnement, mettez le contacteur de démarrage/d'arrêt sur OFF et emportez la clé avec vous lorsque vous quittez le véhicule afin d'éviter tout mouvement brusque du véhicule et tout choc électrique éventuel.
- Sachez que les ampoules peuvent être chaudes et vous brûler les doigts.

REMARQUE

Assurez-vous de remplacer l'ampoule grillée par une ampoule de même puissance. Sinon, cela pourrait endommager le fusible ou le système de câblage électrique.

REMARQUE

Pour éviter tout dommage, ne nettoyez pas la lentille du phare avec des solvants chimiques ou des détergents puissants.



Informations - Déshumidificateur des phares (si équipé)

Ce véhicule possède un déshumidificateur pour réduire la formation de buée dans les phares provoquée par l'humidité. Le déshydratant est un produit consommable et ses performances peuvent changer selon la période d'utilisation ou l'environnement. Si la formation de buée dans le phare en raison de l'humidité se maintient pendant une longue période, nous vous conseillons de consulter un concessionnaire agréé Genesis.



Informations

Les lentilles des phares et des feux arrière peuvent sembler givrées si le véhicule est lavé après avoir roulé ou si le véhicule roule de nuit par temps de pluie. Cette condition est causée par la différence de température entre l'intérieur et l'extérieur du phare, et n'indique pas un problème sur le véhicule. Lorsque l'humidité se condense dans le phare, elle disparaît après avoir roulé avec le phare allumé. Le niveau amovible peut varier en fonction de la taille du phare, de sa position et des conditions environnantes. Toutefois, si l'humidité n'est pas évacuée, nous vous conseillons de faire inspecter le véhicule par un concessionnaire agréé pour les produits de la marque Genesis.

i Informations

- Une lampe qui fonctionne normalement peut clignoter momentanément pour stabiliser le système de commande électrique du véhicule. Cependant, si la lampe s'éteint après avoir scintillé ou continue à clignoter, nous vous recommandons de faire vérifier le système par un revendeur Genesis agréé.
- Le feu de position peut ne pas s'allumer lorsque l'interrupteur du feu de position est allumé, mais le feu de position et l'interrupteur du projecteur peuvent s'allumer lorsque l'interrupteur du projecteur est allumé. Cela peut être dû à une panne de réseau ou à un dysfonctionnement du système de commande électrique du véhicule. Dans ce cas, nous vous conseillons de faire inspecter le système par un concessionnaire agréé pour les produits de la marque Genesis.

i Informations

Faites régler l'orientation des phares par un concessionnaire HYUNDAI agréé après un accident ou après avoir reposé l'ensemble de phares.

i Informations

Changement de sens de circulation (pour l'Europe)

La répartition des feux de croisement est asymétrique. Si vous vous rendez dans un pays dans lequel le sens de circulation est inversé, cette partie asymétrique éblouit le conducteur du véhicule en sens inverse. Pour éviter l'éblouissement, la réglementation CEE préconise plusieurs solutions techniques (par exemple, le système de changement automatique, la feuille adhésive, le réglage vers le bas). Ces phares sont conçus pour ne pas éblouir les conducteurs venant en sens inverse. Ainsi, vous n'avez pas besoin de changer vos phares dans un pays où le sens de circulation est opposé.

Remplacement des phares, des feux de position, des clignotants et des feux diurnes

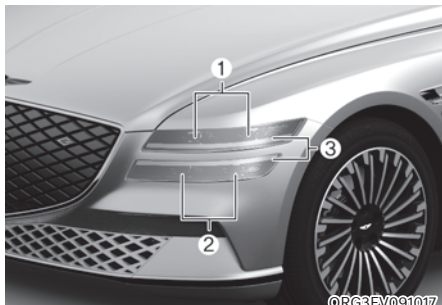

- (1) Phares (feux de croisement)
- (2) Feux avant (haut/bas)
- (3) Feux de position/feux diurnes/clignotants

Si l'ampoule LED ne fonctionne pas, dans ce cas, nous vous recommandons de faire inspecter le système par un concessionnaire agréé pour les produits de la marque Genesis.

Les lampes LED ne peuvent pas être remplacées comme une seule unité car il s'agit d'une unité intégrée. Les lampes LED doivent être remplacées par l'appareil.

Un technicien qualifié devrait vérifier ou réparer la lampe à DEL, car elle pourrait endommager les pièces connexes du véhicule.

Réglage des phares

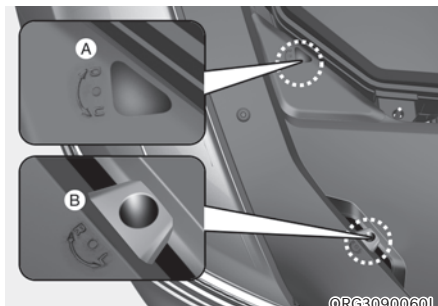

[A] : réglage vertical des feux de croisement et des feux de route

[B] : réglage horizontal des feux de croisement et des feux de route

1. Gonflez les pneus à la pression indiquée et retirez toute charge du véhicule, à l'exception du conducteur, de la roue de secours et des outils.
2. Le véhicule doit se trouver sur un terrain plat.
3. Tracez sur l'écran deux lignes verticales (passant au centre de chaque phare), ainsi qu'une ligne horizontale (passant également au centre de chaque phare).
4. Orientez les phares de façon à ce que la partie la plus lumineuse soit alignée sur les lignes verticales et la ligne horizontale. L'état des phares et de la batterie doit être normal.
5. Pour orienter les feux de croisement et les feux de route vers la gauche ou vers la droite, tournez le tournevis dans le sens horaire ou antihoraire.
Pour orienter les feux de croisement et les feux de route vers le haut ou vers le bas, tournez le tournevis dans le sens horaire ou antihoraire.

Repère d'orientation

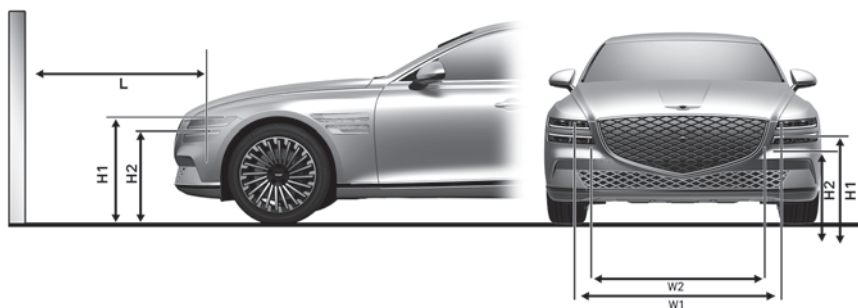

ORG3EV091049L

H1 : Hauteur entre le point central de l'ampoule du phare et le sol (faisceau de croisement)

H2 : Hauteur entre le point central de l'ampoule du phare et le sol (faisceau de route)

W1 : Distance entre les deux centres des ampoules des phares (feux de croisement)

W2 : Distance entre les deux centres des ampoules des phares (feux de route)

État du véhicule		H1	H2	W1	W2
Sans conducteur	mm (po)	685 (26,97)	585 (23,03)	1382 (54,4)	1357 (53,4)
	mm (po)	680 (26,77)	580 (22,83)	1382 (54,4)	1357 (53,4)

Feux de route

■ Basé sur un écran de 10 m

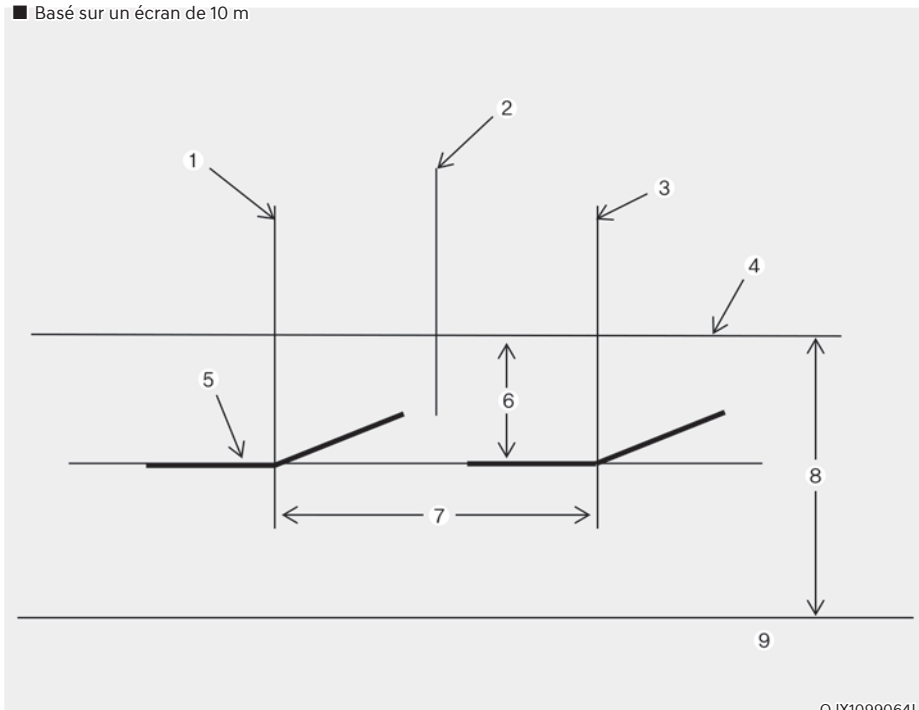

OJX1099064L

- [1] : Ligne verticale du centre de l'ampoule du phare gauche
- [2] : Axe de la voiture
- [3] : Ligne verticale du centre de l'ampoule du phare droit
- [4] : Ligne horizontale du centre de l'ampoule du phare
- [5] : Ligne d'intersection
- [6] : 100
- [7] : W1 (feux de croisement)
- [8] : H1 (feux de croisement)
- [9] : Masse

1. Allumez les feux de croisement sans vous installer dans le véhicule.
 2. La ligne d'intersection doit être alignée sur celle de l'image.
 3. Lorsque vous orientez les feux de croisement, réglez l'orientation verticale après avoir réglé l'orientation horizontale.
 4. Si le correcteur d'assiette des phares est équipé, réglez l'interrupteur du correcteur d'assiette des phares sur « 0 ».
- * Le feu de route est dirigé simultanément lorsque vous dirigez le feu de croisement.

Remplacement de l'ampoule du répétiteur latéral

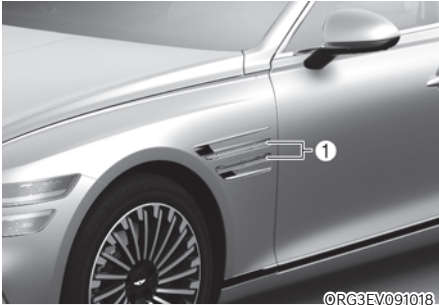

Si l'ampoule LED (1) ne fonctionne pas, dans ce cas, nous vous recommandons de faire inspecter le système par un concessionnaire agréé pour les produits de la marque Genesis.

Les lampes LED ne peuvent pas être remplacées comme une seule unité car il s'agit d'une unité intégrée. Les lampes LED doivent être remplacées par l'appareil.

Un technicien qualifié devrait vérifier ou réparer la lampe à DEL, car elle pourrait endommager les pièces connexes du véhicule.

Remplacement de l'éclairage du bas de la porte

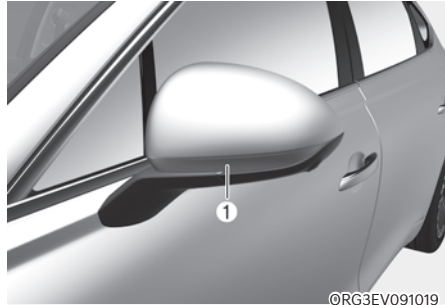

Si l'ampoule LED (1) ne fonctionne pas, dans ce cas, nous vous recommandons de faire inspecter le système par un concessionnaire agréé pour les produits de la marque Genesis.

Les lampes LED ne peuvent pas être remplacées comme une seule unité car il s'agit d'une unité intégrée. Les lampes LED doivent être remplacées par l'appareil.

Un technicien qualifié devrait vérifier ou réparer la lampe à DEL, car elle pourrait endommager les pièces connexes du véhicule.

Remplacement d'une ampoule du feu combiné arrière

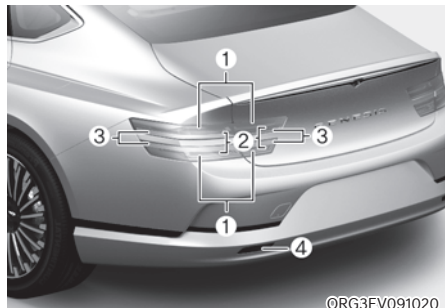

- (1) Feu stop/arrière
- (2) Feu Stop
- (3) Clignotant
- (4) Feu de recul

Si l'ampoule LED ne fonctionne pas, dans ce cas, nous vous recommandons de faire inspecter le système par un concessionnaire agréé pour les produits de la marque Genesis.

Les lampes LED ne peuvent pas être remplacées comme une seule unité car il s'agit d'une unité intégrée. Les lampes LED doivent être remplacées par l'appareil.

Un technicien qualifié devrait vérifier ou réparer la lampe à DEL, car elle pourrait endommager les pièces connexes du véhicule.

Remplacement du feu antibrouillard arrière



ORG3EV091051L

Si l'ampoule LED (1) ne fonctionne pas, dans ce cas, nous vous recommandons de faire inspecter le système par un concessionnaire agréé pour les produits de la marque Genesis.

Les lampes LED ne peuvent pas être remplacées comme une seule unité car il s'agit d'une unité intégrée. Les lampes LED doivent être remplacées par l'appareil.

Un technicien qualifié devrait vérifier ou réparer la lampe à DEL, car elle pourrait endommager les pièces connexes du véhicule.

Remplacement du feu stop surélevé

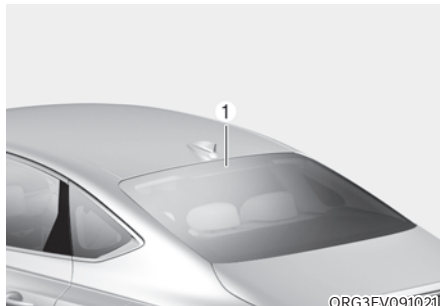

ORG3EV091021

Si l'ampoule LED (1) ne fonctionne pas, dans ce cas, nous vous recommandons de faire inspecter le système par un concessionnaire agréé pour les produits de la marque Genesis.

Les lampes LED ne peuvent pas être remplacées comme une seule unité car il s'agit d'une unité intégrée. Les lampes LED doivent être remplacées par l'appareil.

Un technicien qualifié devrait vérifier ou réparer la lampe à DEL, car elle pourrait endommager les pièces connexes du véhicule.

Remplace de l'ampoule de la plaque d'immatriculation

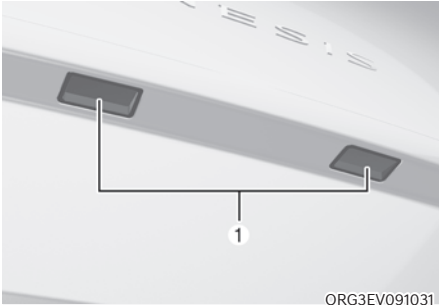

Si l'ampoule LED (1) ne fonctionne pas, dans ce cas, nous vous recommandons de faire inspecter le système par un concessionnaire agréé pour les produits de la marque Genesis.

Les lampes LED ne peuvent pas être remplacées comme une seule unité car il s'agit d'une unité intégrée. Les lampes LED doivent être remplacées par l'appareil.

Un technicien qualifié devrait vérifier ou réparer la lampe à DEL, car elle pourrait endommager les pièces connexes du véhicule.

Remplacement de l'ampoule de l'éclairage intérieur



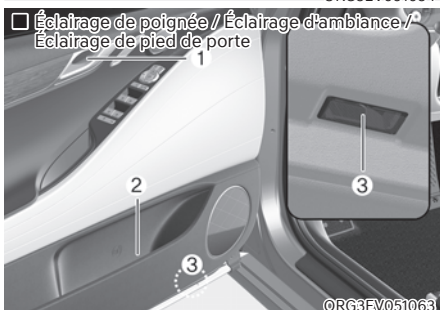
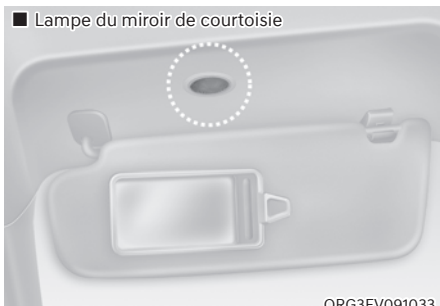

- (1) Éclairage de la poignée de porte intérieure
- (2) Lumière d'ambiance
- (3) Éclairage du bas de la porte



Si l'ampoule LED ne fonctionne pas, dans ce cas, nous vous recommandons de faire inspecter le système par un concessionnaire agréé pour les produits de la marque Genesis.

Les lampes LED ne peuvent pas être remplacées comme une seule unité car il s'agit d'une unité intégrée. Les lampes LED doivent être remplacées par l'appareil.

Un technicien qualifié devrait vérifier ou réparer la lampe à DEL, car elle pourrait endommager les pièces connexes du véhicule.

ENTRETIEN ET ASPECT

Entretien extérieur

REMARQUE

Si vous gardez votre véhicule près d'un panneau de signalisation en acier inoxydable ou d'un bâtiment en verre, les pièces en plastique extérieures du véhicule comme le pare-chocs, le becquet, les phares ou les rétroviseurs extérieurs peuvent être endommagées à cause de la lumière du soleil réfléchi par le panneau de signalisation ou le bâtiment. Pour éviter d'endommager les pièces en plastique extérieures, vous devez éviter de vous garer dans des zones où la lumière risque d'être réfléchi ou utiliser une protection pour véhicule. (Les pièces en plastique extérieures appliquées à votre véhicule peuvent varier.)

Précautions d'ordre général concernant l'entretien extérieur

Il est très important de suivre le mode d'emploi de l'étiquette lorsque vous utilisez un nettoyeur chimique ou un produit de polissage. Lire toutes les mises en garde et mises en garde qui figurent sur l'étiquette.

Entretien de la peinture

Lavage

Pour protéger la peinture de votre véhicule contre la rouille et la corrosion, procédez au moins une fois par mois à un lavage complet à l'eau tiède ou froide.

Si vous pratiquez la conduite hors route, lavez votre véhicule après chaque trajet. Portez une attention particulière à l'élimination de toute accumulation de sel, de saleté, de boue et d'autres matières étrangères. Veillez à ce que les orifices d'évacuation situés au bas des portes et au niveau des bas de caisse restent dégagés et propres.

S'ils ne sont pas nettoyés immédiatement, les insectes, le goudron, la sève, les fientes d'oiseaux, la pollution industrielle et les dépôts similaires peuvent endommager la peinture de votre véhicule.

Même un lavage rapide à l'eau claire n'éliminera pas nécessairement tous ces dépôts. Un savon doux, sans danger pour les surfaces peintes, doit être utilisé.

Après le lavage, rincez abondamment le véhicule à l'eau tiède ou froide. Ne laissez pas le savon sécher sur la peinture.

Lavage haute pression

- Veillez à conserver une distance suffisante avec le véhicule lorsque vous utilisez un nettoyeur haute pression.

Une distance insuffisante ou une pression excessive peuvent endommager des composants ou entraîner la pénétration d'eau à l'intérieur du véhicule.

- Ne pulvérisez rien sur la caméra, les capteurs ou les zones environnantes directement avec un nettoyeur haute pression. Le choc de l'eau sous haute pression pourrait empêcher le système de fonctionner normalement.
- N'approchez pas l'embout du tuyau trop près des soufflets (caches en plastique ou en caoutchouc) ni des connecteurs. La pulvérisation d'eau haute pression risquerait de les endommager.



AVERTISSEMENT

Après avoir lavé le véhicule, testez les freins en conduisant lentement pour voir s'ils ont été affectés par l'eau avant de prendre la route. Si la performance de freinage est réduite, sécher les freins en les serrant légèrement tout en maintenant une vitesse d'avancement lente.

REMARQUE

- N'utilisez pas de savon agressif, de détergents chimiques ou d'eau chaude et ne lavez pas le véhicule en plein soleil ou lorsque la carrosserie est chaude.
- Soyez vigilant lorsque vous lavez les vitres latérales du véhicule.
- Si vous utilisez un jet d'eau à haute pression, l'eau risque de s'infiltrer dans le véhicule par les vitres.
- Pour éviter d'endommager les pièces en plastique, ne pas nettoyer avec des solvants chimiques ou des détergents puissants.

REMARQUE

- Le nettoyage à l'eau du compartiment moteur, notamment un nettoyage à haute pression, peut engendrer une défaillance des circuits électriques du compartiment du véhicule.
- Ne permettez jamais l'entrée en contact d'eau ou d'autres liquides avec les composants électriques/électroniques au sein du véhicule, car l'eau ou d'autres liquides pourraient s'écouler dans le compartiment moteur via le compartiment de rangement avant et endommager les composants électriques/électroniques.

REMARQUE

Véhicule à peinture matte (si équipé)

Un lavage automatique avec des brosses rotatives ne doit pas être utilisé, car il pourrait endommager la surface de votre véhicule. Un nettoyeur à vapeur qui lave la surface du véhicule à haute température peut entraîner une adhérence de l'huile et laisser des taches qui sont difficiles à éliminer.

Utiliser un chiffon doux (par exemple une serviette à microfibrés ou une éponge) pour laver votre véhicule et sécher avec une serviette à microfibrés. Lors du lavage du votre véhicule à la main, ne pas utiliser de produit de finition à la cire. Si la surface du véhicule est trop sale (sable, saleté, poussière, contaminant, etc.), nettoyez la surface avec de l'eau avant de laver le véhicule.

Traitement à la cire

Une bonne couche de cire est une barrière entre votre peinture et le contaminant. Une bonne couche de cire sur votre véhicule vous aidera à le protéger.

Vous pouvez appliquer de la cire sur votre véhicule lorsque l'eau ne coule plus sur la peinture.

Lavez et séchez toujours le véhicule avant de le cirer. Utilisez une cire liquide ou pâteuse de bonne qualité et suivez les instructions du fabricant. Cirez toute garniture métallique pour la protéger et maintenir son lustre.

Enlevez l'huile, le goudron et les matériaux similaires à l'aide d'un détachant qui enlève habituellement la cire du fini. Veillez à cirer à nouveau ces zones même si le reste du véhicule n'a pas encore besoin d'être ciré.

REMARQUE

- Si vous essuyez la poussière ou les salissures de la carrosserie avec un chiffon sec, vous risquez de rayer la peinture.
- N'utilisez pas de la laine d'acier, des nettoyants abrasifs ou des détergents puissants contenant des agents hautement alcalins ou caustiques sur des pièces en aluminium chromé ou anodisé. Cela pourrait endommager la couche de protection et causer une décoloration ou une détérioration de la peinture.

REMARQUE

Véhicule à peinture matte (si équipé)
N'utilisez aucun protecteur de polissage comme un détergeant, un produit abrasif ou un produit de polissage. En cas d'application de cire, enlevez-la immédiatement à l'aide d'un produit à base de silicone et en cas de présence de goudron ou d'élément contaminant à base de goudron sur la surface, utilisez un produit d'élimination de goudron. Veillez toutefois à ne pas exercer une trop forte pression sur la zone peinte.

Réparation de la peinture

Les rayures profondes ou les éclats de pierre sur la surface peinte doivent être réparés rapidement. Le métal exposé rouille rapidement et peut devenir une dépense de réparation majeure.

REMARQUE

Si votre véhicule est endommagé et nécessite la réparation ou le remplacement de pièces métalliques, veillez à ce que l'atelier applique une protection anti-corrosion sur les pièces réparées ou de remplacement.

REMARQUE

Véhicule à peinture matte (si équipé)
Sur les véhicules à peinture matte, il est impossible de modifier uniquement la partie endommagée. Il faut réparer l'ensemble. Si le véhicule est endommagé et si un travail de peinture est requis, nous vous conseillons de confier l'entretien et la réparation du véhicule à un concessionnaire agréé pour les produits de la marque Genesis. Soyez extrêmement soigneux car il est difficile de rétablir la qualité après la réparation.

Préservation de la brillance du métal

- Pour éliminer le goudron et les insectes, utilisez un anti-goudron et non un grattoir ou un autre objet pointu.
- Pour protéger les surfaces des pièces en métal brillant contre la corrosion, appliquez une couche de cire ou de produit de protection des chromes et frottez pour obtenir une surface lustrée.
- En hiver ou dans les régions côtières, recouvrez les parties métalliques brillantes d'une couche plus épaisse de cire ou d'agent de conservation. Si nécessaire, enduisez les pièces de gelée de pétrole non corrosif ou d'un autre composé protecteur.

Entretien du de la sous-carrosserie

Les matériaux corrosifs utilisés pour l'enlèvement de la glace et de la neige et le contrôle de la poussière peuvent s'accumuler sur le dessous de caisse. Si ces matières ne sont pas éliminées, elles risquent d'accélérer la formation de rouille sur des pièces du soubassement telles que le châssis et le plancher, même si ces pièces ont été traitées contre la rouille.

Rincez correctement le dessous de caisse et les passages de roue du véhicule à l'eau tiède ou froide une fois par mois, après avoir conduit hors route et à la fin de chaque hiver. Portez une attention particulière à ces zones car il est difficile de voir toute la boue et la saleté. Il fera plus de mal que de bien de mouiller la saleté de la route sans l'enlever. Les bords inférieurs des portes, des bas de caisse et des éléments de cadre comportent des trous d'évacuation qui ne doivent pas être obstrués par la saleté ; l'eau emprisonnée dans ces endroits peut causer de la rouille.



AVERTISSEMENT

Après avoir lavé le véhicule, testez les freins en conduisant lentement pour voir s'ils ont été affectés par l'eau. Si la performance de freinage est réduite, sécher les freins en les serrant légèrement tout en maintenant une vitesse d'avancement lente.

Entretien des jantes en aluminium

Les jantes en aluminium sont recouvertes d'un film de protection transparent.

- N'utilisez pas de produit de nettoyage abrasif, de produit de polissage, de solvant ou de brosse métallique sur ce type de jantes.
- Attendez que les jantes soient froides pour les laver.
- Utilisez uniquement un savon doux ou un détergent neutre et rincez abondamment à l'eau. De plus, nettoyez les roues après avoir roulé sur des routes salées.
- Évitez de nettoyer les jantes avec les brosses à rotation rapide des stations de lavage.
- N'utilisez pas de nettoyants contenant des détergents acides ou alcalins.

Protection contre la corrosion

Protection de votre véhicule contre la corrosion

En utilisant les pratiques de conception et de construction les plus avancées pour combattre la corrosion, GENESIS fabrique des véhicules de la plus haute qualité. Cependant, ce n'est qu'une partie du travail. Pour obtenir la résistance à la corrosion à long terme que votre véhicule peut offrir, la coopération et l'assistance du propriétaire sont également nécessaires.

Causes courantes de corrosion

Les causes les plus courantes de corrosion sur votre véhicule sont :

- Le sel de voirie, la saleté et l'humidité qui peuvent s'accumuler sous le véhicule.
- Détérioration de la peinture ou des films de protection par les cailloux, les gravillons, l'abrasion ou les petites éraflures et entailles qui exposent le métal à la corrosion.

Zones de forte corrosion

Si vous habitez dans une zone où votre véhicule est régulièrement exposé à des matériaux corrosifs, la protection contre la corrosion est particulièrement importante. Certaines des causes courantes de corrosion accélérée sont les sels de voirie, les produits chimiques anti-poussière, l'air marin et la pollution industrielle.

L'humidité favorise la corrosion

L'humidité crée les conditions dans lesquelles la corrosion est la plus susceptible de se produire. Par exemple, la corrosion est accélérée par un taux d'humidité élevé, en particulier lorsque les températures sont juste au-dessus du point de congélation. Dans de telles conditions, le matériau corrosif est maintenu en contact avec les surfaces du véhicule par l'humidité qui s'évapore lentement.

La boue est particulièrement corrosive car elle sèche lentement et retient l'humidité en contact avec le véhicule. Bien que la boue semble sèche, elle peut quand même retenir l'humidité et favoriser la corrosion.

Les températures élevées peuvent également accélérer la corrosion des pièces qui ne sont pas correctement ventilées afin que l'humidité puisse être dispersée. Pour toutes ces raisons, il est particulièrement important de garder votre véhicule propre et exempt de boue ou d'accumulations d'autres matériaux. Ceci s'applique non seulement aux surfaces visibles, mais aussi et surtout à la face inférieure du véhicule.

Pour éviter la corrosion

Gardez votre véhicule propre

La meilleure façon de prévenir la corrosion est de garder votre véhicule propre et exempt de matériaux corrosifs. Apporter un soin particulier au soubassement du véhicule.

- Si vous vivez dans une région à forte corrosion (routes salées, proximité de la mer, pollution industrielle, pluies acides, etc.) prenez des précautions supplémentaires contre la corrosion. Rincer le dessous de votre véhicule au moins une fois par mois en hiver et procéder à un lavage complet à la fin de l'hiver.
- Lors du nettoyage sous le véhicule, portez une attention particulière aux composants situés sous les garde-boue et aux autres zones qui sont cachées. Faites un travail minutieux ; le simple fait d'humidifier la boue accumulée plutôt que de l'enlever par lessivage accélérera la corrosion plutôt que de l'empêcher. L'eau sous haute pression et la vapeur sont particulièrement efficaces pour éliminer la boue accumulée et les matières corrosives.
- Lorsque vous lavez les bas des portes, les bas de caisse et les éléments d'ossature, vérifiez que les orifices d'évacuation sont ouverts afin que l'humidité puisse s'échapper au lieu de s'accumuler et de favoriser la corrosion.

Veillez à ce que votre garage reste sec

Ne pas stationner votre véhicule dans un garage humide ou mal ventilé. Ce type d'environnement est propice à la corrosion. Ceci est particulièrement vrai si vous lavez votre véhicule dans le garage ou si vous le conduisez dans le garage alors qu'il est encore humide ou couvert de neige, de glace ou de boue. Même un garage chauffé peut contribuer à la corrosion s'il n'est pas bien ventilé de façon à disperser l'humidité.

Maintenez la peinture et les garnitures en bon état

Les rayures et les éclats dans la peinture doivent être « retouchés » dès que possible pour réduire le risque de corrosion. Si le métal nu est visible à travers, l'attention d'un atelier de carrosserie et de peinture qualifié est recommandée.

Les excréments d'oiseaux sont très corrosifs et peuvent endommager les surfaces peintes en quelques heures seulement. Enlevez toujours les excréments d'oiseaux le plus tôt possible.

Entretien de l'intérieur

Précautions d'ordre général concernant l'entretien de l'intérieur

Évitez les solutions caustiques telles que le parfum et l'huile cosmétique d'entrer en contact avec les parties intérieures, car elles peuvent causer des dommages ou une décoloration. En cas de contact avec l'intérieur du véhicule, essuyez immédiatement. Consultez le mode d'emploi pour connaître la bonne façon de nettoyer les surfaces intérieures du véhicule.

REMARQUE

- **Ne laissez jamais d'eau ou d'autres liquides entrer en contact avec les composants électriques/électroniques du véhicule, au risque de les endommager.**
- **Lorsque vous nettoyez des composants en cuir (volant, sièges, etc.), utilisez des détergents neutres ou des solutions à faible teneur en alcool. Si vous utilisez des solutions à haute teneur en alcool ou des détergents acide/alcalins, la couleur du cuir risque de s'estomper ou la surface peut s'effriter.**

Nettoyage de la garniture et de l'habillage intérieur

Surfaces intérieures du véhicule (si équipé)

Enlevez la poussière et la saleté des surfaces intérieures à l'aide d'un balai fouet ou d'un aspirateur. Si nécessaire, nettoyez les surfaces intérieures avec de l'eau chaude mélangée à un produit non détergent doux (testez tous les produits de nettoyage sur une zone cachée avant toute utilisation).

Tissu (si équipé)

Enlevez la poussière et la saleté du tissu à l'aide d'un balai fouet ou d'un aspirateur. Nettoyez avec une solution savonneuse douce recommandée pour les meubles rembourrés ou les tapis. Enlevez immédiatement les taches fraîches à l'aide d'un nettoyeur de taches de tissu. Si les taches fraîches ne reçoivent pas une attention immédiate, le tissu peut être taché et sa couleur peut être affectée. De plus, ses propriétés de résistance au feu peuvent être réduites si le matériau n'est pas correctement entretenu.

REMARQUE

Utilisez uniquement les produits nettoyants recommandés et suivez les procédures applicables pour préserver l'aspect et la résistance au feu du tissu.

Cuir (si équipé)

- Caractéristiques du cuir du siège
 - Le cuir est fabriqué grâce à la peau d'animaux et est traité de manière spécifique avant d'être utilisé. Il s'agit d'un produit naturel, son épaisseur et sa densité peuvent donc varier d'une partie à l'autre.
En fonction de la température et de l'humidité, le cuir peut se détendre et rétrécir et des plis peuvent apparaître.
 - Le siège est constitué d'un tissu élastique afin d'améliorer le confort.
 - Les parties en contact avec le corps sont courbées et la partie latérale de soutien est élevée, procurant confort et stabilité pendant la conduite.
 - Des plis peuvent apparaître naturellement lors de l'utilisation. Ce n'est pas un défaut des produits.

REMARQUE

- **Les plis ou abrasions qui apparaissent naturellement lors de l'utilisation ne sont pas couverts par la garantie.**
- **Les ceintures avec éléments métalliques, les fermetures éclair ou les clés placées dans la poche arrière peuvent endommager le tissu du siège.**
- **Veillez à ne pas mouiller le siège. Cela pourrait altérer la nature du cuir naturel.**
- **Les jeans ou vêtements qui décolorent pourraient souiller la surface du tissu recouvrant le siège.**

- Entretien des sièges en cuir
 - Nettoyez régulièrement les sièges à l'aide d'un aspirateur pour éliminer la poussière et le sable. Cela empêchera l'abrasion ou l'endommagement du cuir et maintiendra sa qualité.
 - Nettoyez les housses de siège en cuir naturel à l'aide d'un chiffon doux et sec.
 - L'utilisation d'un protecteur de cuir approprié peut prévenir l'abrasion de la couverture et aider à maintenir la couleur. Lisez les instructions et adressez-vous à un spécialiste lorsque vous utilisez des crèmes pour cuir ou des produits de protection.
 - Le cuir de couleur clair (beige, beige clair) se salit facilement et les taches sont visibles. Nettoyez les sièges régulièrement.
 - Évitez d'essuyer à l'aide d'un chiffon humide. La surface pourrait se fissurer.
- Nettoyage des sièges en cuir
 - Éliminez toutes les taches immédiatement. Consultez les instructions ci-dessous pour l'élimination de chaque contaminant.
 - Produits cosmétiques (écran solaire, fond de teint, etc.)
Utilisez un chiffon doux imbibé de lotion démaquillante et essuyez la zone tachée. Éliminez la crème à l'aide d'un chiffon humide et essuyez avec un chiffon sec.
 - Boissons (café, boissons gazeuses, etc.)
Appliquez une petite quantité de détergent neutre et essuyez jusqu'à ce que les salissures ne s'étalent plus.
 - Huile
Nettoyez immédiatement les taches d'huile à l'aide d'un chiffon absorbant et essuyez uniquement avec un détachant spécial pour cuir naturel.
 - Chewing-gum
Durcir la gomme avec de la glace et la retirer progressivement.

Boiserie intérieure

- Nettoyez les boiseries intérieures à l'aide d'un produit nettoyant pour meubles en bois (par exemple, cire, revêtement).
- Frottez souvent la boiserie intérieure avec un chiffon propre non pelucheux pour maintenir la texture unique du bois pendant plus longtemps.
- Si vous renversiez une boisson (par exemple, de l'eau ou du café) sur les boiseries intérieures, essuyez immédiatement à l'aide d'un chiffon sec et propre.
- Les objets tranchants (par exemple, tournevis, couteau), les substances adhésives ou le papier autocollant peuvent endommager les boiseries.
- Tout impact violent pourrait endommager les boiseries.
- En cas d'élimination de la finition des boiseries intérieures, l'humidité pourrait endommager ou modifier les traits du bois.
- Tout dégât sur les boiseries intérieures pourrait entraîner la formation d'une écharde sur la surface du bois. Par conséquent, vous devez immédiatement faire remplacer la garniture intérieure en bois endommagée. Nous vous recommandons de contacter un concessionnaire agréé pour les produits de la marque Genesis.
- Le bois forgé est une décoration en bois écologique fabriquée à partir de copeaux de bois recyclés. En raison des caractéristiques de ce matériau, le sens du grain n'est pas constant et des petites points ou des fissures naturelles peuvent apparaître. Il s'agit de caractéristiques naturelles du bois réel issues de la méthode de fabrication et non pas de défauts esthétiques.

Nettoyage de la sangle de la ceinture de sécurité

Nettoyez la sangle de la ceinture avec n'importe quelle solution savonneuse douce recommandée pour le nettoyage des tissus d'ameublement ou des moquettes. Suivez les instructions fournies avec le savon. Ne décolorez pas ou ne reteintez pas la sangle, car cela pourrait affaiblir la ceinture de sécurité.

Nettoyage de l'intérieur des vitres

Si les surfaces vitrées intérieures du véhicule sont embuées (c'est-à-dire recouvertes d'un film huileux, gras ou cireux), elles doivent être nettoyées avec un nettoyant pour vitres. Suivez les instructions sur le contenant du nettoyant pour vitres.

REMARQUE

Ne grattez pas l'intérieur de la lunette arrière. Vous pourriez endommager le dégivreur de lunette arrière.

Index

A

Accès à votre véhicule	5-4
Clé intelligente	5-4
Système d'immobilisation	5-10
Affichage du combiné.....	4-30
Combiné 3D (pour combiné 12,3 pouces 3D)	4-38
Contrôle de l'affichage du combiné.....	4-30
Menu Option	4-36
Modes d'affichage	4-30
Affichage tête haute (HUD)	5-55
Informations sur l'affichage tête haute	5-55
Précautions d'utilisation de l'affichage tête haute.....	5-56
Réglages de l'affichage tête haute	5-55
Aide à la conduite sur autoroute (HDA).....	7-113
Dysfonctionnement et limites de l'assistance à la conduite sur autoroute	7-124
Fonctionnement de l'assistance à la conduite sur autoroute.....	7-116
Réglages de l'assistance à la conduite sur autoroute	7-114
Aide à la sortie sécurisée (SEA)	7-54
Fonctionnement de l'aide à la sortie sécurisée	7-56
Limites et dysfonctionnement de l'aide à la sortie sécurisée	7-58
Réglages de l'assistance de la sortie sécurisée	7-55
Aide à l'évitement de collision avant (FCA)	7-2
Fonctionnement de l'aide à l'évitement de collision avant.....	7-8
Limites et dysfonctionnement de l'aide à l'évitement de collision avant.....	7-18
Réglage de l'aide à l'évitement de collision avant.....	7-5
Aide à l'évitement de collision de circulation transversale arrière (RCCA).....	7-136
Fonctionnement de l'aide à l'évitement de collision avec la circulation transversale à l'arrière	7-139
Limites et dysfonctionnement de l'assistance à l'évitement de collision avec la circulation transversale à l'arrière.....	7-142
Réglages de l'assistance à l'évitement de collision avec la circulation transversale à l'arrière	7-137
Aide au maintien dans la file (LFA)	7-108
Dysfonctionnement et limites de l'assistance au suivi de file	7-112
Fonctionnement de l'assistance au suivi de file	7-110
Réglages de l'assistance au suivi de voie	7-108

Aide au maintien de voie (LKA)	7-27
Dysfonctionnement et limites de l'aide au maintien dans la file	7-31
Fonctionnement de l'aide au maintien dans la file	7-29
Réglages de l'aide au maintien dans la file	7-27
Aide au stationnement intelligent à distance (RSPA)	7-163
Fonctionnement de l'aide au stationnement intelligent à distance	7-166
Limites et dysfonctionnement de l'aide au stationnement intelligent à distance	7-184
Radar avant	7-190
Radar d'angle arrière/avant	7-193
Réglage de l'aide au stationnement intelligent à distance (RSPA)	7-165
Aide connectée à la limite de vitesse (ISLA)	7-63
Fonctionnement de l'aide à la limitation intelligente de vitesse	7-65
Limites et dysfonctionnement de l'aide à la limitation connectée de vitesse ..	7-67
Réglage de l'aide à la limitation intelligente de vitesse	7-64
Aide manuelle à la limite de vitesse (MSLA)	7-60
Fonctionnement de l'aide à la limitation de vitesse manuelle	7-60
Airbag - système de retenue supplémentaire	3-47
Ce à quoi il faut s'attendre après le déploiement d'un airbag	3-58
Comment fonctionne le système d'airbags ?	3-55
Entretien du SRS	3-64
Étiquettes d'avertissement concernant les airbags	3-65
Mesures de sécurité supplémentaires	3-65
Ne pas installer de système de retenue pour enfants sur le siège du passager avant	3-59
Où sont les airbags ?	3-50
Pourquoi mon airbag ne s'est-il pas déployé lors d'une collision ?	3-59
Alerte de sortie du véhicule (SEW)	7-48
Fonctionnement de la descente du véhicule sécurisée	7-50
Limites et dysfonctionnement de l'avertissement de sortie sécurisée	7-51
Réglages de l'avertissement de sortie sécurisée	7-49
Alerte d'occupant arrière (ROA)	5-20
Fonctionnement du système	5-20
Précautions système	5-20
Réglage du système	5-20

Ampoules d'éclairage	9-47
Réglage des phares	9-49
Remplace de l'ampoule de la plaque d'immatriculation.....	9-54
Remplacement de l'ampoule de l'éclairage intérieur.....	9-54
Remplacement de l'ampoule du répétiteur latéral	9-52
Remplacement de l'éclairage du bas de la porte.....	9-52
Remplacement des phares, des feux de position, des clignotants et des feux diurnes	9-49
Remplacement du feu antibrouillard arrière	9-53
Remplacement du feu stop surélevé.....	9-53
Remplacement d'une ampoule du feu combiné arrière	9-52
Assistance à l'évitement de collision d'angle mort (BCA)	7-34
Limites et dysfonctionnement de l'aide à l'évitement de collision d'angle mort	7-43
Réglages de l'assistance à l'évitement de collision d'angle.....	7-36
Utilisation de l'assistance à l'évitement de collision d'angle mort.....	7-39
Assistant de feux de route (HBA)	5-65
Dysfonctionnement et limites de l'assistance feux de route.....	5-67
Fonctionnement de l'assistant de feux de route.....	5-66
Paramètres de l'assistance feux de route	5-65
Avant de prendre la route.....	6-3
Avant de démarrer	6-3
Avant d'entrer dans le véhicule	6-3
Avertissement d'attention du conducteur (DAW).....	7-69
Fonctionnement de l'avertissement de fatigue du conducteur	7-70
Limites et dysfonctionnement de l'avertissement de fatigue du conducteur...	7-72
Réglage de l'avertissement de fatigue du conducteur	7-69
Avertissement d'attention du conducteur (FAW)	7-75
Fonctionnement de l'avertissement d'attention du conducteur.....	7-76
Limites et dysfonctionnement de l'avertissement de l'attention portée à l'avant.....	7-77
Réglages de l'avertissement d'attention du conducteur	7-75
Avertissement de distance de stationnement en marche avant/arrière (PDW) ..	7-148
Dysfonctionnements et limitations concernant l'avertissement de distance de stationnement en marche avant/arrière.....	7-151
Fonctionnement de l'avertissement de distance de stationnement en marche arrière/avant.....	7-149
Réglages de l'avertissement de distance de stationnement en marche arrière/marche avant.....	7-148

B

Balais d'essuie-glace	9-18
Inspection des balais	9-18
Remplacement des balais	9-18
Batterie (12 Volt)	9-20
Étiquette de capacité de la batterie.....	9-22
Pour un meilleur entretien de la batterie	9-21
Recharge de la batterie	9-22
Réinitialisation	9-23
Remplacement de la pile	9-21
Bouton START/STOP (démarrage/arrêt).....	6-4
Arrêt du véhicule.....	6-7
Démarrage à distance	6-8
Démarrage du véhicule	6-6
Positions du bouton de démarrage/d'arrêt	6-5

C

Ceintures de sécurité.....	3-25
Ceinture de sécurité à prétensionneur (PSB)	3-32
Entretien des ceintures de sécurité	3-35
Mesures de sécurité concernant les ceintures de sécurité	3-25
Système de retenue de ceinture de sécurité.....	3-28
Témoin de la ceinture de sécurité.....	3-26
Capacité de charge et de vitesse des pneus.....	2-13
Caractéristiques intérieures.....	5-102
Ancrage(s) de tapis de sol	5-109
Cendrier	5-103
Chargeur USB	5-105
Horloge.....	5-108
Miroir arrière	5-104
Pare-soleil.....	5-103
Pare-soleil de lunette arrière.....	5-110
Pare-soleil de vitre latérale arrière	5-110
Porte-gobelet	5-102
Porte-manteaux	5-108
Prise électrique	5-104
Support de filet à bagages	5-111
Système de chargement sans fil de téléphone mobile	5-106

Charge du véhicule électrique (arrêt brusque).....	1-53
Action à exécuter en cas d'arrêt brusque de la charge.....	1-53
Charge programmée.....	1-27
Arrêt immédiat de la charge (pour l'Europe).....	1-52
Charge en courant alternatif (CA).....	1-32
Charge en courant continu (CC)	1-36
Charge portable	1-40
Charge programmée	1-27
Comment vérifier le symbole sur l'étiquette de charge.....	1-29
Débranchement du connecteur de charge en cas d'urgence.....	1-32
Étiquette de charge électrique	1-30
Précautions de charge.....	1-28
Tableau des symboles de l'étiquette de charge.....	1-31
Utilisation de la fonctionnalité Plug n charge (PnC) (pour l'Europe).....	1-39
Climatisation.....	2-13
Combiné d'instruments.....	4-4
Commandes du combiné d'instruments	4-5
Jauges et compteurs.....	4-6
Messages affichés à l'écran.....	4-21
Témoins d'avertissement et d'information.....	4-11
Commande active du bruit.....	6-55
Dysfonctionnement du système	6-55
Compartiment de rangement.....	5-100
Boîte à gants.....	5-101
Compartiment de la console centrale	5-100
Porte-lunettes de soleil	5-101
Rangement de la console arrière	5-100
Compartiment moteur.....	9-3
Conditions spéciales de conduite.....	6-56
Conditions de conduite dangereuses	6-56
Conduite dans des zones inondées	6-58
Conduite de nuit.....	6-57
Conduite sous la pluie	6-57
Conduite sur autoroute	6-58
Désembourber le véhicule.....	6-56
Virages en douceur.....	6-57

Conduite d'un véhicule électrique.....	1-54
Autonomie.....	1-55
Comment arrêter le véhicule.....	1-54
Comment démarrer le véhicule.....	1-54
Conduite ECO.....	1-57
Conseils pour augmenter l'autonomie.....	1-57
Consommation électrique.....	1-58
Économiseur+ de batterie auxiliaire.....	1-67
Indicateur d'état de la charge (SOC) pour batterie haute tension.....	1-59
Jauge de puissance/charge.....	1-58
Messages affichés à l'écran.....	1-62
Témoins et témoins d'avertissement (liés au véhicule électrique).....	1-60
Conduite en hiver.....	6-59
Neige ou verglas.....	6-59
Précautions à prendre en hiver.....	6-62

D

Déclaration de conformité.....	2-17
Dégivrage et désembuage du pare-brise.....	5-93
Dégivreur de lunette arrière.....	5-95
Logique de désembuage.....	5-94
Pour dégivrer l'intérieur du pare-brise.....	5-94
Pour désembuer le pare-brise.....	5-93
Démarrage de secours (batterie de 12 V).....	8-4
Dimensions.....	2-10

É

Éclairage.....	5-57
Éclairage extérieur.....	5-57

Éclairage intérieur.....	5-68
Éclairage de coffre	5-70
Éclairage de la boîte à gants.....	5-70
Éclairage de poignée de porte / Éclairage d'ambiance / Éclairage d'accueil de porte.....	5-70
Éclairage du bas de la porte	5-71
Extinction AUTOMATIQUE de l'éclairage intérieur.....	5-68
Feux avant	5-68
Lampe du miroir arrière	5-69
Lampe du miroir de courtoisie	5-69
Plafonnier arrière.....	5-69
Système d'accueil.....	5-71
Écran de recul (RVM)	7-126
Dysfonctionnement et limites de l'écran de recul	7-129
Fonctionnement de l'écran de recul.....	7-127
Réglages de l'écran de recul	7-126

E

En cas d'urgence pendant les trajets.....	8-2
Si le moteur cale à un carrefour ou à un croisement.....	8-2
Si vous avez un pneu à plat en roulant.....	8-3
Entretien et aspect.....	9-56
Entretien de l'intérieur	9-61
Entretien extérieur.....	9-56
Entretien par le propriétaire.....	9-5
Calendrier d'entretien du propriétaire.....	9-6

É

Équipement d'urgence.....	8-23
Extincteur	8-23
Manomètre de pression des pneus.....	8-23
Triangle réfléchissant	8-23
Trousse de premiers secours	8-23
Équipement extérieur.....	5-41
Capot	5-41
Coffre électrique	5-44
Coffre intelligent	5-51
Coffre non-électrique	5-42
Trappe de charge	5-54

E

Essuie-glace et lave-glace.....	5-73
Essuie-glaces avant	5-73
Lave-glace de pare-brise	5-75

É

Étiquette de compresseur de climatisation	2-17
Étiquette de réfrigérant	2-17
Étiquette d'homologation du véhicule.....	2-15

E

Explication des éléments de maintenance programmée	9-11
--	------

F

Feux de détresse.....	8-2
Filtre à air de l'habitacle.....	9-16
Compartiment moteur	9-17
Inspection du filtre	9-16
Remplacement du filtre.....	9-16
Fonctionnalités supplémentaires de la commande de climatisation	5-96
Commandes. automatiques qui utilisent les réglages de contrôle de température (pour le siège du conducteur).....	5-98
Déshumidification automatique	5-97
Mode Recirculation plus	5-99
Recirculation d'air lorsque le liquide de lave-glace est utilisé.....	5-98
Système de désembuage automatique.....	5-96
Freinage d'urgence autonome en marche arrière (PCA)	7-154
Fonctionnement de l'aide à l'évitement de collision en cas de stationnement en marche arrière	7-156
Limites et dysfonctionnement de l'aide à l'évitement de collision en cas de stationnement en marche arrière	7-157
Réglages de l'aide à l'évitement de collision en cas de stationnement en marche arrière.....	7-154
Fusibles	9-32
Description du panneau de fusibles/relais.....	9-35
Remplacement de fusible du panneau de compartiment moteur	9-34
Remplacement des fusibles du tableau de bord	9-33

L

Liquide de frein.....	9-14
Contrôle du niveau du liquide de frein.....	9-14
Liquide de refroidissement	9-12
Liquide du réducteur.....	9-15
Liquide lave-glace	9-15
Lubrifiants recommandés et capacités.....	2-14

M

Mesures de sécurité importantes.....	3-2
Attachez tous les enfants.....	3-2
Contrôlez votre vitesse.....	3-2
Dangers liés aux airbags.....	3-2
Distraction du conducteur	3-2
Maintenez son véhicule en état de sécurité.....	3-2
Portez toujours votre ceinture de sécurité.....	3-2
Mode EV.....	1-9
Charge et climatisation	1-12
Écran du mode EV	1-9
Fonction V2L (Vehicle to Load)	1-13
Informations concernant l'énergie	1-10
Informations relatives au toit photovoltaïque	1-10
Paramètres EV.....	1-18
Prochain départ.....	1-11
Stations de chargeproches	1-18

N

Numéro d'identification du véhicule (VIN)	2-15
Numéro du moteur.....	2-16

O

Opérations d'entretien programmées	9-7
Calendrier d'entretien normal.....	9-8
Entretien en conditions d'utilisation difficiles.....	9-10

P

Pignon de démultiplication	6-9
Bonnes pratiques de conduite.....	6-16
Fonctionnement du pignon de démultiplication.....	6-9
Messages affichés à l'écran.....	6-14
Pneus et roues	2-12
Pneus et roues	9-24
Adhérence des pneus.....	9-28
Entretien des pneus	9-24
Informations figurant sur le flanc des pneus	9-28
Maintenance des pneus	9-28
Parallélisme et équilibrage des pneus	9-26
Permutation des pneus.....	9-26
Pneu à profil bas	9-31
Pressions de gonflage des pneus recommandées à froid.....	9-24
Remplacement des pneus	9-27
Remplacement des roues.....	9-28
Vérifier la pression de gonflage des pneus	9-25
Poids du véhicule.....	6-63
Surcharge.....	6-63
Poids du véhicule et volume de bagages	2-13
Précautions de sécurité pour véhicule électrique.....	1-68
Autres précautions pour véhicule électrique	1-70
Commutateur de coupure haute tension.....	1-70
En cas d'accident	1-68
Présentation de la console centrale (côté droit)	2-7
Présentation de la console centrale (côté gauche)	2-6
Présentation de l'extérieur (vue arrière)	2-3
Présentation de l'extérieur (vue avant).....	2-2
Présentation de l'intérieur (côté droit).....	2-5
Présentation de l'intérieur (côté gauche).....	2-4
Présentation des commandes au volant	2-8
Présentation du compartiment moteur.....	2-9
Principaux composants du véhicule électrique.....	1-7
Batterie haute tension(batterie lithium-ion)	1-7
Principaux composants du véhicule électrique	1-7
Système chauffage de batterie haute tension.....	1-8
Puissance d'ampoule	2-11

R

Réglages du véhicule (système d'info-divertissement)	4-41
Configuration du véhicule	4-41
Régulateur de vitesse intelligent associé à la navigation (NSCC)	7-101
Fonctionnement du régulateur de vitesse intelligent basé sur la navigation	7-102
Limites du régulateur de vitesse intelligent basé sur la navigation.....	7-104
Réglages du régulateur de vitesse intelligent basé sur la navigation	7-101
Régulateur de vitesse intelligent (SCC).....	7-82
Dysfonctionnement et limites du régulateur de vitesse intelligent	7-95
Fonctionnement du régulateur de vitesse intelligent.....	7-88
Réglage du régulateur de vitesses intelligent	7-83
Remorquage.....	8-21
Rétroviseurs	5-29
Aide au stationnement en marche arrière.....	5-32
Rétroviseur intérieur.....	5-29
Rétroviseurs extérieurs.....	5-30

S

Serrures de portes	5-11
Actionnement des serrures de portes depuis l'extérieur du véhicule	5-11
Actionnement des serrures de portes depuis l'intérieur du véhicule	5-13
Blocages	5-15
Fonctions de verrouillage et de déverrouillage automatique des portes	5-16
Serrures de portes arrière avec sécurité enfants	5-16
Verrouillage électronique de sécurité pour enfant.....	5-17
Service de remorquage	8-21
Crochet de remorquage amovible	8-22
Services de maintenance.....	9-4
Précautions concernant la maintenance par le propriétaire.....	9-4
Responsabilité du propriétaire.....	9-4
Sièges.....	3-3
Appuie-tête.....	3-17
Mesures de sécurité.....	3-6
Siège chauffant.....	3-20
Sièges arrière.....	3-14
Sièges avant.....	3-7
Ventilation des sièges.....	3-23

Si le véhicule ne démarre pas	8-3
Si vous avez un pneu crevé (avec kit anti-crevaisson).....	8-13
Composants du kit anti-crevaisson	8-15
Introduction	8-13
Régler la pression des pneus	8-19
Remarques au sujet de l'utilisation sûre du kit anti-crevaisson	8-14
Remarques au sujet de l'utilisation sûre du kit anti-crevaisson	8-20
Utilisation du kit anti-crevaisson lorsqu'un pneu est à plat	8-16
Spécifications de pneu et étiquette de pression	2-16
Spécifications des véhicules électriques.....	2-10
Suspension à commande électronique avec prévisualisation de la route	6-50
Dysfonctionnement du système	6-51
Limites du système.....	6-51
Suspension à commande électronique	6-49
Dysfonctionnement du système	6-49
Système d'alarme antivol.....	5-19
Système d'éclairage avant intelligent	5-62
Dysfonctionnement et limitations du système	5-63
Fonctionnement du système.....	5-62
Réglage du système.....	5-62
Système de climatisation automatique.....	5-76
Entretien du système	5-91
Fonctionnement du système.....	5-89
Mode de commande automatique de température	5-79
Mode de commande manuelle de température.....	5-80
Système de commande intégré au mode de conduite	6-52
Caractéristiques des modes de conduites	6-54
Mode de conduite.....	6-52
Système de contrôle de la pression des pneus (TPMS)	8-8
Changement d'un pneu sur un véhicule doté du système TPMS.....	8-11
Système de contrôle de la pression des pneus.....	8-9
Témoin de dysfonctionnement du TPMS (système de contrôle de la pression des pneus)	8-11
Témoin de faible pression des pneus	8-10
Témoin d'identification du pneu sous-gonflé et de pression des pneus	8-10
Vérification de la pression des pneus.....	8-8

Système de freinage.....	6-27
Auto Hold (maintien automatique)	6-33
Bonnes pratiques de freinage	6-44
Commande électronique de stabilité (ESC).....	6-38
Freinage assisté	6-27
Frein de stationnement électronique (EPB)	6-29
Frein multi-collision (MCB)	6-43
Freins haute performance.....	6-28
Gestion de la stabilité du véhicule (VSM).....	6-41
Indicateur d'usure des freins à disque	6-28
Signal d'arrêt d'urgence (ESS)	6-43
Système d'aide au démarrage en côte (HAC).....	6-42
Système de freinage avec antiblocage (ABS).....	6-36
Système de freinage par récupération.....	6-17
Conduite à une seule pédale.....	6-18
i-Pedal	6-19
Système de levage actif du capot.....	3-66
Activation du système	3-66
Dysfonctionnement du système	3-68
Limitation du système.....	3-67
Système de protection d'enfant (CRS).....	3-36
Choix du dispositif de retenue enfant.....	3-37
Installation d'un système de retenue pour enfants (CRS)	3-39
Notre recommandation : les enfants toujours à l'arrière	3-36
Système de récupération intelligent.....	6-20
Capteur de reconnaissance de la distance entre les véhicules (radar avant) ...	6-23
Comment actionner	6-22
Dysfonctionnement du système	6-24
Le système de récupération intelligente est temporairement annulé quand ..	6-22
Limites du système.....	6-24
Pour activer le système de récupération intelligent.....	6-20
Pour reprendre le système de récupération intelligente	6-22
Prêt à fonctionner	6-21
Réglage du système de récupération intelligent.....	6-20
Système de surveillance de vue panoramique (SVM).....	7-130
Dysfonctionnement et limites du moniteur de vue panoramique.....	7-134
Fonctionnement du moniteur de vue panoramique.....	7-132
Réglages du moniteur de vue panoramique	7-130

Système d'info-divertissement	5-112
Antenne	5-112
Port USB	5-112
Reconnaissance vocale.....	5-113
Système audio premium Lexicon.....	5-114
Système d'info-divertissement.....	5-113
Technologie Bluetooth® sans fil.....	5-114
Télécommandes au volant.....	5-112
Système eCall paneuropéen.....	8-25
Informations sur le traitement des données.....	8-27
Système eCall paneuropéen	8-28
Système eCall pour les Émirats arabes unis	8-32
Information sur le traitement des données	8-34
Système eCall UAE.....	8-36
Système intégré de mémoire	5-22
Accès facile au siège	5-24
Mémorisation des positions.....	5-22
Rappel des positions mémorisées.....	5-23
Réinitialisation du système	5-23

T

Témoin de charge pour véhicule électrique.....	1-24
État de la charge	1-24
Toit photovoltaïque.....	5-39
Dysfonctionnement du toit photovoltaïque.....	5-40
Fonctionnement du toit photovoltaïque	5-39
Traction de remorque.....	6-64
Traction intégrale (AWD).....	6-45
Précautions en cas d'urgence.....	6-47
Types de charge pour véhicule électrique.....	1-21
Informations sur la charge.....	1-21
Informations sur les heures de charge.....	1-21
Types de charge.....	1-22

V

Véhicule électrique	1-6
Caractéristiques des véhicules électriques	1-6
Informations sur les batteries	1-6
Véhicule électrique.....	1-6
Verrouillage du connecteur de charge.....	1-26
Verrouillage du câble de charge	1-26
Visualisation de l'angle mort (BVM)	7-80
Dysfonctionnement du moniteur d'angle mort.....	7-81
Fonctionnement du moniteur d'angle mort	7-80
Réglages du moniteur d'angle mort.....	7-80
Vitres.....	5-34
Fonction d'ouverture/fermeture des vitres à distance	5-38
Vitres électriques.....	5-35
Volant.....	5-25
Avertisseur sonore	5-27
Direction assistée entraînée par moteur (MDPS).....	5-25
Volant chauffant	5-28
Volant inclinable/télescopique	5-26