

---

# MANUEL DE L'UTILISATEUR

Fonctionnement  
Entretien  
Caractéristiques techniques

Toutes les informations de ce manuel d'utilisation sont à jour à la date de leur publication. Toutefois, Genesis se réserve le droit de les modifier à tout moment dans le cadre de sa politique d'amélioration continue des produits.

Ce manuel s'applique à tous les modèles de ce véhicule et propose des descriptions et des explications relatives à des équipements de série et en option. Il peut donc contenir des informations qui ne s'appliquent pas à votre modèle de véhicule spécifique.

Veillez noter que certains modèles sont équipés d'une conduite à droite (RHD). Les explications et les illustrations données pour certaines opérations sur les modèles RHD sont opposées à celles indiquées dans ce manuel.

## **ATTENTION : MODIFICATIONS DE VOTRE VÉHICULE GENESIS**

Votre véhicule Genesis ne doit en aucun cas être modifié. Toute modification peut affecter les performances, la sécurité ou la durée de vie de votre véhicule Genesis, et enfreindre en plus les conditions des garanties limitées couvrant le véhicule. Certaines modifications peuvent également constituer une infraction aux règles établies par le Ministère des Transports et d'autres services gouvernementaux de votre pays.

## **INSTALLATION D'UNE RADIO BIDIRECTIONNELLE OU D'UN TÉLÉPHONE PORTABLE**

Votre véhicule est équipé d'une injection électronique de carburant et d'autres composants électroniques. Il est possible qu'une radio bidirectionnelle ou un téléphone portable installé ou réglé de façon incorrecte affectent les systèmes électroniques. Nous vous recommandons donc de respecter soigneusement les instructions du fabricant de l'autoradio ou d'interroger votre revendeur autorisé de produits Genesis sur les précautions ou les instructions spéciales, si vous choisissez d'installer l'un de ces appareils.

## **AVERTISSEMENT ! (SI ÉQUIPÉ)**

Le véhicule est équipé d'un dispositif du système eCall paneuropéen ou eCall pour les Émirats arabes unis qui permet d'appeler les services d'urgence. Toute auto-interférence ou interférence non autorisée dans le système eCall paneuropéen, dans les systèmes du véhicule et ses composants, lors de l'installation de l'équipement qui ne serait pas recommandée par le fabricant du véhicule et/ou chez les concessionnaires de produits de marque Genesis agréés, peuvent entraîner un fonctionnement incorrect (du dispositif du système eCall paneuropéen ou UAE eCall, avec des appels erronés, entraînant une panne du dispositif (dans les voitures) en cas d'accident de circulation ou autres accidents, lorsque vous avez besoin de soins d'urgence.

Ceci peut être dangereux et menacer votre vie !



## AVERTISSEMENT RELATIF À LA SÉCURITÉ ET AUX DOMMAGES CAUSÉS AU VÉHICULE

Ce manuel comprend des informations précédées des mentions DANGER, AVERTISSEMENT, ATTENTION ET REMARQUE.

Ces intitulés désignent les éléments suivants :



### **DANGER**

**DANGER** indique une situation dangereuse qui, si elle n'est pas évitée, entraînera la mort ou une blessure grave.



### **AVERTISSEMENT**

**AVERTISSEMENT** indique une situation dangereuse qui, si elle n'est pas évitée, peut entraîner la mort ou une blessure grave.



### **ATTENTION**

**ATTENTION** indique une situation dangereuse qui, si elle n'est pas évitée, peut entraîner des blessures modérées ou mineures.

### **REMARQUE**

**REMARQUE** indique une situation qui, si elle n'est pas évitée, peut entraîner des dommages au niveau du véhicule.



## Table des matières

Introduction/Démarrage de votre véhicule électrique	1
Informations sur le véhicule	2
Système de sécurité	3
Combiné d'instruments	4
Caractéristiques de confort	5
Conduite de votre véhicule	6
Système d'assistance au conducteur	7
Situations d'urgence	8
Entretien	9
Index	I

# 1. Introduction/Démarrage de votre véhicule électrique

Véhicule électrique .....	1-6
Caractéristiques des véhicules électriques.....	1-6
Précautions à prendre lors de l'utilisation de la batterie haute tension .....	1-8
Mode EV .....	1-9
Écran du mode EV .....	1-9
Informations concernant l'énergie.....	1-10
Prochain départ.....	1-10
Charge et climatisation .....	1-11
Fonction V2L (Vehicle to Load) .....	1-13
Stations de charge proches.....	1-19
Paramètres EV .....	1-19
Charger votre véhicule électrique .....	1-22
État de la charge.....	1-25
Verrouillage du câble de charge .....	1-26
Charge programmée.....	1-27
Comment vérifier le symbole sur l'étiquette de charge (pour l'Europe) .....	1-28
Étiquette de charge électrique.....	1-29
Tableau des symboles de l'étiquette de charge.....	1-30
Précautions de sécurité pour charger votre véhicule électrique.....	1-31
Utilisation d'un chargeur CA.....	1-35
Utilisation d'un chargeur CC .....	1-38
Utilisation d'un chargeur portable (ICCB: Boîtier de commande gré au câble) ...	1-41
Arrêt immédiat de la charge .....	1-52
Charge du véhicule électrique (arrêt brusque).....	1-53
Action à exécuter en cas d'arrêt brusque de la charge .....	1-53

Conduite de votre véhicule électrique .....	1-54
Démarrage de votre véhicule .....	1-54
Arrêt de votre véhicule.....	1-54
Système de bruit de moteur virtuel .....	1-55
Autonomie .....	1-55
Conseils pour augmenter l'autonomie .....	1-57
Informations concernant l'énergie.....	1-58
Jauge de puissance/charge .....	1-58
Indicateur d'état de la charge (SOC) pour batterie haute tension.....	1-59
Témoins et témoins d'avertissement (liés au véhicule électrique).....	1-60
Messages sur l'écran LCD .....	1-61
Économiseur+ de batterie auxiliaire .....	1-67
Précautions de sécurité pour véhicule électrique.....	1-68
Contremesures en cas d'accident ou d'incendie.....	1-68
Autres précautions pour véhicule électrique .....	1-70
Commutateur de coupure haute tension.....	1-70

## AVANT-PROPOS

Félicitations et merci d'avoir choisi un véhicule Genesis. Nous sommes heureux de vous accueillir parmi le nombre croissant de personnes exigeantes qui conduisent un véhicule Genesis. Nous sommes très fiers de l'ingénierie avancée et de la construction de qualité supérieure de chaque véhicule Genesis que nous fabriquons.

Votre manuel d'utilisateur vous présente les caractéristiques et le fonctionnement de votre nouveau véhicule Genesis. Pour vous familiariser avec votre nouveau véhicule Genesis et en profiter pleinement, lisez attentivement ce manuel d'utilisation avant de conduire votre nouveau véhicule.

Ce manuel contient des informations et des instructions importantes sur la sécurité, et destinées à vous familiariser avec les commandes et les fonctions de sécurité de votre véhicule, pour pouvoir l'utiliser en toute sécurité.

Ce manuel contient également des informations sur l'entretien, conçues pour renforcer la sécurité de fonctionnement du véhicule. Il est conseillé de confier toutes les opérations de révision et d'entretien de votre véhicule à un concessionnaire agréé pour les produits de la marque Genesis. Les concessionnaires agréés Genesis sont formés pour offrir des services de révision et d'entretien de haute qualité ainsi que tout autre type d'assistance dont vous pourriez avoir besoin.

Ce manuel d'utilisation doit être considéré comme faisant partie en permanence de votre véhicule, et doit être conservé dans le véhicule pour vous permettre de vous y reporter à tout moment. Ce manuel doit rester dans le véhicule si vous le vendez, pour laisser au prochain propriétaire d'importantes informations sur le fonctionnement, la sécurité et la maintenance.

## GENESIS BRAND MOTOR COMPANY



### ATTENTION

**L'utilisation de lubrifiants de mauvaise qualité qui ne répondent pas aux spécifications de Genesis peut entraîner de graves dommages. Vous devez toujours utiliser des lubrifiants de qualité supérieure qui répondent aux spécifications indiquées à la page 2-14 de la section Spécifications du véhicule dans le manuel d'utilisation.**

Copyright 2023 Genesis Brand Motor Company. Tous droits réservés. Toute reproduction, tout stockage dans un système d'extraction d'informations ou toute transmission de ce document, sous quelque forme et par quelque moyen que ce soit, est interdite sans l'autorisation écrite de Genesis Brand Motor Company.

## COMMENT UTILISER CE MANUEL

Nous voulons vous aider à obtenir le plus grand plaisir de conduite possible de votre véhicule. Votre Manuel d'utilisation peut vous aider de plusieurs façons. Nous vous recommandons fortement de lire le manuel en entier. Pour réduire au minimum les risques de décès ou de blessures, vous devez lire les sections AVERTISSEMENT et ATTENTION du manuel.

Les illustrations complètent le texte du manuel dans le but de mieux expliquer comment profiter de votre véhicule. En lisant votre manuel, vous en apprendrez davantage sur les caractéristiques, les consignes de sécurité importantes et les conseils de conduite dans diverses conditions routières.

La présentation générale du manuel est fournie dans la table des matières. Utilisez l'index pour rechercher un domaine ou un sujet spécifique ; il contient une liste alphabétique de toutes les informations présentes dans votre manuel.

Sections : ce manuel contient neuf chapitres et un index. Chaque chapitre commence par une brève liste de son contenu qui vous permet de voir d'un coup d'œil si ce chapitre contient l'information recherchée.

## MESSAGES SUR LA SÉCURITÉ

Votre sécurité, ainsi que celle des autres, est très importante. Ce manuel d'utilisation vous informe sur les consignes de sécurité et procédures de fonctionnement. Ces informations vous alertent sur les dangers potentiels qui peuvent vous heurter, ou d'autres personnes, et endommager votre véhicule.

Les messages de sécurité apposés sur le véhicule et présentés dans ce manuel décrivent ces dangers et vous indiquent comme éviter ou réduire les risques.

Les avertissements et les instructions contenues dans ce manuel concernent votre sécurité. Le non respect des avertissements et des instructions sur la sécurité peuvent entraîner des blessures graves ou la mort.

Les termes DANGER, AVERTISSEMENT, ATTENTION, REMARQUE et le symbole d'ALERTE DE SÉCURITÉ sont utilisés dans ce manuel.



Celui-ci est le symbole d'alerte de sécurité. Il est utilisé pour vous avertir des risques de blessures corporelles. Respectez tous les messages de sécurité qui accompagnent ce symbole pour éviter tout risque de blessures ou de mort. Le symbole d'alerte de sécurité précède les termes DANGER, AVERTISSEMENT et ATTENTION.



### DANGER

**DANGER** indique une situation dangereuse qui, si elle n'est pas évitée, entraînera la mort ou une blessure grave.



### ATTENTION

**ATTENTION** indique une situation dangereuse qui, si elle n'est pas évitée, peut entraîner des blessures modérées ou mineures.



### AVERTISSEMENT

**AVERTISSEMENT** indique une situation dangereuse qui, si elle n'est pas évitée, peut entraîner la mort ou une blessure grave.

### REMARQUE

**REMARQUE** indique une situation qui, si elle n'est pas évitée, peut entraîner des dommages au niveau du véhicule.

## MODIFICATIONS DU VÉHICULE

- Ce véhicule ne doit pas être modifié. Toute modification de votre véhicule peut en affecter les performances, la sécurité ou la durée de vie, voire enfreindre la réglementation gouvernementale sur la sécurité et les émissions.  
En outre, les dommages ou les problèmes de performances dus une modification quelconque ne seraient pas couverts par la garantie.
- L'utilisation d'appareils électriques non agréés peut entraîner un fonctionnement anormal du véhicule, endommager le câblage, décharger la batterie et provoquer un départ de feu.

### REMARQUE

**Certains sons intérieurs du véhicule (notamment le son d'accueil, les alertes de navigation ou les sons d'avertissement) peuvent être générés depuis les haut-parleurs et l'amplificateur intérieurs. Ne remplacez pas ces composants par des pièces autres que les pièces Genesis d'origine. Tout produit non agréé peut entraîner un dysfonctionnement des sons dans l'habitacle, ce qui peut affecter le fonctionnement prévu du véhicule.**

## RETOUR DES VÉHICULES EN FIN DE VIE (EUROPE)

Genesis met tout en œuvre pour que les véhicules Genesis en fin de vie soient traités dans le respect de l'environnement et conformément à la directive de l'Union européenne sur les véhicules Hyundai en fin de vie.

Pour plus d'informations, consultez la page d'accueil Genesis de votre pays.



## VÉHICULE ÉLECTRIQUE

Les véhicules électriques sont entraînés par une batterie et un moteur électrique. Alors que les véhicules généraux utilisent un moteur à combustion interne et de l'essence comme carburant, les véhicules électriques utilisent l'énergie électrique qui est chargée dans la batterie haute tension. Ainsi, les véhicules électriques sont écologiques dans la mesure où ils ne nécessitent pas de carburant et n'émettent pas de gaz d'échappement.

### Caractéristiques des véhicules électriques

- Ils sont entraînés par l'énergie électrique chargée dans la batterie haute tension. Cette méthode permet d'éviter la pollution de l'air car elle ne nécessite pas de carburant, comme l'essence, ce qui annule l'émission de gaz d'échappement.
- Un moteur haute performance est également utilisé dans le véhicule. Par rapport aux véhicules à moteur à combustion interne standard, le bruit et les vibrations du moteur sont bien plus minimales lors de la conduite.
- Lors de la décélération ou de la conduite en descente, le freinage par récupération est utilisé pour charger la batterie haute tension. Ceci réduit les pertes d'énergie et augmente l'autonomie.
- Lorsque la charge de la batterie est insuffisante, la charge en courant alternatif, la charge en courant continu et la charge à faible débit sont disponibles. (Se reporter à « Types de charge pour les véhicules électriques » pour les détails.)

### Informations

#### Que fait le freinage à récupération d'énergie ?

**Il utilise un moteur électrique lors de la décélération et du freinage et transforme l'énergie cinétique en énergie électrique pour charger la batterie haute tension. (Le couple est appliqué dans le sens inverse en décélérant pour produire une force de freinage et de l'énergie électrique.)**

#### Informations sur les batteries

- Batterie haute tension (haute capacité) : entraîne le moteur et fait fonctionner la climatisation. Elle peut être chargée à l'aide d'un chargeur CA, d'un chargeur CC ou d'un chargeur portable.
- Batterie auxiliaire 12 V : fait fonctionner tous les éclairages, les essuie-glaces et le système audio. Elle est automatiquement chargée lorsque le véhicule est allumé (témoin **READY** allumé) ou lorsque la batterie haute tension est chargée.

### **Principaux composants de votre véhicule électrique**

- Chargeur embarqué (OBC) : dispositif qui charge la batterie haute tension en transformant l'électricité CA du réseau en alimentation CC.
- Inverseur : transforme le courant continu en courant alternatif pour alimenter le moteur, et transforme le courant alternatif en courant continu pour charger la batterie haute tension.
- Convertisseur CC-CC basse tension (LDC) : transforme l'électricité de la batterie haute tension en basse tension (12 V) pour alimenter le véhicule (CC-CC).
- Unité de commande du véhicule (VCU) : contrôle les différentes commandes du véhicule.
- Moteur : utilise l'énergie électrique stockée dans la batterie haute tension pour entraîner le véhicule (fonctionne comme un moteur dans un véhicule standard).
- Réducteur : fournit une force de rotation du moteur aux roues à la vitesse et au couple appropriés.
- Batterie haute tension (batterie lithium-ion) : stocke et fournit l'énergie nécessaire au fonctionnement du véhicule électrique (la batterie 12 V auxiliaire fournit du courant aux fonctions du véhicule comme les éclairages et les essuie-glaces).



### **AVERTISSEMENT**

- **Ne pas retirer ni démonter volontairement des composants à haute tension, ni des connecteurs et des fils de batterie haute tension. Faites également attention à ne pas endommager les composants haute tension et la batterie haute tension. Cela pourrait entraîner des blessures graves et réduire les performances et la durée de vie du véhicule.**
- **Lorsque les composants ou la batterie haute tension doivent faire l'objet d'un contrôle ou d'une opération d'entretien, nous vous recommandons de contacter un concessionnaire agréé pour les produits de la marque Genesis.**

### **Système chauffage de batterie haute tension**

Le système de chauffage de la batterie haute tension empêche la puissance de la batterie de réduire lorsque sa température est trop faible. Si le connecteur de charge est branché, le système de chauffage fonctionne automatiquement en fonction de la température de la batterie.

Le temps de charge peut être plus court que celui des véhicules qui ne sont pas équipés du système de chauffage de batterie haute tension. Mais la charge d'électricité peut augmenter avec le fonctionnement du système de chauffage de la batterie haute tension.



### **Informations**

**Le système de chauffage de la batterie haute tension fonctionne lorsque le connecteur de charge est raccordé au véhicule.**

**Toutefois, le système de chauffage haute tension peut ne pas fonctionner si la température de la batterie chute au-dessous de -35°C (-31°F).**

## Précautions à prendre lors de l'utilisation de la batterie haute tension



### ATTENTION

- Si le véhicule est maintenu avec une charge insuffisante pendant une longue période, le risque d'endommager la batterie haute tension existe et il faudra peut-être remplacer cette dernière selon son niveau de dégradation.
- Si le véhicule est impliqué dans une collision, nous vous recommandons de contacter un concessionnaire agréé pour les produits de la marque Genesis afin de vérifier si la batterie haute tension est toujours connectée.
- Le fait d'utiliser la fonction V2L peut réduire la distance susceptible d'être parcourue en raison de l'utilisation de l'énergie de la batterie haute tension et une utilisation répétée de la fonction V2L peut entraîner une réduction de la durée de vie de la batterie haute tension.
- Une charge CC fréquente peut réduire la durée de vie de la batterie haute tension.
- Le niveau de la batterie haute tension peut diminuer naturellement même si le véhicule n'est pas conduit.
- Laisser le véhicule à des températures trop élevées ou trop basses peut dégrader les performances de la batterie.
- La distance pouvant être parcourue avant que la batterie soit déchargée ou la puissance émise peut varier en fonction des conditions de conduite, comme la température extérieure. Une conduite à vitesse élevée ou en côte peut augmenter la consommation de la batterie et entraîner ainsi une réduction de la distance pouvant être parcourue avant que la batterie soit déchargée.
- Si vous utilisez la climatisation ou le chauffage, alimentés par la batterie haute tension, la distance pouvant être parcourue avant que la batterie soit déchargée sera réduite. Maintenez une température correcte lorsque vous utilisez la climatisation ou le chauffage.
- Une dégradation naturelle peut se produire avec la batterie haute tension en fonction du nombre d'années d'utilisation du véhicule. Ceci peut réduire l'autonomie.
- Lorsque la capacité de charge et l'autonomie continuent à baisser, nous vous recommandons de faire inspecter et entretenir le véhicule par un concessionnaire agréé pour les produits de la marque Genesis.
- Si vous n'utilisez pas le véhicule pendant une longue période, chargez la batterie haute tension une fois tous les trois mois pour empêcher que la batterie se décharge. Également, si la charge est insuffisante, chargez immédiatement et garer le véhicule.
- Pour conserver la batterie en condition optimale, il est recommandé d'utiliser la charge AC. Une charge complète de la batterie lorsqu'elle est à 20 % ou moins aide à la conserver en condition optimale. (Il est recommandé d'effectuer une charge par mois au moins.)
- La valeur du niveau de charge affichée sur le combiné d'instruments peut diminuer en fonction des conditions de charge (état du chargeur, température extérieure, température de la batterie, etc.). Pour une durée de vie plus longue de la batterie et une meilleure sécurité, une fois qu'un certain niveau de charge est atteint, le courant de charge est progressivement diminué pour charger complètement la batterie.

## MODE EV

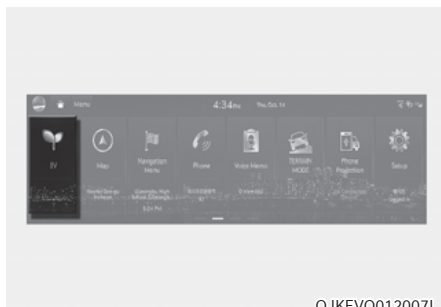

Pour accéder au mode EV, sélectionnez le menu « EV » sur l' écran d'accueil.

### **i** Informations

**Le système d'infodivertissement peut se modifier après des mises à jour du logiciel. Pour plus d'informations, reportez-vous au manuel fourni dans le système d'infodivertissement et au guide de référence rapide.**

## Écran du mode EV

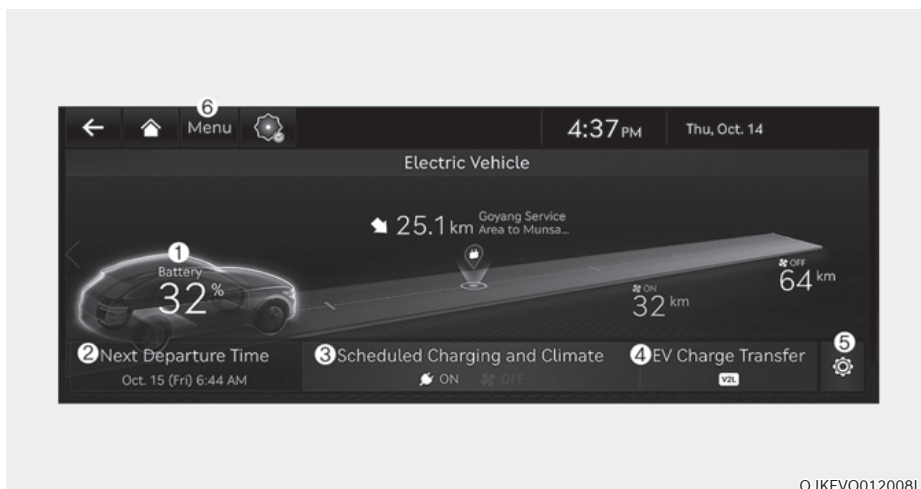

- (1) Informations concernant l'énergie
- (2) Prochain départ
- (3) Charge et climatisation

- (4) Fonction V2L (Vehicle to Load)
- (5) Paramètres EV
- (6) Menu

## Informations concernant l'énergie

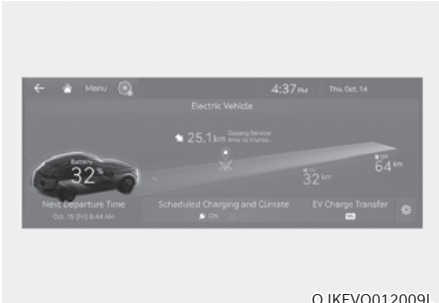

Sélectionnez « EV → Informations énergétiques » sur l'écran.

Vous pouvez consulter les informations sur la batterie et la consommation d'énergie.

## Informations sur les batteries

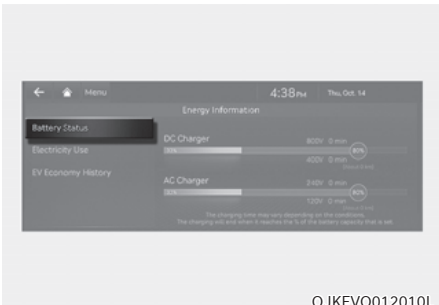

Vous pouvez vérifier l'autonomie possible, la puissance totale restante de la batterie et la durée de charge prévue pour chaque type de chargeur.

- L'autonomie est calculée en fonction du rendement électrique pendant la conduite. La distance peut changer si le mode de conduite change.
- L'autonomie peut varier selon le changement de mode de conduite, même si le même niveau de charge de la batterie ciblé est réglé.

## Prochain départ

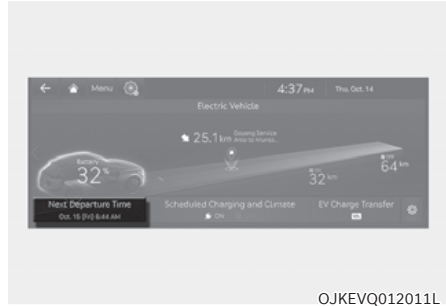

Sélectionnez « EV → Heure du prochain départ » sur l'écran. Vous pouvez régler la date et l'heure de la charge de la batterie, la température de la climatisation et d'autres fonctions.

## Heure de départ

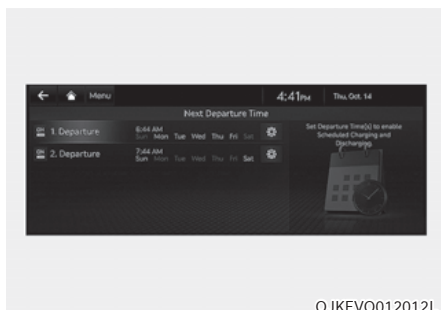

OJKEVQ012012L

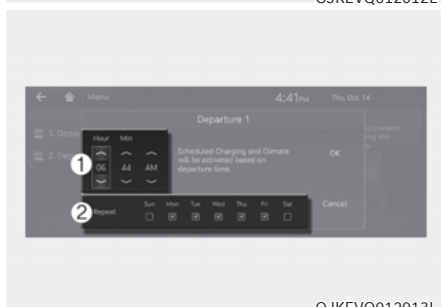

OJKEVQ012013L

1. Réglez l'heure de départ prévue pour la charge programmée et la température cible.
2. Sélectionnez le jour de la semaine pour activer la charge programmée et la température cible pour l'heure de départ.

## Charge et climatisation

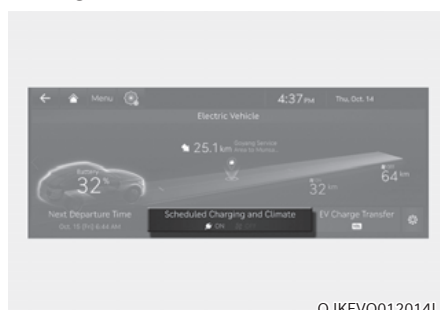

OJKEVQ012014L

Sélectionnez « EV → Charge et climatisation programmées » sur l'écran.

### **i** Informations

**Le véhicule doit être raccordé à l'aide du connecteur de charge à l'heure programmée pour la charge.**

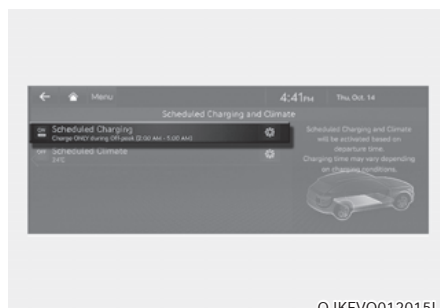

OJKEVQ012015L

Vous pouvez régler la date et l'heure à laquelle vous voulez charger la batterie ainsi que la température de la climatisation. Vous pouvez également sélectionner l'heure de début de la charge à l'aide du réglage des heures creuses.

### Réglages de période heures creuses



1. Quand cette option est sélectionnée, la charge débute uniquement à la période heures creuses indiquées.
2. Réglez la période où les tarifs sont les plus avantageux pour réaliser la charge.
3. Vous pouvez sélectionner :
  - Priorité tarifs heures creuses : si cette option est sélectionnée, la charge commence à la période d'heures creuses (peut continuer à charger après la période d'heures creuses pour charger à 100%)
  - Tarifs heures creuses uniquement : si cette option est sélectionnée, la charge n'a lieu que pendant les heures creuses (risque de ne pas charger à 100%)

### Réglages de la plage de températures



1. Réglez la température cible.  
Si la température cible (1) est réglée alors que le câble est connecté, la température de l'habitacle s'adapte à la température cible à l'heure de départ (sans perte du niveau de charge de la batterie haute tension). Le contrôle de la température cible commence 30 minutes avant l'heure de départ. Par temps froid, le chauffage avant la programmation permet d'améliorer les performances du véhicule électrique en le réchauffant à l'avance.

## Fonction V2L (Vehicle to Load)

V2L est le système qui fournit du courant alternatif en utilisant la batterie haute tension pour permettre de faire fonctionner plusieurs produits électroniques.

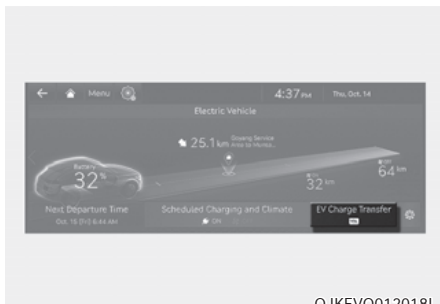

OJKEVQ012018L

Sélectionnez « EV → Transfert charge VE » sur l'écran.

Vous pouvez limiter la limite de décharge de la batterie haute tension de conduite.

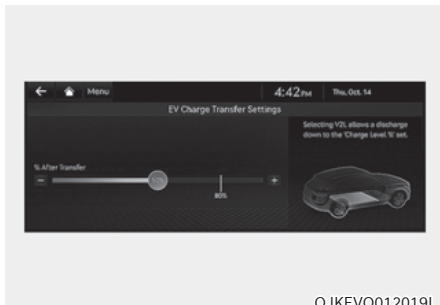

OJKEVQ012019L

Une fois que le véhicule atteint cette limite, la coupure de l'alimentation électrique s'opère automatiquement.

## Informations concernant l'énergie

Sélectionnez « EV → Informations énergétiques » sur l'écran.

Vous pouvez vérifier le niveau de décharge de la batterie.

## Procédure de connexion

### Extérieur

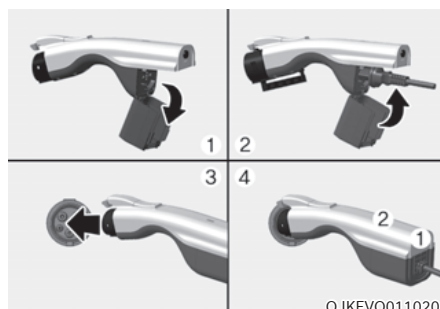

OJKEVQ011020

1. Ouvrez le cache du connecteur V2L.
2. Refermez le cache après avoir connecté l'appareil électroménager ou l'appareil électronique à la prise d'alimentation.

## AVERTISSEMENT

Certains types de prise peuvent ne pas s'insérer dans le cache de prise du connecteur V2L, causant ainsi une fermeture incomplète du cache. **N'utilisez pas de connecteur V2L lorsqu'il pleut ou qu'il neige si le cache de sortie n'est pas complètement fermé. Cela pourrait entraîner un risque d'incendie et/ou de blessure.**



3. Connectez le connecteur V2L à l'entrée de charge du véhicule.
4. Appuyez sur le commutateur (1) du connecteur V2L et vérifiez si le témoin (2) est allumé ou éteint. Il se peut que le témoin (2) ne s'allume pas normalement lorsque :
  - Consultez la limite de décharge de la batterie haute tension de conduite dans le menu « Electricity Use » (consommation électrique) à l'écran. Si la limite est supérieure à la capacité de la batterie haute tension, le témoin (2) ne s'allume pas.
  - Vérifiez si le témoin du connecteur V2L s'allume ou non.
  - Si un message d'avertissement relatif à V2L s'affiche sur le combiné d'instruments, lisez-le dans sa totalité.
  - Si V2L ne fonctionne toujours pas lorsque vous connectez au autre appareil électroménager, nous vous recommandons de faire inspecter le véhicule par un concessionnaire agréé pour les produits Genesis.
5. Appuyez sur le commutateur (1) pour couper le témoin (2) et V2L ne sera plus activé. Vous pouvez débrancher le connecteur V2L quand le témoin (2) s'éteint ou lorsque le verrouillage du connecteur de charge est désactivé suite à une pression sur le bouton de déverrouillage de porte de la clé connectée.

### **i** Informations

- **Veillez connecter le connecteur V2L à l'entrée de charge dans les 60 secondes suivant l'ouverture du couvercle de charge. Pour empêcher le vol pendant la connexion, le verrouillage s'opère automatiquement afin d'empêcher la déconnexion.**
- **En cas d'utilisation de V2L, annulez la programmation de la climatisation. Il peut arriver que les conditions de fonctionnement planifié de la climatisation bloquent le fonctionnement de V2L.**

### Intérieur (si équipé)



1. Branchez la prise de courant située sur le côté inférieur droit du hayon avec le bouton Stop/Start du véhicule en position ON.



2. Déverrouillez le cache de la prise d'alimentation à l'aide de la clé connectée.

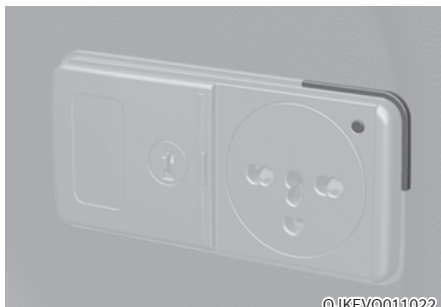

3. Vérifiez l'état de fonctionnement via l'indicateur frontal de la prise de courant.

- Bleu : État de veille
- Rouge : pas d'alimentation électrique même si la prise de courant est connectée
- Vert : alimentation normale via une connexion normale à la prise.

### **i** Informations

- Le mode de décharge V2L se coupe si le véhicule est éteint alors que le système V2L intérieur est utilisé avec le véhicule allumé.
- En ouvrant la trappe de charge ou en connectant le connecteur V2L à l'entrée de charge, le mode de décharge V2L s'arrête. Si vous souhaitez utiliser le V2L intérieur et extérieur simultanément, connectez d'abord le connecteur V2L à l'entrée de charge puis utilisez le V2L intérieur.

### **⚠** ATTENTION

- Veuillez lire le manuel attentivement afin d'éviter les accidents.
- Le mode de décharge V2L se bloque automatiquement en cas de surchauffe. (En cas de blocage du mode de décharge, recherchez la présence éventuelle de contamination, de traces d'usure ou de corrosion au niveau du connecteur V2L ou de la prise. Si la température chute jusqu'au niveau adéquat après l'interruption, vous pouvez reprendre l'utilisation. Veillez à utiliser des appareils ménagers adéquats.)
- Abstenez-vous de modifier ou de désassembler le connecteur V2L fourni. La garantie ne couvre pas les défaillances liées au démontage ou à la modification du connecteur.
- Ne laissez pas tomber le connecteur V2L ou ne le soumettez pas à un impact violent.
- Ne posez aucun objet sur le connecteur V2L.
- N'oubliez pas de débrancher le connecteur V2L du véhicule lorsque vous n'utilisez plus V2L.
- Une fois que la batterie haute tension atteint la limite de décharge (%) définie, le fonctionnement est interrompu et un message d'avertissement s'affiche au tableau de bord. Si vous voulez utiliser la fonction V2L, réglez la limite de décharge (%) sur une valeur inférieure à la charge actuelle de la batterie.
- Dans le cadre de l'utilisation d'appareils électriques, maintenez-vous en dessous de la capacité d'alimentation maximale que le véhicule peut fournir.

- Si vous utilisez un appareil électrique qui consomme plus que la capacité d'alimentation maximale que le véhicule peut offrir, le fonctionnement s'arrête et un message d'avertissement s'affiche au tableau de bord. Assurez-vous que la consommation électrique totale de l'appareil électrique que vous utilisez est supérieure à la capacité d'alimentation maximale de V2L.
- Certains appareils électriques peuvent ne pas fonctionner normalement, même si leur consommation est inférieure à l'alimentation maximale offerte par le véhicule.
  - Les appareils électriques qui requièrent un pic de consommation au début du fonctionnement.
  - Les dispositifs de mesure qui doivent traiter des données précises.
  - Produits électriques sensibles au chargeur CA de type onduleur (onduleur : l'alimentation secteur est fournie via un élément de commutation semi-conducteur d'alimentation)
- Ne connectez pas des appareils qui ont besoin d'une alimentation continue comme des dispositifs médicaux. L'alimentation pourrait se couper en fonction de l'état du véhicule.
- Insérez complètement la fiche d'alimentation et utilisez la fiche qualifiée qui répond à la norme. L'utilisation de fiches usées, rouillées, cassées ou inadéquates pourrait provoquer un dysfonctionnement.
- Utilisez une fiche avec une connexion à la masse.
- Ne branchez pas des appareils ménagers qui consomment beaucoup comme une climatisation, une machine à laver ou un séchoir.
- Évitez de pendre les appareils ménagers par le câble.
- En cas de connexion de plusieurs appareils à une prise, utilisez uniquement des appareils ayant obtenu une certification de sécurité nationale. Consultez le manuel de l'appareil pour connaître le mode d'emploi et les mesures de précaution. (Appareils électriques, multiprises, rallonges, etc.)
- S'agissant d'appareils utilisés à l'extérieur du véhicule, utilisez un appareil imperméable ou utilisez-le dans un environnement imperméable. Évitez l'utilisation sous la pluie ou dans une atmosphère très humide. (Appareils électriques, multiprises, rallonges, etc.)
- S'il existe un risque d'éclair, n'utilisez pas la fonction V2L hors du véhicule.
- Ne branchez pas plusieurs multiprises portables.
- En cas d'utilisation d'une rallonge, évitez les torsions et les chevauchements pour éviter les risques d'incendie. Veillez à utiliser un câble qui n'est pas tordu.
- Quand vous utilisez le connecteur V2L extérieur du véhicule, sachez que la prise intérieure est également alimentée. Débranchez tout appareil électrique que vous n'utilisez pas de la prise intérieure.
- Quand vous utilisez la fonction V2L, le ventilateur de refroidissement du compartiment moteur du véhicule peut se mettre en marche automatiquement, même si le véhicule est coupé. N'approchez pas les mains du ventilateur de refroidissement quand la fonction V2L est activée.



## AVERTISSEMENT

- Évitez de toucher le connecteur V2L de la borne de l'entrée de charge du véhicule.
- Ne placez pas d'objets métalliques sur le connecteur V2L ou l'entrée de charge. Cela pourrait produire un choc électrique.
- Évitez de toucher le connecteur V2L, l'entrée de charge ou la fiche d'alimentation avec les mains mouillées. Cela pourrait produire un choc électrique. Manipulez toujours ces éléments avec des mains sèches.
- Confirmez l'absence de corps étrangers tels que de l'eau ou de la poussière sur le connecteur V2L, l'entrée de charge ou la fiche d'alimentation avant d'établir la connexion. Une connexion en présence de corps étrangers pourrait provoquer un incendie ou un choc électrique.
- Abstenez-vous de modifier ou de désassembler le connecteur V2L. Cela pourrait provoquer un incendie, un choc électrique ou une blessure.

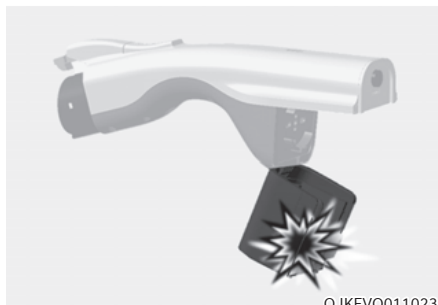

OJKEVQ011023

- Au moment de brancher ou de débrancher la fiche sur le connecteur V2L ou lors de l'ouverture du cache du connecteur V2L, veillez à ne pas vous griffer les mains.
- Ne chargez pas dans les conditions suivantes. Cela pourrait provoquer un accident.
  - Le connecteur V2L, l'entrée de charge, la fiche ou le câble est endommagé ou rouillé.
  - La connexion n'est pas ferme.
- Évitez d'utiliser l'appareil ménager si la gaine du câble est endommagée ou cassée. Cela pourrait provoquer un incendie, un choc électrique ou une blessure.
- N'utilisez jamais un appareil électrique chauffant comme un fer à repasser, une cafetière ou un grille-pain dans le véhicule. Cela pourrait provoquer un incendie ou des blessures.
-  Quand vous utilisez la fonction V2L, le ventilateur de refroidissement du compartiment moteur du véhicule peut se mettre en marche automatiquement, même si le véhicule est coupé. N'approchez pas les mains du ventilateur de refroidissement quand la fonction V2L est activée. 

### Messages sur l'écran LCD

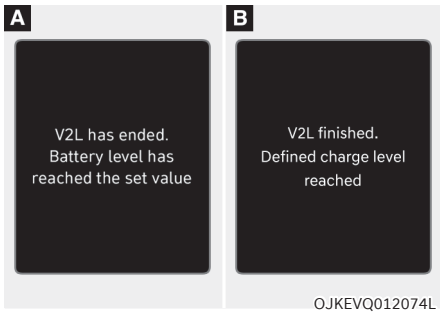

#### V2L est terminé. Le niveau de la batterie a atteint la valeur définie/V2L terminé. Niveau de charge défini atteint

Quand le niveau de la batterie haute-tension atteint le niveau de décharge réglé, V2L s'interrompt et un avertissement s'affiche. Si vous souhaitez utiliser V2L en continu, réglez la limite de décharge à un niveau inférieur au niveau de charge actuel de la batterie.

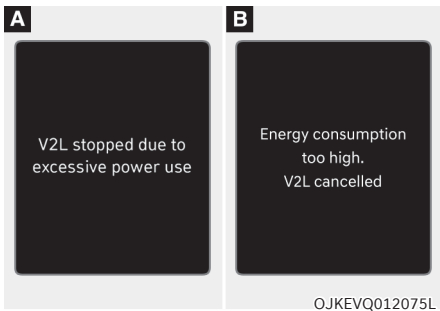

#### V2L arrêté en raison d'une utilisation excessive de la puissance/consommation d'énergie trop élevée. V2L annulé

Si vous utilisez un appareil électrique qui consomme plus que ce que le véhicule peut offrir, cet appareil sera arrêté et un message d'avertissement s'affiche au tableau de bord. Assurez-vous que la consommation électrique totale de l'appareil électrique que vous utilisez est inférieure à l'alimentation maximale de V2L.



#### Conditions V2L remplies

En cas d'interruption de V2L pour une des raisons suivantes, un message d'avertissement s'affiche.

- Contacteur du connecteur V2L coupé
- Surchauffe du connecteur V2L
- Ouverture de la trappe de charge

Assurez-vous qu'il n'y a pas de problèmes avec le connecteur V2L et la prise intérieure du véhicule.

## Stations de charge proches

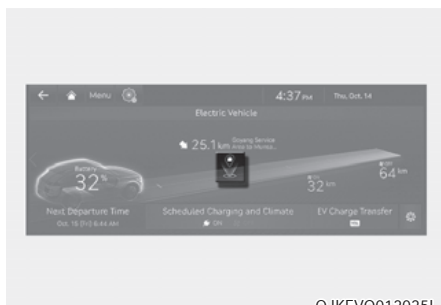

OJKEVQ012025L

Sélectionnez « Station de recharge proche » sur l'écran.

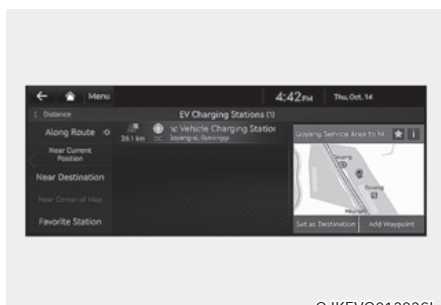

OJKEVQ012026L

La recherche portera sur l'itinéraire, l'emplacement actuel, la destination sélectionnée ou les stations de charge d'intérêt. Sélectionnez une station de charge afin d'afficher les détails qui s'y rapportent.

## **i** Informations

**Le système d'infodivertissement peut se modifier après des mises à jour du logiciel. Pour plus d'informations, reportez-vous au manuel fourni dans le système d'infodivertissement et au guide de référence rapide.**

## Paramètres EV

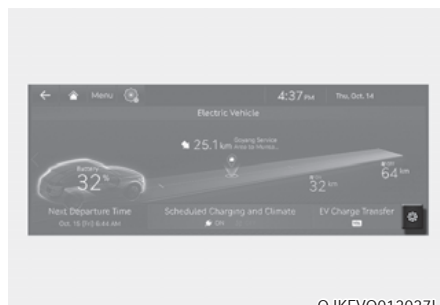

OJKEVQ012027L

Sélectionnez « EV → Paramètres VE » sur l'écran. Vous pouvez définir la limite de charge, le courant de charge, le mode de conditionnement de la batterie et les fonctions du mode utilitaire.

### Limite de charge (Max. % Charge)

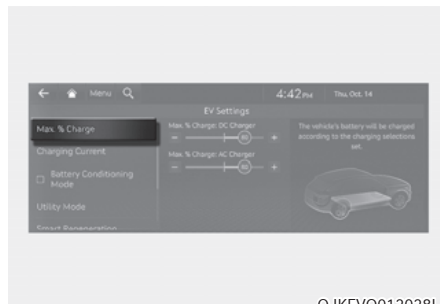

OJKEVQ012028L

- Le niveau de charge cible de la batterie peut être sélectionné lorsqu'elle est chargée avec un chargeur CA ou un chargeur CC.
- Le niveau de charge peut être modifié de 10%.
- Si le niveau de charge cible de la batterie est inférieur au niveau de charge de la batterie haute tension, la batterie ne sera pas chargée.

### Courant de charge

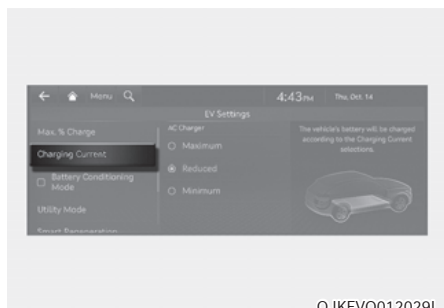

OJKEVQ012029L

- Vous pouvez régler le courant de charge pour un chargeur en courant alternatif. Sélectionnez un courant de charge approprié.
- Si le processus de charge ne démarre pas ou s'arrête brusquement au milieu, sélectionnez un autre courant approprié et réessayez de charger le véhicule.
- La durée de la charge varie selon le courant de charge sélectionné.

### Mode de conditionnement de la batterie

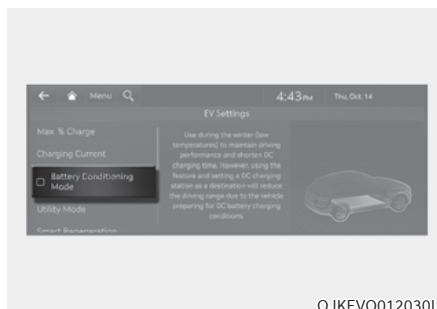

OJKEVQ012030L

Vous pouvez sélectionner ou désélectionner le mode de conditionnement de la batterie.

Le mode de conditionnement de la batterie est efficace par temps froid lorsque la température de la batterie haute tension est basse.

Ce mode est recommandé pour préserver les performances de conduite et de charge CC en hiver, en augmentant la température de la batterie jusqu'à un niveau convenable.

Toutefois, l'autonomie du véhicule peut être réduite dans la mesure où une partie de l'énergie est requise pour augmenter la température de la batterie.

Également, si la température de la batterie est basse pendant le trajet ou si la climatisation/le chauffage programmé sont activés, ce mode fonctionne pour améliorer les performances de conduite.

Toutefois, ce mode n'est pas actionné lorsque la batterie affiche un niveau de charge faible et ce, afin de préserver l'autonomie.

### Informations

**Ce mode est disponible sur les véhicules équipés du chauffage de batterie.**

## Mode contact

La batterie haute tension est utilisée au lieu de la batterie auxiliaire 12 V pour actionner les fonctions de commodité du véhicule. Lorsqu'il n'est pas nécessaire de rouler, par exemple sur un emplacement de camping ou en arrêtant le véhicule pour une longue durée, il est possible d'utiliser les dispositifs électriques (audio, éclairages, etc.) pendant de longues heures.

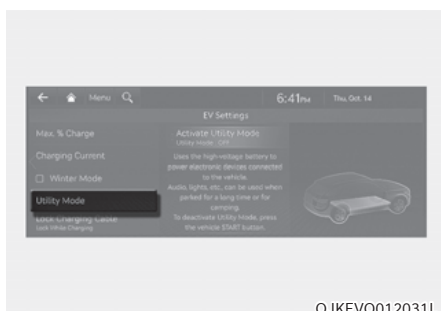

OJKEVQ012031L

## Paramétrage et activation du système

### Réglage du système

Le conducteur peut activer la fonction Mode utilitaire lorsque les conditions suivantes sont réunies.

- Le véhicule est en mode prêt (**READY**) et le sélecteur de vitesses est mis sur P (stationnement).
- L'EPB (frein de stationnement électronique) ne fonctionne pas mal.
- « Paramètres VE → Mode contact » est sélectionné sur l'écran du système d'infodivertissement.

## Activation du système

Lorsque le système est activé :

- Le témoin de disponibilité (**READY**) s'éteint et le témoin utilitaires (**UTIL**) s'allume sur le tableau de bord si EPB est activé.
- Tous les dispositifs électriques peuvent s'utiliser mais le véhicule ne peut pas rouler.
- L'EPB peut être annulé en appuyant sur le commutateur EPB.

Il n'est pas possible de quitter la position P (stationnement). En essayant de changer de rapport, un message « Conditions de changement de rapport non réunies » s'affiche sur l'écran du système d'info-divertissement.

## Désactivation du système

Le Mode contact peut être désactivé en appuyant sur le bouton de démarrage/arrêt pour le mettre en position OFF (désactivé). La fonction ne peut pas être désactivée à partir du mode Réglages EV.



## CHARGER VOTRE VÉHICULE ÉLECTRIQUE

- Charge CA : la charge du véhicule électrique a lieu via le branchement à un chargeur CA installé chez vous ou dans une station de charge publique. (Pour de plus amples détails, se reporter à la « Charge CA ».)
- Charge CC : vous pouvez charger rapidement dans des stations de charge publiques. Reportez-vous au manuel de l'entreprise concernée fourni pour chaque type de chargeur CC.

Les performances et la durée de vie de la batterie peuvent se dégrader si le chargeur CC est utilisé continuellement.













L'utilisation de la charge CC doit être limitée pour permettre de prolonger la durée de vie de la batterie haute tension.



- Charge portable : le véhicule électrique peut être chargé sur le courant électrique domestique. La prise électrique de votre domicile doit être conforme à la réglementation et pouvoir accepter en toute sécurité la tension / intensité (ampérage) / puissance (Watts) indiquées sur le chargeur portable.

Type de charge	Type de batterie standard	
Charge en courant alternatif (CA)	Prend environ 7 h 20 min à température ambiante pour charger à 100 %.	
Charge en courant continu (CC)	Chargeur de 350 kW	Prend environ 18 min à température ambiante pour charger de 10 à 80 %. Peut être chargé à 100 %.
	Chargeur de 50 kW	Dure environ 73 min à température ambiante pour charger de 10 à 80 %. Peut être chargé à 100 %.
Charge portable	Prend environ 32 h 45 min à température ambiante pour charger à 100 %.	

### Informations

- **Selon l'état et la durabilité de la batterie haute tension, les spécifications du chargeur et la température ambiante, le temps nécessaire pour charger la batterie haute tension peut varier.**
- **Si le chargeur est usé, exposé ou endommagé de quelque manière que ce soit, la charge peut être interrompue pour votre sécurité. Utilisez un autre chargeur qui fonctionne normalement.**
- **Lors de la charge de la batterie, 3 minutes supplémentaires peuvent être nécessaires pour vérifier son état.**

Catégorie	Charge en courant alternatif (CA)	Charge en courant continu (CC)	Charge portable
Prise de charge (Véhicule)	 <p data-bbox="412 459 556 475">OJKEVQ012086L</p>	 <p data-bbox="671 459 814 475">OJKEVQ012087L</p>	 <p data-bbox="930 459 1073 475">OJKEVQ012086L</p>
	 <p data-bbox="412 677 556 693">OJKEVQ012089L</p>	 <p data-bbox="671 677 814 693">OJKEVQ012090L</p>	 <p data-bbox="930 677 1073 693">OJKEVQ012089L</p>
Connecteur de charge	 <p data-bbox="412 888 556 904">OJKEVQ012073L</p>	 <p data-bbox="671 888 814 904">OJKEVQ012092L</p>	 <p data-bbox="930 888 1073 904">OJKEVQ012073L</p>
	 <p data-bbox="412 1105 556 1122">OJKEVQ012094L</p>	 <p data-bbox="671 1105 814 1122">OJKEVQ012095L</p>	 <p data-bbox="930 1105 1073 1122">OJKEVQ012094L</p>

Catégorie	Charge en courant alternatif (CA)	Charge en courant continu (CC)	Charge portable
Sortie de charge	 <p>ORG3EVQ011071</p>	 <p>OSQCEQ019005</p>	 <p>ONX4EPHQ011019L</p>
Comment charger	Utilisez un chargeur CA installé dans la maison ou dans les stations de charge publiques	Utilisez le chargeur CC des stations de charge publiques	Utiliser du courant domestique

- L'aspect réel d'un chargeur et la méthode de charge peuvent varier selon le fabricant du chargeur.

En chargeant la batterie haute tension, le niveau de la charge peut être contrôlé depuis l'extérieur du véhicule.





## État de la charge

### Trappe de charge électrique



ORG3EVQ011031

#### 1. État de la charge

État du témoin	Détails
	Niveau de la batterie haute tension très bas
jaune	
	Niveau de la batterie haute tension bas
vert	
	Niveau de la batterie haute tension moyen
vert	
	Niveau de la batterie haute tension élevé
vert	

#### 2. Charge immédiate

État du témoin	Détails
	Bouton de désactivation de la charge programmée. Appuyez pendant 2 secondes pour charger immédiatement.

## Verrouillage du câble de charge

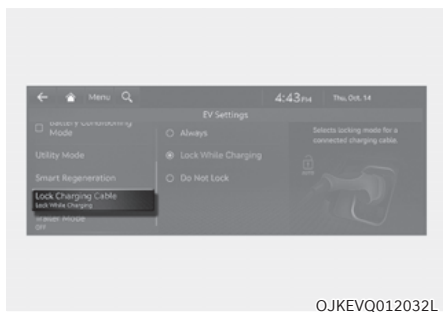

Vous pouvez sélectionner quand le connecteur de charge peut être verrouillé et déverrouiller dans la prise de charge.

Sélectionnez « EV → Mode de verrouillage du connecteur de chargement » dans le système d'infodivertissement.

### **i** Informations

- **La prise de charge est verrouillée pendant la charge en courant continu, quel que soit le mode 'Toujours verrouiller'/'Verrouiller pendant la charge' choisi. Une fois la charge terminée, la prise de charge verrouillée se déverrouille.**
- **La prise de charge se verrouille lorsque le connecteur V2L est connecté, peu importe le réglage du verrouillage du connecteur de charge.**

**Après l'utilisation, vous pouvez couper l'éclairage en appuyant sur le commutateur du connecteur V2L et vous pouvez déverrouiller la prise de charge en appuyant sur le bouton de déverrouillage de porte du véhicule.**

## Lorsque le connecteur de charge est verrouillé

	Toujours verrouiller	Verrouiller pendant la charge	Ne pas verrouiller (si équipé)
Avant la charge	O	X	X
Pendant la charge	O	O	X
À la fin de la charge	O	X	X

- **Mode « Toujours verrouiller » :**  
Le connecteur se verrouille lorsque le connecteur de charge est branché dans la prise de charge. Le connecteur est verrouillé jusqu'à ce que toutes les portes soient déverrouillées par le conducteur. Ce mode peut être utilisé pour empêcher le vol du câble de charge.
  - Le connecteur de charge se déverrouille lorsque toutes les portes sont déverrouillées. Si le câble de charge n'est pas déconnecté dans les 15 secondes, il se reverrouillera automatiquement.
  - Si le connecteur de charge est déverrouillé alors que toutes les portes sont verrouillées à nouveau, immédiatement, le connecteur se verrouillera automatiquement à nouveau.
- **Mode « Pendant le processus de charge » :**  
Le connecteur se verrouille lorsque la charge démarre. Le connecteur se déverrouille lorsque la charge terminée. Ce mode peut être utilisé pour charger dans une station de charge publique.
- **Mode « Ne pas verrouiller » (si équipé) :**  
Le connecteur se déverrouille quel que soit l'état de charge. Appuyez sur le bouton de déverrouillage de connecteur de charge, débranchez le connecteur. Attention au vol de câble de charge.

## Charge programmée (si équipé)

- Il est possible de programmer la charge du véhicule via le système d'info-divertissement ou l'application Genesis Connected Service.

Consultez le manuel de l'utilisateur multimédia ou Genesis Connected Service pour obtenir toutes les informations relatives au réglage de la charge programmée.

- Une charge programmée ne peut être effectuée qu'en utilisant un chargeur AC ou le câble de chargeur portable.



- Lorsque la charge programmée est réglée et que le chargeur AC ou le chargeur portable est connecté pour la charge, le témoin lumineux s'allume (1) pendant 3 minutes pour indiquer que la charge programmée est réglée.
- Lorsqu'une charge programmée est définie, la charge ne commence pas immédiatement lorsque le chargeur CA ou le chargeur portable est branché. Lorsqu'une charge immédiate est requise, utilisez l'écran audio ou de navigation pour désactiver la charge programmée ou appuyez sur le bouton de désactivation de la charge programmée (2) pendant 2 secondes.

- Si vous appuyez sur le bouton de désactivation de la charge programmée (2) pour charger immédiatement la batterie, la charge doit être lancée 3 minutes après le branchement du câble de charge. Lorsque vous appuyez sur le bouton de désactivation de la charge programmée (2) pour une charge immédiate, le réglage de charge programmée n'est pas complètement désactivé. Si vous devez désactiver complètement le réglage de charge programmée, utilisez l'écran audio et de navigation pour finaliser la désactivation.

Reportez-vous à « Utiliser un chargeur CA » ou « Utiliser un chargeur portable » pour obtenir des informations détaillées sur le branchement du chargeur CA et du chargeur portable.

## Comment vérifier le symbole sur l'étiquette de charge (pour l'Europe)

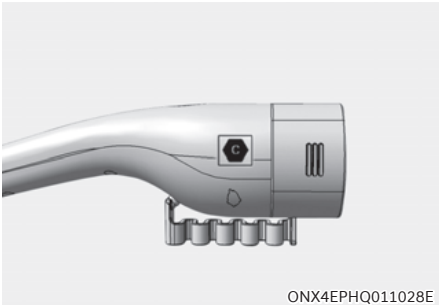

L'étiquette de charge est située à proximité de l'entrée de charge et vous pouvez trouver le symbole approprié pour votre type de véhicule dans la prise du connecteur de charge.

## Précautions pour la charge CA et le chargeur portable

1. Après avoir ouvert la trappe de charge, vérifiez le symbole de charge situé dans la partie inférieure de l'étiquette d'avertissement.
2. Vérifiez le symbole de connecteur de charge sur le câble de chargeur d'entretien et CA.
3. Après avoir vérifié la lettre de l'alphabet du symbole de charge, passez à l'étape de charge (reportez-vous au tableau des symboles de l'étiquette de charge électrique dans ce chapitre).

## Précaution pour la charge C.C

1. Après avoir ouvert la trappe de charge, vérifiez le symbole de charge situé dans la partie inférieure de l'étiquette d'avertissement.
2. Vérifiez le symbole de connecteur de charge sur la station de charge haute vitesse.
3. Après avoir vérifié la lettre de l'alphabet du symbole de charge, passez à l'étape de charge (reportez-vous au tableau des symboles de l'étiquette de charge électrique dans ce chapitre).



## AVERTISSEMENT

**Il y a un risque de dysfonctionnement, d'incendie, de blessures, etc. lorsque le connecteur de charge est utilisé avec un symbole qui ne correspond pas.**

## Étiquette de charge électrique

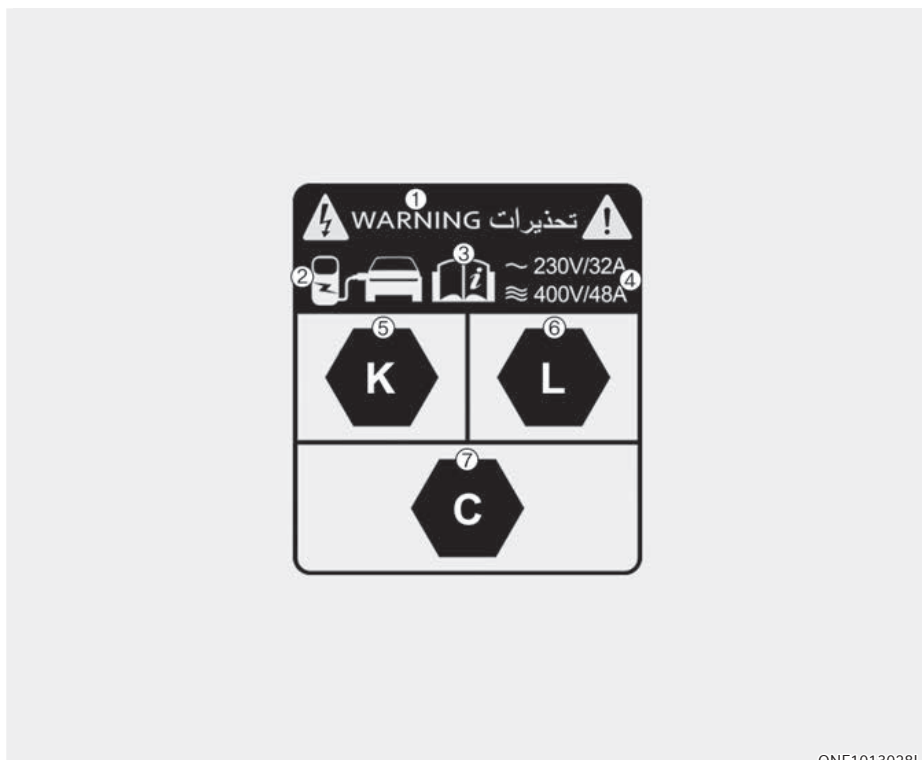

ONE1013028L



1. Avertissement en cas de haute tension
2. Symbole de la trappe de charge
3. Pour plus de détails, reportez-vous à la section « Comment vérifier le symbole sur l'étiquette de charge » de ce chapitre.
4. Tension et courant de charge
  - ~ : C.A. monophasé
  - ≡ : CA triphasé
- 5, 6, 7. Symbole pour le type de charge. Reportez-vous au « Tableau des symboles de l'étiquette de charge électrique ».



**Tableau des symboles de l'étiquette de charge****Charge CA et chargeur portable**

Type d'alimentation	Configuration	Type d'accessoire	Plage de tension	Symbole
CA	7P	Connecteur de véhicule et entrée de véhicule	$\leq 480$ V RMS	

**Charge CC**

Type d'alimentation	Configuration	Type d'accessoire	Plage de tension	Symbole
CC	COMBO 7P	Connecteur de véhicule et entrée de véhicule	50 V à 500 V	
			200 V à 920 V	

### **Débranchement du connecteur de charge en cas d'urgence**



Si le connecteur de charge ne se débranche pas de l'entrée de charge à cause d'une décharge de la batterie et d'une panne de fils électriques, ouvrir le capot et tirer légèrement sur le câble d'urgence. Le connecteur de charge est débranché de l'entrée de charge.

### **Précautions de sécurité pour charger votre véhicule électrique**

Avant de charger votre véhicule hybride, veuillez lire et bien respecter les informations de sécurité ci-dessous. Sinon, cela pourrait provoquer un choc électrique ou un incendie et entraîner des blessures graves, voire mortelles, un dysfonctionnement du véhicule, ou des dommages au niveau du véhicule.

### **Précautions à prendre pour les appareils médicaux électriques**



#### **AVERTISSEMENT**

**Les ondes électromagnétiques produites par le chargeur peuvent gravement affecter les appareils électriques médicaux tels qu'un stimulateur cardiaque implantable.**

**Si vous êtes équipé d'implants médicaux électroniques (comme un stimulateur cardiaque), veuillez à demander à l'équipe médicale et au fabricant si le fait de charger votre véhicule électrique aura des répercussions sur le fonctionnement des implants médicaux électroniques. Précautions de sécurité de base lors de la charge.**



#### **AVERTISSEMENT**

- Avant de procéder à la charge, engagez le frein de stationnement électronique (EPB) tout en enfonçant la pédale de frein, engagez le rapport P (stationnement) et arrêtez le véhicule. Tout mouvement du véhicule pendant la charge peut entraîner des blessures graves, voire mortelles, ou des dégâts au niveau du véhicule.
- Utilisez uniquement le chargeur de véhicule électrique spécifié. Sinon, le chargeur, le câble de charge ou le véhicule risque de subir des dégâts. De même, cela peut entraîner des risques pour la sécurité, comme un incendie, une explosion ou autre.

- Pour éviter des blessures graves, voire mortelles ou des dégâts au niveau du véhicule dus à un choc électrique et à un incendie, suivez les instructions ci-dessous :
  - Ne touchez pas le connecteur de charge, la prise de charge et l'entrée de charge en branchant le câble sur le chargeur et l'entrée de charge sur le véhicule.
  - Ne touchez pas le connecteur de charge et la prise de charge lorsque vous avez les mains mouillées ou que vous avez les pieds dans l'eau ou dans la neige lorsque vous branchez le câble de charge.
  - Lors de la connexion ou du retrait du câble de charge, vous devez tenir la poignée du connecteur de charge et la prise de charge.
  - Utilisez un chargeur étanche. Ne chargez pas le véhicule à un endroit où la pluie peut entrer en contact avec les joints du connecteur du câble de charge et la prise de charge.
  - Assurez-vous qu'il n'y a pas d'eau, de poussière ou d'autres produits contaminants sur le connecteur du câble de charge et la prise de charge.
  - Arrêtez immédiatement la charge si vous constatez des conditions anormales comme une odeur ou de la fumée.
  - Ne chargez pas le véhicule s'il y a un risque d'orage.

### Informations

- Pendant la charge, le levier de sélection ne peut être amené sur aucune position autre que P (stationnement).
- Assurez-vous que la porte du véhicule est déverrouillée avant de débrancher le connecteur de charge. Le bouton de déverrouillage sur le connecteur de charge ne fonctionne pas lorsque la porte du véhicule est déverrouillée.
- Le climatiseur est utilisé pour rafraîchir la batterie pour contrôler la température de la batterie haute tension pendant la charge ou lorsque la température de la batterie est élevée. Le compresseur de climatisation et du ventilateur de refroidissement peuvent générer du bruit ou des vibrations. C'est une situation normale pendant la charge de la batterie haute tension.
- Le système de refroidissement peut fonctionner lorsque la climatisation est utilisée pendant la charge. Cela peut dégrader temporairement les performances de la climatisation.
- Selon l'état et la durabilité de la batterie haute tension, les spécifications du chargeur et la température ambiante, le temps nécessaire pour charger la batterie haute tension peuvent varier.
- Dans de rares cas, vous pourriez entendre un bruit à haute fréquence (bip faible) à l'extérieur de la voiture lors de la charge avec un chargeur 400 V CC qui est détérioré ou qui a un long délai de communication. Le bruit à haute fréquence peut être généré uniquement lorsque la voiture essaye de réduire ses propres ondes électromagnétiques pour faire en sorte que la charge CC soit la plus stable possible. Ce bip sonore n'affecte pas les performances de charge, ni le véhicule en lui-même.

### *Précautions à prendre lorsque le ventilateur fonctionne*



#### **AVERTISSEMENT**

Ne mettez pas vos mains près du ventilateur de refroidissement dans le compartiment moteur pendant la charge. Il peut fonctionner automatiquement pour contrôler la température de la batterie, même si le véhicule est éteint.

### *Précautions à prendre pour actionner la trappe de charge*

Avant d'actionner la trappe de charge, veuillez lire et bien respecter les informations de sécurité ci-dessous.

#### **REMARQUE**

- Avant d'ouvrir la trappe de charge, vérifiez dans quelle direction la trappe s'ouvre et assurez-vous qu'il n'y a pas d'interférence avec les objets à proximité lorsque vous ouvrez ou fermez la trappe de charge.
- Si vous ne pouvez pas ouvrir la trappe de charge à cause du gel, tapez légèrement ou retirez la glace près de la trappe de charge.
- N'essayez pas de forcer pour ouvrir le volet de charge. Cela peut endommager la trappe de charge ou causer un dysfonctionnement.

### *Précautions à prendre lors de l'utilisation du câble de charge*



#### **ATTENTION**

- Pour éviter tout choc électrique, remplacez le câble de charge si le revêtement ou le connecteur est endommagé.
- Ne modifiez pas et ne démontez pas le câble de charge. Cela entraînerait un incendie, un choc électrique ou des blessures.
- Ne tirez pas ou n'entortillez trop le câble de charge et assurez-vous que le câble n'est pas tordu. Des coupures d'électricité ou des dommages au niveau de la gaine du câble peuvent entraîner un choc électrique ou un incendie.
- Ne traînez pas le câble de charge sur le sol et ne placez pas d'objets dessus. Des dommages au niveau de la gaine du câble peuvent entraîner un choc électrique ou un incendie.
- N'utilisez pas le câble électrique à proximité d'une source de chaleur ou d'un appareil de chauffage.
- Ne faites pas tomber le câble de charge et ne le soumettez pas à un fort impact. Assurez-vous également qu'il n'y a pas d'eau ou de liquide qui entre en contact avec le câble.
- Utilisez le câble de charge uniquement lorsqu'il n'y a pas d'enfants à proximité.
- Si le connecteur de charge ou la prise électrique présente des signes de dommages, de corrosion ou de rouille ou si le branchement du connecteur de charge et de la prise électrique semble lâche, n'utilisez pas le câble. Faites inspecter le véhicule par un concessionnaire Genesis agréé.

**Précautions à prendre lors de la manipulation et du stockage du câble de charge**



**ATTENTION**

- Maintenez-toujours le connecteur de charge et la prise propres et secs.
  - Assurez-vous que les connecteurs, les prises électriques et le boîtier de contrôle (chargeur portable) du câble de charge ne sont pas immergés ou en contact avec de l'eau.
  - Tenez le câble de charge éloigné de l'eau et de l'humidité, et gardez-le dans son compartiment de rangement.
  - Ne placez pas le câble électrique à proximité d'une source de chaleur ou d'un appareil de chauffage.
  - Tenez le câble de charge éloigné des enfants.
  - S'il y a de la poussière ou des produits contaminants dans le connecteur de charge ou la prise électrique, retirez-le à l'aide d'un pistolet pneumatique.
- Si le câble de charge est contaminé, débranchez complètement le câble du chargeur ou de l'alimentation et retirez les produits contaminants.
    - Essayez légèrement le câble de charge avec le chiffon doux humidifié avec une solution aqueuse de détergent neutre à 3%, puis utilisez un chiffon propre pour retirer complètement l'humidité et séchez le câble dans un endroit bien ventilé.
    - Lors du retrait des produits contaminants, assurez-vous que le connecteur de charge et la prise de charge ne sont pas en contact avec de l'eau.
    - N'utilisez pas de solvants organiques, comme du benzène, un diluant ou un détergent. Cela peut entraîner une déformation, une décoloration ou un dysfonctionnement du câble de charge.
    - Lorsque vous utilisez un agent de décontamination pour véhicule, assurez-vous que le produit ne contient pas de solvants organiques, comme du benzène, un diluant ou un détergent.

## Utilisation d'un chargeur CA

### Comment connecter le chargeur CA

1. Enfoncer la pédale de frein et serrer le frein de stationnement.
2. Placer tous les commutateurs sur OFF, sélectionner le rapport P (stationnement) et couper le véhicule.  
Si la charge est lancée alors que le rapport P (stationnement) n'a pas été sélectionné, la charge débutera après la sélection du rapport P (stationnement).

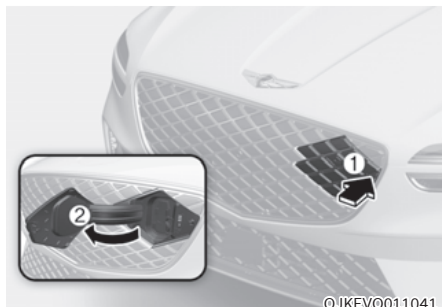

3. Pour ouvrir la trappe de charge, appuyez sur le symbole de triangle (1). La trappe de charge ne s'ouvre que lorsque le véhicule est déverrouillé.
4. Ouvrez la trappe de charge (2).

### **i** Informations

**Si vous ne pouvez pas ouvrir la trappe de charge à cause du gel, tapez légèrement ou retirez la glace près de la trappe de charge. N'essayez pas de forcer pour ouvrir le volet de charge.**

5. Vérifier l'absence de poussière ou de substances étrangères dans le connecteur de charge et la prise de charge.
6. Saisir la poignée du connecteur de charge et le brancher à la prise de charge du véhicule. Enfoncez le connecteur de charge au maximum. Si le connecteur de charge et l'entrée de charge ne sont pas connectés correctement, cela peut provoquer un incendie et la charge peut ne pas démarrer.

### **i** Informations

#### Verrouillage du câble de charge

**Sélectionnez « EV → Mode de verrouillage du connecteur de charge » dans le système d'infodivertissement. Le connecteur de charge se verrouille sur la prise en fonction du mode de verrouillage sélectionné dans l'infodivertissement.**

- **Mode Toujours :** le connecteur se verrouille lorsque le connecteur de charge est branché dans la prise de charge.
- **Mode Pendant la charge :** le connecteur se verrouille lorsque la charge démarre.

Pour plus de détails, reportez-vous à « Verrouillage du câble de charge » dans ce chapitre.

7. Connectez la prise de charge à la prise électrique dans une station de charge CA pour commencer la charge.
8. Vérifiez si le témoin de charge (☞) de la batterie haute tension sur le combiné d'instruments s'allume. La charge n'est pas active lorsque le témoin de charge (☞) est éteint.  
Si le connecteur de charge n'est pas correctement branché sur l'entrée de charge du véhicule, la charge peut ne pas démarrer. Dans ce cas, essayez de reconnecter le connecteur de charge sur l'entrée de charge du véhicule.

## **i** Informations

- **Même si la charge est possible lorsque le bouton de démarrage/arrêt en position ON/START, pour votre sécurité, démarrez la charge lorsque le bouton de démarrage/arrêt se trouve en position OFF et que le rapport P (Stationnement) est engagé. Une fois la charge commencée, vous pouvez utiliser des appareils électriques comme la radio en appuyant sur le bouton de démarrage/arrêt en position ACC ou ON.**
- **Lors de la charge en courant alternatif, la réception radio peut se détériorer.**

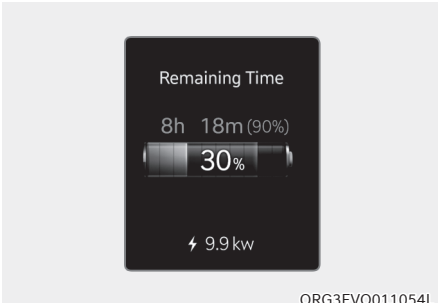

9. Après le début de la mise en charge, le temps de charge estimé s'affiche sur le combiné d'instruments pendant environ 1 minute.

Si vous ouvrez la porte côté conducteur pendant la charge, le temps de charge estimé s'affiche également sur le combiné d'instruments pendant environ 1 minute. Lorsqu'une charge programmée ou une activation programmée du chauffage/de la climatisation est définie, le temps de charge estimé s'affiche sous la forme « -- ».

## **Vérification de l'état de charge**

En chargeant la batterie haute tension, le niveau de la charge peut être contrôlé depuis l'extérieur du véhicule.

Pour en savoir plus, consultez la section « Témoin de charge pour le véhicule électrique » dans ce chapitre.

## **Comment débrancher le chargeur CA**



1. Lorsque la charge est terminée, retirer la prise de charge de la prise électrique de la station de charge en courant alternatif.

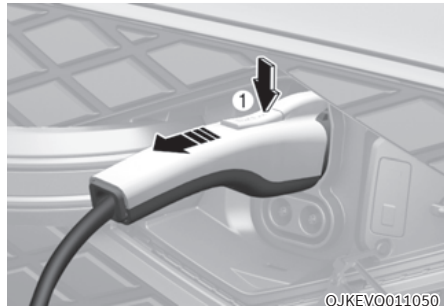

2. Appuyez sur le bouton de déverrouillage (1), puis retirez le connecteur de charge de la prise du véhicule.

## **i** Informations

Pour empêcher le vol du câble de charge, le connecteur de charge ne peut pas être débranché de l'entrée lorsque les portes sont verrouillées ou lorsque le connecteur de charge est en mode « Verrouiller pendant le mode de charge ». Déverrouillez toutes les portes pour débrancher le connecteur de charge de l'entrée de charge.

Toutefois, si le véhicule est en mode « Toujours verrouiller » de connecteur de charge, le connecteur de charge se déverrouille automatiquement de l'entrée lorsque la charge est terminée.

Si vous essayez de débrancher le connecteur de charge sans appuyer sur le bouton de déverrouillage, le connecteur de charge et la prise de charge risquent d'être endommagés. Pour plus de détails, reportez-vous à « Mode de verrouillage 'Toujours verrouiller'/'Verrouiller pendant la charge' du connecteur de charge » dans ce chapitre.

Si le bouton de déverrouillage ne fonctionne pas, même après le déverrouillage de toutes les portes, tirez sur le câble d'urgence dans le compartiment moteur, puis appuyez sur le bouton de déverrouillage du connecteur de charge pour le déconnecter du véhicule. Si le bouton de déblocage ne fonctionne toujours pas, nous vous recommandons de consulter un concessionnaire agréé pour les produits de la marque Genesis.

## **i** Informations

Certains connecteurs de charge installés dans des stations de recharge publiques peuvent s'arrêter et vous pouvez débrancher le connecteur de charge en appuyant sur le bouton de déverrouillage de la charge alors que le connecteur de charge est verrouillé.

3. Veillez à bien refermer la trappe de charge.
4. Fermez les caches de protection du connecteur de charge et de la prise de charge pour les protéger contre les corps étrangers.
5. En cas d'utilisation du connecteur de charge personnel, rangez le connecteur de charge dans le compartiment du câble.



### Utilisation d'un chargeur CC

Vous pouvez charger rapidement dans des stations de charge publiques. Reportez-vous au manuel de l'entreprise concernée fourni pour chaque type de chargeur CC.

Les performances et la durée de vie de la batterie peuvent se dégrader si le chargeur CC est utilisé continuellement.

L'utilisation d'un chargeur CC doit être limitée pour permettre de prolonger la durée de vie de la batterie haute tension.

#### **i** Informations

**Si vous essayez de réaliser une charge à l'aide d'un chargeur CC alors que la batterie est complètement chargée, certains chargeurs CC peuvent émettre un message d'erreur. Lorsque le véhicule est complètement chargé, ne le chargez pas.**

### Comment connecter le chargeur CC

1. Enfoncer la pédale de frein et serrer le frein de stationnement.
2. Placer tous les commutateurs sur OFF, sélectionner le rapport P (stationnement) et couper le véhicule.

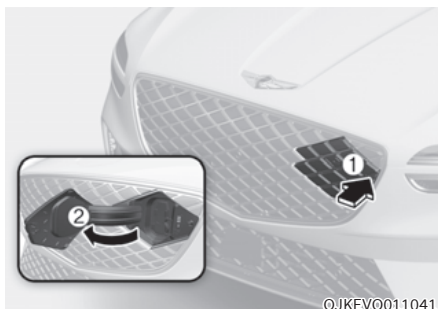

3. Pour ouvrir la trappe de charge, appuyez sur le symbole de triangle (1). La trappe de charge ne s'ouvre que lorsque le véhicule est déverrouillé.
4. Ouvrez la trappe de charge (2).

#### **i** Informations

**Si vous ne pouvez pas ouvrir la trappe de charge à cause du gel, tapez légèrement ou retirez la glace près de la trappe de charge. N'essayez pas de forcer pour ouvrir le volet de charge.**

5. Vérifier l'absence de poussière ou de substances étrangères dans le connecteur de charge et la prise de charge.
6. Saisir la poignée du connecteur de charge et le brancher à la prise de charge du véhicule. Enfoncez le connecteur de charge au maximum. Si le connecteur de charge et l'entrée de charge ne sont pas connectés correctement, cela peut provoquer un incendie et la charge peut ne pas démarrer.

Consultez le manuel du chargeur CC correspondant pour les détails sur la façon d'utiliser le chargeur CC.

7. Vérifiez si le témoin de charge (☑) de la batterie haute tension sur le combiné d'instruments s'allume. La charge n'est pas active lorsque le témoin de charge (☑) est éteint.

Si le connecteur de charge n'est pas correctement branché sur l'entrée de charge du véhicule, la charge peut ne pas démarrer. Dans ce cas, essayez de reconnecter le connecteur de charge sur l'entrée de charge du véhicule.

Par temps froid, la charge en courant continu peut ne pas être possible pour empêcher la batterie haute tension de se dégrader.



## Informations

**Même si la charge est possible lorsque le bouton de démarrage/arrêt en position ON/START, pour votre sécurité, démarrez la charge lorsque le bouton de démarrage/arrêt se trouve en position OFF et que le rapport P (Stationnement) est engagé. Une fois la charge commencée, vous pouvez utiliser des appareils électriques comme la radio en appuyant sur le bouton de démarrage/arrêt en position ACC ou ON.**

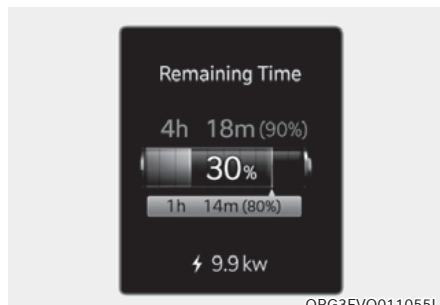

8. Après le début de la mise en charge, le temps de charge estimé s'affiche sur le combiné d'instruments pendant environ 1 minute.

Si vous ouvrez la porte côté conducteur pendant la charge, le temps de charge estimé s'affiche également sur le combiné d'instruments pendant environ 1 minute.

### Vérification de l'état de charge

En chargeant la batterie haute tension, le niveau de la charge peut être contrôlé depuis l'extérieur du véhicule.

Pour en savoir plus, consultez la section « Témoin de charge pour le véhicule électrique » dans ce chapitre.

### Comment débrancher le chargeur CC

1. Retirez le connecteur de charge lorsque la charge CC est terminée. Consultez le manuel du chargeur CC correspondant pour les détails sur la façon de débrancher le connecteur de charge.
2. Veillez à bien refermer la trappe de charge.

### Utilisation de la fonctionnalité Plug n charge (PnC) (Si équipé)

Lors de la charge à l'aide d'un chargeur à courant continu, vous pouvez utiliser la fonctionnalité PnC pour charger votre véhicule électrique rapide et facilement.

#### Activation et désactivation de PnC

### *i* Informations

Si vous ne disposez pas d'un contrat PnC, désactivez la fonctionnalité PnC. Si la fonctionnalité est activée, des problèmes pourraient survenir lors du processus de charge.



Dans le système d'info-divertissement, sélectionnez 'Paramètres EV → Plug n Charge'.

- Cochez la case pour activer la fonctionnalité PnC.
- Décochez la case pour désactiver la fonctionnalité PnC.

#### Renouvellement de PnC

Si la charge PnC ne démarre pas ou se solde sur un échec, vérifiez la date d'expiration du certificat du contrat et son état de renouvellement.

### *i* Informations

- La fonctionnalité PnC n'est pas opérationnelle si le certificat a expiré.
- Désactivez la fonctionnalité PnC et utilisez un mode de paiement externe tant que vous n'avez pas pu vérifier l'état du certificat. Après deux échecs consécutifs de PnC, le mode de paiement est automatiquement permuté sur un mode de paiement externe pour la troisième tentative.

### *i* Informations

Pour réinitialiser et activer à nouveau la fonctionnalité PnC après la sélection forcée d'un mode de paiement externe, suivez une des instructions ci-dessous :

- Charger une fois à l'aide d'un mode de paiement externe. PnC sera disponible à partir de la prochaine charge.
- Débranchez la prise de charge, fermez la trappe de charge et attendez au moins une minute, véhicule allumé.
- Utilisez un autre chargeur compatible avec la fonctionnalité PnC.

Si le certificat du contrat pour la fonctionnalité PnC a expiré ou a été retiré, suivez les instructions ci-dessous :

1. Générez un nouveau contrat pour émettre ou renouveler le certificat.
2. Branchez la prise de charge et essayez une fois la fonctionnalité PnC.
  - Le chargeur affichera l'expiration et l'état de retrait du certificat, ce qui entraînera l'échec de la charge.
3. Débranchez et rebranchez la prise de charge et retentez la charge.
  - Le nouveau certificat est installé et la charge aura lieu normalement.

## Utilisation d'un chargeur portable (ICCB: Boîtier de commande gré au câble) (si équipé)

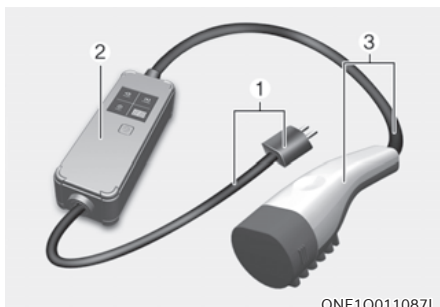

- (1) Prise électrique et cordon
- (2) Boîtier de commande
- (3) Câble de charge et connecteur de charge

La chargeur portable peut être utilisé lorsque la charge en courant alternatif ou le chargeur CC n'est pas disponible.

### Réglage du niveau de charge du chargeur portable

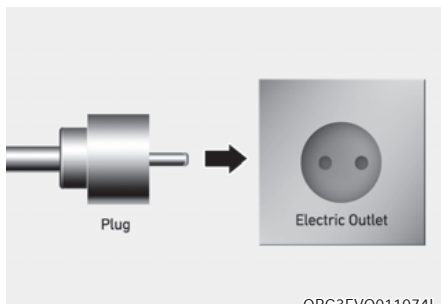

1. Vérifiez le courant nominal de la prise électrique avant de brancher la fiche.
2. Branchez la fiche à une prise électrique domestique.
3. Vérifiez l'écran du boîtier de commande.



4. Appuyez sur le bouton (1) situé à l'avant du boîtier de commande pendant 2 à 8 secondes pour régler le niveau de charge. (Consultez le type de câble de charge et les exemples de réglage du niveau de charge.)
5. Le niveau de charge sur l'écran du boîtier de commande change à chaque fois que vous appuyez sur le bouton (1).
6. Une fois le réglage du niveau de charge terminé, démarrez la charge selon les instructions relatives au chargeur portable.

### \* Exemple de réglage du niveau de charge ICCB

L'exemple est fourni exclusivement à titre de référence et peut varier selon les conditions.

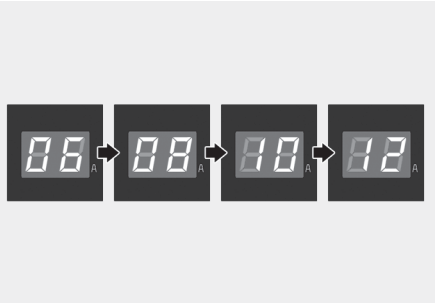
Courant de la prise	Niveau de charge ICCB	Écran du boîtier de commande
14-16 A	12 A	 <p>The diagram shows a control panel with four digital displays arranged horizontally. Each display shows a two-digit number followed by 'A'. The numbers are 06, 08, 10, and 12. Arrows point from each display to the next one to its right. The background is light gray.</p>
12-13 A	10 A	
10-11 A	8 A	
8-9 A	6 A	

ORG3EVQ011076



### ATTENTION

Assurez-vous que le niveau de charge sélectionné correspond à la capacité du disjoncteur afin d'éviter de griller un fusible.

## Comment connecter le chargeur portable

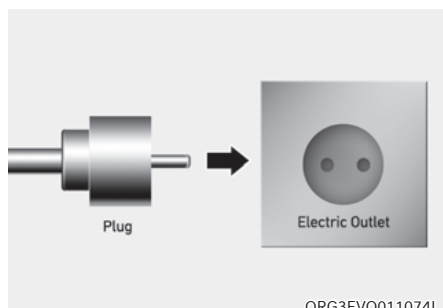

1. Branchez la fiche à une prise électrique domestique.



2. Vérifiez si le témoin d'alimentation (vert) s'allume sur le boîtier de commande.
3. Enfoncer la pédale de frein et serrer le frein de stationnement.
4. Placer tous les commutateurs sur OFF, sélectionner le rapport P (stationnement) et couper le véhicule.  
Si la charge est lancée alors que le rapport P (stationnement) n'a pas été sélectionné, la charge débutera après la sélection du rapport P (stationnement).

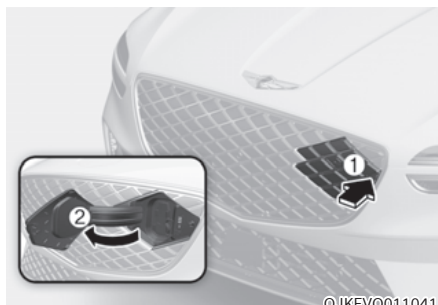

5. Pour ouvrir la trappe de charge, appuyez sur le symbole de triangle (1). La trappe de charge ne s'ouvre que lorsque le véhicule est déverrouillé.

### *i* Informations

**Si vous ne pouvez pas ouvrir la trappe de charge à cause du gel, tapez légèrement ou retirez la glace près de la trappe de charge. N'essayez pas de forcer pour ouvrir le volet de charge.**

6. Ouvrez les caches de protection du connecteur de charge et de la prise. Recherchez la présence éventuelle de corps étrangers ou de poussières.
7. Saisir la poignée du connecteur de charge et le brancher à la prise de charge du véhicule. Enfoncez le connecteur au maximum. Si le connecteur de charge et l'entrée de charge ne sont pas connectés correctement, cela peut provoquer un incendie et la charge peut ne pas démarrer.

## **i** Informations

### **Verrouillage du câble de charge**

Sélectionnez « EV → Mode de verrouillage du connecteur de chargement » dans le système d'infodivertissement. Le connecteur de charge se verrouille sur la prise en fonction du mode de verrouillage sélectionné dans l'infodivertissement.

- **Mode Toujours :** le connecteur se verrouille lorsque le connecteur de charge est branché dans la prise de charge.
- **Mode Pendant la charge :** le connecteur se verrouille lorsque la charge démarre.

Pour plus de détails, reportez-vous à « Verrouillage du câble de charge » dans ce chapitre.



8. La charge commence automatiquement (le témoin de charge s'allume).

9. Vérifiez si le témoin de charge (⚡) de la batterie haute tension sur le combiné d'instruments s'allume. La charge n'est pas active lorsque le témoin de charge (⚡) est éteint.

Si le connecteur de charge n'est pas correctement branché sur l'entrée de charge du véhicule, la charge peut ne pas démarrer. Dans ce cas, essayez de reconnecter le connecteur de charge sur l'entrée de charge du véhicule.

## **i** Informations

- **Même si la charge est possible lorsque le bouton de démarrage/arrêt en position ON/START, pour votre sécurité, démarrez la charge lorsque le bouton de démarrage/arrêt se trouve en position OFF et que le rapport P (Stationnement) est engagé. Une fois la charge commencée, vous pouvez utiliser des appareils électriques comme la radio en appuyant sur le bouton de démarrage/arrêt en position START ou ON.**
- **Pendant la charge, le levier de sélection ne peut être amené sur aucune autre position autre que P (stationnement).**

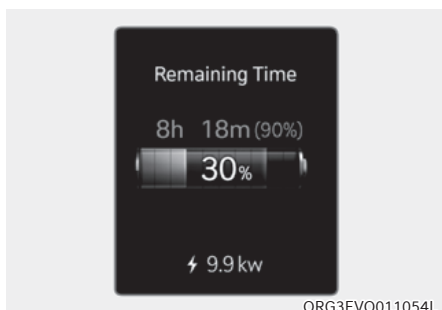

10. Après le début de la mise en charge, le temps de charge estimé s'affiche sur le combiné d'instruments pendant environ 1 minute.

Si vous ouvrez la porte côté conducteur pendant la charge, le temps de charge estimé s'affiche également sur le combiné d'instruments pendant environ 1 minute. Lorsqu'un charge programmée ou une activation programmée du chauffage/de la climatisation sont définies, le temps de charge estimé s'affiche sous la forme « -- ».

### ***Vérification de l'état de charge***

En chargeant la batterie haute tension, le niveau de la charge peut être contrôlé depuis l'extérieur du véhicule.



Pour en savoir plus, consultez la section « Témoin de charge pour le véhicule électrique » dans ce chapitre.



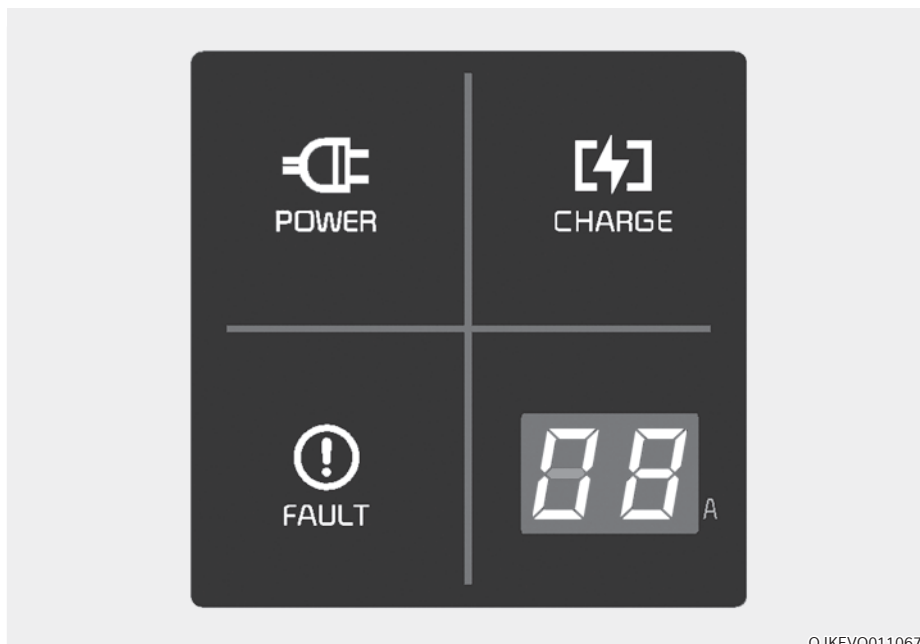

**Témoin d'état de la charge pour un chargeur portable**

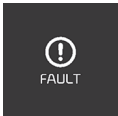

OJKEVQ011067

Témoin		Détails
POWER (ALIMENTATION)		Activé : sous tension
CHARGE		Activé : charge Clignotant : limite de courant en raison d'une température élevée interne ou au niveau de la fiche
DÉFAUT		Clignotant : Charge interrompue

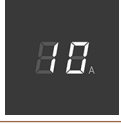
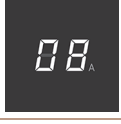
Témoïn		Détails		
Code d'erreur		Allumé : erreur pendant la charge/erreur lors du diagnostic automatique		
		Code d'erreur	Élément	Cause
		E1	Communication du pilote de contrôle	Erreur de communication du véhicule
		E2	Fuite	Fuite de courant
		E3		Erreur de chargeur
		E4	Température de la fiche	Avertissement de surchauffe de la fiche
		E5		Dysfonctionnement de température de fiche
		E6		Erreur de chargeur
		E7	Surtension	Avertissement de surtension de charge
		E8	Température interne	Surchauffe du chargeur
		E9		Erreur de chargeur
		F1	Fusion du relais	Erreur de chargeur
		F2	Surveillance de la masse/ Interruption	Mauvaise mise à la masse de la prise
		F3	Coupure d'alimentation de l'alimentation en mode permuté	Erreur d'alimentation en mode permuté (panne de tension)
		F4		Erreur d'alimentation en mode permuté (tension anormale)
		F5	Erreur de tension de pilote de contrôle	Erreur de tension (-) de pilote de contrôle
		F6		Erreur de tension (+) de pilote de contrôle
F7	Erreur de capteur de température	Erreur de capteur de température de fiche		
F8		Erreur de capteur de température interne PCB		

Témoïn	Détails
	12 A
	10 A
	8 A
NIVEAU DE CHARGE	
<p>Le courant de charge change à chaque pression sur le bouton (1) pendant moins d'une seconde lorsque le chargeur branché sur une prise électrique mais pas sur le véhicule.</p>	
	
<p>ORG3EVQ011075</p>	

## État/Diagnostic/Contre-mesure



- Connecteur de charge branché dans le véhicule (POWER vert fixe)
- Fiche raccordée à une prise électrique (POWER vert fixe)

Nous vous recommandons de contacter un concessionnaire agréé pour les produits de la marque Genesis.



Pendant la charge

- Témoin de charge (POWER vert fixe/ CHARGE bleu fixe)
- Courant de charge



Avant de brancher le connecteur de charge sur le véhicule (POWER : vert fixe, FAULT : rouge clignotant)

- Température anormale
- Panne de l'ICCB (boîtier de commande sur câble)

Nous vous recommandons de contacter un concessionnaire agréé pour les produits de la marque Genesis.

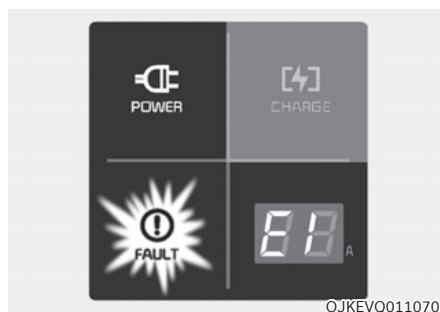

Branché sur le véhicule (POWER vert fixe, FAULT rouge clignotant)

- Panne du dispositif de diagnostic
- Fuite de courant
- Température anormale

Nous vous recommandons de contacter un concessionnaire agréé pour les produits de la marque Genesis.

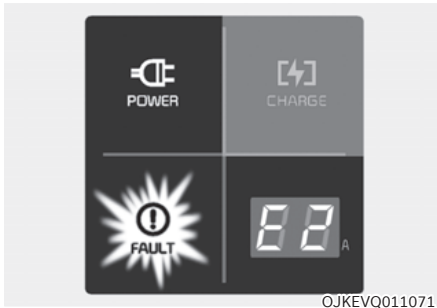

- Dysfonctionnement de fuite de courant (POWER vert fixe, FAULT rouge clignotant)
- Après la déconnexion et la reconnexion de la fiche d'alimentation, appuyez et relâchez le bouton pendant au moins 2 secondes pour effacer l'erreur.

Nous vous recommandons de contacter un concessionnaire agréé pour les produits de la marque Genesis.

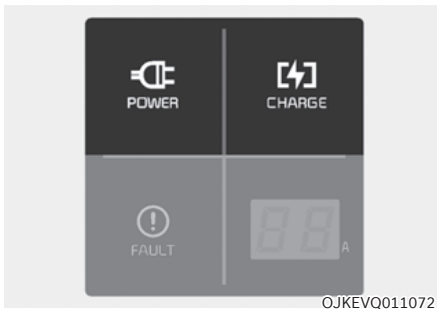

Mode économie d'énergie

- L'écran à 7 barres s'éteint si l'état ne change pas pendant une minute.

## Comment connecter le chargeur portable

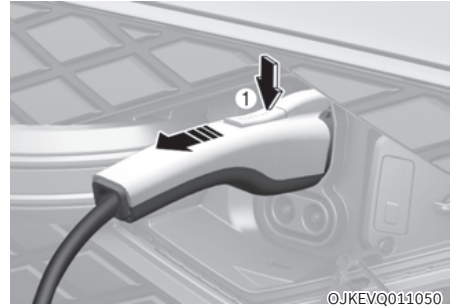

1. Appuyez sur le bouton de déverrouillage (1), puis retirez le connecteur de la prise du véhicule.

## **i** Informations

Pour empêcher le vol du câble de charge, le connecteur de charge ne peut pas être débranché de l'entrée lorsque les portes sont verrouillées ou lorsque le connecteur de charge est en mode « Verrouiller pendant la charge ». Déverrouillez toutes les portes pour débrancher le connecteur de charge de l'entrée.

Toutefois, si le véhicule est en mode « Toujours verrouiller » de connecteur de charge, le connecteur de charge se déverrouille automatiquement de l'entrée lorsque la charge est terminée.

Si vous essayez de débrancher le connecteur de charge sans appuyer sur le bouton de déverrouillage, le connecteur et la prise risquent d'être endommagés.

Pour plus de détails, reportez-vous à « Mode de verrouillage 'Toujours verrouiller'/'Verrouiller pendant la charge' du connecteur de charge » dans ce chapitre.

Si le bouton de déverrouillage ne fonctionne pas, même après le déverrouillage de toutes les portes, tirez sur le câble de levage d'urgence dans le compartiment moteur, puis appuyez sur le bouton de déverrouillage du connecteur pour le déconnecter du véhicule. Si le bouton de déblocage ne fonctionne toujours pas, nous vous recommandons de consulter un concessionnaire agréé pour les produits de la marque Genesis.



0JKEVQ011042

2. Veillez à bien refermer la trappe de charge.

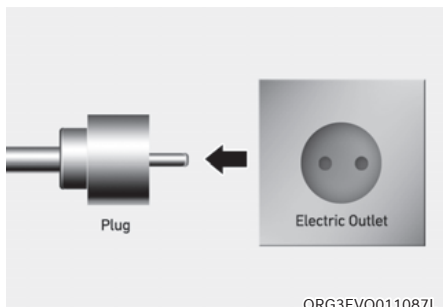

ORG3EVQ011087L

3. Débrancher la fiche à une prise de courant domestique. Ne pas tirer sur le câble pour débrancher la fiche.
4. Fermez les caches de protection du connecteur de charge et de la prise de charge pour les protéger contre les corps étrangers.
5. En cas d'utilisation du connecteur de charge personnel, rangez le connecteur dans le compartiment du câble.

### **Précautions pour le chargeur portable (ICCB : boîtier de commande sur câble)**

- Utilisez le chargeur portable qui est certifié pour les véhicules de la marque Genesis.
- Ne pas essayer de réparer, démonter ou ajuster le câble de charge portable.
- Ne pas utiliser de cordon de rallonge ni d'adaptateur.
- Cesser immédiatement de l'utiliser en cas de panne.
- Ne touchez pas la prise et le connecteur de charge avec les mains mouillées.
- Ne touchez pas la partie terminale du connecteur de charge CA et l'entrée de charge CA sur le véhicule.
- Ne pas mettre le connecteur de charge sous tension si celle-ci n'est pas conforme à la réglementation.
- Ne pas utiliser un chargeur portable, dénudé ou présentant un dommage quelconque.
- Si le boîtier ICCB et le connecteur de charge CA sont endommagés, fissurés, ou si les fils sont dénudés, ne pas utiliser le chargeur portable.
- Ne pas laisser les enfants utiliser ou toucher le chargeur portable.

- Conserver le boîtier de commande à l'abri de l'eau.
- Gardez le connecteur de charge normale ou la borne de prise exempts de substances étrangères.
- Ne marchez pas sur le câble ou le cordon. Ne tirez pas sur le câble ou le cordon et ne le tordez pas ou ne le pliez pas.
- Ne chargez pas en cas de foudre.
- Ne laissez pas tomber le boîtier de commande et ne placez pas d'objet lourd sur le boîtier de commande.
- Ne placez pas d'objet pouvant générer des températures élevées à proximité du chargeur lors de la charge.
- La charge avec une prise électrique domestique usée ou endommagée peut entraîner un risque de choc électrique. Si vous avez des doutes sur l'état de la prise de courant domestique, faites-la vérifier par un électricien agréé.
- Cessez immédiatement d'utiliser le chargeur portable en cas de surchauffe de la prise de courant domestique ou de l'un de ses composants, ou si vous remarquez des odeurs de brûlé.

### Arrêt immédiat de la charge (si équipé)

Si vous ne pouvez pas arrêter la charge du véhicule électrique via le chargeur pendant la charge à l'aide d'un chargeur CA, d'un chargeur CC ou d'un chargeur portable, suivez les instructions ci-dessous :

1. Appuyez sur le bouton de verrouillage ou déverrouillage de porte du véhicule.
2. Dans les 15 secondes qui suivent la pression sur le bouton, maintenez le bouton HOLD pendant plus de deux secondes.

### Liste de vérification quand la charge ne démarre pas

Vérifiez les éléments suivants si la charge ne démarre pas après que le chargeur a été connecté au véhicule.

- Vérifiez le réglage de charge programmée. Quand une charge programmée a été définie, la charge, après la connexion d'un chargeur CA ou d'un chargeur portable au véhicule, débute uniquement quand la condition configurée est remplie.
- Vérifiez l'état de fonctionnement du chargeur CA, du chargeur CC et du chargeur portable. La méthode réelle pour indiquer l'état de fonctionnement peut varier selon le fabricant du chargeur.
- Si un signe d'avertissement lié à la charge s'affiche dans le combiné d'instruments, vérifiez le message.
- Si le connecteur de charge et l'entrée de charge ne sont pas branchés correctement, le connecteur peut tomber ou vibrer. Dans ce cas, maintenez la poignée de connecteur de charge et appuyez dessus pour l'enfoncer complètement.
- Vérifiez l'état de charge en connectant un autre chargeur dont le fonctionnement correct a été confirmé.
  - Si le véhicule se charge normalement avec cet autre chargeur, contactez le fabricant du chargeur pour trouver une solution.
  - Si le véhicule n'est pas chargé même en utilisant un autre chargeur, nous vous conseillons de faire contrôler le véhicule par un détaillant autorisé de produits de marque Genesis.

## CHARGE DU VÉHICULE ÉLECTRIQUE (ARRÊT BRUSQUE)

### Action à exécuter en cas d'arrêt brusque de la charge

Si la charge haute tension ne charge pas, vérifiez les éléments suivants :

1. Vérifiez les paramètres de charge du véhicule. Reportez-vous à « Gestion de la charge », dans ce chapitre (par exemple, si le niveau de charge cible de la batterie est inférieur au niveau de charge de la batterie haute tension ou lorsque la charge programmée est définie, la charge ne démarre pas immédiatement lorsque le chargeur CA ou le chargeur portable (ICCB : boîtier de commande intégré au câble) est connecté.)
2. Vérifiez l'état de fonctionnement du chargeur en courant alternatif (CA), du chargeur portable et du chargeur en courant continu (CC).  
(Témoin de charge du chargeur portable pour chargeur portable, consultez la section « Vérification de l'état de charge » de la charge portable dans ce chapitre.)  
\* La méthode réelle pour indiquer l'état de la charge peut varier selon le fabricant du chargeur.
3. Lorsque le véhicule ne charge pas et qu'un message d'avertissement apparaît sur le bloc d'instruments, vérifiez le message correspondant. Consultez la section « Messages sur l'écran LCD » dans ce chapitre.
4. Si le véhicule est correctement chargé avec un autre chargeur fonctionnant normalement, contactez le fabricant du chargeur.
5. Si le véhicule ne se charge pas lorsqu'il est chargé avec un autre chargeur fonctionnant normalement, nous vous recommandons de contacter un concessionnaire agréé pour les produits de la marque Genesis pour une inspection.
6. Si la charge échoue et que le témoin d'entretien (🔧) est allumé dans le combiné d'instruments, nous vous recommandons de contacter un concessionnaire agréé pour les produits de la marque Genesis.



## CONDUITE DE VOTRE VÉHICULE ÉLECTRIQUE

### Démarrage de votre véhicule



#### ATTENTION

- **Attachez toujours la ceinture de sécurité avant de démarrer le véhicule.**
  - **Vérifiez si le frein de stationnement électronique (EBP) est appliqué avant de démarrer le véhicule.**
1. En tenant la clé connectée, asseyez-vous sur le siège du conducteur.
  2. Éteignez tous les appareils électriques.
  3. Assurez-vous que le rapport P (stationnement) est engagé.
  4. Appuyez sur le bouton Start/Stop (démarrage/arrêt) tout en enfonçant la pédale de frein.
    - Le témoin **READY** s'allume sur le combiné d'instruments.
    - Si le témoin **READY** ne s'allume pas, démarrez à nouveau le véhicule.
  5. Appuyez sur la pédale de frein et maintenez-la enfoncée, puis passez à la position de vitesse souhaitée.
  6. Desserrer le frein de stationnement et relâcher lentement la pédale de frein. Vérifier si le véhicule se déplace lentement en avant, puis appuyer sur la pédale d'accélérateur.

### Arrêt de votre véhicule

1. Maintenez la pédale de frein enfoncée lorsque le véhicule est à l'arrêt.
2. Engagez le rapport P (Stationnement) tout en enfonçant la pédale de frein.
3. Engagez le frein de stationnement électronique (EPB).
4. Appuyez sur le bouton Start/Stop et coupez le véhicule tout en appuyant sur la pédale de frein.
  - Le témoin **READY** s'éteint sur le combiné d'instruments.



#### ATTENTION

**Vérifiez toujours si le témoin READY est éteint dans le combiné d'instruments.**

**Si le témoin READY s'allume que le levier de sélection est mis dans une position autre que P (stationnement), un mouvement inattendu du véhicule peut entraîner une collision.**

## Système de bruit de moteur virtuel

Le système de son virtuel du moteur (VESS) génère un son afin que le piétons se rendent compte que le véhicule approche.

- Si le véhicule est en mode prêt (témoin **READY** allumé) et que le sélecteur de vitesses n'est pas sur P (stationnement), le son virtuel du moteur fonctionne.
- Lorsque l'on passe en marche arrière (R), un son d'avertissement supplémentaire est émis.



### ATTENTION

- **Le véhicule est beaucoup plus silencieux qu'un véhicule conventionnel à moteur à essence. Vérifiez toujours la zone environnante et conduisez en toute sécurité.**
- **Après avoir stationné le véhicule ou en attendant à un feu de circulation, vérifiez l'absence d'enfants ou d'obstacles autour du véhicule.**
- **Vérifiez qu'il n'y a pas quelque chose derrière votre véhicule lorsque vous roulez en marche arrière. Des piétons peuvent ne pas entendre le bruit du véhicule.**

## Autonomie



L'autonomie est la distance estimée que le véhicule peut parcourir avec la charge restante.

### ***Lorsque la destination n'est pas définie***

- En moyenne, un véhicule peut parcourir environ 455 km (283 miles).
- Dans certaines circonstances où la climatisation/chauffage est activé(e), l'autonomie est réduite à une plage de distance possible de 300 km (186 miles). Lorsque le chauffage est utilisé par temps froid ou en roulant à grande vitesse, la batterie haute tension consomme davantage d'électricité. Ceci peut réduire l'autonomie de façon importante.
- Après que « 0 km » s'est affiché, le véhicule peut s'arrêter prochainement. Dirigez-vous immédiatement vers un endroit sécurisé et arrêtez votre véhicule.
- L'autonomie affichée sur le groupe d'instruments à la fin de la recharge peut varier de façon importante selon les modes de fonctionnement précédents.

Lorsque les habitudes de conduite antérieures incluent une conduite à grande vitesse, ce qui entraîne une consommation d'électricité plus importante que d'habitude pour la batterie haute tension, la distance estimée jusqu'au point mort est réduite. Lorsque la batterie haute tension consomme peu d'électricité en mode ECO, l'autonomie estimée augmente.

- L'autonomie dépend de plusieurs facteurs comme la charge de la batterie haute tension, la météo, la température, la durée de vie de la batterie, les caractéristiques géographiques et le style de conduite. Lorsque la température ambiante est basse, comme en hiver, l'autonomie peut diminuer à cause de la dégradation de la batterie.
- Une dégradation naturelle peut se produire avec la batterie haute tension en fonction du nombre d'années d'utilisation du véhicule. Ceci peut réduire l'autonomie.

### ***Lorsque la destination est définie***

Lorsque la destination est définie, la distance à vide peut changer. La distance à vide est recalculée en utilisant les informations de la destination. Toutefois, l'autonomie peut varier de façon significative selon les conditions de circulation, les habitudes de conduite et l'état du véhicule.

## Conseils pour augmenter l'autonomie

- Si vous actionnez trop souvent la climatisation/chauffage, la batterie d'entraînement consomme trop d'électricité. Ceci peut réduire l'autonomie. Il est donc recommandé de régler la température de l'habitacle sur 22 °C AUTO. Ce réglage qui a été certifié par différents tests d'évaluation permet de maintenir un taux de consommation d'énergie optimal tout en conservant une température fraîche.

Coupez le chauffage et le climatiseur si vous n'en avez pas besoin.

- Lorsque le système de chauffage ou de climatisation est en marche, la consommation d'énergie est réduite si le mode de recirculation est sélectionné au lieu du mode frais. Le mode air frais nécessite une grande consommation d'énergie car l'air extérieur doit être réchauffé ou refroidi.
- Lorsque vous utilisez le système de chauffage ou de climatisation, utilisez la fonction DRIVER ONLY (conducteur uniquement) ou la fonction de climatisation/chauffage programmé.
- Maintenez la pédale d'accélérateur enfoncée pour conserver la vitesse et conduire de façon économique.
- Enfoncez et relâchez progressivement la pédale d'accélérateur lorsque vous accélérez ou décélérez.
- Maintenez toujours les pressions de pneus spécifiées.
- N'utilisez pas de composants électriques inutiles pendant la conduite.
- Ne chargez pas d'objets inutiles dans le véhicule.
- Ne montez pas de pièces qui pourraient augmenter la résistance de l'air.

## Historique de consommation d'énergie électrique

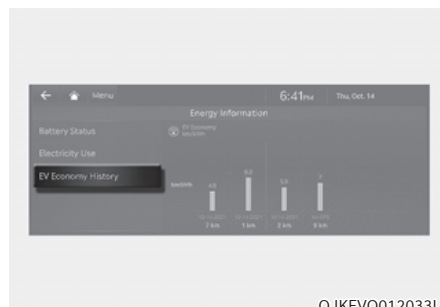

OJKEVQ012033L

Il est possible de vérifier l'historique de consommation d'énergie électrique avec la date et la distance parcourue lors de la conduite antérieure. L'icône s'affiche pour l'enregistrement de la consommation électrique la plus faible.

## Informations concernant l'énergie

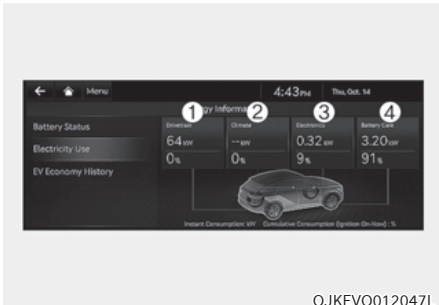

Pour vérifier la consommation électrique de chaque système du véhicule, sélectionnez « EV → Informations concernant l'énergie » sur l'écran.

1. « Conduite » indique la consommation totale de courant et d'énergie du moteur d'entraînement et d'énergie régénérative.
2. « Climatisation » affiche la consommation de courant et d'énergie qui sont utilisés par le chauffage ou le climatiseur.
3. « Électronique » indique la consommation de courant et d'énergie utilisés par les systèmes du véhicule, y compris le bloc d'instruments, le système d'infodivertissement (haut-parleurs et navigation), l'éclairage, l'unité de commande du véhicule, etc.
4. « Entretien batterie » affiche la consommation instantanée de courant et d'énergie qui sont utilisés quand :
  - Le mode hiver fonctionne pour augmenter la température de la batterie en hiver, afin d'améliorer les performances de conduite.
  - La température de la batterie est refroidie en été pour éviter une surchauffe de la batterie.

## Jauge de puissance/charge

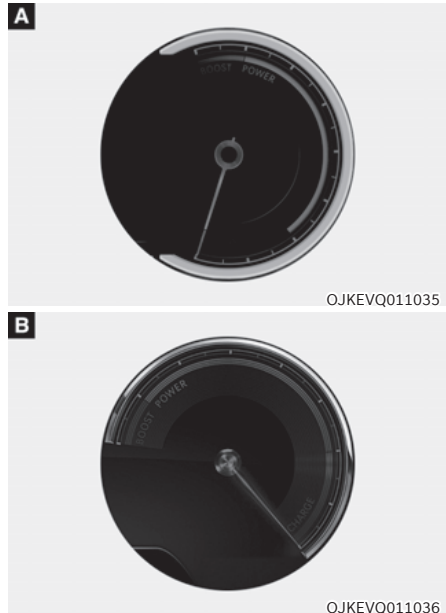

La jauge de puissance/charge indique la consommation d'énergie et l'état de récupération du moteur électrique.

- **PUISSANCE :**  
L'état de décharge du moteur électrique s'affiche lorsque le véhicule accélère ou roule sur une route en montée. Étant donné que l'énergie électrique déchargée augmente, le niveau de la jauge augmente également.
- **CHARGE :**  
L'état de charge du moteur électrique s'affiche lorsque le véhicule décélère ou roule sur une route en descente (en cours de charge par les freins à récupération). Plus l'énergie électrique est chargée, plus le niveau de la jauge est bas.

## Indicateur d'état de la charge (SOC) pour batterie haute tension

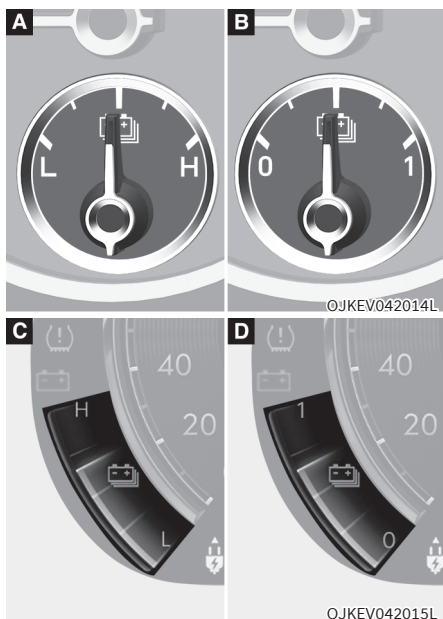

- La jauge SOC indique l'état de la charge de la batterie haute tension.
- « L » ou « 0 » sur le témoin signifie que l'énergie de la batterie haute tension est insuffisante. « H » ou « 1 » indique que la batterie haute tension est complètement chargée.
- Lorsque vous roulez sur une route ou une autoroute, vérifiez à l'avance si la batterie haute tension est suffisamment chargée.

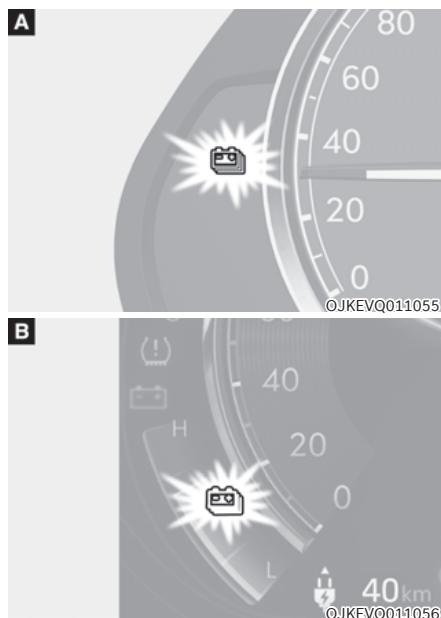

1. Lorsque la charge restante affichée sur la jauge SOC est inférieure à 10 %, le témoin (⚠) de niveau de batterie haute tension s'allume pour vous alerter sur le niveau de la batterie.
2. Lorsque le témoin d'avertissement (⚠) du niveau de batterie haute tension s'allume, le véhicule peut parcourir 20 à 40 km (12 à 25 miles) de plus selon la vitesse, l'utilisation du chauffage/de la climatisation, la météo, le type de conduite et d'autres facteurs. La charge est nécessaire.

### REMARQUE

Quand le niveau de la batterie haute tension est faible, le témoin de baisse de puissance (⚡) s'allume et la puissance du véhicule est limitée. Chargez la batterie immédiatement car votre véhicule risque de ne plus pouvoir rouler et de reculer dans une côte quand le témoin d'avertissement s'allume.

### Témoins et témoins d'avertissement (liés au véhicule électrique)

#### Témoin Ready (prêt)

READY

#### Ce témoin s'allume dans les cas suivants :

Lorsque le véhicule est prêt à rouler.

- Allumé : la conduite normale est possible.
- Éteint : la conduite normale n'est pas possible, ou un problème s'est produit.
- Clignotement : Conduite d'urgence.

Lorsque le témoin Ready s'éteint ou clignote, cela indique un problème dans le système. Dans ce cas, nous vous conseillons de faire inspecter votre véhicule par un concessionnaire agréé pour les produits de la marque Genesis.

#### Témoin d'avertissement d'entretien



#### Ce témoin d'avertissement s'allume dans les cas suivants :

- Lorsque le bouton Start/Stop (démarrage/arrêt) est en position ON. Le témoin d'avertissement d'entretien s'allume pendant environ 3 secondes puis s'éteint.
- En cas de problème sur les pièces connexes au système de commande de véhicule électrique, comme des capteurs, etc.

Si le témoin lumineux s'allume pendant la conduite ou ne s'éteint pas après le démarrage du véhicule, nous vous recommandons de faire inspecter votre véhicule par un concessionnaire agréé pour les produits de la marque Genesis.

#### Témoin de réduction d'alimentation



#### Ce témoin s'allume dans les cas suivants :

Quand l'alimentation est limitée pour la sécurité des composants à forte intensité d'un véhicule électrique. La puissance est limitée pour les raisons suivantes :

- Le niveau de la batterie haute tension est trop bas ou la tension chute
- La température de la batterie haute tension est trop élevée ou trop basse
- La température du moteur est trop élevée

#### REMARQUE

- **N'accélérez pas et ne démarrez pas le véhicule brusquement lorsque le témoin de coupure du courant est allumé.**
- **Quand l'alimentation est limitée pour la sécurité des composants à forte intensité d'un véhicule électrique, le témoin de réduction d'alimentation s'allume. Votre véhicule risque de ne pas pouvoir rouler ou risque de reculer dans une côte lorsque le témoin est allumé en raison d'une baisse de puissance.**

#### Informations

**Il ne s'agit pas d'un dysfonctionnement, sauf si le témoin d'avertissement d'entretien et le témoin de réduction d'alimentation s'allument en même temps.**

### Indicateur de charge



Ce témoin d'avertissement s'allume dans les cas suivants :

Lorsque le câble de charge est branché.

### Témoin d'avertissement de niveau de batterie haute tension



Ce témoin d'avertissement s'allume dans les cas suivants :

Lorsque le niveau de la batterie haute tension est bas. Chargez la batterie haute tension dès que possible.

### Témoin d'avertissement de freinage par récupération



Ce témoin d'avertissement s'allume dans les cas suivants :

Lorsque le frein par récupération ne fonctionne pas et que les freins ne fonctionnent pas correctement. Dans ce cas, le témoin d'avertissement des freins (rouge) et le témoin d'avertissement de freinage par récupération (jaune) s'allument en même temps.

Dans ce cas, roulez prudemment et nous vous conseillons de faire inspecter votre véhicule par un concessionnaire agréé pour les produits de la marque Genesis.

L'utilisation de la pédale de frein peut être plus difficile qu'en temps normal et la distance de freinage peut augmenter.

### Messages sur l'écran LCD

#### Passer en P pour charger

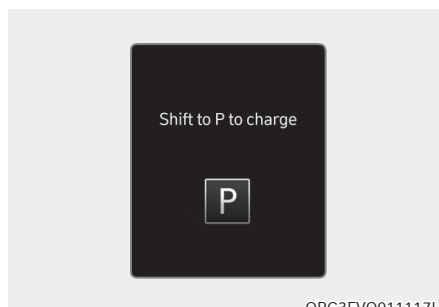

ORG3EVQ011117L

Ce message s'affiche si vous branchez le câble de charge sans passer en position P (stationnement).

Passer en P (stationnement) avant de brancher le câble de charge.

#### Remainin time (Dur charge res)

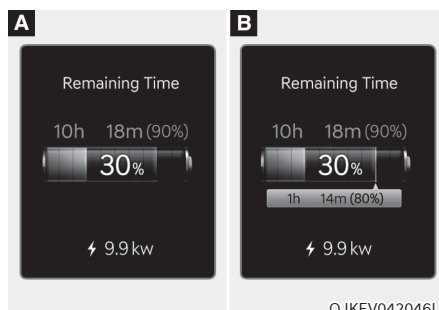

OJKEV042046L

[A] : Chargement CA, [B] : Chargement CC

Ce message affiche le temps restant avant que la batterie soit chargée au niveau de charge sélectionné.



**Unplug vehicle to start (Débranchez le véhicule pour démarrer)**

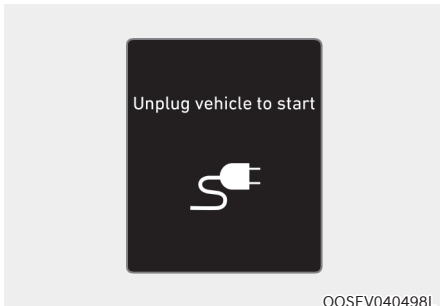

Le message s'affiche lorsque vous démarrez le véhicule sans débrancher le câble de charge. Débrancher le câble de charge, puis mettre le véhicule en marche.

**Charging door open (Chargement porte ouverte)**

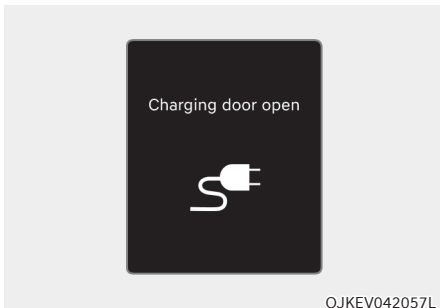

Ce message s'affiche lorsque le véhicule roule avec la trappe de charge ouverte. Fermez la trappe de charge et démarrez.

**Charging stopped. (Rechargement interrompu.) Vérifiez le chargeur/ la charge interrompue. Check the charger (Vérifiez le chargeur)**

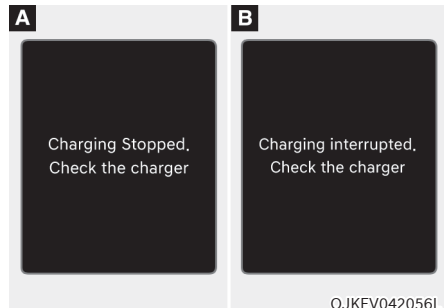

Ce message d'avertissement s'affiche lorsque la charge est interrompue pour les raisons suivantes :

- Il existe un problème sur le chargeur CA externe ou le chargeur CC
- Le chargeur CA externe s'arrête de charger
- Le câble de charge est endommagé

Dans ce cas, vérifiez s'il existe un problème sur le chargeur CA externe ou le chargeur CC et sur le câble de charge. Si le même problème se produit en chargeant le véhicule avec un chargeur CA en état de marche ou un chargeur portable d'origine Genesis, nous vous conseillons de faire inspecter votre véhicule par un concessionnaire agréé pour les produits de la marque Genesis.

**Charging stopped. (Rechargement interrompu.) Vérifiez la connexion du câble/la charge interrompue. Vérifiez la connexion du câble**

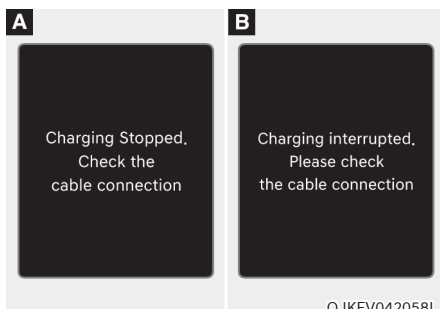

OJKEV042058L

Ce message d'avertissement s'affiche lorsque la charge est interrompue parce que le connecteur de charge n'est pas correctement branché sur la prise de charge.

Dans ce cas, débranchez le connecteur de charge et rebranchez-le, puis vérifiez s'il existe un problème (dégât externe, substances étrangères, etc.) sur le connecteur de charge et la prise de charge.

Si le même problème se produit en chargeant le véhicule avec un câble de charge remplacé ou un chargeur portatif d'origine Genesis, nous vous conseillons de faire inspecter votre véhicule par un concessionnaire agréé pour les produits de la marque Genesis.

**Check regenerative brakes (Vérifier les freins)**

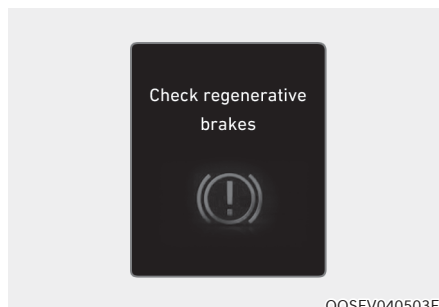

OOSEV040503E

Ce message d'avertissement s'affiche lorsque le système de freinage par récupération ne fonctionne pas correctement.

Dans ce cas, nous vous conseillons de faire inspecter le véhicule par un concessionnaire agréé pour les produits de la marque Genesis.

**Low EV battery/Low battery (Batterie faible)**

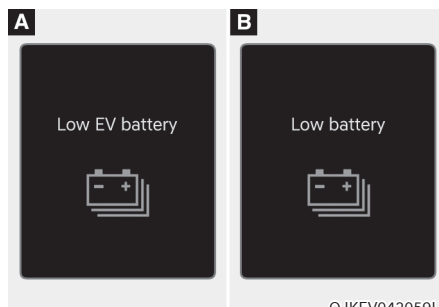

OJKEV042059L

Ce message d'avertissement s'affiche lorsque le niveau de charge de la batterie haute tension passe en-dessous d'environ 10 %.

Le témoin de niveau de batterie haute tension (🔋) s'allume en même temps.

Charger immédiatement la batterie haute tension.

**Charge immediately. (Chargez immédiatement.) Power limited (Alimentation limitée)**

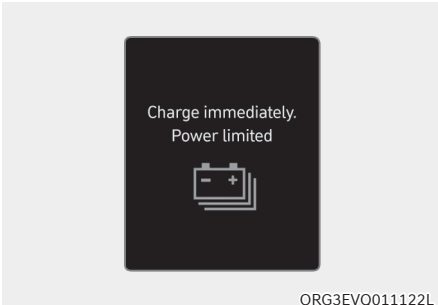

ORG3EVQ011122L

Ce message d'avertissement s'affiche lorsque le niveau de charge de la batterie haute tension passe en-dessous d'environ 5 %.

Le témoin de niveau de batterie haute tension (🔋) s'allume en même temps. La puissance du véhicule diminue pour réduire la consommation d'énergie de la batterie haute tension. Charger immédiatement la batterie.

**Puissance limitée en raison d'une température basse de la batterie EV. Charge battery (Rechargez la batterie)**

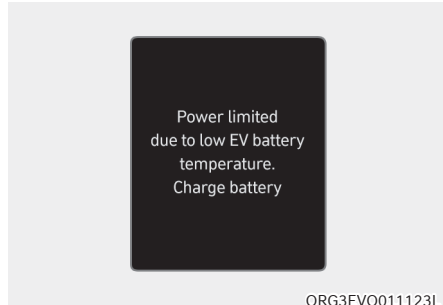

ORG3EVQ011123L

Les deux messages d'avertissement sont affichés pour protéger le système du véhicule électrique lorsque la température extérieure est basse. Si le niveau de charge de la batterie haute tension est faible et que le véhicule est garé à l'extérieur à basse température pendant une longue période, la puissance du véhicule peut être limitée. La charge de la batterie avant de conduire contribue à augmenter la puissance.

**REMARQUE**

**Si ces messages d'avertissement restent affichés même après que la température ambiante ait augmenté, nous vous recommandons de faire inspecter le véhicule par un concessionnaire agréé pour les produits de la marque Genesis.**

**Batterie EV en surchauffe ! Stop vehicle/Battery overheated! (La batterie a surchauffé!) Stop safely (Arrêtez véhicule)**

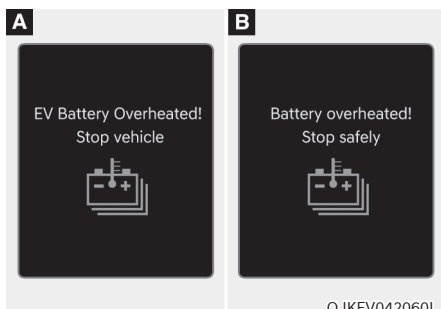

Ce message d'avertissement s'affiche pour protéger la batterie et le circuit électrique du véhicule lorsque la température de la batterie haute tension est trop élevée.

Désactivez le bouton Start/Stop (démarrage/arrêt) et arrêtez le véhicule pour faire baisser la température de la batterie.

**Power limited (Alimentation limitée)**

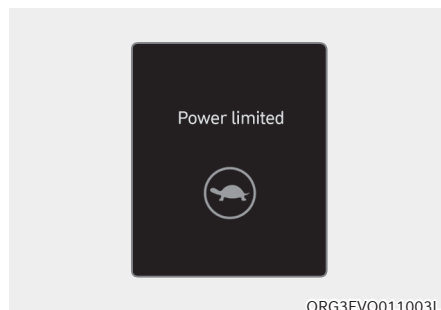

Ce message d'avertissement s'affiche pour assurer la sécurité des composants à haute intensité des véhicules électriques. La puissance est limitée pour les raisons suivantes :

- Le niveau de la batterie haute tension est trop bas ou la tension chute
- La température de la batterie haute tension est trop élevée ou trop basse
- La température du moteur est trop élevée

**REMARQUE**

- **Lorsque ce message d'avertissement s'affiche, ne pas accélérer ni démarrer le véhicule brusquement.**
- **Lorsque la puissance est limitée pour la sécurité des pièces de puissance élevée du véhicule électrique, le message d'avertissement s'affiche. Votre véhicule risque de ne pas pouvoir rouler ou de reculer dans une côte lorsque le témoin d'avertissement est allumé en raison d'une baisse de puissance.**

**i Informations**

**Il ne s'agit pas d'un dysfonctionnement, sauf si le témoin d'avertissement d'entretien et le témoin de réduction d'alimentation s'allument en même temps.**

**Arrêter le véhicule et vérifier l'alimentation électrique/Arrêter en toute sécurité et vérifier l'alimentation électrique**

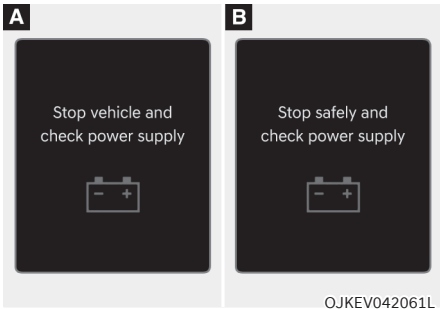

Ce message d'avertissement s'affiche en cas de panne dans le système d'alimentation électrique.

Dans ce cas, stationnez le véhicule en lieu sûr et nous vous recommandons de faire remorquer le véhicule jusqu'au concessionnaire agréé pour les produits de la marque Genesis le plus proche pour le faire vérifier.

**Check electric vehicle system (Vérifiez le système électrique)**

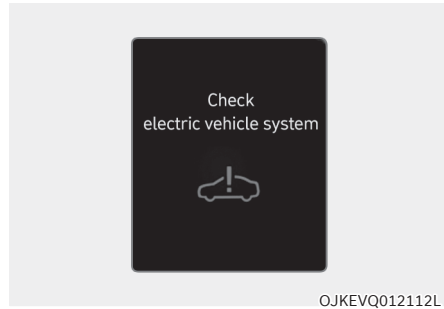

Ce message d'avertissement s'affiche en cas de problème sur le système de commande du véhicule électrique.

Évitez de rouler lorsque ce message est affiché.

Dans ce cas, nous vous conseillons de faire inspecter le véhicule par un concessionnaire agréé pour les produits de la marque Genesis.

## Économiseur+ de batterie auxiliaire

L'économiseur de batterie auxiliaire + est une fonction qui surveille l'état de charge de la batterie 12 V auxiliaire. Si le niveau de la batterie auxiliaire est bas, la batterie principale haute tension charge la batterie auxiliaire.



### Informations

- **La fonction d'économiseur de batterie auxiliaire + ne peut pas empêcher la décharge de la batterie auxiliaire si celle-ci est endommagée, usée, utilisée comme alimentation ou si des appareils électroniques non autorisés sont utilisés.**
- **Si la fonction d'économiseur de batterie auxiliaire + a été activée, le niveau de la batterie haute tension peut avoir diminué.**



### AVERTISSEMENT

**Lorsque cette fonction est active, le témoin s'allume et un courant haute tension alimente le véhicule. Ne pas toucher le fil électrique haute tension, le connecteur, ainsi que tous les composants et appareils électriques. Ceci peut provoquer un choc électrique et entraîner des blessures. De plus, ne modifiez pas votre véhicule d'une quelconque manière. Cela pourrait affecter les performances de votre véhicule et entraîner un accident.**

## PRÉCAUTIONS DE SÉCURITÉ POUR VÉHICULE ÉLECTRIQUE

### Contremesures en cas d'accident ou d'incendie

Quand un accident survient pendant la conduite d'un véhicule électrique, allumez vos feux de détresse, déplacez le véhicule vers un lieu sûr, et ne laissez personne approcher du site.



### AVERTISSEMENT

Lorsqu'un accident se produit et que la batterie haute tension est endommagée, du gaz et de l'électrolyte nocifs peuvent s'échapper.

- Veillez à ne pas toucher le liquide qui a coulé.
- Lorsque vous soupçonnez une fuite de gaz inflammable ou d'autres gaz nocifs, ouvrez les fenêtres et évacuez immédiatement vers un endroit sûr.
- Si du liquide déversé entre en contact avec vos yeux ou votre peau, nettoyez immédiatement la zone atteinte avec de l'eau du robinet ou une solution saline et consultez un médecin dès que possible.

### *Si le véhicule électrique prend feu*

En cas d'incendie, évacuez vers un lieu sûr et ne laissez personne approcher du site.

- Appelez les pompiers, signalez-leur un incendie de véhicule électrique puis suivez leurs instructions.



### ATTENTION

- En cas d'incendie, évacuez immédiatement vers un lieu sûr et attendez l'arrivée des pompiers.
- Si la partie inférieure du véhicule où est située la batterie haute tension prend feu, une grande quantité d'eau doit être fournie en continu pendant longtemps pour éteindre complètement l'incendie. Il est complexe d'éteindre un incendie de ces caractéristiques sans suffisamment d'eau ni les pompiers correspondants. Si vous vous approchez du véhicule imprudemment, cela peut provoquer des accidents, tels qu'un choc électrique, à l'origine de blessures graves.

### ***Si le véhicule électrique est submergé***

Si le véhicule électrique est submergé pendant la conduite, suivez les instructions ci-dessous :

- Éteignez immédiatement le véhicule et évacuez vers un lieu sûr avec votre clé.
- Contactez les secours, comme les pompiers ou un détaillant autorisé de produits de marque Genesis.



### **AVERTISSEMENT**

**Ne touchez jamais un véhicule électrique submergé. Cela peut entraîner un accident tel qu'un choc électrique ou un incendie.**



### **AVERTISSEMENT**

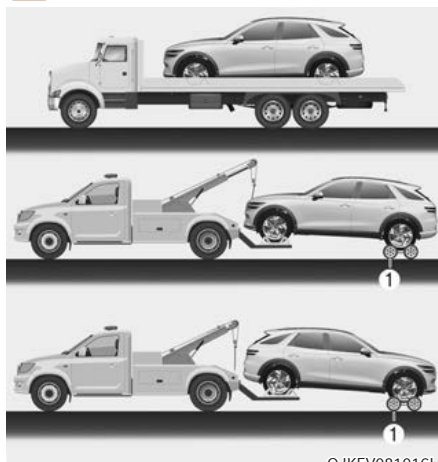

[1] : Chariots

- **Si un remorquage est nécessaire, le véhicule AWD doit être remorqué avec un chariot porte-roue ou un plateau de la dépanneuse. Les roues ne peuvent être en contact avec le sol. Le remorquage avec les roues sur le sol peut endommager les pièces constitutives du moteur du véhicule et entraîner un incendie.**
- **Lorsqu'un incendie du véhicule se produit à cause de la batterie haute tension, un deuxième incendie peut se produire. Contacter les pompiers pour remorquer le véhicule.**



## Autres précautions pour véhicule électrique

- Lorsque vous appliquez de la peinture ou un traitement thermique sur le véhicule après un accident, les performances de la batterie haute tension peuvent être réduites.
- Si un traitement thermique est nécessaire, nous vous recommandons de contacter un concessionnaire agréé pour les produits de la marque Genesis.
- Lorsque vous nettoyez le compartiment moteur, n'utilisez pas d'eau sous pression pour le lavage. Ceci peut provoquer un choc électrique dû à la décharge d'électricité à haute tension, ou endommager le circuit électrique du véhicule.
- Nous vous recommandons d'utiliser ou d'installer des pièces d'origine Genesis ou l'équivalent (de la pièce d'origine) spécifié pour votre véhicule.

## Commutateur de coupure haute tension

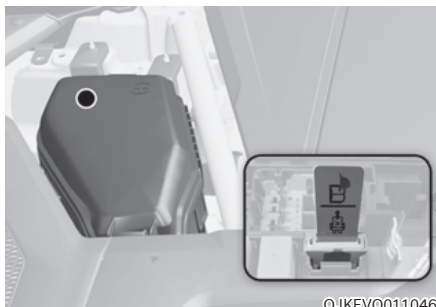

Le commutateur de coupure haute tension est un dispositif placé dans le compartiment moteur pour bloquer la haute tension de la batterie lors de l'inspection de votre véhicule par un détaillant autorisé de produits de marque Genesis.



### AVERTISSEMENT

- **Ne touchez jamais le commutateur de coupure haute tension. Cela peut causer de graves blessures ou le décès en cas de collision ou de choc électrique.**
- **Si le commutateur de coupure haute tension nécessite une inspection ou une réparation, nous vous recommandons de prendre contact avec un détaillant autorisé de produits de marque Genesis.**
- **Déconnectez ou coupez l'interrupteur de coupure haute tension uniquement en cas d'urgence. Des problèmes graves peuvent se produire, comme le véhicule qui ne démarre pas.**

## 2. Informations sur le véhicule

Présentation de l'extérieur (I).....	2-2
Présentation de l'extérieur (II).....	2-3
Présentation de l'intérieur (I) .....	2-4
Présentation de l'intérieur (II) .....	2-5
Présentation du tableau de bord (I).....	2-6
Présentation du tableau de bord (II).....	2-7
Présentation du tableau de bord (III).....	2-8
Compartiment moteur .....	2-9
Dimensions.....	2-10
Spécifications du véhicule électrique .....	2-10
Puissance d'ampoule.....	2-11
Pneus et roues.....	2-12
Capacité de charge et de vitesse des pneus (pour l'Europe).....	2-13
Climatisation .....	2-13
Poids du véhicule et volume de bagages.....	2-13
Lubrifiants recommandés et capacités.....	2-14
Numéro d'identification du véhicule (VIN) .....	2-15
Étiquette d'homologation du véhicule.....	2-15
Spécifications de pneu et étiquette de pression.....	2-15
Numéro du moteur .....	2-16
Étiquette de compresseur de climatisation.....	2-16
Étiquette de réfrigérant .....	2-16
Déclaration de conformité .....	2-17
Avis sur les logiciels libres .....	2-17

## PRÉSENTATION DE L'EXTÉRIEUR (I)



- |                                |      |  |      |
|--------------------------------|------|--|------|
| 1. Capot.....                  | 5-48 | 5. Toit ouvrant panoramique .....      | 5-44 |
| 2. Phares.....                 | 9-48 | 6. Balais des essuie-glaces avant..... | 9-17 |
| 3. Pneus et roues .....        | 9-24 | 7. Vitres .....                        | 5-39 |
| 4. Rétroviseur extérieur ..... | 5-35 | 8. Radar avant.....                    | 7-4  |

## PRÉSENTATION DE L'EXTÉRIEUR (II)



- |   |      |                                       |       |
|---|------|---------------------------------------|-------|
| 1. Porte .....                                      | 5-15 | 6. Balais d'essuie-glace arrière..... | 9-19  |
| 2. Feu arrière combiné.....                         | 9-51 | 7. Antenne.....                       | 5-122 |
| 3. Hayon .....                                      | 5-51 | 8. Caméra de recul .....              | 7-126 |
| 4. Bouton d'ouverture/de fermeture du<br>hayon..... | 5-53 | 9. Feu antibrouillard arrière .....   | 9-51  |
| 5. Feu stop surélevé.....                           | 9-52 |                                       |       |

## PRÉSENTATION DE L'INTÉRIEUR (I)

■ Conduite à gauche

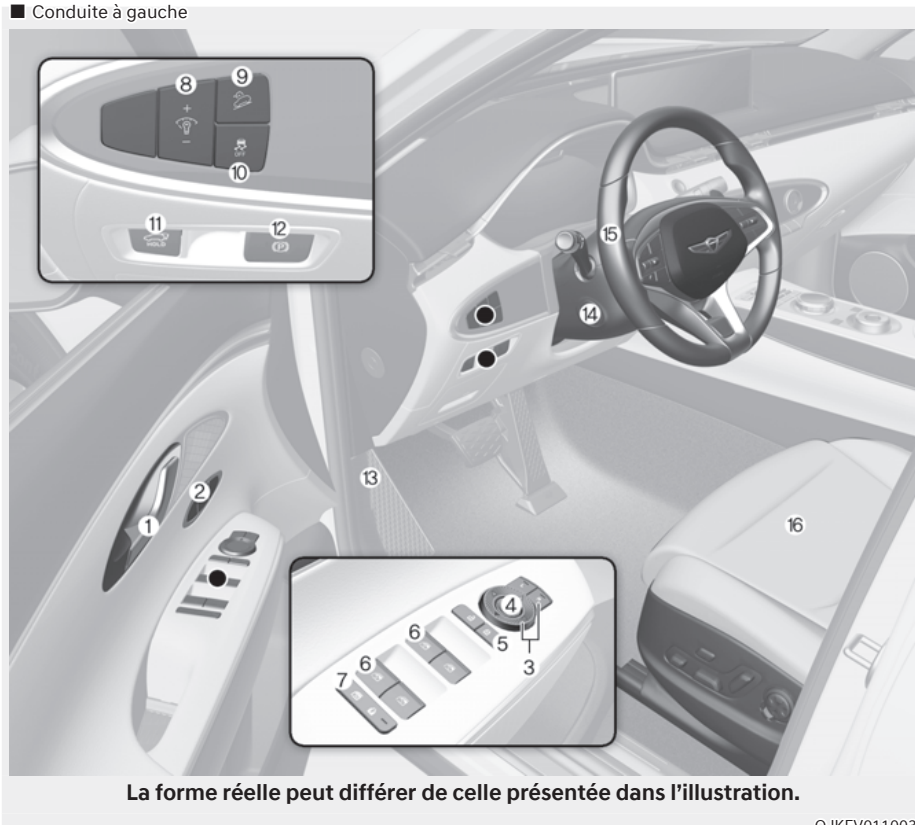

- |   |      |  |      |
|---|------|--|------|
| 1. Poignée intérieure de porte.....                               | 5-16 | 9. Bouton DBC (système de freinage en descente) .....                        | 6-47 |
| 2. Système de mémoire intégré .....                               | 5-26 | 10. Bouton d'arrêt de fonction ESC (commande de stabilité électronique)..... | 6-40 |
| 3. Contacteur de réglage des rétroviseurs extérieurs .....        | 5-36 | 11. Bouton d'ouverture / de fermeture du hayon à commande électrique.....    | 5-53 |
| 4. Bouton de rabattement des rétroviseurs extérieurs .....        | 5-36 | 12. Bouton EPB (frein de stationnement électronique).....                    | 6-31 |
| 5. Commutateur de verrouillage centralisé des portes .....        | 5-17 | 13. Levier de déverrouillage du capot.....                                   | 5-48 |
| 6. Commutateurs de vitre électrique.....                          | 5-39 | 14. Contacteur du levier de volant télescopique/inclinable .....             | 5-30 |
| 7. Bouton de verrouillage des vitres électriques/.....            | 5-42 | 15. Volant .....   | 5-29 |
| Bouton de verrouillage électronique de sécurité pour enfant.....  | 5-20 | 16. Siège.....   | 3-4  |
| 8. Commutateur de réglage de l'éclairage du tableau de bord ..... | 4-5  |  |      |
- 2-4

## PRÉSENTATION DE L'INTÉRIEUR (II)

■ Conduite à droite

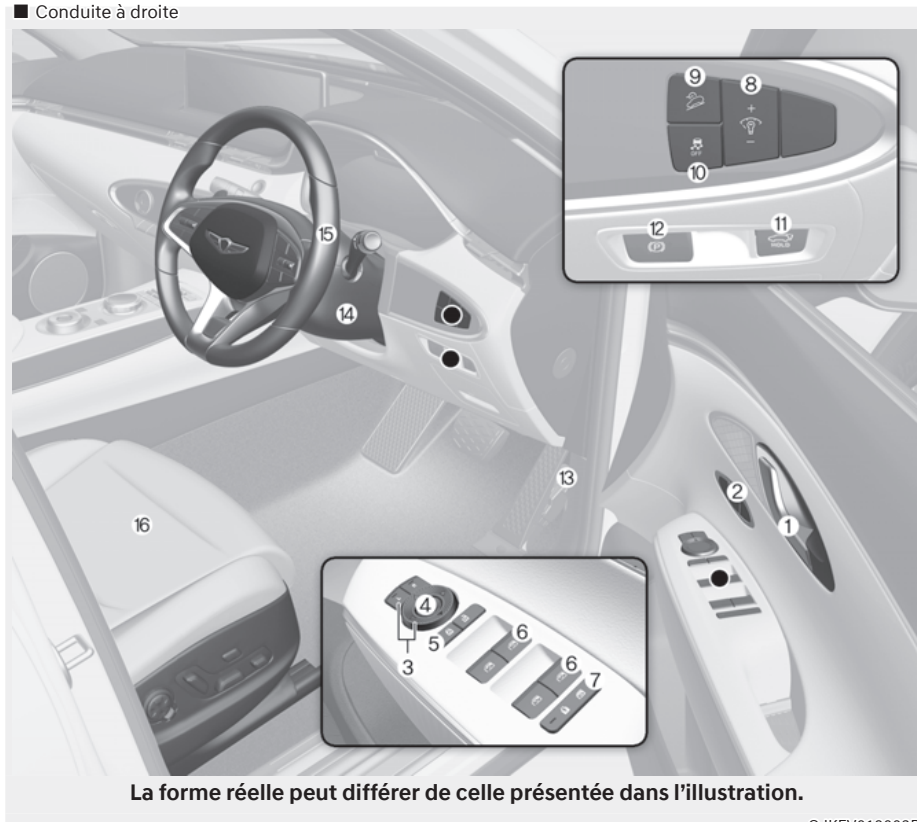

**La forme réelle peut différer de celle présentée dans l'illustration.**

OJKEV012003R

- |   |      |  |      |
|---|------|--|------|
| 1. Poignée intérieure de porte.....                               | 5-16 | 9. Bouton DBC (système de freinage en descente) .....                        | 6-47 |
| 2. Système de mémoire intégré .....                               | 5-26 | 10. Bouton d'arrêt de fonction ESC (commande de stabilité électronique)..... | 6-40 |
| 3. Contacteur de réglage des rétroviseurs extérieurs .....        | 5-36 | 11. Bouton d'ouverture / de fermeture du hayon à commande électrique.....    | 5-53 |
| 4. Bouton de rabattement des rétroviseurs extérieurs .....        | 5-36 | 12. Bouton EPB (frein de stationnement électronique).....                    | 6-31 |
| 5. Commutateur de verrouillage centralisé des portes .....        | 5-17 | 13. Levier de déverrouillage du capot.....                                   | 5-48 |
| 6. Commutateurs de vitre électrique .....                         | 5-39 | 14. Contacteur du levier de volant télescopique/inclinable .....             | 5-30 |
| 7. Bouton de verrouillage des vitres électriques/.....            | 5-42 | 15. Volant .....   | 5-29 |
| Bouton de verrouillage électronique de sécurité pour enfant.....  | 5-20 | 16. Siège.....   | 3-4  |
| 8. Commutateur de réglage de l'éclairage du tableau de bord ..... | 4-5  |  |      |

## PRÉSENTATION DU TABLEAU DE BORD (I)

■ Conduite à gauche

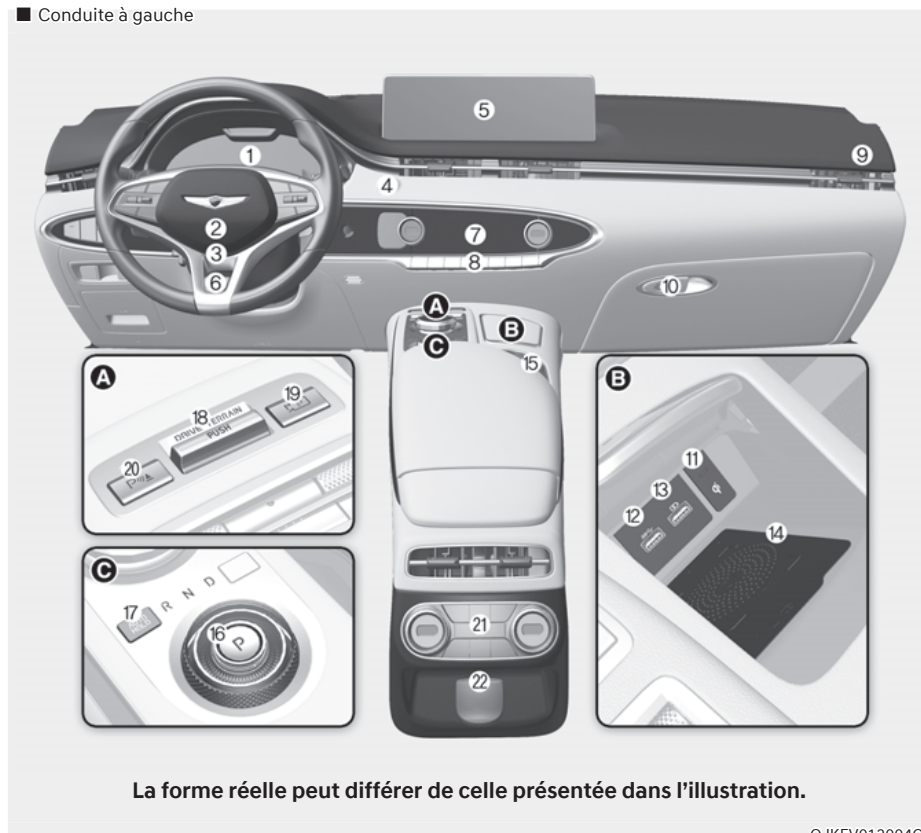

**La forme réelle peut différer de celle présentée dans l'illustration.**

OJKEV012004C

1. Combiné d'instruments .....	4-4	12. Chargeur USB .....	5-113
2. Avertisseur sonore.....	5-31	13. Surface de chargeur sans fil .....	5-114
3. Airbag frontal du conducteur .....	3-54	14. Porte-gobelet.....	5-110
4. Bouton START/STOP (démarrage/ arrêt).....	6-5	15. Sélecteur rotatif (sélecteur de vitesse rotatif).....	6-10
5. Système d'info-divertissement .....	4-41, 5-122	16. Bouton de maintien automatique .....	6-35
6. Système de commande automatique de climatisation .....	5-84	17. Bouton du mode conduite/Bouton de mode Terrain.....	6-59
7. Bouton de commande des feux de détresse.....	8-2	18. Bouton de stationnement/vue.....	7-128
8. Airbag frontal du passager.....	3-54	19. Bouton de sécurité de stationnement.	7-149
9. Boîte à gants .....	5-108	20. Commande de la climatisation siège arrière .....	5-88
10. Témoin de chargeur sans fil.....	5-114	21. Chargeur USB de siège arrière .....	5-113
11. Port USB .....	5-122		

## PRÉSENTATION DU TABLEAU DE BORD (II)

■ Conduite à droite



La forme réelle peut différer de celle présentée dans l'illustration.

OJKEV012006R

- |  |       |  |       |
|--|-------|--|-------|
| 1. Combiné d'instruments .....                               | 4-4   | 12. Chargeur USB .....                                       | 5-113 |
| 2. Avertisseur sonore.....                                   | 5-31  | 13. Surface de chargeur sans fil .....                       | 5-114 |
| 3. Airbag frontal du conducteur .....                        | 3-54  | 14. Porte-gobelet.....                                       | 5-110 |
| 4. Bouton START/STOP (démarrage/<br>arrêt).....              | 6-5   | 15. Sélecteur rotatif (sélecteur de vitesse<br>rotatif)..... | 6-10  |
| 5. Système d'info-divertissement 4-41, 5-122                 |       | 16. Bouton de maintien automatique .....                     | 6-35  |
| 6. Système de commande automatique de<br>climatisation ..... | 5-84  | 17. Bouton du mode conduite/Bouton de<br>mode Terrain.....   | 6-59  |
| 7. Bouton de commande des feux de<br>détresse.....           | 8-2   | 18. Bouton de stationnement/vue .....                        | 7-128 |
| 8. Airbag frontal du passager.....                           | 3-54  | 19. Bouton de sécurité de stationnement. 7-149               |       |
| 9. Boîte à gants .....                                       | 5-108 | 20. Commande de la climatisation siège<br>arrière .....      | 5-88  |
| 10. Témoin de chargeur sans fil.....                         | 5-114 | 21. Chargeur USB de siège arrière .....                      | 5-113 |
| 11. Port USB .....   | 5-122 |  |       |



## PRÉSENTATION DU TABLEAU DE BORD (III)

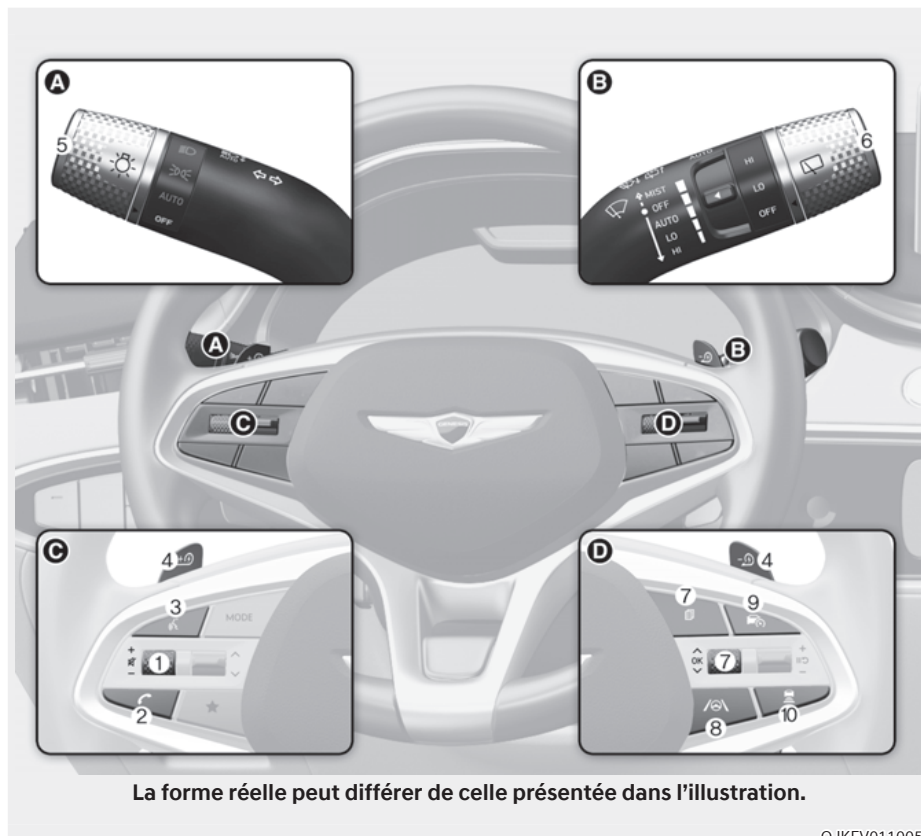

- |  |   |
|--|---|
| 1. Commandes audio au volant.....5-122   | 6. Levier de commande des essuie-glaces/<br>lave-glaces..... 5-80 |
| 2. Bouton du système de téléphone mains-<br>libres Bluetooth®.....5-124              | 7. Commande de l'écran LCD..... 4-31                              |
| 3. Bouton de reconnaissance vocale ....5-123   | 8. Bouton d'aide au maintien dans la file . 7-30                  |
| 4. Changement de vitesses à palettes<br>pour le freinage par récupération ..... 6-18 | 9. Bouton d'aide à la conduite ..... 7-60                         |
| 5. Levier de commande d'éclairage ..... 5-64   | 10. Bouton de distance du véhicule..... 7-88                      |

## COMPARTIMENT MOTEUR

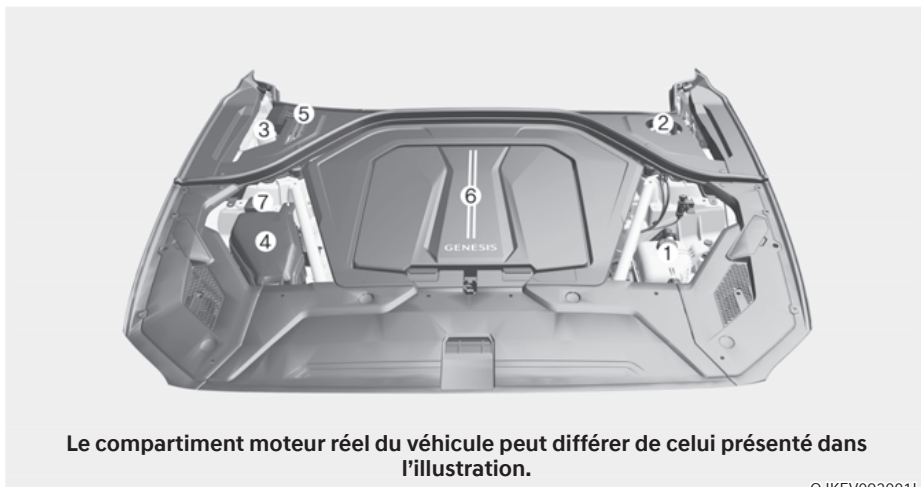

**Le compartiment moteur réel du véhicule peut différer de celui présenté dans l'illustration.**

OJKEV092001L

- |   |      |   |      |
|---|------|---|------|
| 1. Réservoir de liquide de refroidissement..... | 9-12 | 5. Filtre à air de l'habitacle.....                                 | 9-15 |
| 2. Réservoir de liquide de frein.....           | 9-13 | 6. Compartiment de rangement avant ...                              | 5-49 |
| 3. Réservoir de liquide de lave-glace .....     | 9-14 | 7. Borne négative (châssis) pour démarrage à l'aide de câbles ..... | 8-5  |
| 4. Boîtier à fusibles .....                     | 9-33 |   |      |

## DIMENSIONS

Éléments		mm (po)	
Longueur totale		4715 (185,6)	
Largeur totale		1910 (75,2)	
Hauteur totale		1 625 (64,0)* <sup>1</sup> /1 630 (64,2)* <sup>2</sup>	
Bande de roulement	Dimensions du pneu	Avant	Arrière
	235/55 R19	1 647 (64,8)	1 661 (65,4)
	265/45 R20	1,643 (64,7)	1 657 (65,2)
Empattement		2 875 (113,2)	

\*1: pour pneus 265/45 R 20

\*2: pour pneus 235/55 R 19

## SPÉCIFICATIONS DU VÉHICULE ÉLECTRIQUE

Éléments		Traction intégrale (AWD)
Moteur électrique	Puissance max.	180 kW
	Couple max.	350 Nm
Batterie (Lithium-ion)	Capacité	77,4 kWh
	Puissance	394 kW
	Tension	697 V
Chargeur (OBC)	Puissance max.	10,5 kW

OBC : chargeurs de batterie embarqués

## PUISSANCE D'AMPOULE

Ampoule		Type ampoule	Puissance
Avant	Phares	Bas	LED
		Haut	LED
	Clignotant	LED	LED
	Feux de position	LED	LED
	Feux diurnes	LED	LED
	Éclairage du bas de la porte	LED	LED
	Feu de gabarit latéral	LED	LED
Arrière	Feu Stop	LED	LED
	Feu arrière	LED	LED
	Clignotant	LED	LED
	Feu de recul	LED	LED
	Éclairage de plaque d'immatriculation	LED	LED
	Feux antibrouillard	LED	LED
	Feu stop surélevé	LED	LED
Intérieur	Liseuse	LED	LED
	Plafonnier (sans toit ouvrant)	LED	LED
	Liseuse (avec toit ouvrant)	LED	LED
	Éclairage du miroir de courtoisie	LED	LED
	Éclairage de boîte à gants	LED	LED
	Éclairage de la poignée de porte intérieure/ Éclairage d'ambiance/ Éclairage de courtoisie de porte	LED	LED
	Éclairage du compartiment à bagages	LED	LED
Feu de compartiment de rangement avant	LED	LED	

## PNEUS ET ROUES

Éléments	Dimensions du pneu	Dimensions de la roue	Pression de gonflage kPa (psi)				Couple de serrage de boulon de la roue [kgf·m (lb·ft, N·m)]
			Charge normale		Charge maximale		
			Avant	Arrière	Avant	Arrière	
Pneu classique	235/55 R19	8,0J x 19	230 (33)	270 (39)	250 (36)	280 (41)	14-16 (101-116, 137-157)
	265/45 R20	8,5 J x 20	230 (33)	250 (36)	240 (35)	260 (38)	

### REMARQUE

- La température ambiante affecte la pression des pneus (environ 7 kPa (1 psi) pour chaque changement de 7 °C (12°F)). Si des températures plus froides sont prévues, il est possible d'augmenter la pression de gonflage des pneus pour atteindre 20 kPa (3 psi) maximum par rapport à ce qui est spécifié. Si des changements de température extrêmes sont attendus, veuillez à vérifier et ajuster la pression de gonflage des pneus en conséquence.
- La pression de gonflage des pneus baisse avec une altitude plus élevée et augmente avec une altitude plus basse (environ 10 kPa (2,4 psi) pour chaque changement d'altitude par kilomètre (ou mile)). Veuillez à vérifier et ajuster la pression des pneus en conséquence lorsque vous roulez et qu'il y a des changements d'altitude.
- Ne dépassez pas la pression de gonflage de pneus maximale comme indiqué sur le flanc du/des pneu(s).



### ATTENTION

Lorsque vous remplacez des pneus, utilisez TOUJOURS la même taille, le même type, la même marque, la même construction et le même dessin de sculpture fournis avec le véhicule. Sinon, les pièces associées pourraient être endommagées ou ne pas fonctionner correctement.

## CAPACITÉ DE CHARGE ET DE VITESSE DES PNEUS (POUR L'EUROPE)

Éléments	Dimensions du pneu	Dimensions de la roue	Capacité de charge		Capacité de vitesse	
			LI *1	kg (lbs.)	SS *2	km/h (mph)
Pneu classique	235/55 R19	8,0J x 19	105	925 (2 039)	W	270 (168)
	265/45R20	8,5 J x 20	108	925 (2 039)	W	270 (168)

\*1 LI : INDICE DE CHARGE

\*2 SS : SYMBOLE DE VITESSE

## CLIMATISATION

Élément		Poids du volume	Catégorie
Réfrigérant	Type A	900 g (32 oz.)	R-1234yf
	Type B		R-134a
Lubrifiant du compresseur		180 g (6.3 oz.)	POE RB100EV

Nous vous recommandons de contacter un concessionnaire agréé pour les produits de la marque Genesis pour obtenir plus de détails.

## POIDS DU VÉHICULE ET VOLUME DE BAGAGES

Poids brut du véhicule	Volume de bagages
2845 kg (6272 lbs.)	503 ℓ (17,8 cu ft)

### Informations

Le stationnement automatique via ascenseur n'est pas possible en raison du poids du véhicule.

## LUBRIFIANTS RECOMMANDÉS ET CAPACITÉS

Pour garantir de bonnes performances et la durée de vie du véhicule, utilisez uniquement des lubrifiants de qualité adéquate.

Ces lubrifiants et ces liquides sont recommandés pour votre véhicule.

Lubrifiant		Volume	Catégorie
Liquide du réducteur	Avant	2,9 ℓ (3,2 US qt.)	HK ATF 65 SP4M-1
	Arrière	2,8 ℓ (3,0 US qt.)	
Liquide de refroidissement	Moteur et système de réduction	4,61 ℓ (4,87 US qt.)	Mélange d'antigel et d'eau (liquide de refroidissement à base d'éthylène-glycol et de phosphate pour radiateur en aluminium)
	Système de batterie	12,17 ℓ (12,86 US qt.)	
Liquide de frein		Selon les besoins	SAE J1704 DOT-4 LV, FMVSS 116 DOT-4, ISO 4925 CLASS-6

## NUMÉRO D'IDENTIFICATION DU VÉHICULE (VIN)



Le numéro d'identification du véhicule (VIN) est le numéro utilisé pour immatriculer votre véhicule et pour toutes les démarches légales associées à sa propriété, etc.

Le numéro est gravé au sol, sous la boîte à gants. Pour y accéder, ouvrez le cache.



Le VIN se trouve également sur une plaque fixée à la partie supérieure du côté gauche du tableau de bord. Le numéro sur la plaque peut se voir facilement de l'extérieur à travers le pare-brise.

## ÉTIQUETTE D'HOMOLOGATION DU VÉHICULE



L'étiquette de certification du véhicule fixée au pied milieu du côté conducteur (ou passager avant) indique le numéro d'identification du véhicule (VIN).

## SPÉCIFICATIONS DE PNEU ET ÉTIQUETTE DE PRESSION



Les pneus fournis sur votre nouveau véhicule sont choisis pour offrir les meilleures performances pour une conduite normale.

L'étiquette des pneus située sur le pied milieu côté conducteur indique les pressions recommandées pour les pneus de votre véhicule.



## NUMÉRO DU MOTEUR

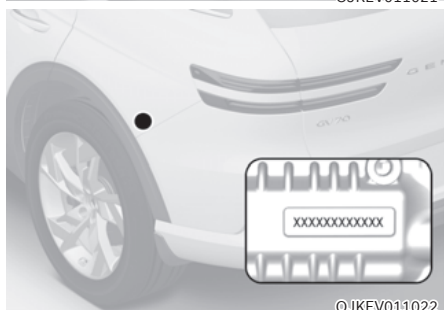
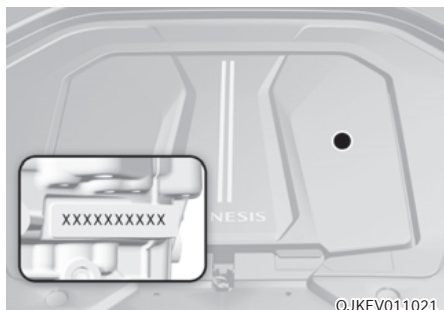

Les numéros du moteur sont gravés comme indiqué sur le schéma.

## ÉTIQUETTE DE COMPRESSEUR DE CLIMATISATION

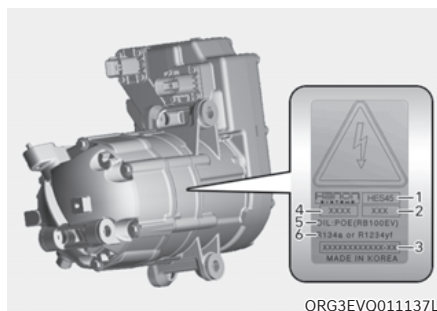

Une étiquette indique le type du compresseur de votre véhicule, notamment le modèle (1), le numéro de série (2), la référence fournisseur (3), le numéro de lot (4), l'huile réfrigérante (5) et le réfrigérant (6).

## ÉTIQUETTE DE RÉFRIGÉRANT (SI ÉQUIPÉ)



Vous pouvez identifier le liquide réfrigérant du système de climatisation utilisé dans votre véhicule en consultant l'étiquette située à l'intérieur du capot.

## DÉCLARATION DE CONFORMITÉ (SI ÉQUIPÉ)

■ Exemple



Les composants de radio-fréquence du véhicule sont conformes aux exigences et aux autres dispositions de la directive 1995/5/CE.

Pour accéder à des informations complémentaires, notamment à la déclaration de conformité du fabricant, consultez le site Web de Genesis ci-après ;

<http://service.hyundai-motor.com>

## AVIS SUR LES LOGICIELS LIBRES

Ce véhicule contient un logiciel avec des licences open source.

Des informations sur les logiciels open source, y compris le code source, les avis de droit d'auteur et les conditions de licence référencées, peuvent être obtenues sur le site Web

<https://www.genesis.com/worldwide/en/opensource.html>

Hyundai Motor Company vous fournira le code source ouvert sur un support de stockage tel qu'un CD-ROM pour un coût minimum couvrant le coût de distribution de la source sur demande par e-mail à [opensource@genesis.com](mailto:opensource@genesis.com) dans un délai de 3 ans à compter de la date d'achat du produit.

# 3. Système de sécurité

Mesures de sécurité importantes .....	3-3
Portez toujours votre ceinture de sécurité .....	3-3
Attachez tous les enfants.....	3-3
Dangers liés aux airbags.....	3-3
Distraction du conducteur.....	3-3
Contrôlez votre vitesse .....	3-3
Maintenez son véhicule en état de sécurité.....	3-3
Sièges .....	3-4
Mesures de sécurité.....	3-7
Sièges avant.....	3-8
Sièges arrière.....	3-15
Appui-tête.....	3-18
Sièges chauffants .....	3-23
Sièges avant chauffant .....	3-23
Chauffage de siège arrière .....	3-24
Commande du chauffage du siège arrière depuis le siège avant .....	3-24
Ventilation des sièges.....	3-26
Sièges avant ventilés.....	3-26
Ceintures de sécurité.....	3-28
Mesures de sécurité concernant les ceintures de sécurité.....	3-28
Témoin de la ceinture de sécurité.....	3-29
Système de retenue de ceinture de sécurité.....	3-31
Ceinture de sécurité à prétensionneur (PSB).....	3-35
Mesures de sécurité supplémentaires concernant les ceintures de sécurité .....	3-36
Entretien des ceintures de sécurité .....	3-38
Système de protection d'enfant (CRS) .....	3-39
Notre recommandation : les enfants toujours à l'arrière.....	3-39
Choix du dispositif de retenue enfant .....	3-40
Installation d'un système de retenue pour enfants (CRS).....	3-42

Airbag - système de retenue supplémentaire .....	3-51
Où sont les airbags ? .....	3-54
Comment fonctionne le système d'airbag ?.....	3-59
Ce à quoi il faut s'attendre après le déploiement d'un airbag .....	3-62
Ne pas installer de système de retenue pour enfants sur le siège du passager avant.....	3-63
Pourquoi mon airbag ne s'est-il pas déployé lors d'une collision ? .....	3-64
Entretien du SRS.....	3-69
Mesures de sécurité supplémentaires.....	3-70
Étiquettes d'avertissement concernant les airbags.....	3-70
Système de levage actif du capot.....	3-71
Activation du système.....	3-71
Limitation du système.....	3-72
Dysfonctionnement du système .....	3-73

## MESURES DE SÉCURITÉ IMPORTANTES

Vous trouverez de nombreuses précautions et recommandations de sécurité dans cette section et tout au long de ce manuel. Les précautions de sécurité de cette section sont parmi les plus importantes.

### Portez toujours votre ceinture de sécurité

La ceinture de sécurité est votre meilleure protection dans tous les types d'accidents. Les airbags sont conçus pour compléter les ceintures de sécurité, et non pas pour les remplacer. Donc, même si votre véhicule est équipé d'airbags, assurez-vous TOUJOURS que vous et vos passagers portez correctement votre ceinture de sécurité.

### Attachez tous les enfants

Tous les enfants de moins de 13 ans doivent voyager correctement attachés sur un siège arrière, et non pas sur le siège avant. Les bébés et les jeunes enfants doivent être attachés dans un dispositif de retenue pour enfants approprié. Les enfants plus grands doivent utiliser un siège d'appoint avec la ceinture sous-abdominale/diagonale jusqu'à ce qu'ils puissent utiliser correctement la ceinture de sécurité sans siège d'appoint.

### Dangers liés aux airbags

Si les airbags peuvent sauver des vies, ils peuvent aussi causer des blessures graves ou mortelles aux occupants qui sont assis trop près d'eux ou qui ne sont pas correctement retenus. Les bébés, les jeunes enfants et les adultes de petite taille courent le plus grand risque d'être blessés par un airbag. Suivez toutes les instructions et les avertissements de ce manuel.

### Distraction du conducteur

La distraction du conducteur représente un danger grave et potentiellement mortel, surtout pour les conducteurs inexpérimentés. Au volant, la sécurité doit rester la préoccupation principale et les conducteurs doivent être conscients du grand nombre de distractions potentielles, telles que la somnolence, le fait d'essayer d'attraper un objet, de manger, de se coiffer, les autres passagers et d'utiliser un téléphone portable.

Les conducteurs peuvent être distraits lorsqu'ils détournent le regard et leur attention de la route ou lorsqu'ils lâchent le volant pour se concentrer sur autre chose que la conduite. Pour réduire le risque de distraction et d'accident :

- Réglez TOUJOURS vos périphériques mobiles (par exemple, lecteurs MP3, téléphones, unités de navigation, etc.) lorsque votre véhicule est en stationnement ou arrêté en toute sécurité.
- Utilisez votre périphérique mobile UNIQUEMENT lorsque la loi l'autorise et lorsque les conditions le permettent en toute sécurité. N'envoyez JAMAIS de textos ou d'e-mails en conduisant. La plupart des pays ont des lois qui interdisent aux conducteurs d'envoyer des textos. Certains pays et certaines villes interdisent également aux conducteurs d'utiliser les téléphones portables.
- Ne laissez JAMAIS un périphérique mobile vous distraire en conduisant. Vous devez conduire prudemment, garder les mains sur le volant et rester concentré sur la route pour garantir la sécurité de vos passagers et des autres usagers de la route.

### Contrôlez votre vitesse

Une vitesse excessive et un facteur fréquent de blessures ou de mort dans les accidents. En général, plus la vitesse est élevée, plus le risque est grand, mais des blessures graves peuvent aussi survenir à des vitesses plus faibles. Ne roulez jamais plus vite qu'à la vitesse de sécurité, quelle que soit la vitesse maximale affichée.

### Maintenez son véhicule en état de sécurité

Un pneu éclaté ou une défaillance mécanique peuvent être extrêmement dangereux. Pour éviter ce risque de problèmes, vérifiez régulièrement la pression et l'état de vos pneus et effectuez toute la maintenance programmée.

## SIÈGES

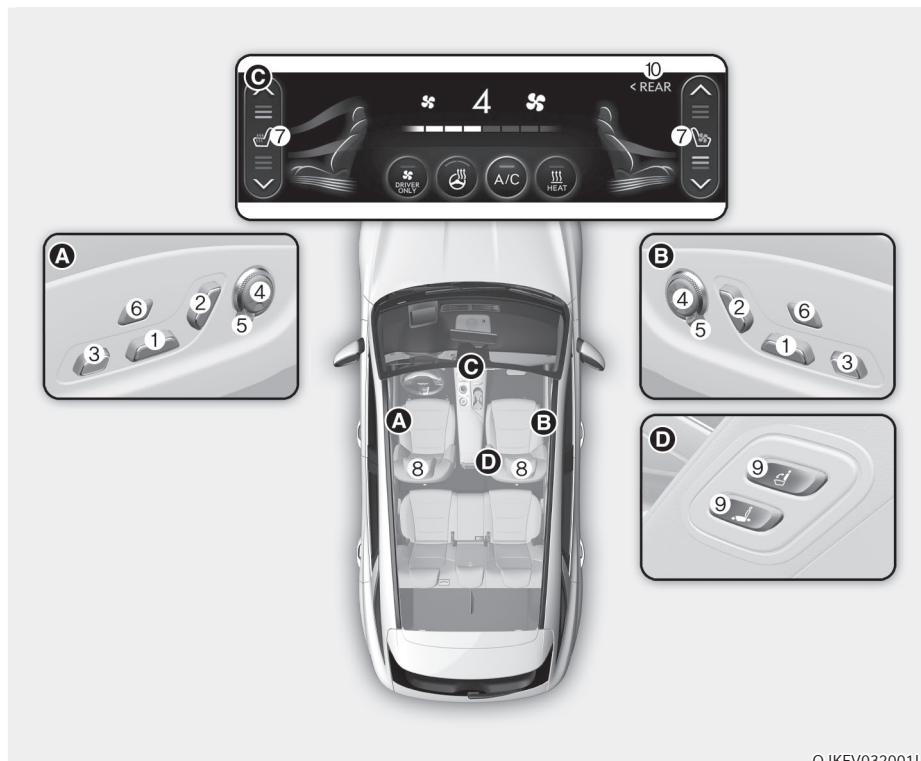

OJKEV032001L

### Siège avant

- (1) Positionnement du siège vers l'avant ou vers l'arrière /  
Inclinaison de l'assise /  
Hauteur de l'assise
- (2) Inclinaison du dossier
- (3) Extension de l'assise /  
Soutien de l'assise
- (4) Soutien lombaire
- (5) Support de dossier
- (6) Étirement confort
- (7) Siège chauffant/siège avec ventilation d'air
- (8) Appuie-tête
- (9) Commutateur d'accès
- (10) Réglage arrière

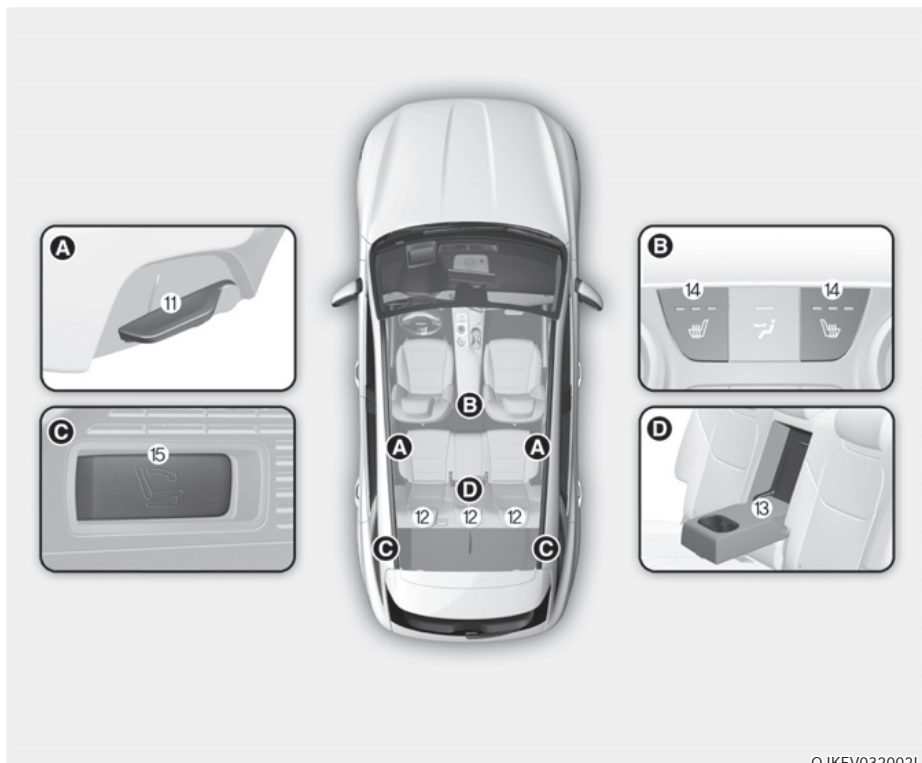

OJKEV032002L

**Siège arrière**

(11) Inclinaison du dossier (manuel)

(12) Appuie-tête

(13) Accoudoir

(14) Siège chauffant

(15) Levier de rabatement de dossier

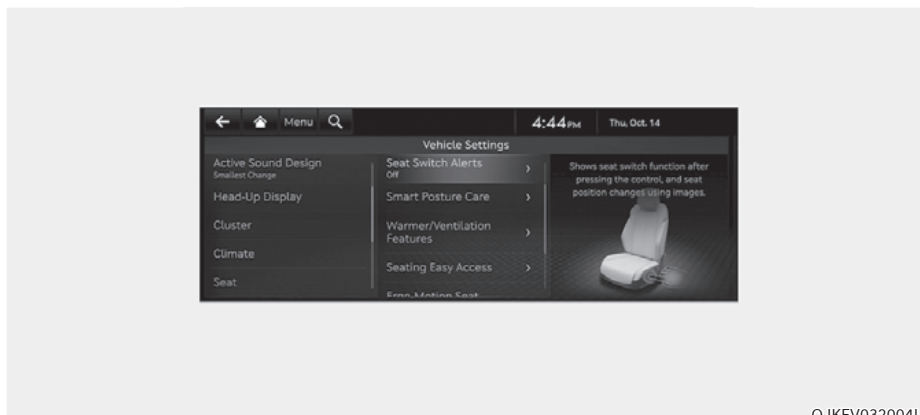

OJKEV032004L

## Système d'infodivertissement

Sélectionnez « Configuration → Paramètres du véhicule → Siège » dans le menu Paramètres de l'écran du système d'info-divertissement pour activer diverses fonctions pratiques.

- Alerte de modification de position de siège : les informations relatives au changement de siège s'affichent.
- Alerte de modification et de déplacement des sièges : les informations détaillées du contacteur de siège et l'image s'affichent lorsque le contacteur est touché ou qu'il est déplacé.
- Chauffage / ventilation
  - Commandes automatiques en fonction des paramètres de la climatisation : la température du siège est contrôlée automatiquement.
  - Réglage du chauffage du siège : lorsque le chauffage du siège est allumé, vous pouvez diminuer la température ou couper le chauffage au niveau du dossier ou de l'assise.
- Siège facilitant l'accès
  - Facilité d'accès au volant : déplace le volant quand le conducteur entre dans le véhicule ou en sort.
  - Siège conducteur : il est possible de sélectionner la distance du déplacement automatique (Normal/Amélioré/Off) du siège qui survient quand le conducteur entre dans le véhicule ou en sort.
- Siège ergonomique
  - Massage de confort : vous pouvez déterminer la durée et l'intensité de fonctionnement du massage de confort.
  - Massage lombaire : le siège est réglé pour soulager la position du conducteur après une heure de route.
  - Points d'appui intelligents : le support au niveau du siège du conducteur est amélioré en mode SPORT ou lors de la conduite à grande vitesse.

## Informations

Le système d'infodivertissement peut se modifier après des mises à jour du logiciel. Pour plus d'informations, reportez-vous au manuel fourni dans le système d'infodivertissement et au guide de référence rapide.



## Informations

Les informations fournies peuvent différer selon les fonctions applicables à votre véhicule.

### Mesures de sécurité

Tout comme les ceintures de sécurité et les airbags, le réglage des sièges joue un rôle essentiel dans la sécurité du conducteur et des passagers en cas d'accident. Les sièges doivent en effet être réglés dans une position sûre et confortable.

## AVERTISSEMENT

N'utilisez pas un coussin qui réduit les frottements entre le siège et le passager. Les hanches du passager peuvent glisser sous la partie sous-abdominale de la ceinture de sécurité en cas d'accident ou d'arrêt brusque.

Des blessures internes graves ou mortelles peuvent survenir si la ceinture de sécurité ne peut pas fonctionner correctement.

### Airbags

Vous pouvez prendre des mesures pour réduire le risque d'être blessé par le déploiement d'un airbag. Le fait de s'asseoir trop près d'un airbag augmente considérablement le risque de blessure en cas de déploiement de l'airbag. Reculez votre siège aussi loin que possible des airbags, tout en restant à une distance permettant de garder le contrôle du véhicule.

## AVERTISSEMENT

Pour réduire le risque de blessures graves ou mortelles liées au déploiement d'un airbag, prenez les précautions suivantes :

- Reculez le siège conducteur au maximum tout en conservant la capacité de contrôler le véhicule.
- Reculez le siège du passager avant au maximum.
- Tenez le volant en positionnant vos mains à 9 h et à 3 h pour réduire le risque de blessures au niveau des mains et des bras.
- Ne placez JAMAIS un objet ou une personne entre vous et l'airbag.
- N'autorisez pas le passager avant à poser ses pieds ou ses jambes sur la planche de bord pour lui éviter le risque de blessures aux jambes.

### Ceintures de sécurité

Attachez toujours votre ceinture de sécurité avant de démarrer. Les passagers doivent toujours se tenir droits et s'attacher correctement. Les bébés et les petits enfants doivent être attachés dans un dispositif de retenue pour enfants approprié. Les enfants dont la taille a dépassé celle d'un siège d'appoint et les adultes doivent être attachés avec leur ceinture de sécurité.

## AVERTISSEMENT

Prenez les précautions suivantes lorsque vous réglez votre ceinture de sécurité :

- N'attachez JAMAIS plusieurs passagers avec une seule ceinture de sécurité.
- Placez toujours le dossier le plus droit possible et la partie sous-abdominale de la ceinture bien ajustée, en position basse sur les hanches.
- Ne laissez JAMAIS les enfants ou les petits bébés voyager sur les genoux d'un passager.
- Ne passez pas la ceinture de sécurité sur votre cou ou d'objets tranchants et gardez toujours la sangle diagonale sur votre buste.
- Ne laissez pas la ceinture de sécurité se coincer ou se bloquer.

### Sièges avant

Le siège avant peut être réglé à l'aide des contacteurs de commande situés à l'extérieur du coussin du siège. Avant de conduire, réglez le siège à la bonne position afin de pouvoir facilement contrôler le volant, les pédales et les commandes du tableau de bord.



#### AVERTISSEMENT

Prenez les précautions suivantes lorsque vous réglez votre siège :

- N'essayez **JAMAIS** de régler le siège lorsque le véhicule est en mouvement. Le siège pourrait réagir à des mouvements inattendus et entraîner une perte de contrôle du véhicule et un accident.
- Ne placez rien sous les sièges avant. Si des objets roulent aux pieds du conducteur, ils peuvent gêner l'accès aux pédales et provoquer un accident.
- Veillez à ce que rien n'empêche un positionnement normal et un verrouillage correct du dossier de siège.
- Ne posez pas de briquet sur le plancher ou sur le siège. Lorsque vous faites fonctionner le siège, du gaz peut sortir du briquet et déclencher un incendie.
- Soyez extrêmement prudent lorsque vous ramassez de petits objets coincés sous les sièges ou entre le siège et la console centrale. Vous pourriez vous couper ou blesser les mains avec les bords tranchants du mécanisme du siège.
- Si des passagers sont assis sur les sièges arrière, soyez vigilant en réglant le siège avant.
- Assurez-vous que le siège est bien verrouillé après l'avoir réglé. Sinon, le siège peut se déplacer de façon inattendue et provoquer un accident.



#### ATTENTION

Pour éviter les blessures :

- Ne réglez pas votre siège en étant attaché. Le déplacement du coussin du siège vers l'avant peut exercer une forte pression sur votre abdomen.
- Ne coincez pas vos mains ou vos doigts dans les mécanismes du siège en le réglant.



#### AVERTISSEMENT

Ne laissez **JAMAIS** des enfants sans surveillance dans le véhicule. Les sièges à commande électrique fonctionnent lorsque le véhicule est éteint.

#### REMARQUE

Pour ne pas endommager les sièges :

- N'insistez pas lorsque le siège est avancé ou reculé au maximum.
- Ne prenez pas plus de temps que nécessaire pour régler les sièges lorsque le véhicule est éteint. Cela pourrait décharger inutilement la batterie.
- N'actionnez pas deux ou plusieurs sièges en même temps. Cela pourrait entraîner une panne électrique.

### Réglage en avant et en arrière



OJKEV031005

Pour avancer ou reculer le siège :

1. Poussez le commutateur de commande vers l'avant ou vers l'arrière.
2. Relâchez le commutateur lorsque la position vous convient.

### Réglage de l'inclinaison/de la hauteur de l'assise



OJKEV031009

#### Inclinaison de l'assise (1)

Pour modifier l'angle de la partie avant de l'assise :

Poussez la partie avant du commutateur de commande vers le haut ou vers le bas pour rehausser ou abaisser l'avant de l'assise du siège.

Relâchez le commutateur lorsque la position vous convient.

#### Hauteur de l'assise (2)

Pour changer la hauteur de l'assise :

Poussez la partie arrière du commutateur de commande vers le haut pour rehausser l'assise ou vers le bas pour l'abaisser.

Relâchez le commutateur lorsque la position vous convient.

### Réglage de l'inclinaison du dossier



Pour incliner le dossier du siège :

1. Poussez le commutateur de commande vers l'avant ou vers l'arrière.
2. Relâchez le commutateur lorsque la position du dossier vous convient.

#### Inclinaison du dossier

Il peut être dangereux de s'asseoir avec le dossier incliné lorsque le véhicule se déplace. Même si votre ceinture est attachée, l'inclinaison du dossier réduit fortement la protection du système de retenue (ceinture de sécurité et ou airbags).



#### **AVERTISSEMENT**

**Ne voyagez JAMAIS sur un siège dont le dossier est incliné lorsque le véhicule est en mouvement.**

**Ce type de comportement augmente le risque de blessures graves ou mortelles en cas de collision ou de freinage brutal.**

**Le conducteur et les passagers doivent toujours être correctement assis et attachés avec le dossier du siège en position verticale.**

Les ceintures de sécurité doivent appuyer sur vos hanches et votre poitrine pour fonctionner correctement. Lorsque le dossier du siège est incliné, la ceinture diagonale ne peut pas agir si elle n'est pas serrée contre votre poitrine. Elle sera au contraire devant vous. Lors d'un accident, vous pourriez être projeté contre la ceinture de sécurité et être blessé au cou ou ailleurs.

Plus le dossier est incliné, plus le risque que les hanches du passager glissent sous la partie sous-abdominale de la ceinture ou que son cou heurte la ceinture diagonale est élevé.

### Réglage de l'extension de l'assise (si équipé)



Pour déplacer l'avant du coussin vers l'avant ou vers l'arrière :

1. Poussez le commutateur de commande vers l'avant ou vers l'arrière.
2. Relâchez le commutateur lorsque la longueur du coussin vous convient.

### Réglage du soutien de l'assise (si équipé)



Pour régler le soutien de l'assise :

1. Poussez le commutateur de commande vers le haut pour renforcer le soutien ou vers le bas pour le diminuer.
2. Relâchez le commutateur lorsque le soutien de l'assise vous convient.

### Soutien lombaire (si équipé)

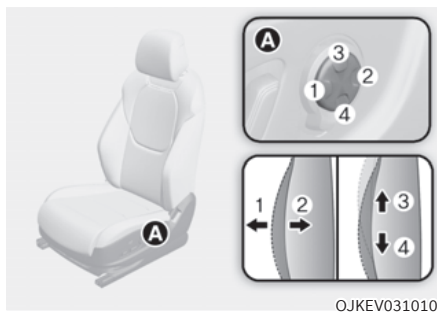

Pour régler le soutien lombaire :

1. Appuyez sur la partie avant du commutateur (1) pour augmenter le soutien lombaire ou sur la partie arrière (2) pour le réduire.
2. Maintenez le commutateur (3) ou (4) pour déplacer le soutien vers le haut ou vers le bas.
3. Relâchez le commutateur lorsque le soutien lombaire vous convient.

### Réglage du coulissement du siège (si équipé)



OJKEV031011

Pour régler le support du dossier :

1. Poussez le levier de réglage dans le sens des aiguilles d'une montre pour faire rentrer le support. Poussez le levier de réglage dans le sens contraire des aiguilles d'une montre pour faire sortir le support.
2. Relâchez le levier une fois que la position du support vous convient.

### Siège à mouvement ergonomique (si équipé)

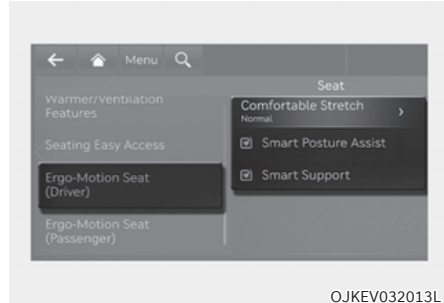

OJKEV032013L

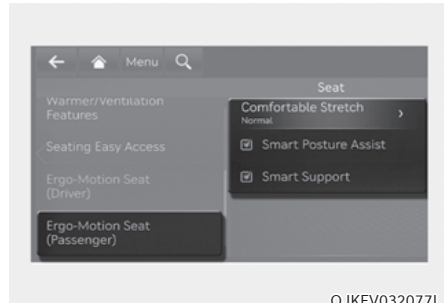

OJKEV032077L

Sélectionnez l'option « Siège ergonomique » dans le menu Réglages du système d'infodivertissement afin de choisir et de configurer les fonctions complémentaires pour le conducteur.



### AVERTISSEMENT

Essayez d'abord chacune de ces fonctions lorsque le véhicule est à l'arrêt.

### Étirement confort

La fonction de massage de confort permet de soulager la fatigue du bassin et du bas du dos du conducteur provoquée par la conduite.



Chaque fois que vous appuyez sur le bouton, vous pouvez choisir un mode ou désactiver la fonction dans l'ordre suivant.

- Étirements du bassin : l'assise bouge et facilite le mouvement du bassin vers la gauche et vers la droite.
- Étirements lombaires : le dossier bouge et facilite le mouvement du bas du dos vers l'avant et vers l'arrière.
- Étirement corps entier : le dossier et le coussin bougent en alternance et contribuent ainsi à la réduction de la fatigue de tout le corps.
- Désactivé : désactive la fonction de massage de confort.

Vous pouvez également modifier l'intensité et la durée de fonctionnement à partir du menu Paramètres de l'écran du système d'info-divertissement.

- Intensité : Configuration → Réglages du véhicule → Siège → Siège à ergonomique → Massage de confort → Fort/Normal
- Durée : Configuration → Réglages du véhicule → Siège → Siège ergonomique → Massage de confort → Durée → Court(10s)/ Long(20s)

### Massage lombaire

Après une heure de conduite, la fonction de massage lombaire règle automatiquement la partie du siège du conducteur en contact avec le bassin et le dos pour favoriser la position de ce dernier.

Vous pouvez activer ou désactiver la fonction de massage lombaire depuis le menu Réglages dans le système d'infodivertissement.

Sélectionnez :

- Configuration → Paramètres du véhicule → Siège → Siège ergonomique → Massage lombaire

### Points d'appui intelligents

Le support latéral du siège du conducteur augmente lorsque le mode SPORT est activé et lors de la conduite à grande vitesse.

Vous pouvez activer ou désactiver la fonction Posture Assist (aide à la posture) depuis le menu Réglages du système d'info-divertissement.

Sélectionnez :

- Configuration → Paramètres du véhicule → Siège → Siège ergonomique → Points d'appui intelligents

### Commutateur de siège à accès facile (si équipé)



OJKEV031019

Le passager assis à l'arrière peut utiliser les commutateurs pour contrôler la position du siège du passager avant.

- Déplacement du siège vers l'avant ou vers l'arrière :  
Appuyez sur le commutateur (1) ou (2) pour déplacer le siège du passager avant vers l'avant ou vers l'arrière.
- Angle du dossier :  
Appuyez sur le commutateur (3) ou (4) pour incliner le dossier siège du passager avant vers l'avant ou vers l'arrière.



### AVERTISSEMENT

Le passager arrière ne doit pas régler le siège avant lorsqu'un passager est assis.

### Pochette au dos des dossiers

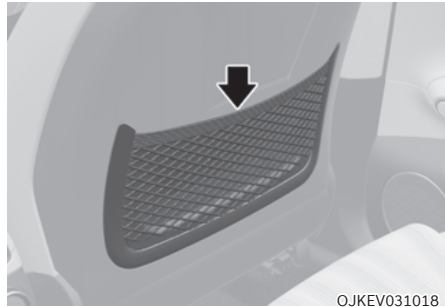

OJKEV031018

Une poche se trouve au dos des dossiers des sièges avant.



### ATTENTION

**Ne posez pas d'objets lourds ou tranchants dans les poches des dossiers de siège. En cas d'accident, ils pourraient sortir de la poche et blesser les occupants.**



## Sièges arrière



### AVERTISSEMENT

Prenez les précautions suivantes :

- Réglage des sièges
  - N'essayez **JAMAIS** de régler le siège lorsque le véhicule est en mouvement. Le siège pourrait se déplacer soudainement et blesser le passager.
  - Assurez-vous que le siège est bien verrouillé après l'avoir réglé. Sinon, le siège peut se déplacer de façon inattendue et provoquer un accident.
- Rabattement des sièges
  - Ne rabattez pas le dossier lorsque le siège est occupé (par exemple, passager, animal domestique ou bagage). Cela pourrait blesser le passager ou l'animal ou endommager les bagages.
  - Ne laissez jamais de passagers s'asseoir sur un dossier de siège rabattu lorsque le véhicule se déplace. Cette position n'est pas correcte et les ceintures de sécurité ne peuvent pas être utilisées. Cela pourrait entraîner des blessures graves ou la mort en cas d'accident ou d'arrêt brusque.
  - Les objets transportés sur le dossier rabattu ne doivent pas dépasser la partie supérieure des dossiers de sièges avant. Le chargement pourrait glisser vers l'avant et causer des blessures ou des dommages lors d'arrêts brusques.
- Lorsque vous ramenez le dossier du siège arrière replié vers une position verticale, tenez le dossier du siège et ramenez-le lentement. Assurez-vous que le dossier du siège est bien verrouillé en position verticale en appuyant sur la partie supérieure du dossier. En cas d'accident ou d'arrêt brusque, le dossier de siège non verrouillé pourrait permettre au chargement d'avancer avec beaucoup de force et d'entrer dans l'habitacle, ce qui pourrait entraîner des blessures graves ou la mort.
- Chargement
  - Assurez-vous que le véhicule est éteint, que le mode sélectionné est P (stationnement) et que le frein de stationnement est serré fermement chaque fois que vous allez charger ou décharger le coffre. Si ces consignes ne sont pas respectées, le véhicule peut bouger si le bouton ou le sélecteur rotatif est manipulé par inadvertance dans une autre position.
  - Lorsque des objets sont chargés par les sièges arrière, assurez-vous que la charge est bien arrimée pour l'empêcher de se déplacer pendant le trajet.
- Ne placez pas d'objets sur les sièges arrière, car ils ne peuvent pas être fixés correctement. En cas de collision, ils risquent de heurter les occupants du véhicule et de provoquer des blessures graves ou mortelles.



### ATTENTION

Ne coincez pas vos mains ou vos doigts dans les mécanismes du siège en le réglant.

### REMARQUE

Pour ne pas endommager le véhicule :

- **Ceintures de sécurité arrière**  
Avant de rabattre le dossier, introduisez la boucle de la ceinture dans le support qui se trouve entre le dossier et l'assise. Puis introduisez la sangle de la ceinture de sécurité dans le guide pour éviter de l'endommager.
- **Charge**  
Soyez prudent lorsque vous chargez des objets par les sièges des passagers arrière pour éviter d'endommager l'intérieur du véhicule.

### Réglage manuel

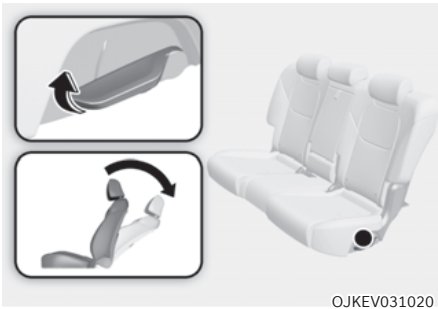

#### Inclinaison du dossier

Pour incliner le dossier du siège :

1. Tirer le levier d'inclinaison du siège vers l'arrière.
  2. Maintenez le levier et réglez le dossier du siège sur la position souhaitée.
  3. Relâchez le levier et vérifiez que le dossier est bien verrouillé. Le levier DOIT revenir à sa position d'origine pour verrouiller le dossier.
- \* Les dossiers peuvent être rabattus avec le levier d'inclinaison du dossier.

### Rabattement des sièges arrière

Vous pouvez rabattre les dossiers des sièges arrière pour faciliter le transport d'objets encombrants ou accroître la capacité du compartiment à bagages.

Pour rabattre le dossier du siège arrière :

1. Redressez le dossier de siège avant et au besoin, avancez le siège avant.



2. Abaissez les appui-têtes arrière à la position la plus basse.



3. Faites passer la sangle de la ceinture de sécurité à travers les guides de ceinture de sécurité arrière pour éviter que les ceintures ne se coincent derrière ou sous les sièges.



OJKEV031026



OJKEV031027

4. Relevez le levier de rabattement du dossier, puis rabattez le siège vers l'avant du véhicule. Lorsque vous remplacez le dossier de siège à la position verticale, toujours vérifier s'il est verrouillé en position en appuyant sur le haut du dossier de siège.



OJKEV031028

5. Pour utiliser le siège arrière, lever et rabattre le dossier de siège en position droite en tirant sur le levier de rabattement. Poussez fermement le dossier du siège jusqu'à ce qu'il s'enclenche. S'assurer que le dossier de siège est verrouillé.
6. Remplacez la ceinture de sécurité arrière à la position correcte.

### ***Levier de rabattement de dossier à distance***



OJKEV031029

Tirez l'interrupteur de rabattement du dossier des sièges arrière situé des deux côtés du coffre.

### Accoudoir



L'accoudoir est situé au centre du siège arrière. Tirez l'accoudoir vers le bas depuis le dossier de siège.

### Appuie-tête

Les sièges avant et arrière du véhicule sont équipés d'appuis-tête réglables. Les appuie-têtes assurent le confort des passagers, mais ils sont surtout conçus pour les protéger contre le coup du lapin et d'autres blessures au cou et à la colonne vertébrale lors d'un accident, en particulier en cas de collision par l'arrière.

#### **AVERTISSEMENT**

**Pour contribuer à la réduction du risque de blessures graves ou mortelles lors d'un accident, prenez les précautions suivantes lorsque vous réglez vos appuie-têtes :**

- Réglez toujours correctement les appuie-têtes pour tous les passagers **AVANT** de démarrer le véhicule.
- Ne laissez **JAMAIS** quelqu'un s'asseoir sur un siège dont l'appuie-tête a été retiré ou inversé.

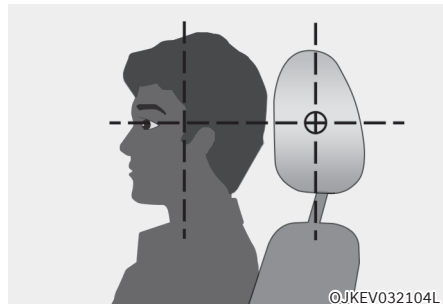

- Réglez les appuie-têtes de sorte que le milieu soit au niveau du haut des yeux.
- Ne réglez **JAMAIS** l'appuie-tête du siège conducteur lorsque le véhicule est en mouvement.
- Réglez l'appuie-tête le plus près possible de la tête du passager. N'utilisez pas un coussin de siège qui tient le corps éloigné du dossier du siège.
- Une fois que l'appuie-tête est réglé, vérifiez qu'il est bien en place.

## AVERTISSEMENT



OJX1039115

Lorsque vous êtes assis sur le siège arrière, ne réglez pas la hauteur de l'appuie-tête sur la position la plus basse.

## ATTENTION

Lorsque les sièges arrière ne sont pas occupés, réglez la hauteur de l'appuie-tête à la position la plus basse. L'appuie-tête du siège arrière peut réduire la visibilité à l'arrière.

## REMARQUE

Ne frappez/tirez JAMAIS sur les appuie-têtes, vous risqueriez de les endommager.

## Appuie-têtes des sièges avant

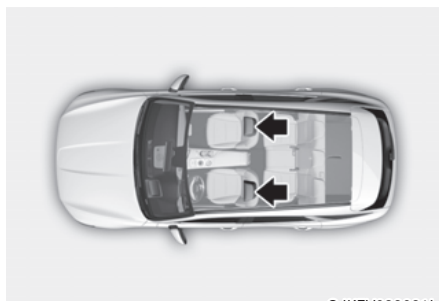

OJKEV032021L

Les sièges conducteur et passager avant sont équipés d'appuie-têtes réglables pour le confort et la sécurité des passagers.

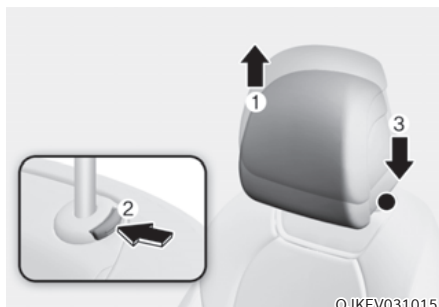

OJKEV031015

### Réglage de la hauteur

Pour relever l'appuie-tête :

1. Tirez dessus jusqu'à la position souhaitée (1).

Pour abaisser l'appuie-tête :

1. Maintenez le bouton de déverrouillage enfoncé (2) sur le support de l'appuie-tête.
2. Abaissez l'appuie-tête jusqu'à la position souhaitée (3).

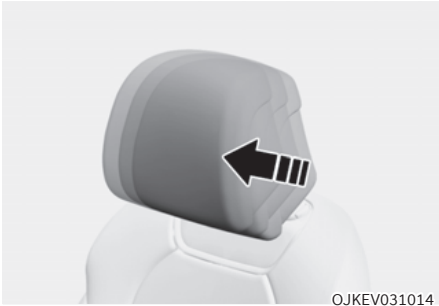

OJKEV031014

### Réglage en avant et en arrière

L'appuie-tête peut être réglé vers l'avant sur 3 positions différentes en le tirant vers l'avant jusqu'au cran souhaité. Pour régler l'appuie-tête à sa position la plus reculée, tirez-le complètement vers l'avant puis relâchez-le.

### REMARQUE



ORG3EV031015

Si vous inclinez le dossier vers l'avant avec l'appuie-tête et l'assise relevés, l'appuie-tête peut entrer en contact avec le pare-soleil ou d'autres parties du véhicule.



OJKEV031016

### Dépose

Pour retirer l'appuie-tête :

1. Inclinez le dossier (2) à l'aide du commutateur d'inclinaison (1).
2. Relevez l'appuie-tête au maximum.
3. Appuyez sur le bouton de déverrouillage (3) tout en tirant sur l'appuie-tête (4).



### AVERTISSEMENT

Ne laissez JAMAIS un passager s'asseoir sur un siège dont l'appuie-tête a été retiré.



### Réinstaller

Pour reposer l'appuie-tête :

1. Inclinez le dossier du siège.
2. Placez les tiges de l'appuie-tête (2) dans les trous tout en appuyant sur le bouton de déverrouillage (1).
3. Réglez l'appuie-tête à la hauteur souhaitée.
4. Inclinez le dossier (4) à l'aide du commutateur d'inclinaison (3).



### AVERTISSEMENT

Une fois l'appuie-tête reposé et réglé correctement, vérifiez toujours qu'il reste bien en place.

### Appuie-tête des sièges arrière

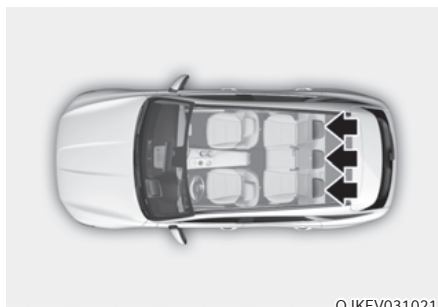

Les sièges arrière sont équipés d'appuie-tête pour le confort et la sécurité des passagers.

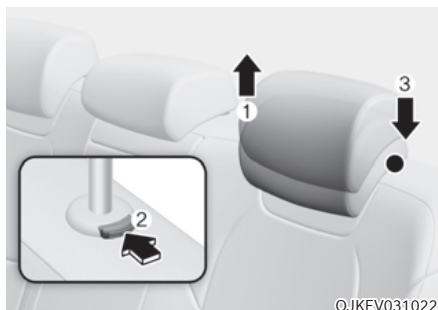

### Réglage de la hauteur

Pour relever l'appuie-tête :

1. Tirez dessus jusqu'à la position souhaitée (1).

Pour abaisser l'appuie-tête :

1. Maintenez le bouton de déverrouillage enfoncé (2) sur le support de l'appuie-tête.
2. Abaissez l'appuie-tête jusqu'à la position souhaitée (3).

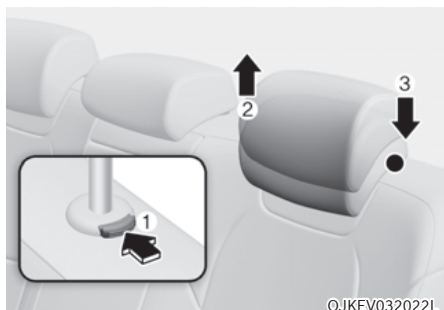

### Dépose/repose

Pour retirer l'appuie-tête :

1. Relevez l'appuie-tête au maximum.
2. Appuyez sur le bouton de déverrouillage (1) tout en tirant sur l'appuie-tête (2).

Pour reposer l'appuie-tête :

1. Placez les tiges de l'appuie-tête (3) dans les trous tout en appuyant sur le bouton de déverrouillage (1).
2. Réglez l'appuie-tête à la hauteur souhaitée.



## SIÈGES CHAUFFANTS (SI ÉQUIPÉ)

Utilisez le chauffage et les sièges chauffants lorsqu'il fait froid.

### Sièges avant chauffant



OJKEV032030L

1. Appuyez sur  $\wedge$  à côté du siège souhaité à partir de l'écran de contrôle de la climatisation lorsque le témoin READY est allumé.
  - Le chauffage du siège est activé sur « HIGH ».
2. Appuyez sur  $\vee$  pour abaisser la température et sur  $\wedge$  pour l'augmenter.
  - Appuyez sur  $\wedge$  ou  $\vee$  et maintenez-la enfoncée pour éteindre le chauffage du siège, ou appuyez sur  $\vee$  plusieurs fois jusqu'à ce que le chauffage du siège soit éteint.
  - Le chauffage du siège est automatiquement désactivé si la température du siège dépasse un certain niveau. Le chauffage du siège se remet en marche si la température est basse.
  - Pour activer le chauffage du siège lorsque la ventilation du siège est activée, appuyez sur  $\wedge$  jusqu'à ce que le chauffage du siège soit activé. (si le véhicule en est équipé)

### *i* Informations

- La température du chauffage du siège est abaissée automatiquement après un certain temps pour éviter les brûlures dues à une température trop basse. Appuyez sur  $\wedge$  ou  $\vee$  à partir de l'écran de contrôle de la climatisation pour régler à nouveau la température. La température sera ajustée automatiquement au bout d'un certain temps après que le niveau de température a été sélectionné manuellement.
- Commandes automatiques associées aux réglages de la climatisation (pour le siège du conducteur)

Le siège chauffant commande automatiquement la température en fonction de la température ambiante lorsque le véhicule est en marche.

Pour utiliser cette fonction, elle doit être activée dans le menu Réglages de l'écran du système d'info-divertissement.

Sélectionnez :

Configuration → Véhicule → Siège → Chauffage/ventilation → Commandes automatiques associées aux réglages de la climatisation → chauffage/ventilation du siège du conducteur

- Distribution chauffage du siège

Vous pouvez diminuer la température ou couper le chauffage au niveau du dossier ou de l'assise quand le siège chauffant est activé.

Pour utiliser cette fonction, elle doit être activée dans le menu Réglages de l'écran du système d'info-divertissement.

Sélectionnez :

Configuration → Véhicule → Siège → Chauffage/ventilation → Distribution chauffage du siège

- Par défaut, le chauffage de siège se coupe chaque fois que le bouton de démarrage/d'arrêt est mis en position ON. Toutefois, si la fonction de commandes automatiques associées aux réglages de la climatisation est activée, le chauffage du siège conducteur s'active et se désactive en fonction de la température ambiante.

## Chauffage de siège arrière

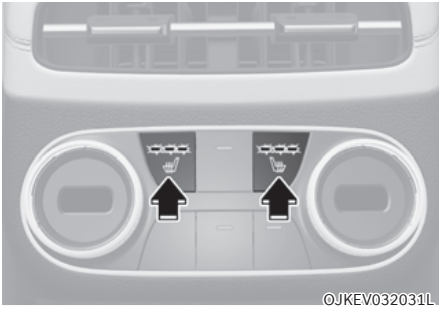

Lorsque le témoin READY (PRÊT) est allumé, appuyez sur le bouton de chauffage des sièges sur la console centrale pour sélectionner le niveau de température souhaité.

- La température peut être réglée sur HIGH/MEDIUM/LOW (HAUTE/MOYENNE/BASSE). La température du siège passe de haute, moyenne, basse et à l'arrêt chaque fois que vous appuyez sur le bouton.
- Appuyez sur le bouton et maintenez-le enfoncé pour éteindre le chauffage du siège.

### **i** Informations

- **La température du chauffage du siège est abaissée automatiquement après un certain temps pour éviter les brûlures dues à une température trop basse.**
- **Le chauffage de siège est désactivé si le conducteur redémarre le véhicule avec le chauffage de siège activé.**

## Commande du chauffage du siège arrière depuis le siège avant

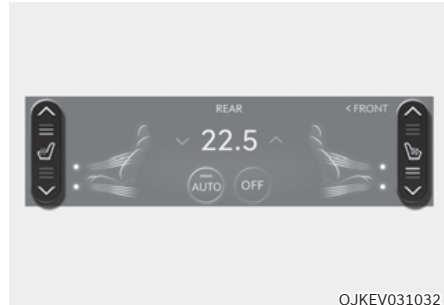

Les chauffages des sièges arrière peuvent être activés ou désactivés depuis le siège avant.

1. Appuyez sur « ARRIÈRE » dans la partie supérieure de l'écran de climatisation lorsque le témoin READY est allumé.
  - L'écran de contrôle de la climatisation pour le siège arrière s'affiche.
2. Appuyez sur ^ à côté du siège souhaité à partir de l'écran de contrôle de la climatisation.
  - Le chauffage du siège est activé sur « HIGH ».

3. Appuyez sur  $\wedge$  pour abaisser la température et sur  $\vee$  pour l'augmenter.
  - Appuyez sur  $\wedge$  ou  $\vee$  et maintenez-la enfoncée pour éteindre le chauffage du siège, ou appuyez sur  $\vee$  plusieurs fois jusqu'à ce que le chauffage du siège soit éteint.
  - Le chauffage du siège est automatiquement désactivé si la température du siège dépasse un certain niveau. Le chauffage du siège se remet en marche si la température est basse.
  - Pour activer le chauffage du siège lorsque la ventilation du siège est activée, appuyez sur  $\wedge$  jusqu'à ce que le chauffage du siège soit activé. (si le véhicule en est équipé)



### AVERTISSEMENT

- Le chauffage de siège peut infliger des brûlures à basse température lorsque les passagers se trouvent dans les situations suivantes.
  - Nourrissons, enfants, personnes âgées ou autres passagers handicapés ou malades.
  - Passagers à la peau délicate.
  - Passagers épuisés.
  - Passagers ivres.
  - Passagers qui ont pris un médicament contre la somnolence, tel qu'un somnifère ou un médicament contre le rhume.
- Ne remplacez pas les housses de siège. Les fils chauffants peuvent être endommagés et provoquer un incendie.



### Informations

La brûlure à basse température se produit lorsque la peau est exposée à une température relativement basse (40 - 50 °C). Le passager peut être brûlé avant de ressentir une quelconque chaleur ou douleur. Veillez à ne pas utiliser les sièges chauffants pendant une longue période.



### ATTENTION

- Ne placez pas d'objets lourds, bosselés et pointus sur le siège. Cela pourrait endommager le siège chauffant.
- N'utilisez pas de solvants organiques tels que du diluant, du benzène, de l'alcool ou de l'essence pour nettoyer les sièges. Cela pourrait endommager le siège chauffant.
- Ne recouvrez pas les sièges avec des couvertures ou des coussins. Le siège pourrait être surchauffé, ce qui pourrait endommager le chauffage du siège ou causer des brûlures à basse température.
- Si de l'eau ou tout autre liquide est renversé sur le siège, éteignez le chauffage du siège et essuyez-le avec des serviettes sèches. Le siège doit ensuite être complètement séché.
- Il est recommandé d'utiliser le chauffage et la chaufferette ensemble. Une utilisation prolongée du chauffage de siège peut réduire ses performances.
- Le chauffage du siège consomme beaucoup d'électricité. N'utilisez pas le chauffage de siège lorsque le véhicule est éteint pour éviter de décharger la batterie.
- Pour passer du chauffage des sièges au ventilateur des sièges ou vice-versa, il est recommandé de désactiver la fonction et d'activer l'autre. Le passage fréquent d'une fonction à une autre peut entraîner un dysfonctionnement ou une dégradation des performances.

## VENTILATION DES SIÈGES

Utilisez le climatiseur avec les ventilateurs des sièges lorsqu'il fait chaud.

### Sièges avant ventilés



1. Appuyez sur  $\wedge$  à côté du siège souhaité à partir de l'écran de contrôle de la climatisation lorsque le témoin READY est allumé.
  - Le ventilateur du siège est réglé sur « HIGH ».
2. Appuyez sur  $\wedge$  pour augmenter la vitesse du ventilateur et sur  $\vee$  pour la diminuer.
  - Appuyez sur la touche  $\vee$  ou  $\wedge$  et maintenez-la enfoncée pour désactiver le ventilateur du siège, ou appuyez sur  $\wedge$  plusieurs fois jusqu'à ce que le ventilateur du siège soit désactivé.
  - Le ventilateur du siège est automatiquement désactivé si la température du siège descend en dessous d'un certain niveau. Le ventilateur du siège se remet en marche si la température augmente.

### **i** Informations

- La vitesse du véhicule et le temps de conduite influencent la vitesse du ventilateur si le ventilateur du siège est réglé sur « HIGH ». (Par exemple, la vitesse du ventilateur est augmentée lorsque le véhicule roule plus vite)
- Après la mise en marche du ventilateur de siège, il faut 3 à 5 minutes pour que les passagers remarquent le changement de température.
- Il est recommandé d'utiliser le climatiseur et le ventilateur de siège ensemble pour un refroidissement efficace.
- Commandes automatiques associées aux réglages de la climatisation (pour le siège du conducteur)

Le siège à ventilation commande automatiquement la température en fonction de la température ambiante lorsque le véhicule est en marche.

Pour utiliser cette fonction, elle doit être activée dans le menu Réglages de l'écran du système d'info-divertissement.

Sélectionnez :

Configuration → Véhicule → Siège → Chauffage/ventilation → Commandes automatiques associées aux réglages de la climatisation → chauffage/ventilation du siège conducteur

- Par défaut, la ventilation de siège est réglée sur la position OFF chaque fois que le bouton de démarrage/d'arrêt est mis en position ON. Toutefois, si la fonction de commandes automatiques associées aux réglages de la climatisation est activée, le chauffage du siège conducteur s'active et se désactive en fonction de la température ambiante.



## ATTENTION

- Ne remplacez pas les housses de siège. Cela pourrait endommager le ventilateur du siège.
- Ne placez pas d'objets lourds, bosselés et pointus sur le siège. Cela pourrait endommager le ventilateur du siège.
- N'utilisez pas de solvants organiques tels que du diluant, du benzène, de l'alcool ou de l'essence pour nettoyer les sièges. Cela pourrait endommager le ventilateur du siège.
- Si de l'eau ou tout autre liquide est renversé sur le siège, éteignez le ventilateur du siège et essuyez-le avec des serviettes sèches. Le siège doit ensuite être complètement séché.
- Il est recommandé d'utiliser le climatiseur et le ventilateur de siège ensemble. Une utilisation prolongée du chauffage de siège peut réduire ses performances.
- Le ventilateur du siège consomme beaucoup d'électricité. N'utilisez pas le chauffage de siège lorsque le véhicule est éteint pour éviter de décharger la batterie.
- N'obstruez pas l'orifice d'admission situé derrière le dossier du siège. La performance de la ventilation du siège peut être réduite.
- Pour passer du chauffage des sièges au ventilateur des sièges ou vice-versa, il est recommandé de désactiver la fonction et d'activer l'autre. Le passage fréquent d'une fonction à une autre peut entraîner un dysfonctionnement ou une dégradation des performances.

## CEINTURES DE SÉCURITÉ

Cette section décrit comment utiliser correctement les ceintures de sécurité. Elle décrit également ce qu'il ne faut pas faire pour utiliser les ceintures de sécurité.

### Mesures de sécurité concernant les ceintures de sécurité

Attachez toujours votre ceinture de sécurité et assurez-vous que tous les passagers ont attaché la leur de commencer un voyage. Les airbags sont conçus pour compléter la ceinture de sécurité comme dispositif de sécurité supplémentaire, mais ils ne la remplacent pas. La plupart des pays exigent que tous les occupants d'un véhicule portent une ceinture de sécurité.



#### AVERTISSEMENT

Les ceintures de sécurité doivent être utilisées par **TOUS** les passagers lorsque le véhicule est en mouvement. Prenez les précautions suivantes lorsque vous réglez et portez votre ceinture de sécurité :

- Les enfants de moins de 13 ans doivent être correctement attachés sur les sièges arrière.
- Ne laissez jamais des enfants voyager sur le siège passager avant, sauf si l'airbag est désactivé. Si un enfant est assis sur le siège passager avant, reculez le siège le plus possible et veillez à ce que l'enfant soit toujours correctement attaché sur le siège.
- Ne laissez **JAMAIS** un nourrisson ou un enfant voyager sur les genoux d'un passager.
- Ne vous installez **JAMAIS** sur un siège dont le dossier est incliné lorsque le véhicule est en mouvement.
- Ne laissez jamais plusieurs enfants partager un siège ou une ceinture de sécurité.
- Ne passez pas la sangle diagonale de la ceinture de sécurité sous votre bras ou dans votre dos.

- Ne portez jamais une ceinture de sécurité sur des objets fragiles. En cas de freinage brusque ou d'impact, la ceinture risque de les endommager.
- N'utilisez pas la ceinture de sécurité si elle est vrillée. Une ceinture de sécurité vrillée ne vous protégera pas en cas d'accident.
- N'utilisez pas une ceinture de sécurité dont la sangle ou l'équipement est endommagé.
- N'introduisez pas la languette de votre ceinture de sécurité dans la boucle d'un autre siège.
- Ne détachez **JAMAIS** votre ceinture en conduisant. Vous pourriez perdre le contrôle du véhicule et provoquer un accident.
- Veillez à ce qu'aucun élément dans la boucle n'interfère avec le mécanisme de verrouillage de ceinture de sécurité, car vous risquez de ne pas pouvoir attacher correctement la ceinture de sécurité.
- L'utilisateur ne doit en aucun cas procéder à des modifications ou à des ajouts sur les dispositifs de réglage et les systèmes de la ceinture de sécurité susceptibles d'empêcher celle-ci de se tendre.



#### AVERTISSEMENT

Les ceintures de sécurité endommagées ne fonctionnent pas correctement. Remplacez toujours :

- Les sangles effilochées, contaminées ou endommagées.
- Le matériel endommagé.
- L'ensemble de la ceinture de sécurité, s'il a été utilisé lors d'un accident, même si aucun dommage n'est visible sur la sangle ou l'ensemble.

## Témoin de la ceinture de sécurité

### Avertissement de la ceinture de sécurité du conducteur



OJKEV031036

Le témoin de ceinture de sécurité sert de rappel au conducteur : il s'allume pendant environ 6 secondes à chaque fois que le bouton de démarrage/d'arrêt est en position ON, que la ceinture soit attachée ou non.

Si le conducteur n'attache pas sa ceinture, un avertissement sonore retentit pendant 6 secondes environ et le témoin reste allumé tant que le conducteur n'a pas attaché sa ceinture.

Si la ceinture n'est pas bouclée alors que la vitesse du véhicule est comprise entre 9 km/h (5,5 mi/h) et 20 km/h (12 mi/h), le témoin d'avertissement reste allumé et un avertissement sonore retentit jusqu'à ce que la ceinture soit attachée.

Si la ceinture n'est pas attachée alors que le véhicule roule à 20 km/h (12 mi/h) minimum, le témoin d'avertissement clignote et l'avertissement sonore retentit pendant environ 100 secondes (l'avertisseur sonore retentit selon trois niveaux).

## Témoin de ceinture de sécurité du passager avant

Le témoin de la ceinture de sécurité sert de rappel au passager avant : il s'allume pendant environ 6 secondes à chaque fois que le bouton de démarrage/d'arrêt est en position ON, que la ceinture soit attachée ou non.

Si le passager n'attache pas sa ceinture, le témoin reste allumé tant qu'il ne l'aura pas attachée.

Si la ceinture n'est pas attachée alors que le véhicule roule à 20 km/h (12 mi/h) minimum, le témoin d'avertissement clignote et l'avertissement sonore retentit pendant environ 100 secondes (l'avertisseur sonore retentit selon trois niveaux).



### AVERTISSEMENT

**Le fait de rouler dans une position incorrecte affecte négativement le système d'avertissement de ceinture de sécurité du passager avant. Il est important que le conducteur demande au passager de s'asseoir correctement comme indiqué dans le présent manuel.**



### Informations

- Même si le siège du passager avant n'est pas occupé, le témoin d'avertissement de ceinture de sécurité clignote ou s'allume pendant 6 secondes.
- L'avertissement de ceinture de sécurité du passager avant peut se déclencher lorsque les bagages sont placés sur le siège du passager avant.

### **Avertissement de ceinture de sécurité de passager arriere (si équipé)**



OJKEV031037

#### **Ceinture de sécurité arriere gauche et droite**

Le témoin de la ceinture de sécurité sert de rappel au passager du siège arriere : l'avertissement pour le siège correspondant s'allume pendant environ 6 secondes à chaque fois que le bouton de démarrage/d'arrêt du moteur est en position ON, que la ceinture soit attachée ou non.

Puis, si la ceinture de sécurité n'est toujours pas bouclée alors que le véhicule roule ou si elle se détache alors que vous roulez, les témoins fonctionnent comme suit en fonction de la vitesse du véhicule.

En-dessous de 20 km/h (12 mi/h):

Le témoin d'avertissement de ceinture de sécurité correspondant s'allume.

Au dessus de 20 km/h (12 mi/h):

Le témoin d'avertissement de la ceinture de sécurité correspondante clignote et l'avertisseur sonore retentit pendant environ 35 secondes et continue à s'allumer jusqu'à ce que la ceinture de sécurité soit attachée.

#### **Ceinture de sécurité centrale arriere**

Lorsque le bouton de démarrage/arrêt du moteur est en position ON, si la ceinture de sécurité du siège du passager arriere central n'est pas attachée, le témoin d'avertissement du siège correspondant s'allume pendant 70 secondes. Cependant, si la ceinture de sécurité est bouclée après 6 secondes, le témoin d'avertissement de la ceinture de sécurité correspondante s'éteint immédiatement.

Si la ceinture de sécurité a été attachée, puis détachée alors que le véhicule roule à une vitesse inférieure à 20 km/h (12 mi/h), le témoin d'avertissement de la ceinture de sécurité correspondante s'allume.

Si la ceinture de sécurité a été attachée, puis détachée alors que le véhicule roulait à une vitesse supérieure à 20 km/h (12 mi/h), le témoin d'avertissement de la ceinture de sécurité correspondante clignote et un avertissement sonore retentit pendant environ 35 secondes.



## Système de retenue de ceinture de sécurité

### AVERTISSEMENT



Des ceintures de sécurité mal positionnées peuvent augmenter le risque de blessures graves en cas d'accident. Prenez les précautions suivantes lorsque vous réglez la ceinture de sécurité :

- Placez la partie sous-abdominale de la ceinture de sécurité le plus bas possible sur vos hanches, et non sur votre taille, de sorte qu'elle soit bien ajustée. Vos os pelviens solides pourront ainsi absorber la force de l'impact et réduire le risque de lésions internes.
- Placez un bras sous la sangle diagonale de la ceinture et l'autre au-dessus, comme le montre l'illustration.
- Placez toujours l'ancrage de la sangle diagonale de la ceinture en position verrouillée, à la hauteur appropriée.
- Ne placez jamais la sangle diagonale de la ceinture contre votre cou ou votre visage.

## Ceinture à 3 points

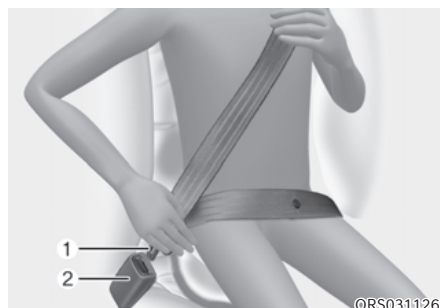

Pour boucler votre ceinture de sécurité :

Retirez-la de l'enrouleur et insérez la languette métallique (1) dans la boucle (2). Un « clic » se fait entendre lorsque la languette se verrouille dans la boucle.



Vous devez placer la partie sous-abdominale (1) sur vos hanches et la ceinture diagonale (2) sur votre poitrine.

La ceinture de sécurité s'ajuste automatiquement à la bonne longueur une fois que la ceinture sous-abdominale est ajustée manuellement pour qu'elle s'adapte parfaitement sur vos hanches. Si vous vous penchez vers l'avant avec un mouvement lent et facile, la sangle se déroule et suit le mouvement.

En cas d'arrêt brusque ou d'impact, la sangle se bloque. Elle se bloque également si vous vous penchez trop rapidement en avant.

### REMARQUE

Si vous ne parvenez pas à dérouler une longueur suffisante de ceinture en tirant doucement dessus, tirez fermement sur la ceinture de sécurité, puis relâchez-la. Après l'avoir relâchée, vous pourrez alors la dérouler facilement.

### Réglage de la hauteur

Vous pouvez régler la hauteur du point d'ancrage de la sangle diagonale de la ceinture de sécurité sur l'une des quatre positions disponibles pour un maximum de confort et de sécurité.

La sangle diagonale de la ceinture doit être réglée de manière à traverser la poitrine et passer au milieu de l'épaule côté portière, et non au niveau du cou.

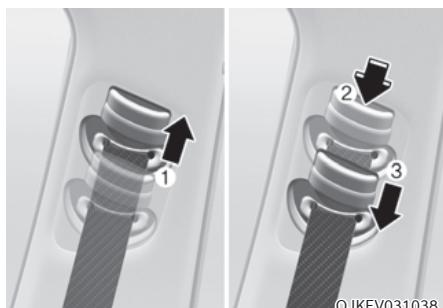

Pour régler la hauteur du point d'ancrage de la ceinture de sécurité, montez ou descendez le point d'ancrage jusqu'à la position souhaitée.

Pour relever la hauteur, tirez sur le mécanisme de réglage vers le haut (1). Pour l'abaisser, poussez-le vers le bas (3) tout en appuyant sur le bouton de réglage de la hauteur (2).

Relâchez le bouton pour verrouiller l'ancrage en place. Essayez de bouger le point d'ancrage pour vérifier qu'il est bien verrouillé.

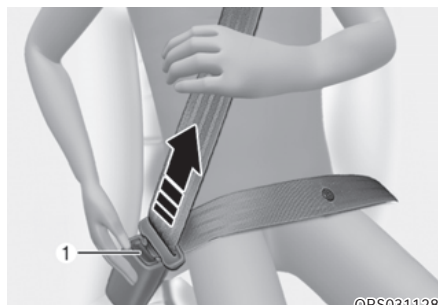

### Pour détacher votre ceinture de sécurité :

Appuyez sur le bouton de déverrouillage (1) de la boucle.

Lorsqu'elle est libérée, la sangle doit revenir automatiquement dans l'enrouleur. Si cela ne se produit pas, vérifiez que la sangle n'est pas vrillée, puis réessayez.

### Ceinture centrale arrière (ceinture centrale arrière 3 points)



ORS031048

1. Sortez la boucle qui se trouve entre les coussins de siège/dossier.
2. Insérez la plaque métallique (1) dans la boucle, jusqu'à ce qu'elle s'enclenche. Vous pouvez vous assurer de sa bonne fixation en tirant sur la sangle de la ceinture de sécurité. La boucle avec la marque « CENTER » doit être utilisée pour la ceinture de sécurité à 3 points.
3. Remettez la boucle entre le coussin de siège/dossier après avoir détaché la ceinture de sécurité.

### Informations

Si vous ne parvenez pas à retirer la ceinture en la tirant de l'enrouleur, tirez fermement sur la sangle, puis relâchez-la. Après l'avoir relâchée, vous pourrez alors la dérouler facilement.

### AVERTISSEMENT

Assurez-vous que le dossier du siège est verrouillé lorsque vous utilisez la ceinture de sécurité arrière centrale.

Sinon, le dossier du siège peut bouger en cas d'arrêt brusque ou de collision, ce qui peut entraîner des blessures graves.

### Ceinture de sécurité à prétendeur

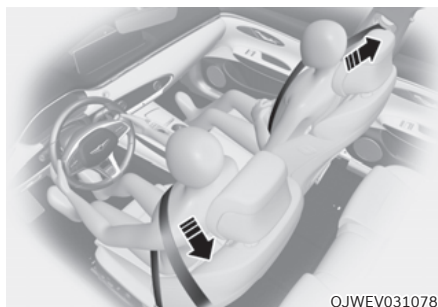

OJWEV031078

Votre véhicule est équipé de ceintures de sécurité à prétendeur pour le conducteur, le passager avant et les passagers arrière (prétendeur d'enrouleur). L'objectif du prétendeur est de s'assurer que la ceinture serre fermement la partie supérieure du corps de l'occupant du véhicule lors de certaines collisions frontales. Les ceintures de sécurité à prétendeur peuvent être activées en cas de collision où le ou les chocs frontaux ou latéraux sont suffisamment graves, avec les airbags.

Lorsque le véhicule s'arrête brusquement, ou si l'occupant essaie de se pencher trop rapidement vers l'avant, l'enrouleur de ceinture de sécurité se bloque.

Dans certaines collisions frontales, le prétendeur active et tire la ceinture de sécurité pour un contact plus étroit avec le corps de l'occupant.

Si le système détecte une tension excessive sur la ceinture de sécurité du conducteur ou du passager lorsque le prétendeur s'active, le limiteur de charge intégré au prétendeur de l'enrouleur desserre légèrement la ceinture concernée (si équipé d'un limiteur de charge).



### AVERTISSEMENT

- Attachez toujours votre ceinture de sécurité et asseyez-vous correctement sur votre siège.
- N'utilisez pas la ceinture de sécurité si elle est lâche ou vrillée. Une ceinture de sécurité lâche ou vrillée ne vous protégera pas correctement en cas d'accident.
- Ne placez rien derrière la boucle. Cela pourrait affecter son fonctionnement.
- Remplacez toujours vos prétendeurs après leur activation ou un accident.
- Ne vérifiez, entretenez, réparez ou remplacez JAMAIS vous-même les prétensionneurs. Nous vous recommandons de faire inspecter, entretenir, réparer ou remplacer les prétensionneurs par un concessionnaire agréé pour les produits de la marque Genesis.
- Ne donnez pas de coups aux ceintures de sécurité.



### AVERTISSEMENT

Ne touchez pas les ceintures de sécurité à prétendeur pendant quelques minutes après les voir activées. Lorsque le mécanisme de prétendeur de ceinture de sécurité se déploie lors d'une collision, le prétendeur peut devenir chaud et vous brûler.



### ATTENTION

Les travaux de carrosserie à l'avant du véhicule peuvent endommager le système de prétendeur de ceinture de sécurité. Par conséquent, nous vous conseillons de faire entretenir le système par un concessionnaire agréé pour les produits de la marque Genesis.

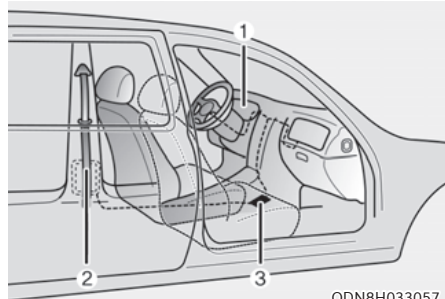

ODN8H033057

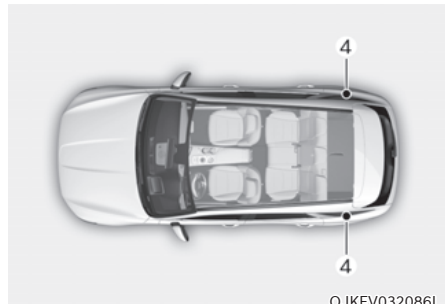

OJKEV032086L

Le système de ceintures de sécurité à prétendeur comprend principalement les éléments suivants. Leur emplacement est illustré ci-dessus :

- (1) Témoin d'airbag SRS
- (2) Prétendeur avec enrouleur
- (3) Module de commande SRS
- (4) Prétendeur avec enrouleur arrière (si équipé)

**REMARQUE**

Le capteur qui active le module de commande SRS est relié aux ceintures de sécurité à prétendeur. Le témoin d'airbag SRS du combiné d'instruments s'allume pendant environ 3 à 6 secondes après que le bouton de démarrage/d'arrêt a été mis en position ON, puis doit s'éteindre.

Si le prétendeur ne fonctionne pas correctement, le témoin s'allume même si l'airbag SRS ne fonctionne pas correctement. Si le témoin ne s'allume pas, reste allumé ou s'allume lorsque le véhicule est en marche, nous recommandons de faire vérifier les ceintures de sécurité à prétendeur et/ou le module de commande SRS dès que possible par un concessionnaire agréé pour les produits de la marque Genesis

**Informations**

- Les ceintures de sécurité à pré-tensionneur peuvent s'activer dans certains types de collisions frontales ou latérales ou de tonneau (si le véhicule est équipé d'un capteur de tonneau).
- Lorsque les ceintures de sécurité à prétendeur sont activées, elles peuvent émettre un bruit fort avec une fine poussière semblable à de la fumée dans l'habitacle. Ces conditions de fonctionnement sont normales et ne sont pas dangereuses.
- Bien que non toxique, la poussière fine peut causer une irritation cutanée et ne doit pas être inhalée pendant de longues périodes. Lavez soigneusement toutes les zones cutanées exposées après un accident au cours duquel les ceintures de sécurité à prétendeur ont été activées.

**Ceinture de sécurité à prétensionneur (PSB) (si équipé)**

La raison d'être d'une ceinture de sécurité à prétensionneur est de serrer la ceinture au moment de la détection d'une collision, lors d'un freinage d'urgence ou en cas de détection d'une perte de contrôle.

**REMARQUE**

La ceinture de sécurité à prétensionneur est un système complémentaire. Elle ne s'active que si le passager a attaché sa ceinture.

**Fonctionnement de la ceinture de sécurité à prétensionneur**

Pour maximiser la sécurité du passager, le système de ceinture de sécurité à prétensionneur fonctionne de la manière suivante.

- Retrait complet  
La ceinture de sécurité se serre dans les situations suivantes :
  - Une situation de freinage d'urgence se produit
  - Perte de contrôle du véhicule
  - Le véhicule détecte une collision
  - Le véhicule détecte la conduite sur une route gelée
  - Conduite sur une route cahoteuse avec de forts impacts
  - Le véhicule roule de façon instable
- Reprise du mou  
Serre une ceinture de sécurité lâche quand le véhicule roule à plus de 15 km/h (9 mi/h).
- Ceinture détachée  
Tend la ceinture quand celle-ci a été détachée.

### Message d'avertissement

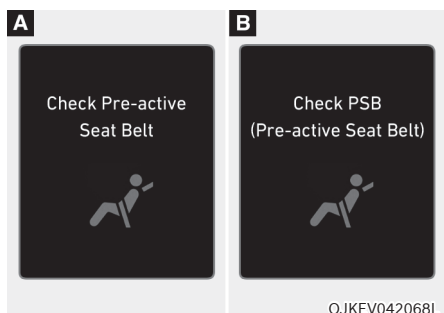

#### Check Pre-active Seat Belt/Check PSB (ceinture de sécurité préactive)

Le message d'avertissement de ceinture de sécurité à prétensionneur apparaîtra en cas de problème avec votre ceinture.

Nous vous conseillons de faire inspecter le système par un concessionnaire Genesis agréé si le message d'avertissement s'affiche alors que le véhicule est en mouvement. Une fois le message d'avertissement de ceinture de sécurité à prétensionneur s'est effacé, le témoin d'avertissement principal (⚠) s'allume.

### Mesures de sécurité supplémentaires concernant les ceintures de sécurité

#### Utilisation de la ceinture de sécurité pendant la grossesse

La ceinture de sécurité doit toujours être utilisée pendant la grossesse. Le meilleur moyen de protéger votre enfant à naître est de vous protéger en attachant toujours votre ceinture de sécurité.

Les femmes enceintes doivent toujours porter une ceinture de sécurité à 3 points. Placez la ceinture diagonale sur votre poitrine, en la passant entre vos seins et loin de votre cou. Placez la ceinture sous-abdominale sous votre ventre de façon qu'elle soit bien SERRÉE sur vos hanches et votre os pelvien, sous la partie arrondie du ventre.



#### AVERTISSEMENT

- **Les femmes enceintes et les patients sont plus vulnérables aux impacts au niveau de l'abdomen en cas d'arrêt brusque ou d'accident. Si vous avez un accident alors que vous êtes enceinte, consultez votre docteur.**
- **Pour réduire le risque de blessures graves ou mortelles pour l'enfant à naître en cas d'accident, les femmes enceintes ne doivent JAMAIS placer la sangle abdominale de la ceinture au niveau de la zone où se trouve l'enfant ou au-dessus.**

#### Utilisation de la ceinture de sécurité et enfants

##### Nourrissons et jeunes enfants

La plupart des pays ont des lois sur les systèmes de retenue pour enfants qui exigent que les enfants voyagent dans des dispositifs de retenue pour enfants approuvés, y compris les sièges d'appoint. L'âge auquel les ceintures de sécurité peuvent remplacer un système de retenue pour enfants varie d'un pays à l'autre ; vous devez donc connaître les exigences spécifiques de votre pays et de celui où vous voyagez. Le système de retenue pour bébé et enfant doit être correctement placé et installé sur un siège arrière.

Pour plus d'informations, se reporter à la section « Systèmes de retenue pour enfants » dans ce chapitre.



## AVERTISSEMENT

Veillez à **TOUJOURS** attacher correctement les nourrissons et les petits enfants dans un système de retenue adapté à leur taille et à leur poids.

**Pour réduire le risque de blessures graves ou de décès d'un enfant et d'autres passagers, ne tenez JAMAIS un enfant sur vos genoux ou dans vos bras lorsque le véhicule se déplace. Les forces violentes qui s'exercent lors d'un accident peuvent arracher l'enfant de vos bras et le jeter contre l'intérieur du véhicule.**

Les petits enfants sont mieux protégés contre les blessures en cas d'accident lorsqu'ils sont correctement attachés sur le siège arrière par un système de retenue pour enfants qui répond aux exigences des normes de sécurité de votre pays. Avant d'acheter un système de retenue pour enfants, assurez-vous qu'il porte une étiquette certifiant qu'il est conforme aux normes de sécurité de votre pays.

Le système de retenue pour enfants doit être adapté à la taille et au poids de votre enfant. Vérifiez les informations sur l'étiquette du système de retenue pour enfants. Se reporter à la section « Systèmes de retenue pour enfants » dans ce chapitre.

### Enfants plus grands

Les enfants de moins de 13 ans qui sont trop grands pour un siège d'appoint doivent toujours occuper le siège arrière et utiliser les ceintures à 3 points disponibles. Une ceinture de sécurité doit reposer sur le haut des cuisses et être bien ajustée sur l'épaule et la poitrine pour retenir l'enfant en toute sécurité. Vérifier régulièrement l'ajustement de la sangle. Un enfant qui se tortille peut faire sortir la ceinture de sa position. En cas d'accident, les enfants bénéficient de la meilleure sécurité possible grâce à un système de retenue pour enfants installé sur les sièges arrière.

Si un enfant de plus de 13 ans doit s'asseoir à l'avant, il doit être attaché correctement avec la ceinture 3 points disponible et le siège doit être reculé au maximum.

Si la partie diagonale de la ceinture touche légèrement le cou ou le visage de l'enfant, essayez de placer l'enfant plus près du centre du véhicule. Si la ceinture diagonale touche encore son visage ou son cou, l'enfant doit être ramené sur un siège d'appoint approprié sur le siège arrière.



## AVERTISSEMENT

- **Vérifiez toujours que les enfants plus grands ont bouclé leurs ceintures de sécurité et que celles-ci sont correctement réglées.**
- **Ne laissez JAMAIS la sangle diagonale de la ceinture au contact du cou ou du visage d'un enfant.**
- **Ne laissez pas plusieurs enfants utiliser une seule ceinture de sécurité.**

### *Utilisation de la ceinture de sécurité et personnes blessées*

Une ceinture de sécurité doit être utilisée pour transporter une personne blessée. Consultez un médecin pour obtenir des recommandations spécifiques.

### ***Une seule personne par ceinture***

Deux personnes (y compris les enfants) ne doivent jamais tenter d'utiliser une seule ceinture de sécurité. Cela pourrait augmenter la gravité des blessures en cas d'accident.

### ***Ne pas s'allonger***

Il peut être dangereux de s'asseoir avec le dossier incliné lorsque le véhicule se déplace. Même si votre ceinture est attachée, l'inclinaison du dossier réduit fortement la protection du système de retenue (ceintures de sécurité et/ou airbags).

Les ceintures de sécurité doivent appuyer sur vos hanches et votre poitrine pour fonctionner correctement.

Lors d'un accident, vous pourriez être projeté contre la ceinture de sécurité et être blessé au cou ou ailleurs.

Plus le dossier du siège est incliné, plus le risque que les hanches du passager glissent sous la partie sous-abdominale de la ceinture ou que son cou heurte la partie supérieure est élevé.



### **AVERTISSEMENT**

- **Ne voyagez JAMAIS sur un siège dont le dossier est incliné lorsque le véhicule est en mouvement.**
- **Ce type de comportement augmente le risque de blessures graves ou mortelles en cas de collision ou de freinage brutal.**
- **Le conducteur et les passagers doivent toujours être correctement assis et attachés avec le dossier du siège en position verticale.**

### **Entretien des ceintures de sécurité**

Les ceintures de sécurité ne doivent jamais être démontées ni modifiées. En outre, il convient de veiller à ce que les ceintures de sécurité et l'équipement ne soient pas endommagés par les charnières des sièges, les portières, etc.

### ***Inspection périodique***

L'usure ou les dégâts sur toutes les ceintures de sécurité doivent être vérifiés régulièrement. Toutes les parties endommagées doivent être remplacées dès que possible.

### ***Ceintures de sécurité propres et sèches***

Les ceintures de sécurité doivent rester propres et sèches. Si les courroies sont sales, elles peuvent être nettoyées avec une solution savonneuse douce et de l'eau chaude. N'utilisez pas d'eau de javel, de teinture, de détergents puissants ou abrasifs, car ils peuvent endommager et affaiblir le tissu.

### ***Quand remplacer les ceintures de sécurité***

L'ensemble ou les ensembles complets de ceinture de sécurité doivent être remplacés si le véhicule a été impliqué dans un accident. Ceci doit être fait même si aucun dégât n'est visible. Nous vous conseillons de consulter un concessionnaire agréé pour les produits de la marque Genesis.



## SYSTÈME DE PROTECTION D'ENFANT (CRS)

### Notre recommandation : les enfants toujours à l'arrière



#### AVERTISSEMENT

**Attachez toujours correctement les enfants dans le véhicule. Les enfants de tous âges sont plus en sécurité lorsqu'ils sont assis à l'arrière. Ne placez jamais un dispositif de retenue pour enfants orienté vers l'arrière sur le siège du passager avant, sauf si l'airbag est désactivé.**

Les enfants de moins de 13 ans doivent toujours être assis sur les sièges arrière et doivent toujours être correctement attachés pour minimiser le risque de blessure en cas d'accident, d'arrêt brusque ou de manœuvre soudaine.

Selon les statistiques d'accidents, les enfants sont plus en sécurité lorsqu'ils sont correctement attachés sur les sièges arrière que sur le siège avant. Les enfants trop grands pour un système de retenue pour enfants doivent utiliser les ceintures de sécurité fournies.

La plupart des pays ont des règlements qui exigent que les enfants voyagent avec des systèmes de retenue pour enfants homologués.

Les lois régissant les restrictions d'âge ou de taille/poids selon lesquelles les ceintures de sécurité peuvent être utilisées à la place du système de retenue pour enfants, diffèrent d'un pays à l'autre, vous devez donc connaître les exigences spécifiques de votre pays et du pays où vous voyagez.

Les systèmes de retenue pour enfants doivent être correctement installés sur le siège du véhicule. Utilisez toujours un système de retenue pour enfants du commerce qui répond aux exigences de votre pays.

### *Système de protection d'enfant (CRS)*

Les bébés et les jeunes enfants doivent être attachés dans un CRS approprié orienté vers l'arrière ou vers l'avant, d'abord correctement fixé au siège du véhicule. Lisez et suivez les instructions et avertissements d'installation et d'utilisation du fabricant du système de retenue pour enfants.



#### AVERTISSEMENT

- **Suivez toujours les instructions d'installation et d'utilisation du fabricant du dispositif.**
- **Attachez toujours correctement votre enfant dans le dispositif de retenue enfant.**
- **N'utilisez pas de porte-bébé ou de siège pour enfant qui s'accorde au dossier d'un siège, ils peuvent ne pas offrir une protection adéquate en cas d'accident.**
- **Après un accident, nous vous conseillons de faire vérifier votre système de retenue pour enfant, vos ceintures de sécurité, ainsi que vos points d'ancrage et vos ancrages de sangle supérieure ISOFIX par un concessionnaire agréé pour les produits de la marque Genesis.**

### Choix du dispositif de retenue enfant

Lorsque vous choisissez un système de retenue pour votre enfant :

- Vérifiez toujours que le système possède une étiquette certifiant qu'il est conforme aux normes de sécurité de votre pays.

Un système de retenue pour enfants ne peut être installé que s'il a été homologué conformément à la norme ECE-R44 ou ECE-R129.

- Choisissez un système de retenue pour enfants en fonction de la taille et du poids de votre enfant. L'étiquette requise ou le mode d'emploi indiquent généralement ces informations.
- Choisissez un dispositif qui s'adapte aux sièges du véhicule dans lequel il sera utilisé.
- Lisez et suivez les instructions et avertissements d'installation et d'utilisation du fabricant du dispositif.

### Types de systèmes de retenue enfant

Il existe trois principaux types de systèmes de retenue pour enfants : ceux orientés vers l'arrière, ceux orientés vers l'avant et les systèmes rehausseurs.

Ils sont classés en fonction de l'âge, de la taille et du poids de l'enfant.



### Système de protection pour enfant face vers l'arrière

Un système de retenue pour enfants orienté vers l'arrière permet de maintenir la surface du siège contre le dos de l'enfant. Le système de harnais maintient l'enfant en place et, en cas d'accident, réduit la pression exercée sur son cou et sa colonne vertébrale.

Tous les enfants de moins d'un an doivent toujours utiliser un système de retenue pour enfants orienté vers l'arrière. Il existe différents types de systèmes de retenue pour enfants orientés vers l'arrière : les systèmes pour bébés ne peuvent être utilisés que tournés vers l'arrière. Les systèmes de retenue pour enfants convertibles et 3 en 1 ont généralement des limites de taille et de poids plus élevées pour la position orientée vers l'arrière, ce qui vous permet de maintenir plus longtemps votre enfant orienté vers l'arrière.

Utilisez toujours le système orienté vers l'arrière jusqu'à ce que votre enfant atteigne les limites de taille et de poids indiquées par le fabricant du système de retenue pour enfants.



### Système de protection pour enfant face vers l'avant

Un système de retenue pour enfants orienté vers l'avant permet de retenir le corps de l'enfant à l'aide d'un harnais. Utilisez un système de retenue orienté vers l'avant jusqu'à ce que votre enfant atteigne les limites de taille et de poids indiquées par le fabricant du système de retenue pour enfants.

Une fois que votre enfant a dépassé la taille du système de retenue orienté vers l'avant, il peut utiliser un siège rehausseur.

### Sièges rehausseurs

Un siège rehausseur est un système de retenue pour enfants conçu pour améliorer l'ajustement du système de ceintures de sécurité du véhicule. Un siège rehausseur positionne la ceinture de sécurité pour qu'elle soit bien adaptée sur les parties plus solides du corps de votre enfant. Gardez vos enfants dans des sièges rehausseurs jusqu'à ce qu'ils soient assez grands pour s'attacher correctement avec une ceinture de sécurité.

Pour qu'une ceinture de sécurité soit bien ajustée, la partie sous-abdominale doit être confortable sur le haut des cuisses et non sur le ventre. La ceinture diagonale doit être confortable sur l'épaule et la poitrine et non sur le cou ou le visage. Les enfants de moins de 13 ans doivent toujours être bien attachés afin de minimiser le risque de lésions dans un accident, un arrêt brutal ou une manœuvre soudaine.

## Installation d'un système de retenue pour enfants (CRS)



### AVERTISSEMENT

Avant d'installer votre système de retenue pour enfant :

Lisez toujours et suivez les instructions fournies par le fabricant du système de retenue pour enfants.

Si tous les avertissements et les instructions ne sont pas suivis, le risque de **BLESSURES GRAVES** ou de **MORT** peut augmenter en cas d'accident.



### AVERTISSEMENT

Si l'appuie-tête d'un siège empêche d'installer correctement un système de retenue pour enfants, il doit être réglé différemment ou retiré.

Après avoir choisi un système de retenue pour enfants approprié pour votre enfant et avoir vérifié que le système s'adapte correctement à la position assise, il existe trois étapes générales pour une installation correcte :

- **Fixez correctement le système de retenue pour enfants au véhicule.** Tous les systèmes de retenue pour enfants doivent être fixés au véhicule par la sangle abdominale ou une sangle abdominale/diagonale, ou avec l'ancrage supérieur ISOFIX et/ou l'ancrage ISOFIX et/ou le support.

- **Vérifiez que le système de retenue pour enfants est bien fixé.** Après avoir installé un système de retenue pour enfants dans le véhicule, poussez et tirez le siège vers l'avant et d'un côté à l'autre pour vérifier qu'il est solidement fixé au siège. Un système de retenue pour enfants fixé avec une ceinture de sécurité doit être installé aussi solidement que possible. Toutefois, on peut s'attendre à des mouvements d'un côté à l'autre.

Pour installer un système de protection pour enfant, ajustez le siège et le dossier du véhicule (dans les directions haut, bas, avant et arrière) de sorte que votre enfant soit confortablement placé dans le système de protection pour enfant.

- **Attachez votre enfant dans le système de retenue.** Assurez-vous que l'enfant est correctement attaché dans le système de retenue en suivant les instructions du fabricant.



### ATTENTION

**Un système de retenue pour enfants dans un véhicule fermé peut devenir très chaud. Pour éviter les brûlures, vérifiez la surface d'assise et les boucles avant de placer votre enfant dans le système de retenue pour enfants.**

### **Adéquation de chaque place assise pour les systèmes de retenue pour enfants avec ceinture de sécurité et ISOFIX, selon les règlements de l'ONU (pour l'Europe)**

(Informations destinées aux utilisateurs de véhicules et aux fabricants de CRS)

- Oui : adapté à la catégorie de CRS indiquée
- Non : Non adéquation de la catégorie de CRS désignée
- « - » : Non applicable
- Le tableau concerne les véhicules avec conduite à gauche. Excepté pour le siège passager avant, le tableau est valide pour les véhicules avec conduite à droite. Pour le siège passager avant des véhicules avec conduite à droite, utilisez les informations pour la position d'assise numéro 3.

Catégories de CRS		Positions d'assise					
		1,2	3		4	5	6
			Airbag activé	Airbag OFF (désactivé)			
CRS universel à sangles	Tous les groupes de masse	-	Non	Oui <sup>1)</sup> (F, R)	Oui <sup>2)</sup> (F, R)	Oui <sup>3)</sup> (F, R)	Oui <sup>2)</sup> (F, R)
CRS i-size	ISOFIX CRF : F2, F2X, R1, R2	-	Non	Non	Oui (F, R)	Non	Oui (F, R)
Nacelle (CRS ISOFIX orienté latéralement)	ISOFIX CRF : L1, L2	-	Non	Non	Non	Non	Non
CRS ISOFIX pour nourrisson (* : pour un bébé)	ISOFIX CRF : R1	-	Non	Non	Oui (R)	Non	Oui (R)
CRS ISOFIX nourrisson - petit	ISOFIX CRF : F2, F2X, R2, R2X	-	Non	Non	Oui (F, R)	Non	Oui (F, R)
CRS ISOFIX pour nourrisson - grand* (* : sièges non rehausseurs)	ISOFIX CRF : F3, R3	-	Non	Non	Oui (F, R)	Non	Oui (F, R)
Siège rehausseur - largeur réduite	ISO CRF : B2	-	Oui	Non	Oui	Non	Oui
Siège rehausseur – pleine largeur	ISO CRF : B3	-	Oui	Non	Oui	Non	Oui

\* **F** : tourné vers l'avant, **R** : tourné vers l'arrière

Remarque<sup>1)</sup> : Pour installer un système de retenue pour enfant universel, le dossier du siège du passager de la 1<sup>ère</sup> rangée doit être dans sa position la plus haute.

Remarque<sup>2)</sup> : Pour installer Universal CRS sur les places assises extérieures de la 2<sup>e</sup> rangée, le siège de la 1<sup>ère</sup> rangée doit être correctement réglé vers l'avant.

Remarque<sup>3)</sup> : Ne jamais installer CRS avec une béquille de soutien sur la position centrale de la 2<sup>e</sup> rangée.

Numéro de siège	Position dans le véhicule	Positions d'assise
1	Avant gauche	
2	Avant central	
3	Avant droit	
4	Deuxième rangée gauche	
5	Deuxième rangée central	
6	Deuxième rangée droite	

OJKEV032087L

\* Si l'appuie-tête d'un siège empêche d'installer correctement un système de retenue pour enfants, il doit être réglé différemment ou retiré.

\* Ne placez jamais un dispositif de retenue pour enfants orienté vers l'arrière sur le siège du passager avant, sauf si l'airbag est désactivé.

## **CRS recommandé pour les véhicules conformément aux réglementations de l'ONU**

(Informations destinées aux utilisateurs de véhicules et aux fabricants de CRS)

Groupe de masse	Nom	Fabricant	Type de fixation	Approbation ECE N°
Groupe 0+	BABY-SAFE 2 i-SIZE et BABY-SAFE i-SIZE BASE	Britax Römer	ISOFIX avec pied de support orienté vers l'arrière	R129/00 - E1 - 000008
Groupe I	Duo Plus	Britax Römer	ISOFIX et ancrage supérieur	R44/04 - E1 - 04301133
Groupe II	KidFix II R	Britax Römer	ISOFIX et ceinture de véhicule, utilisant le guide de ceinture sous-abdominale CRS	R44/04 - E1 - 04301304
Groupe III	Junior III	Graco	Ceinture de sécurité du véhicule	R44/04 - E11 - 03.44.165

## **Informations sur le constructeur CRS**

Britax Römer : <http://www.britax.com>

Graco : <http://www.gracobaby.com>

### Adéquation de chaque place assise pour les systèmes de retenue pour enfants avec ceinture de sécurité et ISOFIX, selon les règlements de l'ONU (Europe exceptée)

(Informations destinées aux utilisateurs de véhicules et aux fabricants de CRS)

- Oui : adapté à la catégorie de CRS indiquée
- Non : Non adéquation de la catégorie de CRS désignée
- « - » : Non applicable
- Le tableau concerne les véhicules avec conduite à gauche. Excepté pour le siège passager avant, le tableau est valide pour les véhicules avec conduite à droite. Pour le siège passager avant des véhicules avec conduite à droite, utilisez les informations pour la position d'assise numéro 3.

Catégories de CRS		Positions d'assise					
		1,2	3		4	5	6
			Airbag activé	Airbag OFF (désactivé)			
CRS universel à sangles	Tous les groupes de masse	-	Non	Oui <sup>1)</sup> (Avant)	Oui <sup>2)</sup> (F, R)	Oui <sup>3)</sup> (F, R)	Oui <sup>2)</sup> (F, R)
CRS i-size	ISOFIX CRF : F2, F2X, R1, R2	-	Non	Non	Non	Non	Non
Nacelle (CRS ISOFIX orienté latéralement)	ISOFIX CRF : L1, L2	-	Non	Non	Non	Non	Non
CRS ISOFIX pour nourrisson (* : pour un bébé)	ISOFIX CRF : R1	-	Non	Non	Oui (R)	Non	Oui (R)
CRS ISOFIX nourrisson - petit	ISOFIX CRF : F2, F2X, R2, R2X	-	Non	Non	Oui (F, R)	Non	Oui (F, R)
CRS ISOFIX pour nourrisson - grand* (* : sièges non rehausseurs)	ISOFIX CRF : F3, R3	-	Non	Non	Oui (F, R)	Non	Oui (F, R)
Siège rehausseur - largeur réduite	ISO CRF : B2	-	Oui	Non	Oui	Non	Oui
Siège rehausseur – pleine largeur	ISO CRF : B3	-	Oui	Non	Oui	Non	Oui

\* **F** : tourné vers l'avant, **R** : tourné vers l'arrière

Remarque<sup>1)</sup> : Pour installer un système de retenue pour enfant universel, le dossier du siège du passager de la 1<sup>ère</sup> rangée doit être dans sa position la plus haute.

Remarque<sup>2)</sup> : Pour installer Universal CRS sur les places assises extérieures de la 2<sup>e</sup> rangée, le siège de la 1<sup>ère</sup> rangée doit être correctement réglé vers l'avant.

Remarque<sup>3)</sup> : Ne jamais installer CRS avec une béquille de soutien sur la position centrale de la 2<sup>e</sup> rangée.

Numéro de siège	Position dans le véhicule	Positions d'assise
1	Avant gauche	 <p>OJKEV032087L</p>
2	Avant central	
3	Avant droit	
4	Deuxième rangée gauche	
5	Deuxième rangée central	
6	Deuxième rangée droite	

- \* Si l'appuie-tête d'un siège empêche d'installer correctement un système de retenue pour enfants, il doit être réglé différemment ou retiré.
- \* Ne placez jamais un dispositif de retenue pour enfants orienté vers l'arrière sur le siège du passager avant, sauf si l'airbag est désactivé.



### ***Ancrage ISOFIX et ancrage supérieur (système d'ancrage ISOFIX) pour enfants***

Le système ISOFIX maintient un système de retenue pour enfants pendant le trajet et en cas d'accident. Ce système est conçu pour faciliter l'installation du système de retenue pour enfants et réduire le risque d'installation incorrecte de votre système de retenue pour enfants. Le système ISOFIX utilise des ancrages dans le véhicule et des fixations sur le système de retenue pour enfants. Le système ISOFIX dispense d'utiliser les ceintures de sécurité pour fixer le système de retenue pour enfants aux sièges arrière.

Les ancrages ISOFIX sont des barres métalliques intégrées au véhicule. Il existe deux points d'ancrage inférieurs pour chaque position d'assise ISOFIX, qui permettent d'installer un système de retenue pour enfants avec des fixations inférieures.

Pour utiliser le système ISOFIX dans votre véhicule, vous devez avoir un système de retenue pour enfants avec des fixations ISOFIX.

Le fabricant du système de protection pour enfant vous fournira les instructions d'utilisation du système de protection pour enfant avec les attaches prévues pour les ancrages ISOFIX.

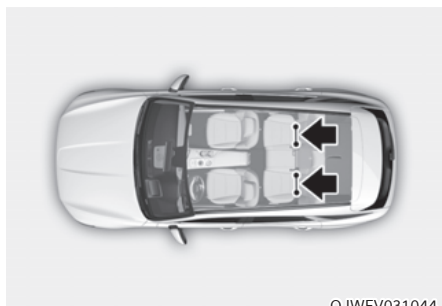

OJWEV031044

Les ancrages ISOFIX sont placés aux places latérales gauche et droite de la banquette arrière. Leur emplacement est indiqué dans l'illustration.

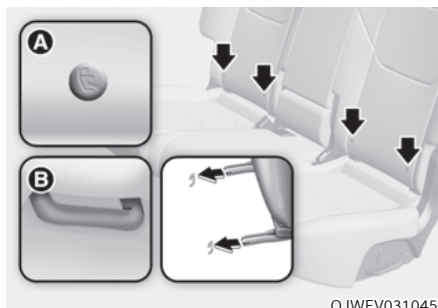

### **AVERTISSEMENT**

**N'essayez pas d'installer un système de retenue pour enfants à l'aide des ancrages ISOFIX à la position d'assise centrale arrière. Il n'existe pas d'ancrage ISOFIX pour ce siège. Utiliser les ancrages des places latérales de la banquette arrière pour l'installation du système de protection pour enfant peut endommager les ancrages.**



OJWEV031045

[A] : indicateur de position d'ancrage ISOFIX

(Type A- , Type B- )

[B] : ancrage ISOFIX

Les ancrages ISOFIX sont situés entre le dossier et le coussin des sièges arrière gauche et les positions d'assise extérieures droites, indiquées par les symboles.

### ***Fixation d'un système de retenue pour enfants avec un « système d'ancrage ISOFIX »***

Pour installer un système de retenue pour enfants i-Size ou compatible ISOFIX sur l'une des positions extérieures arrière :

1. Retirez la boucle de la ceinture de sécurité des ancrages ISOFIX.
2. Éloignez des ancrages tous les objets pouvant gêner la fixation du système de retenue pour enfants et des ancrages ISOFIX.

- Placez le système de retenue pour enfants sur le siège, puis attachez le siège aux ancrages ISOFIX en suivant les instructions du fabricant du système de retenue pour enfants.
- Suivez les instructions du fabricant du système de retenue pour enfants pour installer et fixer correctement les attaches ISOFIX du système aux ancrages ISOFIX.



### AVERTISSEMENT

Prenez les précautions suivantes lorsque vous utilisez le système ISOFIX :

- Lisez et suivez toutes les consignes d'installation fournies avec votre système de protection pour enfant.
- Pour empêcher l'enfant d'atteindre et de saisir les ceintures de sécurité non enroulées, bouclez toutes les ceintures de sécurité arrière non utilisées et enroulez la sangle de la ceinture de sécurité derrière l'enfant. Les enfants peuvent être étranglés si une ceinture diagonale s'enroule autour de leur cou et que la ceinture de sécurité se resserre.
- N'attachez JAMAIS plusieurs systèmes de retenue pour enfants à un seul ancrage. L'ancrage ou la fixation pourrait se desserrer ou se briser.
- Faites toujours vérifier le système ISOFIX par votre concessionnaire après un accident. Un accident peut endommager le système ISOFIX et ne pas fixer correctement le système de retenue pour enfants.

### Fixation d'un siège à système de protection pour enfant avec système d'ancrage supérieur « Top Tether »



Les ancrages de fixation supérieure pour les systèmes de retenue pour enfants sont situés sur l'arrière des dossiers de siège.



- Faites passer la sangle supérieure du système de protection pour enfant au-dessus du dossier du siège. Pour placer la sangle de fixation supérieure, suivez les instructions du fabricant du système de retenue pour enfants.
- Attachez la sangle de fixation supérieure à l'ancrage correspondant, puis serrez-la conformément aux instructions du fabricant de votre système de retenue pour enfants pour l'attacher correctement au siège.



## AVERTISSEMENT

Prenez les précautions suivantes lors de l'installation de la fixation supérieure :

- Lisez et suivez toutes les consignes d'installation fournies avec votre système de protection pour enfant.
- N'attachez JAMAIS plusieurs systèmes de retenue pour enfants à un seul ancrage de fixation supérieure ISOFIX. L'ancrage ou la fixation pourrait se desserrer ou se briser.
- N'attachez pas la fixation supérieure à autre chose que le bon ancrage de fixation supérieure. Elle peut ne pas fonctionner correctement si elle est attachée à quelque chose d'autre.
- Les ancrages du système de retenue pour enfants sont conçus pour supporter uniquement les charges imposées par le système de retenue pour enfants correctement fixé.

Ne les utilisez pas pour les ceintures de sécurité des adultes ou les harnais, ni pour attacher d'autres objets ou équipements dans le véhicule.

### *Fixation d'un système de protection pour enfant au moyen d'une ceinture 3 points*

Lorsque vous n'utilisez pas un système ISOFIX, tous les système de protection pour enfant doivent être fixés au siège arrière au moyen de la partie sous-abdominale d'une ceinture 3 points.



#### **Installation d'un système de protection pour enfant au moyen d'une ceinture 3 points.**

Pour installer un système de retenue pour enfants sur les sièges arrière, procédez comme suit :

1. Placez le système de protection pour enfant sur un siège arrière et faites passer la ceinture 3 points autour ou dans le système de protection pour enfant, selon les instructions du fabricant du système de protection pour enfant. Assurez-vous que la ceinture n'est pas vrillée.



2. Bouclez la ceinture 3 points. Écoutez le bruit de « clic ».

### **i** Informations

Positionnez le bouton de déverrouillage de manière à ce qu'il soit facilement accessible en cas d'urgence.



3. Tendez la ceinture autant que possible en appuyant sur le système de retenue pour enfants tout en rentrant la sangle diagonale dans l'enrouleur.
4. Poussez et tirez sur le système de retenue pour enfants pour vous assurer que la ceinture de sécurité le maintient fermement en place.

Si le fabricant de votre système de retenue pour enfants recommande d'utiliser une fixation supérieure avec la ceinture à trois points, consultez la page 3-44.

Pour déposer le système de retenue pour enfants, appuyez sur le bouton de déverrouillage de la boucle, puis tirez sur la ceinture trois points pour la dégager du système et laissez-la s'enrouler complètement.

### **⚠** AVERTISSEMENT

Si un système de retenue pour enfant est installé sur le siège central de deuxième rangée, déplacez celui-ci le plus possible vers l'arrière pour minimiser le risque de contact avec l'airbag avant central (si équipé).

## AIRBAG - SYSTÈME DE RETENUE SUPPLÉMENTAIRE

■ Conduite à gauche



1. Airbag frontal du conducteur
2. Airbag frontal du passager
3. Airbag latéral
4. Airbag rideau
5. Airbag de genoux du conducteur
6. Airbag latéral central avant
7. Interrupteur ON/OFF de l'airbag du passager avant (si équipé)

### ■ Conduite à droite

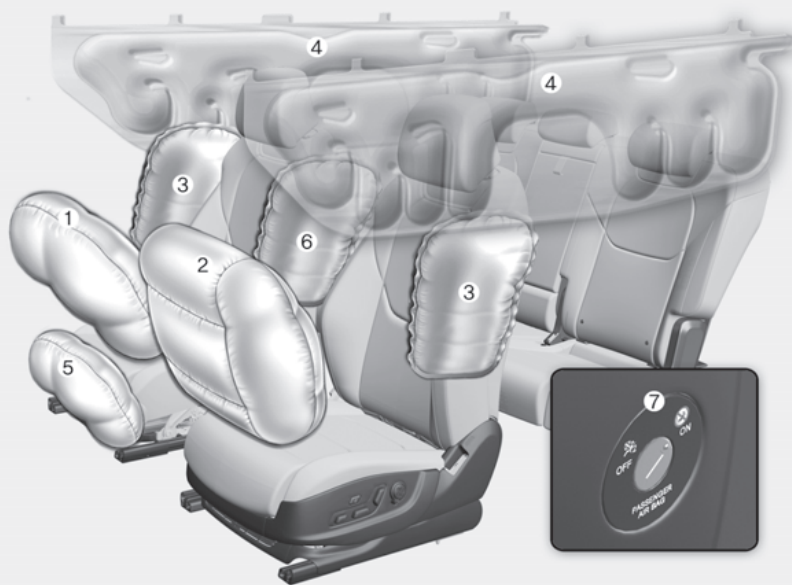

**Les airbags réels de votre véhicule peuvent différer de l'illustration.**

OJKEV032003R

1. Airbag frontal du conducteur
2. Airbag frontal du passager
3. Airbag latéral
4. Airbag rideau
5. Airbag de genoux du conducteur
6. Airbag latéral central avant
7. Interrupteur ON/OFF de l'airbag du passager avant (si équipé)

Les véhicules sont équipés d'un système d'airbag complémentaire pour les sièges conducteur et passager avant.

Les airbags avant sont conçus pour compléter les ceintures de sécurité à trois points. Pour que ces airbags assurent une protection, les ceintures de sécurité doivent être portées pendant tout le trajet.

Vous pourriez être gravement blessé ou tué dans un accident si vous ne portez pas de ceinture de sécurité. Les airbags sont conçus pour compléter les ceintures de sécurité, mais ne les remplacent pas. Les airbags ne sont pas conçus pour se déployer dans toutes les collisions. Dans certains accidents, les ceintures de sécurité sont votre seule protection.



## **AVERTISSEMENT**

### **MESURES DE SÉCURITÉ CONCERNANT LES AIRBAGS**

Utilisez **TOUJOURS** les systèmes de retenue pour enfants à ceinture de sécurité - tous les trajets, tout le temps, tout le monde ! Même avec des airbags, vous vous exposez à des blessures graves ou mortelles en cas de collision si vous n'êtes pas correctement attaché ou si vous ne portez pas votre ceinture de sécurité lorsque l'airbag se déploie.

Ne placez **JAMAIS** un système de retenue pour enfants ou un siège rehausseur sur le siège du passager avant, sauf si l'airbag est désactivé.

Un airbag qui se gonfle peut heurter violemment le bébé ou l'enfant en le blessant gravement, ou le tuer.

**ABC** - Bouclez toujours les enfants de moins de 13 ans sur le siège arrière. C'est la place la plus sûre pour les enfants de tout âge. Si un enfant de 13 ans ou plus doit s'asseoir sur le siège avant, il doit être correctement attaché et le siège doit être reculé le plus possible.

Tous les occupants du véhicule doivent s'asseoir correctement avec le dossier en position verticale, centrés sur l'assise du siège avec leur ceinture bouclée, les jambes confortablement étendues et les pieds au sol, jusqu'à ce que le véhicule soit stationné et éteint. Si la position d'un occupant n'est pas correcte lors d'un accident, l'airbag en se déployant rapidement peut entrer en contact violent avec l'occupant, avec des blessures graves ou mortelles.

Vous et vos passagers ne devez jamais vous asseoir ou vous pencher trop près des airbags, ni contre la porte ou la console centrale.

Reculez votre siège aussi loin que possible des airbags, tout en restant à une distance permettant de garder le contrôle du véhicule.

## Où sont les airbags ?

### Airbags frontaux du conducteur et du passager

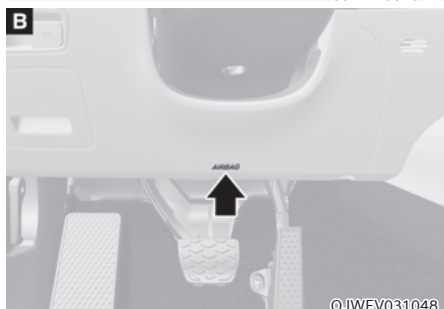
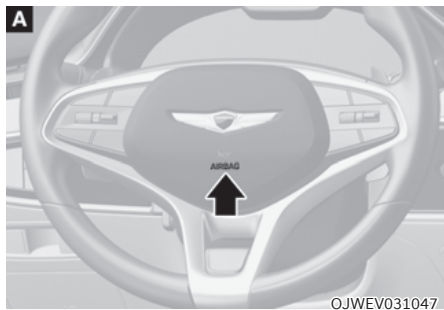

[A] : Airbag frontal du conducteur, [B] : Airbag genoux conducteur, [C] : Airbag frontal passager

Votre véhicule est équipé d'un système de retenue supplémentaire (SRS) et de ceintures à trois points au niveau des sièges conducteur et passager.

Le système SRS comprend des airbags situés au centre du volant, dans le coussin de planche de bord du côté conducteur sous le volant et sur le panneau avant du côté passager, au-dessus de la boîte à gants.

Les airbags sont signalés par l'inscription « AIR BAG » sur les caches des coussins.

La fonction du SRS est de renforcer la sécurité du conducteur et passager avant avec le système de ceintures de sécurité en cas de choc frontal suffisamment violent.



### AVERTISSEMENT

**Pour réduire le risque de blessures graves ou mortelles liées au déploiement des airbags frontaux, prenez les précautions suivantes :**

- Tous les occupants du véhicule doivent attacher correctement leur ceinture de sécurité.
- Reculez votre siège aussi loin que possible des airbags, tout en restant à une distance permettant de garder le contrôle du véhicule.
- Ne vous appuyez pas contre la porte ou la console centrale.
- N'autorisez pas le passager avant à poser ses pieds ou ses jambes sur le tableau de bord.
- Ne posez aucun objet (comme un cache de coussin, un support de téléphone portable, un porte-gobelet, du parfum ou des autocollants) sur ou à côté des modules d'airbag du volant, du tableau de bord, du pare-brise et du panneau frontal du passager situé au-dessus de la boîte à gants. Ces objets peuvent être dangereux si le véhicule est suffisamment accidenté pour que les airbags se déploient.
- N'attachez aucun objet sur le pare-brise et le rétroviseur intérieur.





©JKEV032088L

### Interrupteur ON/OFF de l'airbag frontal du passager (si équipé)

Cet interrupteur permet de désactiver l'airbag passager avant afin de transporter des personnes particulièrement sensibles aux risques liés au déploiement d'un airbag en raison de leur âge, de leur taille ou de leur état de santé.



©JKEV032089L

Pour réactiver l'airbag frontal du passager :

Insérez la clé ou un objet rigide similaire dans l'interrupteur ON/OFF de l'airbag frontal du passager et tournez-la sur la position ON. Le témoin d'airbag passager activé (☺) s'allume.

### **i** Informations

**Le témoin ON/OFF (activation/désactivation) de l'airbag frontal du passager s'allume pendant environ 4 secondes une fois le bouton de démarrage/d'arrêt est mis en position ON. Mais, si le bouton de démarrage/arrêt est mis en position ON dans les 3 minutes suivant l'arrêt du véhicule, le témoin ne s'allume pas.**



©JKEV032051L

Pour désactiver l'airbag frontal du passager :

Insérez la clé ou un objet rigide similaire dans l'interrupteur ON/OFF de l'airbag frontal du passager et tournez-la sur la position OFF. Le témoin OFF de l'airbag du passager (☹) s'allume et reste allumé jusqu'à ce que l'airbag frontal du passager soit réactivé.



### AVERTISSEMENT

Ne laissez jamais un passager adulte s'asseoir sur le siège du passager avant lorsque le témoin de désactivation (OFF) de l'airbag du passager est allumé. Lors d'une collision, l'airbag ne se gonfle pas si le témoin est allumé. Activez l'airbag frontal du passager ou faites déplacer votre passager sur le siège arrière.



### AVERTISSEMENT

Si le témoin d'activation/désactivation (ON/OFF) de l'airbag frontal du passager ne fonctionne pas correctement, les situations suivantes peuvent se produire :

- Le témoin d'airbag (🚗) sur le combiné d'instruments s'allume.
- Le témoin de désactivation (OFF) de l'airbag du passager (🚗) ne s'allume pas et le témoin d'activation (ON) (🚗) s'allume. L'airbag frontal du passager se gonfle lors d'un impact frontal même si l'interrupteur ON/OFF de l'airbag frontal du passager est en position OFF.
- Nous vous conseillons de faire contrôler l'interrupteur ON/OFF de l'airbag frontal du passager, ainsi que le système d'airbag SRS dès que possible par un concessionnaire agréé pour les produits de la marque Genesis.

### Airbags latéraux et airbag avant central latéral (si équipé)

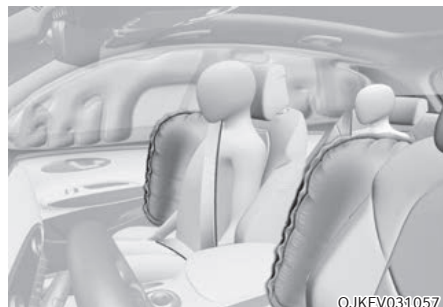
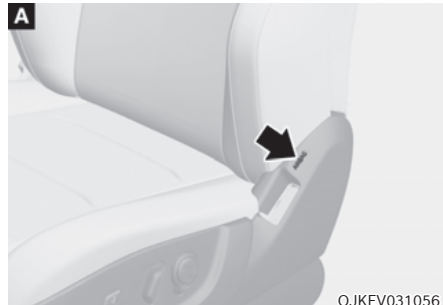

[A] : Airbag latéral,

[B] : Airbag latéral central avant (siège du conducteur)

Votre véhicule est équipé d'un airbag latéral pour chaque siège avant. De plus, un airbag avant central est prévu du côté intérieur du dossier du conducteur. Le but de l'airbag est d'offrir une protection supplémentaire du véhicule par rapport à celle offerte par la seule ceinture de sécurité.

Les airbags latéraux et l'airbag avant central sont conçus pour se déployer lors de certains chocs latéraux, selon la force du choc.

Pour les véhicules équipés d'un capteur de tonneau, l'airbag avant central, les airbags latéraux et/ou rideau et les prétendeurs de chaque côté du véhicule peuvent se déployer en cas de détection d'un tonneau ou d'un tonneau éventuel.

Les airbags latéraux et l'airbag avant central ne sont pas conçus pour se déployer dans tous les cas de choc latéral ou de retournement.



### AVERTISSEMENT

Pour réduire le risque de blessures graves ou mortelles liées au déclenchement des airbags latéraux et l'airbag avant central, prenez les précautions suivantes :

- Tous les occupants du véhicule doivent attacher correctement leur ceinture de sécurité.
- Ne laissez pas les passagers appuyer leur tête ou leur corps contre les portes, poser leurs bras contre les portes ou les tendre par les fenêtres, ou placer des objets entre les portes et les sièges.
- Placez vos mains en position de 9 h et 3 h sur le volant pour réduire le risque de blessures au niveau des mains et des bras.
- N'utilisez pas de housses de sièges accessoires. Elles pourraient réduire ou annuler l'efficacité du système.
- Ne suspendez pas d'objets au-dessus des airbags. En cas d'accident, ils pourraient endommager le véhicule ou provoquer des blessures corporelles, notamment lorsque l'airbag se gonfle.
- Ne placez aucun objet sur l'airbag ou entre l'airbag et vous. Également, ne fixez aucun objet autour des airbags, comme sur une porte, une vitre latérale ou sur le pied avant et arrière.
- Ne placez aucun objet entre la porte et le siège. Il pourrait devenir un projectile dangereux si l'airbag latéral se déploie.
- N'installez pas d'accessoires sur la partie latérale du véhicule ou à proximité des airbags latéraux.
- Ne heurtez pas les portes lorsque le bouton de démarrage/d'arrêt est en position ON ou START, vous risqueriez de déployer les airbags latéraux.
- Si un siège ou sa housse est endommagé, nous vous conseillons de faire réparer le système par un concessionnaire agréé pour les produits de la marque Genesis.

### Airbags rideaux

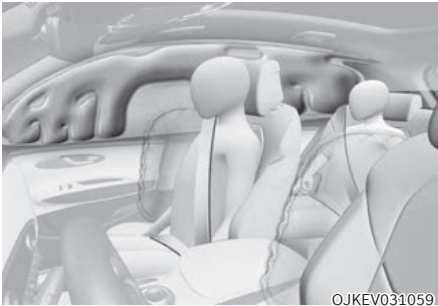
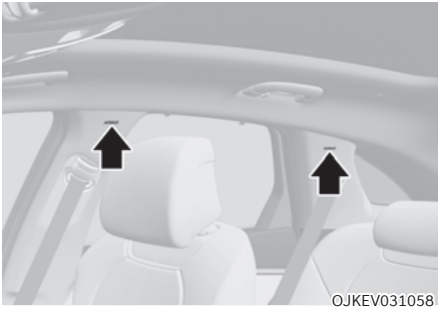

Les airbags rideaux sont situés des deux côtés des longerons de toit, au-dessus des portes avant et arrière.

Ils sont conçus pour protéger la tête des occupants des sièges avant et arrière extérieurs lors de certaines collisions latérales.

Les airbags rideaux sont conçus pour se déployer lors de certains chocs latéraux, selon la force du choc.

Pour les véhicules équipés d'un capteur de tonneau, les airbags latéraux et/ou rideau et les prétendeurs de chaque côté du véhicule peuvent se déployer en cas de détection d'un tonneau ou d'un tonneau éventuel.

Les airbags rideaux ne sont pas conçus pour se déployer dans tous les cas de choc latéral ou de tonneau.



### AVERTISSEMENT

**Pour réduire le risque de blessures graves ou mortelles liées au déploiement des airbags rideaux, prenez les précautions suivantes :**

- Tous les occupants du véhicule doivent être en permanence correctement attachés avec leur ceinture de sécurité.
- Fixez correctement le système de retenue pour enfants le plus loin possible des portes.
- Ne placez aucun objet sur l'airbag. Également, ne fixez aucun objet autour de la zone de déploiement des airbags, comme sur une porte, une vitre latérale ou sur le pied avant et arrière ou un rail latéral de toit.
- Ne suspendez pas d'autres objets, en particulier des objets durs ou cassants. En cas d'accident, ils pourraient endommager le véhicule ou provoquer des blessures corporelles.
- Ne laissez pas les passagers appuyer leur tête ou leur corps contre les portes, poser leurs bras contre les portes ou les tendre par les fenêtres, ou placer des objets entre les portes et les sièges.
- Ne tentez pas d'ouvrir ou de réparer vous-même les airbags rideaux latéraux. Si nécessaire, nous recommandons que l'airbag soit inspecté par un concessionnaire Genesis agréé.

## Comment fonctionne le système d'airbag ?

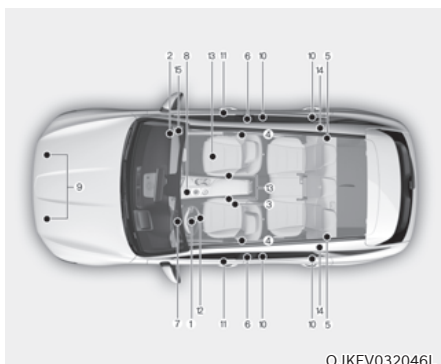

Le système SRS se compose des éléments suivants :

- (1) Module d'airbag frontal du conducteur
- (2) Module d'airbag frontal du passager
- (3) Module d'airbag avant central (si équipé)
- (4) Modules d'airbags latéraux
- (5) Modules d'airbags rideaux
- (6) Prétendeur avec enrouleur avant
- (7) Témoin d'alerte d'airbag
- (8) Module de commande SRS (SRSCM)/ Capteur de tonneau (si équipé)
- (9) Capteurs d'impact frontal
- (10) Capteurs d'impact latéral (accélération)
- (11) Capteurs d'impact latéral (pression)
- (12) Module d'airbag de genoux du conducteur
- (13) Capteurs de boucle de ceinture de sécurité du conducteur et du passage avant
- (14) Prétendeur avec enrouleur arrière (si équipé)
- (15) Interrupteur ON/OFF de l'airbag du passager avant (si équipé)

## **i** Informations

**Le témoin ON/OFF de l'airbag de passager avant se trouve sur la console de toit.**

Le SRSCM (module de commande du système supplémentaire de retenue) surveille en permanence tous les composants du SRS lorsque le bouton de démarrage/d'arrêt est sur ON pour déterminer si un choc est suffisamment important pour justifier le déploiement de l'airbag ou de la ceinture de sécurité avec prétendeur.



### Témoin de SRS

Le témoin d'airbag du SRS (système de retenue supplémentaire) sur le tableau de bord affiche le symbole d'airbag indiqué dans l'illustration. Le système recherche les dysfonctionnements dans le circuit électrique des airbags. Le témoin indique la possibilité d'un problème sur le système d'airbags, qui peut concerner vos airbags latéraux et/ou rideaux utilisés pour la protection contre les tonneaux (si le véhicule est équipé d'un capteur de tonneau).



## AVERTISSEMENT

**En cas de dysfonctionnement de votre système SRS, l'airbag risque de ne pas se déployer correctement lors d'un accident, augmentant alors le risque de blessures graves ou mortelles.**

**Les conditions suivantes révèlent un dysfonctionnement de votre système SRS :**

- **La lumière ne s'allume pas pendant trois à six secondes lorsque le bouton de démarrage/arrêt est en position ON.**
- **La lumière reste allumée après s'être allumée pendant environ trois à six secondes.**
- **Le témoin s'allume lorsque le véhicule est en mouvement.**
- **Le témoin clignote lorsque le véhicule fonctionne.**

**Si vous rencontrez l'une de ces situations, nous vous recommandons de faire réviser votre système SRS dès que possible par un concessionnaire agréé pour les produits de la marque Genesis.**

Lors d'une collision modérée à grave, les capteurs détectent la décélération rapide du véhicule. Si le taux de décélération est suffisamment important, l'unité de commande déclenche les airbags frontaux au moment nécessaire et avec la force adaptée.

Les airbags frontaux permettent de protéger le conducteur et le passager avant en réagissant aux chocs frontaux pour lesquels les seules ceintures de sécurité n'assurent pas une retenue suffisante. Les airbags latéraux aident à fournir une protection lors de certains chocs latéraux ou accidents de renversement en soutenant la zone latérale du haut du corps.

- Les airbags sont activés (ils peuvent se gonfler si nécessaire) uniquement lorsque le bouton de démarrage/d'arrêt est en position ON ou START et il peut être activé environ 3 minutes après avoir coupé le véhicule.
- Les airbags se déploient lors de certains chocs frontaux ou collisions latérales pour protéger les occupants contre des blessures physiques graves.
- Généralement, les airbags sont conçus pour se déployer en fonction de la puissance de la collision, de sa direction, etc. Ces deux facteurs déterminent si les capteurs produisent ou non un signal électronique de déploiement/gonflage.
- Les airbags frontaux se gonflent et se dégonflent complètement en un instant. Il vous est pratiquement impossible de voir les airbags se gonfler en cas d'accident. Il est plus probable que vous verrez simplement les airbags dégonflés sortis de leur compartiment après la collision.

- Outre le déploiement des airbags en cas de collision latérale grave, dans les véhicules équipés d'un capteur de tonneau, les airbags latéraux et/ou rideaux et l'airbag avant central avant se gonflent si le système de détection détecte un tonneau.

Lorsqu'un tonneau est détecté, les airbags rideaux restent gonflés plus longtemps pour vous protéger contre l'éjection, spécialement lorsqu'ils sont utilisés conjointement avec les ceintures de sécurité (si le véhicule est équipé d'un capteur de tonneau).

- Pour vous protéger, les airbags doivent se gonfler rapidement. La vitesse de gonflage des airbags est une conséquence du temps extrêmement court que mettent les airbags à se gonfler entre l'occupant et les structures du véhicule avant que l'occupant ne heurte ces structures. Cette vitesse de gonflage réduit le risque de blessures graves ou mortelles et elle constitue donc une partie nécessaire de la conception des airbags.

Toutefois, ce gonflage rapide des airbags peut provoquer des blessures, notamment des écorchures sur le visage, des hématomes et des os cassés, car la vitesse de gonflage s'accompagne d'une forte puissance.

- Il existe même des cas où le contact avec l'airbag peut même entraîner des blessures mortelles, en particulier si l'occupant est assis trop près de l'airbag.

Vous pouvez prendre des mesures pour réduire le risque d'être blessé par le déploiement d'un airbag. Le risque le plus grand est de s'asseoir trop près de l'airbag. Un airbag a besoin d'espace pour se déployer. Il est conseillé au conducteur de s'asseoir le plus loin possible entre le centre du volant et sa poitrine tout en conservant le contrôle du véhicule.

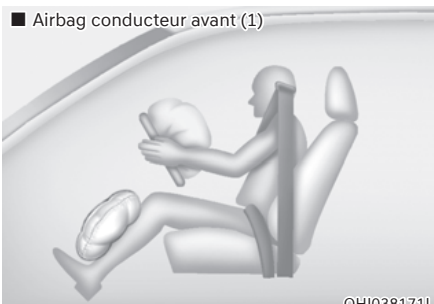

Lorsque le SRSCM détecte un impact assez violent à l'avant du véhicule, il déploie automatiquement les airbags frontaux.



Lors du déploiement, les lignes de rupture moulées directement dans les caches se séparent sous la pression du déploiement de l'airbag. L'ouverture des caches permet aux airbags de se gonfler complètement.

Un airbag entièrement déployé, combiné à une ceinture de sécurité correctement bouclée, ralentit le mouvement vers l'avant du conducteur ou du passager avant, réduisant ainsi le risque de blessures au niveau de la tête et de la poitrine.

■ Airbag frontal du conducteur (3)

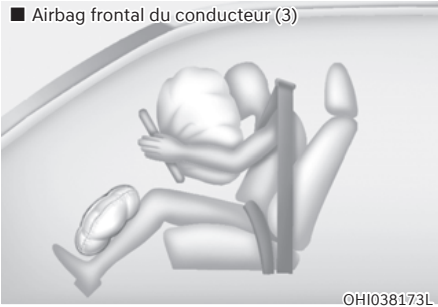

■ Airbag frontal du passager



Après son déploiement complet, l'airbag commence immédiatement à se dégonfler, ce qui permet au conducteur de garder une certaine visibilité et de tourner le volant ou d'actionner d'autres commandes.

### AVERTISSEMENT

Pour éviter que des objets ne se transforment en projectiles dangereux en cas de déploiement de l'airbag du passager :

- N'installez ou ne posez aucun objet (portegobelet, porte-CD, autocollants, etc.) sur le panneau situé au-dessus de la boîte à gants, à l'emplacement de l'airbag du passager.
- N'installez aucun désodorisant liquide près du combiné d'instruments ou sur la surface du tableau de bord.

## Ce à quoi il faut s'attendre après le déploiement d'un airbag

Après le déploiement d'un airbag frontal ou latéral, il se dégonfle très rapidement. Le déploiement d'un airbag n'empêche pas le conducteur de voir par le pare-brise ou de tourner le volant. Les airbags rideaux peuvent rester partiellement gonflés pendant un moment après leur déploiement.



### AVERTISSEMENT

Après le déploiement d'un airbag, prenez les précautions suivantes :

- Ouvrez les fenêtres et les portes dès que possible après l'impact pour limiter l'exposition à la fumée et à la poudre produites par le déploiement de l'airbag.
- Ne touchez pas les composants internes de la zone de rangement de l'airbag immédiatement après son déploiement. Les parties en contact avec l'airbag déployé peuvent être très chaudes.
- Rincez les parties de la peau exposées avec de l'eau froide et du savon doux.
- Nous conseillons qu'un concessionnaire agréé pour les produits de la marque Genesis remplace immédiatement l'airbag déployé. Les airbags sont à usage unique.



### ***Bruit et fumée lors du déploiement d'un airbag***

Lorsque les airbags se gonflent, ils émettent un bruit fort et peuvent produire de la fumée et de la poudre dans l'air de l'habitacle. Ceci est normal et résulte du déclenchement du gonfleur de l'airbag. Après le déploiement de l'airbag, vous pouvez ressentir une gêne respiratoire importante en raison du contact de votre poitrine avec la ceinture de sécurité et l'airbag, ainsi que de la fumée et de la poudre inhalées. La poudre peut aggraver l'asthme chez certaines personnes. Si vous rencontrez des problèmes respiratoires après le déploiement d'un airbag, consultez immédiatement un médecin.

Bien que la fumée et la poudre ne soient pas toxiques, elles peuvent causer une irritation de la peau, des yeux, du nez, de la gorge, etc. Si tel est le cas, lavez et rincez immédiatement à l'eau froide et consultez un médecin si les symptômes persistent.

### **Ne pas installer de système de retenue pour enfants sur le siège du passager avant**



RO3031134



OHI038170L

N'installez jamais un système de retenue pour enfants sur le siège du passager avant, sauf si l'airbag est désactivé.

### **AVERTISSEMENT**

N'utilisez JAMAIS un système de retenue pour enfants tourné vers l'arrière sur un siège protégé par un AIRBAG ACTIF : il peut causer des BLESSURES GRAVES voire MORTELLES à l'ENFANT.

## Pourquoi mon airbag ne s'est-il pas déployé lors d'une collision ?

Dans certains types d'accidents, on ne s'attend pas à ce que l'airbag offre une protection supplémentaire. Il s'agit notamment des chocs par l'arrière, des deuxièmes ou troisièmes collisions lors d'accidents à impacts multiples, ainsi que des collisions à basse vitesse. Les dommages au véhicule témoignent d'une absorption d'énergie de collision et n'indique pas si un airbag aurait dû ou non se gonfler.

## Capteurs de collision de l'airbag



### AVERTISSEMENT

Pour réduire le risque de déploiement inattendu de l'airbag pouvant provoquer des blessures graves ou mortelles :

- Ne heurtez pas ou ne laissez pas des objets heurter les endroits où sont installés les airbags ou les capteurs.
- N'effectuez aucune opération de maintenance sur les capteurs des airbags ou autour. Si l'emplacement ou l'angle des capteurs est modifié, les airbags risquent de ne pas se déployer quand ils le devraient et de se déployer quand ils ne le devraient pas.
- La pose de protections de pare-chocs qui ne sont pas d'origine Genesis ou de pièces qui ne sont pas équivalentes peut affecter négativement la performances de déploiement des airbags en cas de collision.

Afin que le système d'airbags fonctionne correctement, nous vous recommandons de remplacer le pare-chocs par une pièce d'origine Genesis ou par une pièce équivalente à la pièce d'origine spécifiée pour votre véhicule.

- Mettez le bouton de démarrage/d'arrêt en position OFF ou ACC et attendez 3 minutes pendant le remorquage du véhicule pour éviter le déploiement accidentel des airbags.
- Nous vous conseillons de confier toutes vos réparations d'airbag à un concessionnaire agréé pour les produits de la marque Genesis.

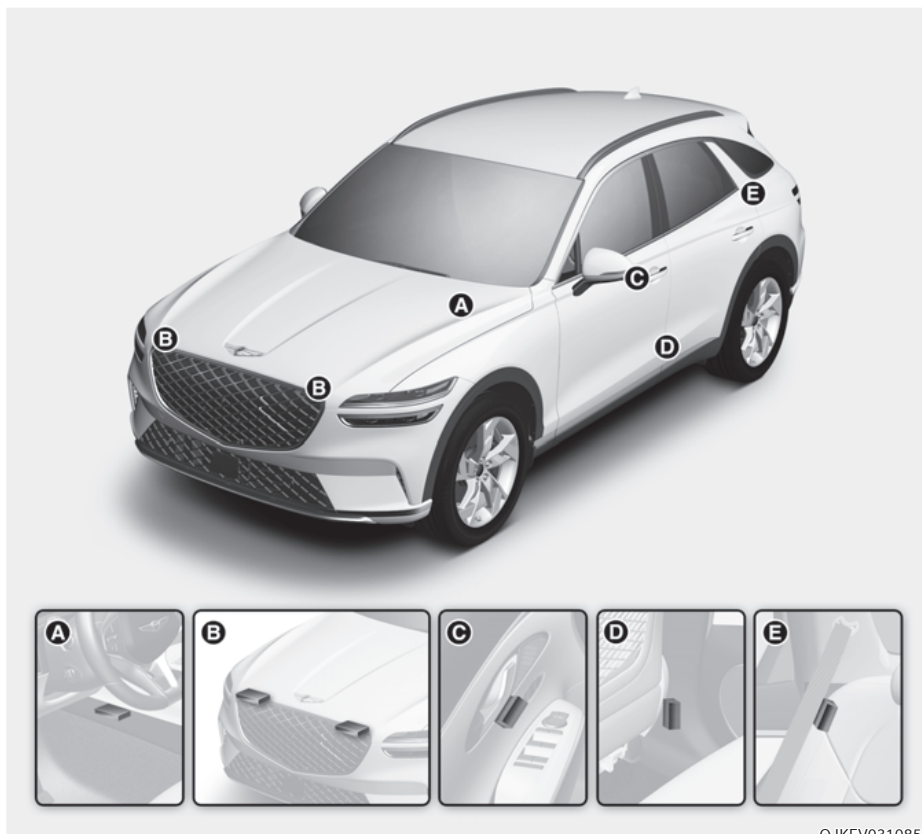

OJKEV031085

(A) : Module de commande SRS/Capteur de tonneau

(B) : Capteur d'impact frontal

(C) : Capteur d'impact latéral (pression)

(D) : Capteur d'impact latéral (accélération)

(E) : Capteur d'impact latéral (accélération)

### Conditions de déploiement des airbags

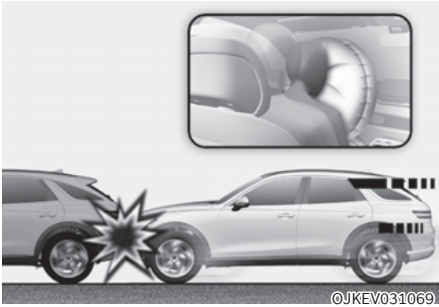

#### Airbags frontaux

Les airbags frontaux sont conçus pour se déployer lors d'une collision frontale, selon l'intensité de l'impact à l'avant.

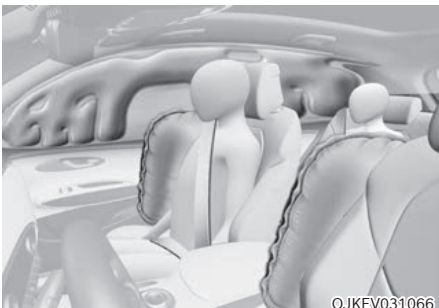

#### Airbags latéraux et rideau et airbag avant central

Les airbags latéraux et rideaux et l'airbag avant central se déploient lorsque les capteurs de collision latérale détectent un impact, selon l'intensité de l'impact.

Bien que airbags du conducteur et du passager avant soient conçus pour se gonfler en cas de collision frontale, ils peuvent aussi se gonfler dans d'autres types de collision si les capteurs d'impact avant détectent un impact suffisant. Les airbags latéraux et rideaux et l'airbag avant central sont conçus pour se gonfler en cas de collision latérale, mais ils peuvent se gonfler lors d'autres collisions si les capteurs d'impact latéral détectent un impact suffisant.

De plus, les airbags latéraux et rideaux et l'airbag avant central sont conçus pour se gonfler lorsqu'un tonneau est détecté par un capteur de tonneau (si le véhicule est équipé d'un capteur de tonneau).

Si le châssis du véhicule heurte des bosses ou des objets sur une route non améliorée, les airbags peuvent se déployer. Conduisez prudemment sur des routes non améliorées ou sur des surfaces non conçues pour la circulation automobile pour éviter le déploiement involontaire des airbags.

### Conditions de non-déploiement des airbags



Lors de certaines collisions à vitesse réduite, les airbags peuvent ne pas se déployer. Les airbags sont conçus pour ne pas se déployer dans ce genre de collisions, car ils n'apporteraient pas de sécurité supplémentaire par rapport à celle offerte par les ceintures de sécurité.



Les airbags frontaux ne sont pas conçus pour se déployer dans les collisions par l'arrière car les occupants sont projetés vers l'arrière par la force de l'impact. Dans ce cas, les airbags déployés n'offriraient aucun avantage supplémentaire.



Les airbags frontaux peuvent ne pas se déployer lors de collisions latérales, car les occupants étant projetés dans la direction de la collision, ils n'apporteraient aucune protection supplémentaire en cas de choc latéral.

Toutefois, les airbags latéraux et rideaux, et l'airbag avant central peuvent se déployer en fonction de l'intensité du choc.

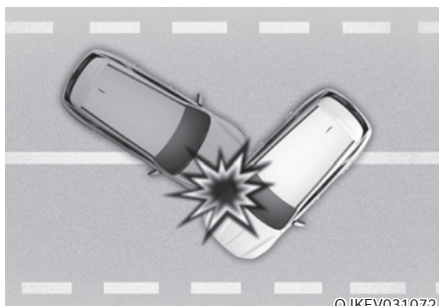

Lors d'une collision angulaire, la force de l'impact peut projeter les occupants dans une direction dans laquelle les airbags ne présenteraient aucun avantage, et les capteurs peuvent donc ne pas les déployer.



OJWEV031073

Juste avant l'impact, les conducteurs ont tendance à freiner brusquement. Un freinage brusque abaisse la partie avant du véhicule en risquant de le faire passer sous un véhicule avec une garde au sol plus haute. Les airbags peuvent ne pas se gonfler dans cette situation d'« encastrement » parce que les forces de décélération détectées par les capteurs peuvent être considérablement réduites par ces collisions d'« encastrement ».



OJKEV031075

Les airbags peuvent ne pas se déployer en cas de tonneau, car ils pourraient ne pas offrir de protection supplémentaire aux occupants du véhicule.

### **i** Informations

**Avec capteur de tonneau**

Les airbags latéraux et rideaux et l'airbag avant central peuvent se déployer si le capteur détecte un tonneau.

### **i** Informations

**Sans capteur de tonneau**

Les airbags latéraux et/ou rideaux, et l'airbag avant central peuvent se déclencher lorsque le véhicule se retourne suite à une collision latérale, si le véhicule est équipé d'airbags latéraux et/ou rideaux.



OJKEV031074

Les airbags peuvent ne pas se déployer en cas de collision avec des objets tels que des poteaux ou des arbres, lorsque le point d'impact est réduit et que l'énergie du choc est absorbée par la structure du véhicule.

## Entretien du SRS

Le système SRS ne nécessite quasiment pas de maintenance et ne comporte aucune pièce que vous pouvez réparer vous-même sans risque. Si le témoin de l'airbag SRS ne s'allume pas lorsque le bouton de démarrage/d'arrêt est en position ON ou s'il reste constamment allumé, nous vous conseillons de faire immédiatement vérifier le système par un concessionnaire agréé pour les produits de la marque Genesis.

Nous vous recommandons de confier à un concessionnaire agréé pour les produits de la marque Genesis tous les travaux sur le système SRS, comme le démontage, l'installation, la réparation ou les travaux sur le volant, le panneau du passager avant, les sièges avant et les rails de toit. Une mauvaise manipulation du système SRS peut entraîner des blessures corporelles graves.



## AVERTISSEMENT

**Pour réduire le risque de blessures graves ou mortelles, prenez les précautions suivantes :**

- **N'essayez pas de modifier ou déconnecter des composants ou des câbles du système SRS, n'ajoutez pas de badges aux caches et n'en modifiez pas la structure.**
- **Ne posez aucun objet sur ou près des modules d'airbag du volant, du tableau de bord et du panneau situé au-dessus de la boîte à gants près du panneau du passager avant.**
- **Nettoyez les couvercles des airbags avec un chiffon doux trempé dans l'eau. Les solvants ou les produits de nettoyage peuvent nuire aux couvercles des airbags et au déploiement correct du système.**
- **Nous vous conseillons de confier le remplacement des airbags qui se sont activés à un concessionnaire agréé pour les produits de la marque Genesis.**
- **Si des composants du système d'airbags doivent être jetés ou si le véhicule doit être mis au rebut, certaines précautions de sécurité doivent être observées. Nous vous recommandons de consulter un concessionnaire agréé pour les produits de la marque Genesis pour obtenir les informations nécessaires. Le non respect de ces précautions peut augmenter le risque de blessures corporelles.**

## Mesures de sécurité supplémentaires

**Les passagers ne doivent pas quitter leur siège ou changer de siège lorsque le véhicule est en mouvement.** Un passager qui ne porte pas sa ceinture de sécurité au moment d'un impact ou d'un freinage d'urgence peut être projeté contre l'habitacle ou les autres occupants ou être éjecté du véhicule.

**N'utilisez aucun accessoire sur les ceintures de sécurité.** Les équipements destinés à améliorer le confort de l'occupant ou qui repositionnent la ceinture de sécurité peuvent réduire la protection fournie et augmenter le risque de blessures graves en cas d'accident.

**Ne modifiez pas les sièges avant.** La modification des sièges avant peut gêner le fonctionnement des capteurs du dispositif de retenue supplémentaire ou des airbags latéraux.

**Ne placez aucun objet sous les sièges avant.** Placer des objets sous les sièges avant peut gêner le fonctionnement des capteurs et des câbles du dispositif de retenue supplémentaire.

**Évitez les chocs au niveau des portes.** Un impact contre les portes lorsque le bouton de démarrage/d'arrêt est en position ON ou START pourrait provoquer le déploiement des airbags latéraux.

## *Ajout d'équipement ou modification du véhicule équipé d'airbags*

La modification du châssis, des pare-chocs, des corps métalliques frontaux ou latéraux ou de la hauteur du véhicule peut affecter le fonctionnement du système d'airbags.

## Étiquettes d'avertissement concernant les airbags



OJKEV031076

Des étiquettes d'avertissement informent les passagers des risques potentiels liés au système d'airbag.

Veillez à lire toutes les informations du présent manuel de l'utilisateur concernant les airbags installés dans votre véhicule.



## SYSTÈME DE LEVAGE ACTIF DU CAPOT

Le système de levage actif du capot peut réduire le risque de blessure pour les piétons en levant le capot dans certaines situations d'accident. Le système de levage actif du capot dispose d'un espace de déformation supplémentaire sous le capot, qui est disponible pour un impact ultérieur sur la tête.

### Activation du système

#### Conditions requises pour l'activation

Le bouton de démarrage/arrêt est en position START et la vitesse du véhicule se situe entre environ 25 km/h et 50 km/h (15,5 mph et 31 mph).

#### **i** Information - Réparation du système de levage actif du capot

- Si le système de levage actif du capot a été activé, ne remplacez pas le capot vous-même. Nous vous conseillons de faire réparer le système par un concessionnaire agréé pour les produits de la marque Genesis.
- Si vous remplacez ou réparez le pare-chocs avant, nous vous recommandons de faire inspecter le système par un concessionnaire agréé pour les produits de la marque Genesis.

### Activation du système

Le système de levage actif du capot est conçu pour fonctionner en cas de collision frontale en fonction de l'intensité, de la vitesse ou des angles d'impact de la collision avant



Le système peut s'activer lorsque :

- Le véhicule tombe dans un fossé ou d'un endroit élevé
- Un impact est détecté par une collision frontale sans piétons devant.
- Certaines collisions frontales ou de biais à grande vitesse avec un véhicule ou un obstacle.

## Limitation du système

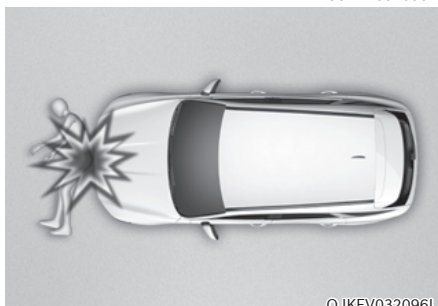

Le système ne se déclenche en cas de :

- Collisions latérales, collisions arrière et accidents avec tonneaux. Le véhicule ne peut détecter qu'une collision frontale.
- Le pare-chocs avant est endommagé ou modifié.
- Le véhicule est en collision frontale de biais avec des piétons.
- Un piéton est allongé sur la route.
- Un piéton a un objet pour absorber le choc, comme une valise, une poussette ou une chariot.

## Dysfonctionnement du système

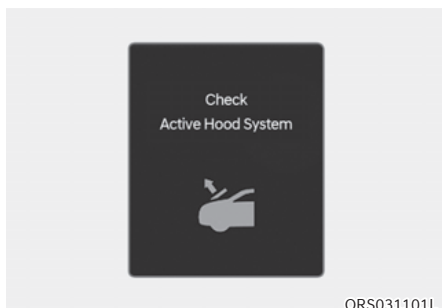

En cas de problème avec le système, un message s'affiche sur l'écran LCD du combiné.

Ce message d'avertissement signifie que la protection des piétons par le système de levage actif du capot ne fonctionne pas correctement.

Si le message d'avertissement s'affiche, nous vous recommandons de faire inspecter le système par un concessionnaire agréé pour les produits de la marque Genesis.

### *i* Informations

- Ne retirez ni modifiez pas les composants et le câblage du système de capot actif.
- Ne changez pas le pare-chocs avant ou la structure de la carrosserie.
- N'installez ni n'assemblez aucun accessoire de rechange sur le pare-chocs avant ou le capot.
- Lors du remplacement des pneus, assurez-vous qu'ils ont la même taille que vos pneus d'origine. Si vous conduisez avec différentes tailles de pneus ou de roues, le système de levage actif du capot peut ne pas fonctionner normalement.

**Les situations ci-dessus peuvent provoquer un dysfonctionnement du système de levage actif du capot.**

# 4. Combiné d'instruments

Combiné d'instruments.....	4-4
Éclairage du panneau d'instruments .....	4-5
Jauges et compteurs .....	4-6
Compteur de vitesse .....	4-6
Jauge de puissance/charge.....	4-6
Indicateur d'état de la charge (SOC) pour batterie haute tension .....	4-7
Indicateur de température extérieure .....	4-8
Compteur kilométrique .....	4-8
Autonomie.....	4-9
Économie d'énergie (pour le cluster 3D de 12,3 pouces).....	4-9
Indicateur de changement de pignon de démultiplication.....	4-10
Indicateur de niveau de freinage par récupération .....	4-10
Témoins d'avertissement et d'information .....	4-11
Témoin Ready (prêt) .....	4-11
Témoin d'avertissement d'entretien .....	4-11
Témoin de réduction d'alimentation .....	4-11
Indicateur de charge .....	4-12
Témoin d'avertissement de niveau de batterie haute tension .....	4-12
Témoin de la ceinture de sécurité .....	4-12
Témoin d'alerte d'airbag.....	4-12
Témoin d'avertissement de freinage par récupération .....	4-12
Témoin d'avertissement du frein de stationnement et du liquide de frein.....	4-13
Témoin du système de frein antiblocage (ABS).....	4-14
Témoin d'avertissement du système électronique de répartition de la force de freinage (EBD).....	4-14
Direction assistée entraînée par moteur (MDPS) .....	4-15
Témoin d'alerte principal.....	4-15
Témoin du frein de stationnement électronique (EPB).....	4-15
Témoin de faible pression des pneus .....	4-16
Témoin d'avertissement de sécurité avant .....	4-16
Témoin de sécurité de la voie .....	4-17
Témoin de vitesse excessive .....	4-17
Témoin d'avertissement du système .....	4-17
Témoin d'avertissement des phares à LED .....	4-17
Témoin d'avertissement de traction.....	4-18
Témoin de verglas.....	4-18

Témoin de contrôle électronique de stabilité (ESC).....	4-19
Témoin de désactivation (OFF) du contrôle électronique de stabilité (ESC).....	4-19
Témoin du système antidémarrage.....	4-19
Témoin de clignotants.....	4-20
Témoin de feux de route.....	4-20
Lampe indicatrice des feux de croisement.....	4-20
Témoin de feux allumés.....	4-20
Témoin de feux antibrouillard arrière.....	4-20
Témoin du système d'éclairage avant intelligent.....	4-20
Témoin lumineux d'assistance aux feux de route.....	4-21
Témoin AUTO HOLD (maintien automatique).....	4-21
Messages sur l'écran LCD.....	4-21
Shift to P (Positionnez le levier sur P).....	4-21
Vehicle is in N. (Véhicule en mode N.) Press START button and shift to P (and turn vehicle off) (Appuyez sur START, passez en mode P et arrêtez le véhicule)	4-21
Low key battery (Batterie de clé faible).....	4-21
Press START button while turning wheel (Appuyez sur START en tournant le volant).....	4-21
Niveau de lave-glace bas.....	4-21
Check steering wheel lock system (Vérifiez le syst. de verrouillage du volant) .	4-22
Appuyer sur la pédale de frein pour démarrer le véhicule.....	4-22
Key not in vehicle (La clé n'est pas dans le véhicule).....	4-22
Key not detected (Clé non détectée).....	4-22
Press START button again (Appuyez sur le bouton START de nouveau).....	4-22
Appuyez sur le bouton START de nouveau.....	4-22
Check BRAKE SWITCH fuse (Vérifiez fusible BRAKE SWITCH).....	4-22
Shift to P to start vehicle (Passez en P pour démarrer le véhicule).....	4-22
Décharge de la batterie lié aux appareils électriques extérieurs.....	4-23
Témoin de porte, capot, hayon ouvert.....	4-23
Pression faible.....	4-23
Éclairage.....	4-23
Essuie-glace.....	4-24
Check haptic steering wheel system (Vérifiez le système du volant haptique)	4-24
Check headlight (Vérifiez le phare).....	4-24
Check turn signal (Vérifiez le clignotant).....	4-24
Check headlamp LED (Vérifiez lampe LED des phares).....	4-24
Passez en P pour charger.....	4-25
Remainin time (Dur charge res).....	4-25

# 4. Combiné d'instruments

Unplug vehicle to start (Débranchez le véhicule pour démarrer) .....	4-25
Charging door open (Chargement porte ouverte) .....	4-25
Charging stopped. (Rechargement interrompu.) Vérifiez le chargeur/ la charge interrompue. Check the charger (Vérifiez le chargeur) .....	4-26
Charging stopped. (Rechargement interrompu.) Vérifiez la connexion du câble/ la charge interrompue. Vérifiez la connexion du câble.....	4-26
Check regenerative brakes (Vérifier les freins) .....	4-27
Low EV battery/Low battery (Batterie faible) .....	4-27
Charge immediately. (Chargez immédiate.) Power limited (Alimentation limitée).....	4-27
Puissance limitée en raison d'une température basse de la batterie EV. Charge battery (Rechargez la batterie) .....	4-28
Batterie EV en surchauffe ! Stop vehicle/Battery overheated! (La batterie a surchauffé!) Stop safely (Arrêtez véhicule) .....	4-28
Power limited (Alimentation limitée).....	4-29
Arrêter le véhicule et vérifier l'alimentation électrique/Arrêter en toute sécurité et vérifier l'alimentation électrique .....	4-29
Vérifier le système de bruit de moteur virtuel .....	4-29
Check electric vehicle system (Vérifiez le système électrique).....	4-30
Écran LCD .....	4-31
Commande de l'écran LCD.....	4-31
Modes d'affichage.....	4-31
Affichage Assistance à la conduite.....	4-32
Affichage Vir. par virage (TBT) .....	4-32
Affichage utilitaire .....	4-33
Menu Option.....	4-36
Notifications de services.....	4-37
Tableau de bord 3D/Effet 3D (pour combiné 12,3 pouces 3D) .....	4-37
Affichage tête haute .....	4-37
Paramètres du système d'assistance au conducteur.....	4-37
Unité de vitesse .....	4-38
Combiné 3D (pour combiné 12,3 pouces 3D) .....	4-38
Réglage Combiné 3D.....	4-38
Recommandations pour optimiser l'effet 3D .....	4-38
Réglages du véhicule (système d'info-divertissement) .....	4-41
Configuration du véhicule .....	4-41

## COMBINÉ D'INSTRUMENTS

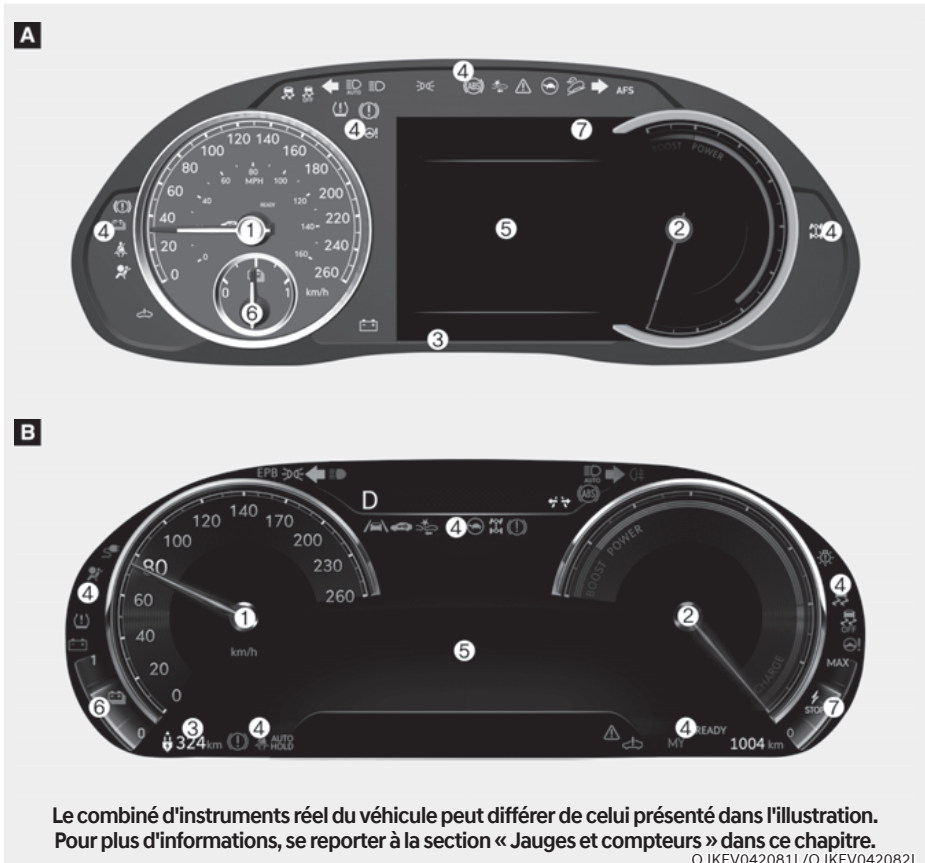

- 1. Compteur de vitesse
- 2. Jauge de puissance/charge
- 3. Autonomie
- 4. Témoin d'avertissement
- 5. Écran LCD
- 6. Jauge d'état de charge (SOC) de la batterie
- 7. Système de récupération intelligent

## Commande du combiné d'instruments

### Éclairage du panneau d'instruments (si équipé)

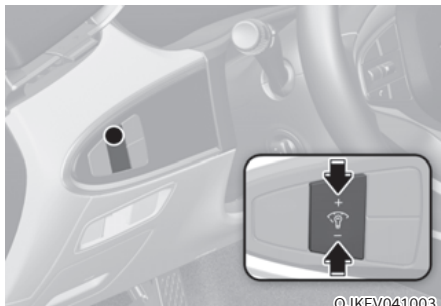

Lorsque les feux de position ou les phares du véhicule sont allumés, appuyez sur le commutateur de commande d'éclairage pour régler la luminosité de l'éclairage du tableau de bord.

Une pression sur le commutateur de commande d'éclairage permet également de régler l'intensité lumineuse des commutateurs intérieurs.



### AVERTISSEMENT

**Ne jamais régler le groupe d'instruments en conduisant. Vous pourriez perdre le contrôle du véhicule et provoquer un accident pouvant entraîner des blessures graves ou mortelles ou des dommages au véhicule.**

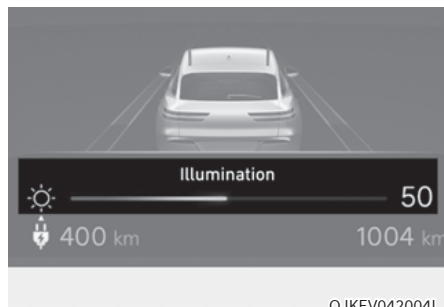

- La luminosité de l'éclairage du tableau de bord est affichée.
- Si la luminosité atteint le niveau maximal ou minimal, une alarme retentit.



### Jauges et compteurs

#### Compteur de vitesse



OJKEV041026



OJKEV042026L

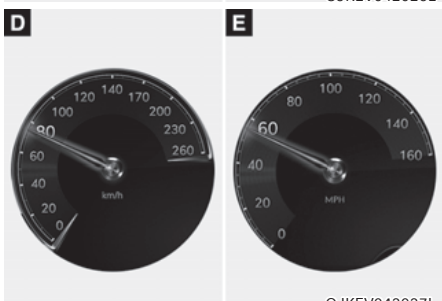

OJKEV042027L

Le compteur de vitesse indique la vitesse du véhicule et il est calibré en kilomètres/heure (km/h) et/ou en miles/heure (mi/h).

#### Jauge de puissance/charge



OJKEV041012



OJKEV041013

La jauge de puissance/charge indique la consommation d'énergie et l'état de récupération du moteur électrique.

- **PUISSANCE :**  
Indique l'état de décharge du moteur électrique lorsque le véhicule accélère ou roule sur une route en montée. Plus l'énergie électrique est déchargée (utilisée), plus le niveau de l'indicateur est élevé.
- **CHARGE :**  
Indique l'état de charge du moteur électrique lorsque le véhicule décélère ou roule sur une route en descente (en cours de charge par les freins à récupération). Plus l'énergie électrique est chargée, plus le niveau de l'indicateur est bas.

### Indicateur d'état de la charge (SOC) pour batterie haute tension

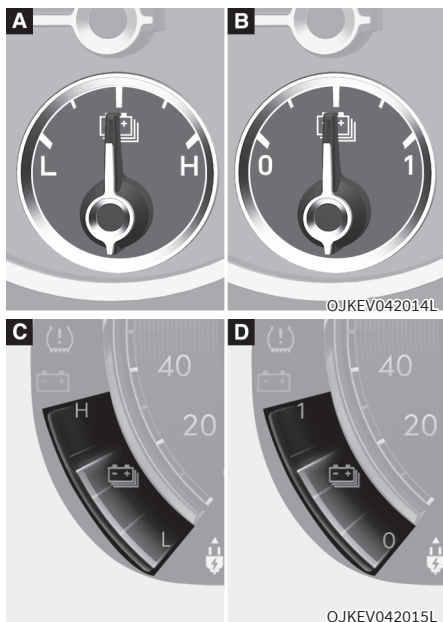

- La jauge SOC indique l'état de la charge de la batterie haute tension.
- « L » (ou « 0 ») sur le témoin signifie que l'énergie de la batterie haute tension est insuffisante. « H » (ou « 1 ») indique que la batterie d'entraînement est complètement chargée.
- En roulant sur une route ou une autoroute, vérifiez à l'avance si la batterie d'entraînement est suffisamment chargée.

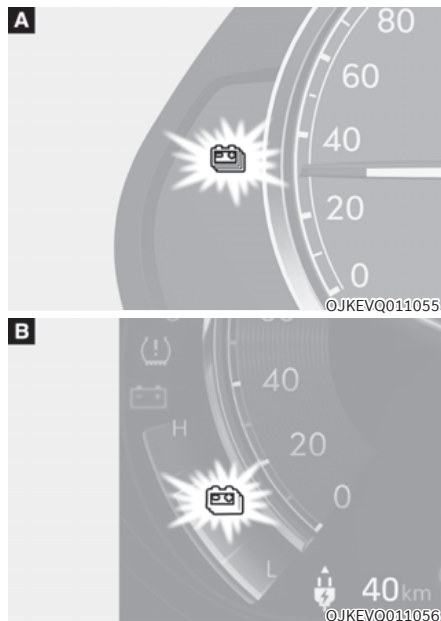

1. Lorsque la charge restante affichée sur la jauge SOC est inférieure à 10 %, le témoin (🔋) s'allume pour vous alerter sur le niveau de la batterie.
2. Lorsque le témoin d'avertissement (⚠️) s'allume, le véhicule peut parcourir 20 à 40 km (12 à 25 miles) de plus selon la vitesse, l'utilisation du chauffage/ de la climatisation, la météo, le type de conduite et d'autres facteurs. La charge est nécessaire.

### REMARQUE

Quand le niveau de la batterie haute tension est faible, le témoin de baisse de puissance s'allume et la puissance du véhicule est limitée. Chargez la batterie immédiatement car votre véhicule risque de ne plus pouvoir rouler et de reculer dans une côte quand le témoin d'avertissement s'allume.

### Indicateur de température extérieure

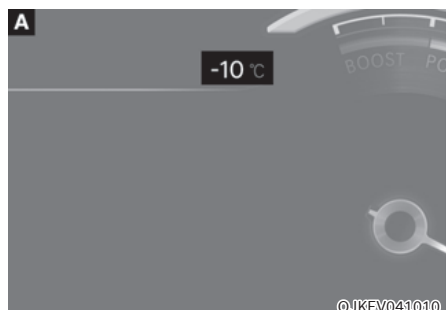

La précision de la jauge pour la température de l'air extérieur est de 1 °C (1 °F).

Notez que la température indiquée sur l'écran LCD peut ne pas changer aussi rapidement que la température extérieure (il peut y avoir un léger retard avant que la température affichée ne change.)

Vous pouvez également modifier l'unité de température au départ du menu Réglages du système d'infodivertissement. Sélectionnez :

- Paramètres généraux → Unité → Température → °C/°F

### Informations

Le système d'infodivertissement peut se modifier après des mises à jour du logiciel. Pour plus d'informations, reportez-vous au manuel fourni dans le système d'infodivertissement et au guide de référence rapide.

L'unité de température change sur l'affichage LCD du combiné d'instruments et sur l'écran de commande de climatisation.

### Compteur kilométrique

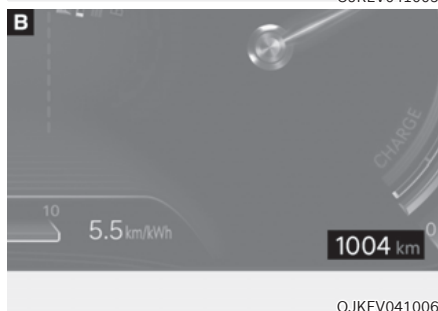
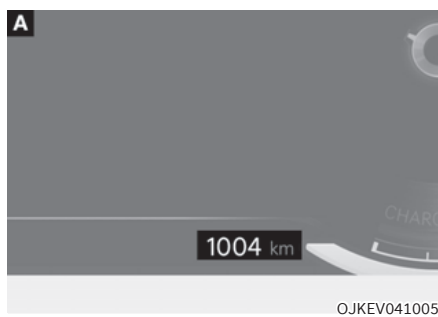

Le compteur kilométrique indique la distance totale parcourue par le véhicule et doit être utilisé pour déterminer à quel moment la maintenance périodique doit être effectuée.

## Autonomie



- L'autonomie est la distance estimée que le véhicule peut parcourir avec la charge restante.
- L'autonomie varie en fonction du mode de conduite sélectionné parmi ECO/COMFORT/SPORT.

Pour en savoir plus, consultez la section « Autonomie » au chapitre 1.

## i Informations

- Si le véhicule ne se trouve pas sur un sol plat ou si la batterie a été débranchée, la fonction d'autonomie peut ne pas fonctionner correctement.
- L'autonomie indiquée peut ne pas correspondre à la réalité, car il s'agit d'une estimation de la distance qui peut encore être parcourue.
- L'autonomie peut varier considérablement en fonction des conditions de conduite, des habitudes de conduite, de la température ambiante, des conditions météorologiques, du terrain et de l'état du véhicule.

## Économie d'énergie (pour le cluster 3D de 12,3 pouces)



L'économie d'énergie instantanée (1) et l'économie d'énergie moyenne (2) sont affichées en bas du combiné.

### Réinitialisation automatique

Pour réinitialiser automatiquement la consommation d'énergie moyenne, choisissez entre 'Après l'allumage' ou 'Après la recharge' dans le menu Réglages de l'écran du système d'info-divertissement.

### **i** Informations

Pour le combiné d'instruments de 8 pouces, vous pouvez vérifier la consommation d'énergie dans la vue Utilitaire du combiné.

Consultez la section "Modes d'affichage" au Chapitre 4.

### Indicateur de changement de pignon de démultiplication



Le témoin indique le rapport sélectionné

### Indicateur de niveau de freinage par récupération



Les freins à récupération indique le niveau de freinage par récupération que vous pouvez définir. Cela renseigne également l'état de fonctionnement du système de récupération intelligent.

Pour plus de détails, se reporter à « Système de freinage par récupération » au chapitre 6.

## Témoins d'avertissement et d'information

### Informations

Après le démarrage du véhicule, vérifier que tous les témoins d'alerte sont éteints. Si un témoin est allumé, cela signifie qu'une situation nécessite votre attention.

#### Témoin Ready (prêt)

READY

Ce témoin s'allume dans les cas suivants :

Lorsque le véhicule est prêt à rouler.

- Allumé : la conduite normale est possible.
- Éteint : la conduite normale n'est pas possible, ou un problème s'est produit.
- Clignotement : Conduite d'urgence.

Le témoin Ready éteint ou clignotant indique un problème dans le système. Dans ce cas, nous vous conseillons de faire inspecter votre véhicule par un concessionnaire agréé pour les produits de la marque Genesis.

#### Témoin d'avertissement d'entretien



Ce témoin d'avertissement s'allume dans les cas suivants :

- Lorsque le bouton START/STOP (démarrage/arrêt) est en position ON.
  - Il s'allume pendant 3 secondes environ, puis s'éteint.
- En cas de problème sur les pièces connexes au système de commande de véhicule électrique, comme des capteurs, etc.

Si le témoin lumineux s'allume pendant la conduite ou ne s'éteint pas après le démarrage du véhicule, nous vous recommandons de faire inspecter votre véhicule par un concessionnaire agréé pour les produits de la marque Genesis.

#### Témoin de réduction d'alimentation



Ce témoin s'allume dans les cas suivants :

- Pour la sécurité des composants de grande puissance des véhicules électriques, la puissance est limitée pour les raisons suivantes. (Il ne s'agit pas d'un dysfonctionnement, sauf si le témoin d'avertissement d'entretien et le témoin de réduction d'alimentation s'allument en même temps).
  - Le niveau de la batterie haute tension est trop bas ou la tension chute
  - La température de la batterie haute tension est trop élevée ou trop basse
  - La température du moteur est trop élevée

### REMARQUE

- **Ne pas accélérer ni démarrer le véhicule brusquement lorsque le témoin de réduction d'alimentation est allumé.**
- **Quand l'alimentation est limitée pour la sécurité des composants à forte intensité d'un véhicule électrique, le témoin de réduction d'alimentation s'allume. Votre véhicule risque de ne pas pouvoir rouler ou risque de reculer dans une côte lorsque le témoin est allumé en raison d'une baisse de puissance.**

### Indicateur de charge



Ce témoin d'avertissement s'allume dans les cas suivants :

- Lors de la charge de la batterie haute tension.

### Témoin d'avertissement de niveau de batterie haute tension



Ce témoin d'avertissement s'allume dans les cas suivants :

- Lorsque le niveau de la batterie haute tension est bas.
- Lorsque le témoin d'avertissement s'allume, charger immédiatement la batterie.

### Témoin de la ceinture de sécurité



Ce témoin informe le conducteur que sa ceinture de sécurité n'est pas bouclée.

Pour plus de détails, reportez-vous à « Ceintures de sécurité » au chapitre 3.

### Témoin d'alerte d'airbag



Ce témoin d'avertissement s'allume dans les cas suivants :

- Lorsque vous mettez le bouton de démarrage/arrêt en position ON.
  - Le témoin d'avertissement d'airbag s'allume pendant environ 6 secondes puis s'éteint lorsque toutes les vérifications ont été effectuées.
- Le témoin d'avertissement d'airbag reste allumé en cas de dysfonctionnement des airbags du système de retenue de sécurité (SRS).

Dans ce cas, nous vous conseillons de faire inspecter le véhicule par un concessionnaire agréé pour les produits de la marque Genesis.

### Témoin d'avertissement de freinage par récupération



Ce témoin d'avertissement s'allume dans les cas suivants :

Lorsque le frein par récupération ne fonctionne pas et que les freins ne fonctionnent pas correctement. Dans ce cas, le témoin d'avertissement des freins (rouge) et le témoin d'avertissement de freinage par récupération (jaune) s'allument en même temps.

Dans ce cas, roulez prudemment et nous vous conseillons de faire inspecter votre véhicule par un concessionnaire agréé pour les produits de la marque Genesis.

L'utilisation de la pédale de frein peut être plus difficile qu'en temps normal et la distance de freinage peut augmenter.

### **Témoin d'avertissement du frein de stationnement et du liquide de frein**

Ce témoin d'avertissement s'allume dans les cas suivants :

- Lorsque vous mettez le bouton START/STOP (démarrage/arrêt) en position ON.
  - Il s'allume pendant 3 secondes environ.
  - Il reste allumé si le frein de stationnement est activé.
- Lorsque le frein de stationnement est activé.
- Lorsque le niveau du liquide de frein est bas.
  - Si le témoin s'allume alors que le frein de stationnement est desserré, il indique que le niveau dans le réservoir de liquide de frein est bas.
- À chaque fois que le frein à récupération d'énergie ne fonctionne pas.

**Si le niveau du liquide de frein est bas :**

1. Conduisez prudemment jusqu'à un endroit sûr à proximité et arrêtez votre véhicule.
2. Une fois le moteur arrêté, vérifiez immédiatement le niveau du liquide de frein et ajoutez du liquide au besoin (pour plus de détails, se reporter à la section « Liquide de frein » au chapitre 9). Après avoir ajouté du liquide de frein, vérifiez tous les composants des freins pour rechercher des fuites de liquide. Si vous constatez une fuite de liquide de frein ou si le témoin d'avertissement reste allumé, ou si les freins ne fonctionnent pas correctement, n'utilisez pas le véhicule. Nous vous conseillons de faire inspecter le véhicule par un concessionnaire agréé pour les produits de la marque Genesis.

### **Système de freinage double en diagonale**

Votre véhicule est équipé d'un système de freinage double en diagonale. Cela signifie que vous disposez d'un freinage sur deux roues, même en cas de défaillance de l'un des doubles systèmes.

Si un seul des doubles systèmes fonctionne, vous devez exercer une pression plus forte sur la pédale de frein et la course de la pédale est plus longue que la normale pour arrêter le véhicule.

La distance d'arrêt du véhicule augmente si seule une partie du système de freinage fonctionne.

En cas de défaillance des freins pendant que vous conduisez, arrêtez le véhicule dès que vous pouvez le faire en toute sécurité.



### **AVERTISSEMENT**

**Témoin d'avertissement du frein de stationnement et du liquide de frein**

**Il est dangereux d'utiliser le véhicule si un témoin d'avertissement est allumé. Si le témoin de frein de stationnement et de liquide de frein s'allume alors que le frein de stationnement est desserré, il indique que le niveau du liquide de frein est bas.**

**Dans ce cas, nous vous conseillons de faire inspecter le véhicule par un concessionnaire agréé pour les produits de la marque Genesis.**



### **Témoin du système de frein antiblocage (ABS)**



Ce témoin d'avertissement s'allume dans les cas suivants :

- Lorsque vous mettez le bouton de démarrage/arrêt en position ON.
  - Le témoin ABS s'allume pendant environ 3 secondes puis s'éteint.

- En cas de dysfonctionnement de l'ABS.

Notez que le système de freinage hydraulique reste opérationnel même en cas de dysfonctionnement de l'ABS.

Dans ce cas, nous vous conseillons de faire inspecter le véhicule par un concessionnaire agréé pour les produits de la marque Genesis.

### **Témoin d'avertissement du système électronique de répartition de la force de freinage (EBD)**



Lorsque les témoins d'ABS et de frein de stationnement s'allument en même temps, cela peut indiquer un problème sur le système électronique de répartition de la force de freinage.

Dans ce cas, nous vous conseillons de faire inspecter le véhicule par un concessionnaire agréé pour les produits de la marque Genesis.



### **AVERTISSEMENT**

Témoin d'avertissement du système électronique de répartition de la force de freinage (EBD)

Lorsque les témoins du système ABS, du frein de stationnement et du niveau de liquide de frein sont allumés, le système de freinage ne fonctionne pas normalement et vous pouvez être exposé à un danger en cas de freinage brusque.

Dans ce cas, évitez de conduire à grande vitesse et de freiner brusquement.

Nous vous conseillons de faire inspecter le véhicule par un concessionnaire agréé pour les produits de la marque Genesis le plus tôt possible.

### **REMARQUE**

Témoin d'avertissement du système électronique de répartition de la force de freinage (EBD)

Lorsque le témoin d'ABS s'allume seul ou avec le témoin du frein de stationnement et du liquide de frein, le compteur de vitesse, le compteur kilométrique ou le totalisateur partiel risquent de ne pas fonctionner. Également, le témoin d'EPS peut s'allumer et l'effort sur le volant peut augmenter ou diminuer.

Dans ce cas, nous vous conseillons de faire inspecter le véhicule par un concessionnaire agréé pour les produits de la marque Genesis le plus tôt possible.

### **Direction assistée entraînée par moteur (MDPS)**



Ce témoin d'avertissement s'allume dans les cas suivants :

- Lorsque vous mettez le bouton de démarrage/arrêt en position ON.
  - Le témoin de direction assistée électrique s'allume pendant environ 3 secondes, puis s'éteint.
- En cas de dysfonctionnement de la direction assistée électrique.  
Dans ce cas, nous vous conseillons de faire inspecter le véhicule par un concessionnaire agréé pour les produits de la marque Genesis.

### **Témoin d'alerte principal**



Ce témoin d'avertissement s'allume dans les cas suivants :

En cas de dysfonctionnement d'un des systèmes suivants :

- Panne de l'Aide à l'évitement de collision avant (si équipé)
- Radar du système d'aide à l'évitement de collision avant bloqué (si équipé)
- Dysfonctionnement de l'aide à l'évitement de collision d'angle mort (si équipé)
- Assistance à l'évitement de collision d'angle mort bloqué (si équipé)
- Dysfonctionnement des phares à LED (si équipé)
- Dysfonctionnement de l'assistant de feux de route (si équipé)
- Dysfonctionnement du régulateur de vitesse intelligent (si équipé)
- Radar de régulateur de vitesse intelligent bloqué (si équipé)
- Dysfonctionnement du système de contrôle de la pression des pneus (TPMS)

Regardez l'écran LCD pour voir plus en détail l'avertissement.

### **Témoin du frein de stationnement électronique EPB (EPB)**

Ce témoin d'avertissement s'allume dans les cas suivants :

- Lorsque vous mettez le bouton de démarrage/arrêt en position ON.
  - Le témoin d'EPB s'allume pendant environ 3 secondes puis s'éteint.
- En cas de dysfonctionnement de l'EPB.  
Dans ce cas, nous vous conseillons de faire inspecter le véhicule par un concessionnaire agréé pour les produits de la marque Genesis.

### **i Informations**

**Le témoin d'avertissement du frein de stationnement électronique (EPB) peut s'allumer lorsque le témoin du contrôle électronique de stabilité (ESC) s'allume pour indiquer que l'ESC ne fonctionne pas correctement. Ceci n'indique pas un dysfonctionnement de l'EPB.**

### **Témoin de faible pression des pneus**



Ce témoin d'avertissement s'allume dans les cas suivants :

- Lorsque vous mettez le bouton de démarrage/arrêt en position ON.
  - Le témoin d'avertissement de basse pression des pneus s'allume pendant environ 3 secondes puis s'éteint.
- Lorsqu'un ou plusieurs pneus sont nettement dégonflés. (L'emplacement des pneus dégonflés est affiché sur l'écran LCD.)

Pour plus d'informations, reportez-vous à la section "Système de contrôle de la pression des pneus (TPMS)" au chapitre 8.

**Ce témoin reste allumé après avoir cligné pendant environ 60 secondes, ou clignote plusieurs fois à intervalles de 3 secondes :**

En cas de dysfonctionnement du TPMS.

Dans ce cas, nous vous conseillons de faire inspecter le véhicule par un concessionnaire agréé pour les produits de la marque Genesis le plus tôt possible.

Pour plus d'informations, reportez-vous à la section "Système de contrôle de la pression des pneus (TPMS)" au chapitre 8.



### **AVERTISSEMENT**

**Arrêt sécurisé**

- **Le TPMS ne peut pas vous signaler les dommages soudains et graves causés aux pneus par des facteurs externes.**
- **Si vous remarquez une instabilité du véhicule, retirez immédiatement le pied de l'accélérateur, appuyez progressivement sur la pédale de frein et arrêtez-vous dès que vous pouvez vous garer en toute sécurité.**

### **Témoin d'avertissement de sécurité avant (si équipé)**



Ce témoin d'avertissement s'allume dans les cas suivants :

- Lorsque vous mettez le bouton de démarrage/arrêt en position ON.
  - Le témoin d'avertissement de sécurité avant s'allume pendant environ 3 secondes, puis s'éteint.
- Si la sécurité avant est désactivée, l'aide à l'évitement de collision avant s'éteint. Le témoin s'allume sur le combiné d'instruments.
- L'assistant d'évitement de collision avant se désactive lorsque l'ESC est désactivé en appuyant sur le bouton ESC OFF et en le maintenant enfoncé. Le témoin s'allume sur le combiné d'instruments.
- Chaque fois qu'il y a un dysfonctionnement au niveau du système d'aide à l'évitement de collision avant.

Dans ce cas, nous vous conseillons de faire inspecter le véhicule par un concessionnaire agréé pour les produits de la marque Genesis.

Pour plus de détails, reportez-vous à la section « Assistance évitement collision avant (FCA) » au chapitre 7.

### Témoin de sécurité de la voie (si équipé)



Ce témoin s'allume dans les cas suivants :

- [Vert] Lorsque les conditions de fonctionnement de l'assistance au maintien de la trajectoire sont réunies.
- [Gris] Lorsque les conditions de fonctionnement de l'assistance au maintien de la trajectoire ne sont pas réunies.
- [Jaune] En cas de dysfonctionnement du système d'aide au maintien dans la file.

Dans ce cas, nous vous conseillons de faire inspecter le véhicule par un concessionnaire agréé pour les produits de la marque Genesis.

Pour plus de détails, reportez-vous à la section "Aide au maintien de file (LKA)" au chapitre 7.

### Témoin de vitesse excessive (si équipé)

**120**  
km/h

Ce témoin d'avertissement clignote dans les cas suivants :

Lorsque la vitesse du véhicule dépasse 120 km/h.

- Sa rôle est de vous empêcher de rouler trop vite.
- L'alarme de survitesse retentit pendant environ 5 secondes.

### Témoin d'avertissement du système d'éclairage avant intelligent (si équipé)

**AFS**

Ce témoin d'avertissement s'allume dans les cas suivants :

- Lorsque vous mettez le bouton de démarrage/arrêt en position ON.
  - Le témoin d'avertissement du système d'éclairage avant intelligent s'allume pendant environ 3 secondes puis s'éteint.
- En cas de dysfonctionnement du système d'éclairage avant intelligent.

Dans ce cas, conduisez le véhicule jusqu'à l'endroit sûr le plus proche, puis coupez le moteur et redémarrez-le. Si le témoin d'avertissement reste allumé, nous vous conseillons de faire inspecter le véhicule par un concessionnaire Genesis agréé.

### Témoin d'avertissement des phares à LED (si équipé)



Ce témoin d'avertissement s'allume dans les cas suivants :

- Lorsque vous mettez le bouton de démarrage/arrêt en position ON.
  - Le témoin d'avertissement des phares à LED s'allume pendant environ 3 secondes puis s'éteint.
- En cas de dysfonctionnement des phares à LED

Dans ce cas, nous vous conseillons de faire inspecter le véhicule par un concessionnaire agréé pour les produits de la marque Genesis.

Ce témoin d'avertissement clignote dans les cas suivants :

En cas de dysfonctionnement d'une pièce connexe des phares à LED

Dans ce cas, nous vous conseillons de faire inspecter le véhicule par un concessionnaire agréé pour les produits de la marque Genesis.

### REMARQUE

**Le fait de continuer à rouler avec le témoin d'avertissement des phares à LED allumé ou clignotant peut réduire leur durée de vie.**

### Témoin d'avertissement de traction intégrale (AWD) (si équipé)



Ce témoin d'avertissement s'allume dans les cas suivants :

En cas de dysfonctionnement du système AWD.

Dans ce cas, nous vous conseillons de faire inspecter le véhicule par un concessionnaire agréé pour les produits de la marque Genesis.

Pour plus de détails, se reporter à la section « Traction intégrale (AWD) » au chapitre 6.

### Témoin de verglas (si équipé)



Ce témoin avertit le conducteur que la route peut être verglacée.

Lorsque la température sur la jauge de température extérieure est approximativement en dessous de 4°C (40°F), le témoin d'avertissement de route verglacée et la jauge de température extérieure clignotent puis s'allument. L'alerte sonore retentit également 1 fois.

Vous pouvez activer ou désactiver la fonction Avertissement de route verglacée depuis le menu Réglages du système d'infodivertissement. Sélectionnez :

- Configuration → Réglages du véhicule → Combiné → Sélection contenus → Avertissement de route gelée

### Informations

**Le système d'infodivertissement peut se modifier après des mises à jour du logiciel. Pour plus d'informations, reportez-vous au manuel fourni dans le système d'infodivertissement et au guide de référence rapide.**

### Informations

**Si ce témoin s'allume pendant que vous conduisez, soyez particulièrement attentif et prudent en ne roulant pas trop vite, en évitant les accélérations brusques et les coups de frein ou les virages serrés, etc.**

### **Témoin de contrôle électronique de stabilité (ESC)**



Ce témoin s'allume dans les cas suivants :

- Lorsque vous mettez le bouton de démarrage/arrêt en position ON.
  - Le témoin de contrôle électronique de stabilité s'allume pendant environ 3 secondes, puis s'éteint.
- En cas de dysfonctionnement du système ESC.  
Dans ce cas, nous vous conseillons de faire inspecter le véhicule par un concessionnaire agréé pour les produits de la marque Genesis.

Ce témoin clignote dans les cas suivants :

Pendant que l'ESC fonctionne.

Pour plus de détails, reportez-vous à la section « Contrôle électronique de stabilité (ESC) » au chapitre 6.

### **Témoin de désactivation (OFF) du contrôle électronique de stabilité (ESC)**



Ce témoin s'allume dans les cas suivants :

- Lorsque vous mettez le bouton de démarrage/arrêt en position ON.
  - Le témoin ESC OFF s'allume pendant environ 3 secondes puis s'éteint.
- Lorsque vous désactivez le système ESC en appuyant sur le bouton ESC OFF.

Pour plus de détails, reportez-vous à la section « Contrôle électronique de stabilité (ESC) » au chapitre 6.

### **Témoin du système antidémarrage**



Ce témoin s'allume pendant 30 secondes dans les cas suivants :

Lorsque le véhicule détecte la présence de la clé connectée à l'intérieur avec le bouton Start/Stop (démarrage/arrêt) en position ACC ou ON.

- Si la clé connectée est détectée, vous pouvez démarrer le véhicule.
- Le témoin s'éteint après le démarrage du véhicule.

Ce témoin clignote pendant quelques secondes :

lorsque la clé connectée ne se trouve pas à l'intérieur du véhicule.

- Si la clé connectée est détectée, vous ne pouvez pas démarrer le véhicule.

Ce témoin s'allume pendant 2 secondes, puis s'éteint :

Si la clé connectée est dans le véhicule et que le bouton Start/Stop (démarrage/arrêt) est sur ON, mais le véhicule ne peut pas détecter la clé connectée.

Dans ce cas, nous vous conseillons de faire inspecter le véhicule par un concessionnaire agréé pour les produits de la marque Genesis.

Ce témoin clignote dans les cas suivants :

En cas de dysfonctionnement du système antidémarrage.

Dans ce cas, nous vous conseillons de faire inspecter le véhicule par un concessionnaire agréé pour les produits de la marque Genesis.

### Témoin de clignotants



#### Ce témoin clignote dans les cas suivants :

Lorsque vous actionnez la manette de commande des clignotants.

Dans l'une des situations suivantes, un dysfonctionnement peut affecter le système de clignotants.

- Le témoin de clignotants s'allume mais ne clignote pas
- Le témoin de clignotants clignote rapidement
- Le témoin de clignotants ne s'allume pas du tout

Si une quelconque de ces conditions se manifeste, nous vous conseillons de faire inspecter le véhicule par un concessionnaire agréé pour les produits de la marque Genesis.

### Témoin de feux de route



#### Ce témoin s'allume dans les cas suivants :

- Lorsque les phares sont allumés et en position de feux de route
- Lorsque le levier de clignotants est tiré en position d'appel de phares.

### Lampe indicatrice des feux de croisement



#### Ce témoin s'allume dans les cas suivants :

Lorsque les phares sont allumés

### Témoin de feux allumés



#### Ce témoin s'allume dans les cas suivants :

Quand les feux de position ou les phares sont allumés.

### Témoin de feux antibrouillard arrière



#### Ce témoin s'allume dans les cas suivants :

Quand les feux antibrouillard arrière sont allumés.

### Témoin du système d'éclairage avant intelligent (si équipé)



#### Ce témoin s'allume dans les cas suivants :

Lorsque les feux de route sont allumés avec le commutateur d'éclairage en position AUTO.

- Blanc : lorsque le système d'éclairage avant intelligent est prêt à fonctionner.
- Vert : lorsque le système d'éclairage avant intelligent fonctionne.

Si votre véhicule détecte des véhicules en sens inverse ou qui précèdent, le système d'éclairage avant intelligent éteint partiellement les DEL des feux de route.

Pour plus de détails, reportez-vous à la section "Système d'éclairage avant intelligent" au chapitre 5.

### **Témoin lumineux d'assistance aux feux de route (si équipé)**



Ce témoin s'allume dans les cas suivants :

Lorsque les feux de route sont allumés avec le commutateur d'éclairage en position AUTO.

- Blanc : quand HBA (assistant phares) est prêt à fonctionner.
- Vert : quand HBA (assistant phares) fonctionne.

Si votre véhicule détecte des véhicules roulant en sens inverse ou qui le précèdent, le système d'aide aux feux de route fait passer automatiquement les feux de route aux feux de croisement.

Pour plus de détails, reportez-vous à la section "Aide aux feux de route (HBA)" au chapitre 5.

### **Témoin AUTO HOLD (maintien automatique)**



Ce témoin s'allume dans les cas suivants :

- Vert : Lorsque vous activez la fonction Auto Hold (maintien automatique) en appuyant sur le commutateur AUTO HOLD.
- Gris : Lorsque vous arrêtez complètement le véhicule en appuyant sur la pédale de frein avec la fonction de Auto Hold (maintien automatique) activée.
- Jaune : En cas de dysfonctionnement de la fonction Auto Hold (maintien automatique).

Dans ce cas, nous vous conseillons de faire inspecter le véhicule par un concessionnaire agréé pour les produits de la marque Genesis.

Pour plus de détails, reportez-vous à la section « Frein de stationnement électronique (EPB) » au chapitre 6.

### **Messages sur l'écran LCD**

#### **Shift to P (Positionnez le levier sur P)**

Ce message s'affiche si vous tentez d'arrêter le véhicule alors que le levier n'est pas en position P (stationnement).

Dans ce cas, le bouton de démarrage/d'arrêt est en position ACC.

#### **Vehicle is in N. (Véhicule en mode N.) Press START button and shift to P (and turn vehicle off) (Appuyez sur START, passez en mode P et arrêtez le véhicule)**

Ce message s'affiche si vous tentez d'arrêter le véhicule alors que le levier est en position N (Point mort).

Pour couper le véhicule :

1. Appuyer sur le bouton Start/Stop (démarrage/arrêt). Le bouton passe en position ON.
2. Appuyez sur le bouton P pour passer en position P (Stationnement).
3. Appuyez à nouveau sur le bouton de démarrage/d'arrêt, puis le véhicule s'éteindra.

#### **Low key battery (Batterie de clé faible)**

Ce message s'affiche si la pile de la clé connectée est déchargée lorsque le bouton de démarrage/d'arrêt est passé en position OFF.

#### **Press START button while turning wheel (Appuyez sur START en tournant le volant) (si équipé)**

Ce message s'affiche si le volant ne se déverrouille pas normalement lorsque vous appuyez sur le bouton de démarrage/d'arrêt.

Appuyez sur le bouton Start/Stop tout en tournant le volant à gauche ou à droite.

#### **Niveau de lave-glace bas (si équipé)**

Ce message s'affiche si le niveau de liquide lave-glace dans le réservoir est presque vide. Faites remplir le réservoir de liquide lave-glace.



### **Check steering wheel lock system (Vérifiez le syst. de verrouillage du volant) (si équipé)**

Ce message s'affiche si le volant ne se verrouille pas normalement lorsque vous appuyez sur le bouton de démarrage/d'arrêt en position OFF.

### **Appuyer sur la pédale de frein pour démarrer le véhicule**

Ce message s'affiche si le bouton de démarrage/arrêt passe en position ACC à deux reprises lorsque vous appuyez dessus de façon répétée sans enfoncer la pédale de frein.

Vous pouvez démarrer le véhicule en appuyant sur la pédale de frein puis en appuyant sur le bouton de démarrage/arrêt.

### **Key not in vehicle (La clé n'est pas dans le véhicule)**

Ce message s'affiche si la clé connectée n'est pas dans le véhicule lorsque vous quittez le véhicule avec le bouton de démarrage/arrêt en position ON ou Start.

Coupez toujours le véhicule avant de le quitter.

### **Key not detected (Clé non détectée)**

Ce message s'affiche si la clé connectée n'est pas détectée lorsque vous appuyez sur le bouton de démarrage/arrêt.

### **Press START button again (Appuyez sur le bouton START de nouveau)**

Ce message s'affiche si vous ne pouvez pas démarrer le véhicule lorsque le bouton Start/Stop (démarrage/arrêt) a été enfoncé.

Dans ce cas, essayez de démarrer le véhicule en appuyant à nouveau sur le bouton Start/Stop (démarrage/arrêt).

Si ce message s'affiche à chaque fois que vous appuyez sur le bouton de démarrage/arrêt, nous vous conseillons de faire inspecter le véhicule par un concessionnaire agréé pour les produits de la marque Genesis.

### **Appuyez sur le bouton START de nouveau (si équipé)**

Ce message s'affiche si vous appuyez sur le bouton de démarrage/arrêt alors que le message d'avertissement « Clé non détectée » est affiché. À ce moment-là, le témoin du dispositif de climatisation clignote.

### **Check BRAKE SWITCH fuse (Vérifiez fusible BRAKE SWITCH)**

Ce message s'affiche si le fusible du contacteur de freins est débranché.

Il vous faut remplacer le fusible par un neuf avant de démarrer le véhicule.

Si ce n'est pas possible, vous pouvez démarrer le véhicule en appuyant sur le bouton Start/Stop (démarrage/arrêt) pendant 10 secondes en position ACC.

### **Shift to P to start vehicle (Passez en P pour démarrer le véhicule)**

Ce message s'affiche si vous tentez de démarrer le véhicule dans une position autre que P (stationnement).

## Informations

**Vous pouvez démarrer le véhicule en position N (point mort). Mais pour votre sécurité, nous vous conseillons de démarrer le véhicule en position P (stationnement).**

### Décharge de la batterie lié aux appareils électriques extérieurs

Ce message s'affiche si la batterie 12V est déchargée par des accessoires électriques qui ne sont pas d'origine (ex. caméra de planche de bord) en stationnement. Assurez-vous que la batterie ne soit pas déchargée.

Si le message s'affiche après avoir retiré les accessoires électriques qui ne sont pas d'origine, nous vous recommandons de faire inspecter le véhicule par un concessionnaire Genesis agréé.

### Témoin de porte, capot, hayon ouvert

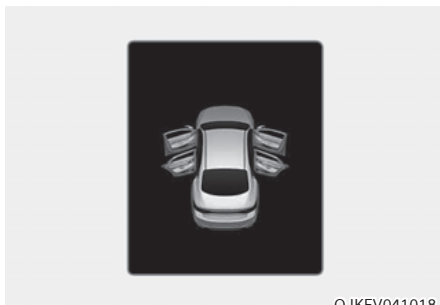

OJKEV041018

Ce message s'affiche si une porte, le capot ou le hayon est ouvert. Le témoin indique la porte qui est ouverte sur l'écran.



### ATTENTION

**Avant de prendre la route, vérifiez que les portes/le capot/le hayon sont correctement fermés.**

### Pression faible

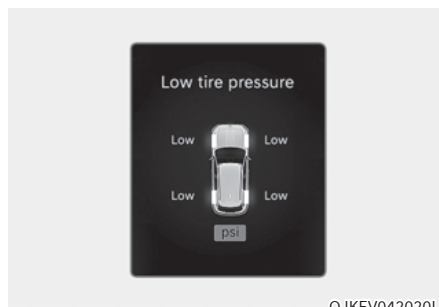

OJKEV042020L

Ce message d'avertissement s'affiche si la pression des pneus est basse. Le pneu correspondant sur le véhicule s'allume.

Pour plus d'informations, reportez-vous à la section "Système de contrôle de la pression des pneus (TPMS)" au chapitre 8.

### Éclairage

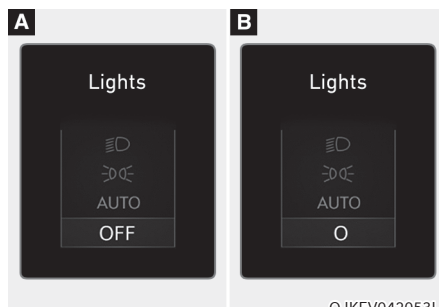

OJKEV042053L

Ce témoin indique le feu extérieur qui est sélectionné à l'aide de la commande d'éclairage.

Vous pouvez activer ou désactiver la fonction Configuration de lumière/d'essuie-glace depuis le menu Réglages du système d'infodivertissement. Sélectionnez :

- Configuration → Paramètres du véhicule → Tableau de bord → Sélection contenus → Configuration de lumière/d'essuie-glace

Pour en savoir plus, lisez le code QR dans le manuel élémentaire fourni séparément.

## Essuie-glace

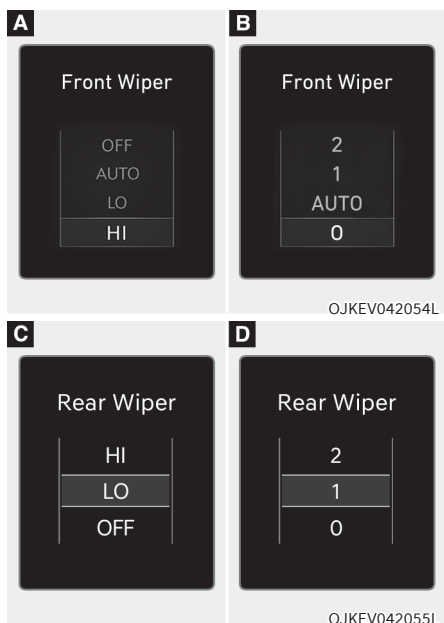

[A], [B] : Essuie-glace avant, [C], [D] : Essuie-glace arrière

Ce témoin indique la vitesse des essuie-glaces qui est sélectionnée à l'aide de la commande d'essuie-glace.

Vous pouvez activer ou désactiver la fonction Configuration de lumière/d'essuie-glace depuis le menu Réglages du système d'infodivertissement. Sélectionnez :

- Configuration → Paramètres du véhicule → Tableau de bord → Sélection contenus → Configuration de lumière/d'essuie-glace

## **i** Informations

**Le système d'infodivertissement peut se modifier après des mises à jour du logiciel. Pour plus d'informations, reportez-vous au manuel fourni dans le système d'infodivertissement et au guide de référence rapide.**

### **Check haptic steering wheel system (Vérifiez le système du volant haptique) (si équipé)**

Ce message s'affiche en cas de problème dans le système du volant haptique.

Nous vous conseillons de faire inspecter le véhicule par un concessionnaire agréé pour les produits de la marque Genesis.

### **Check headlight (Vérifiez le phare) (si équipé)**

Ce message s'affiche si les phares ne fonctionnent pas correctement. Il peut être nécessaire de remplacer une ampoule.

Nous vous conseillons de faire inspecter le véhicule par un concessionnaire agréé pour les produits de la marque Genesis.

### **Check turn signal (Vérifiez le clignotant) (si équipé)**

Ce message s'affiche si les feux clignotants ne fonctionnent pas correctement. Il peut être nécessaire de remplacer une ampoule.

Nous vous conseillons de faire inspecter le véhicule par un concessionnaire agréé pour les produits de la marque Genesis.

### **Check headlamp LED (Vérifiez lampe LED des phares) (si équipé)**

Ce message s'affiche en cas de problème de phare à LED. Nous vous conseillons de faire inspecter le véhicule par un concessionnaire agréé pour les produits de la marque Genesis.

### **Passez en P pour charger**

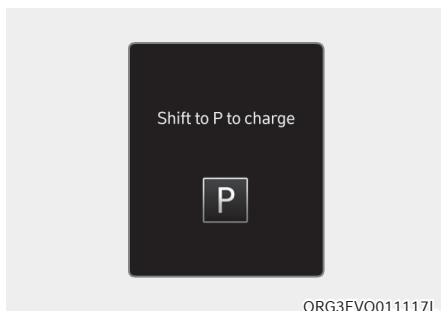

Ce message s'affiche si vous branchez le câble de charge sans passer en position P (stationnement).

Passez en P (stationnement) avant de brancher le câble de charge.

### **Remainin time (Dur charge res)**

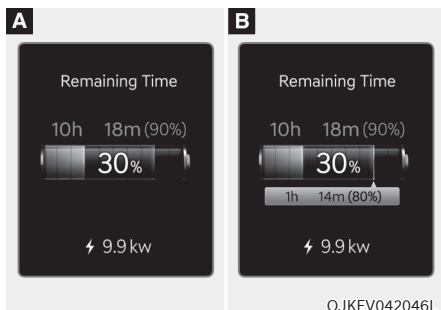

[A] : Chargement CA, [B] : Chargement CC

Le message s'affiche pour indiquer le temps restant pour charger la batterie au niveau de charge sélectionné.

### **Unplug vehicle to start (Débranchez le véhicule pour démarrer)**

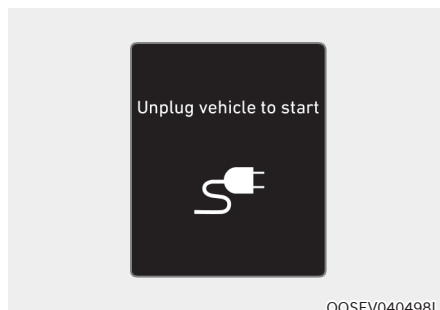

Le message s'affiche lorsque vous démarrez le véhicule sans débrancher le câble de charge. Débrancher le câble de charge, puis mettre le véhicule en marche.

### **Charging door open (Chargement porte ouverte)**

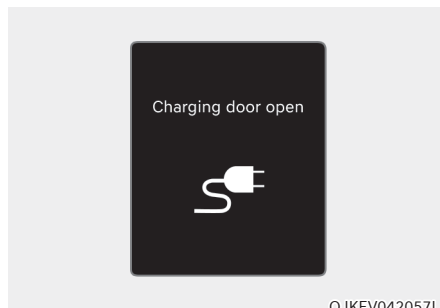

Ce message s'affiche lorsque le véhicule roule avec la trappe de charge ouverte. Fermez la trappe de charge et démarrez.

**Charging stopped. (Rechargement interrompu.) Vérifiez le chargeur/ la charge interrompue. Check the charger (Vérifiez le chargeur)**

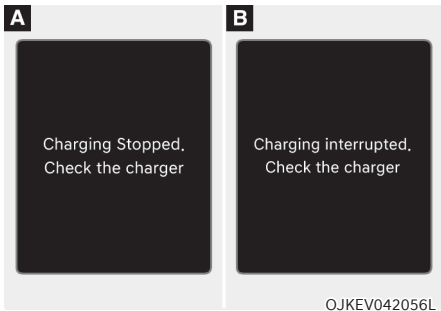

- Ce message d'avertissement s'affiche lorsque la charge est interrompue pour les raisons suivantes :
  - Il existe un problème sur le chargeur CA externe ou le chargeur CC.
  - Le chargeur CA externe s'est arrêté de charger
  - Le câble de charge est endommagé

Dans ce cas, vérifier s'il existe un problème sur le chargeur CA externe ou le chargeur CC et sur le câble de charge.

Si le même problème se produit en chargeant le véhicule avec un chargeur CA en état de marche ou un chargeur portatif d'origine Genesis, nous vous conseillons de faire inspecter votre véhicule par un concessionnaire agréé pour les produits de la marque Genesis.

**Charging stopped. (Rechargement interrompu.) Vérifiez la connexion du câble/la charge interrompue. Vérifiez la connexion du câble**

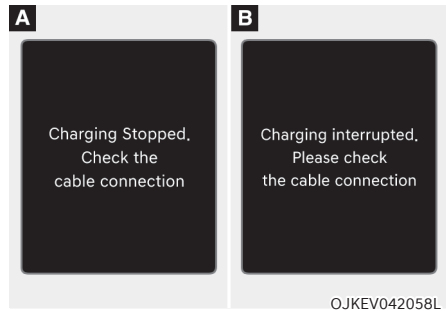

Ce message d'avertissement s'affiche lorsque la charge est interrompue parce que le connecteur de charge n'est pas correctement branché à la prise de charge

Dans ce cas, débranchez le connecteur de charge et rebranchez-le, puis vérifiez s'il existe un problème (dégât externe, substances étrangères, etc.) sur le connecteur de charge et la prise de charge.

Si le même problème se produit en chargeant le véhicule avec un câble de charge remplacé ou un chargeur portatif d'origine Genesis, nous vous conseillons de faire inspecter votre véhicule par un concessionnaire agréé pour les produits de la marque Genesis.

### Check regenerative brakes (Vérifier les freins)

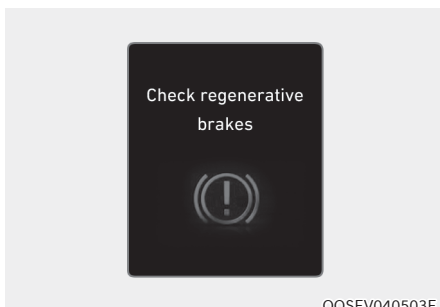

OOSEV040503E

Ces messages d'avertissement s'affichent lorsque le système de freinage par récupération ne fonctionne pas correctement.

Dans ce cas, nous vous conseillons de faire inspecter le véhicule par un concessionnaire agréé pour les produits de la marque Genesis.

### Low EV battery/Low battery (Batterie faible)

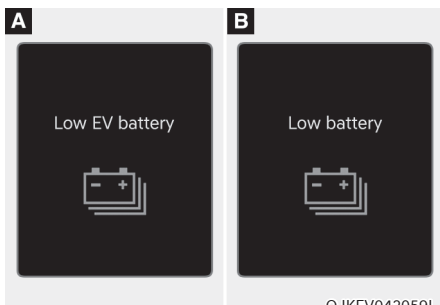

OJKEV042059L

Ce message d'avertissement s'affiche lorsque le niveau de charge de la batterie haute tension passe en-dessous d'environ 10 %.

Le témoin d'avertissement sur le combiné d'instruments (⚡) s'allume en même temps.

Charger immédiatement la batterie haute tension.

### Charge immediately. (Chargez immédiatement.) Power limited (Alimentation limitée)

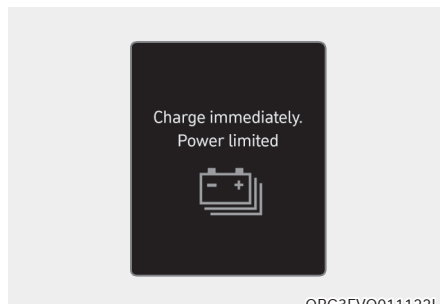

ORG3EVQ011122L

Ce message d'avertissement s'affiche lorsque le niveau de charge de la batterie haute tension passe en-dessous d'environ 5 %.

Le témoin d'avertissement sur le combiné d'instruments (⚡) s'allume en même temps.

La puissance du véhicule diminue pour réduire la consommation d'énergie de la batterie haute tension. Charger immédiatement la batterie.

**Puissance limitée en raison d'une température basse de la batterie EV. Charge battery (Rechargez la batterie)**

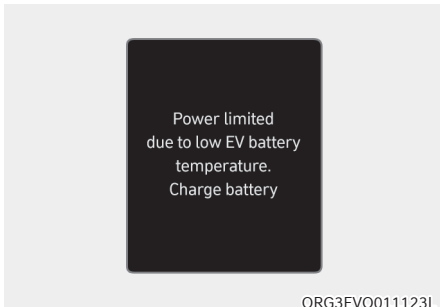

Les deux messages d'avertissement sont affichés pour protéger le système du véhicule électrique lorsque la température extérieure est basse. Si le niveau de charge de la batterie haute tension est faible et que le véhicule est garé à l'extérieur à basse température pendant une longue période, la puissance du véhicule peut être limitée.

La charge de la batterie avant de conduire contribue à augmenter la puissance.

**REMARQUE**

**Si ces messages d'avertissement restent affichés même après que la température ambiante ait augmenté, nous vous recommandons de faire inspecter le véhicule par un concessionnaire agréé pour les produits de la marque Genesis.**

**Batterie EV en surchauffe ! Stop vehicle/Battery overheated! (La batterie a surchauffé!) Stop safely (Arrêtez véhicule)**

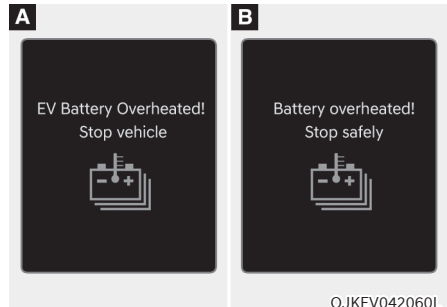

Ce message d'avertissement s'affiche pour protéger la batterie et le circuit électrique du véhicule lorsque la température de la batterie haute tension est trop élevée.

Désactivez le bouton démarrage/arrêt et arrêtez le véhicule pour faire baisser la température de la batterie.

### Power limited (Alimentation limitée)

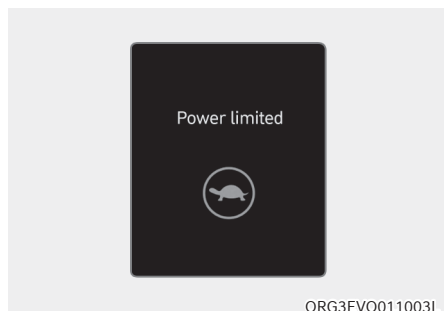

Ce message d'avertissement s'affiche :

- Quand l'alimentation est limitée pour la sécurité des composants à forte intensité d'un véhicule électrique. La puissance est limitée pour les raisons suivantes. (Il ne s'agit pas d'un dysfonctionnement, sauf si le témoin d'avertissement d'entretien et le témoin de réduction d'alimentation s'allument en même temps).
  - Le niveau de la batterie haute tension est trop bas ou la tension chute
  - La température de la batterie haute tension est trop élevée ou trop basse
  - La température du moteur est trop élevée

### REMARQUE

- Lorsque ce message d'avertissement s'affiche, ne pas accélérer ni démarrer le véhicule brusquement.
- Lorsque la puissance est limitée pour la sécurité des pièces à forte puissance d'un véhicule électrique, le message d'avertissement s'affiche. Votre véhicule risque de ne pas pouvoir rouler ou de reculer dans une côte lorsque le témoin d'avertissement est allumé en raison d'une baisse de puissance.

### Arrêter le véhicule et vérifier l'alimentation électrique/Arrêter en toute sécurité et vérifier l'alimentation électrique

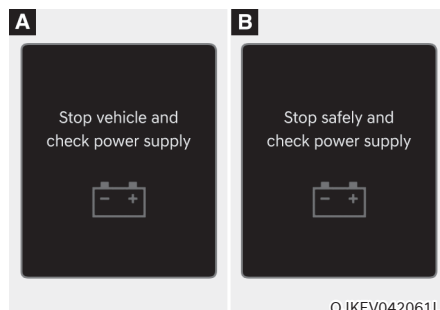

Ce message d'avertissement s'affiche en cas de panne dans le système d'alimentation électrique.

Dans ce cas, stationnez le véhicule en lieu sûr et nous vous recommandons de faire remorquer le véhicule jusqu'à un concessionnaire agréé pour les produits de la marque Genesis le plus proche.

### Vérifier le système de bruit de moteur virtuel

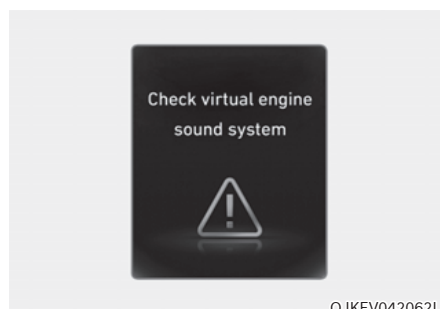

Ce message s'affiche en cas de problème au niveau du système de bruit de moteur virtuel (VESS).

Dans ce cas, nous vous conseillons de faire inspecter le véhicule par un concessionnaire agréé pour les produits de la marque Genesis.



**Check electric vehicle system  
(Vérifiez le système électrique)**

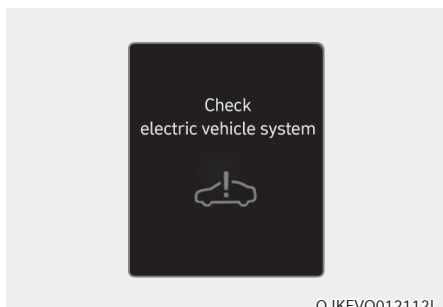

Ce message d'avertissement s'affiche en cas de problème sur le système de commande du véhicule électrique.

Évitez de rouler lorsque ce message est affiché.

Dans ce cas, nous vous conseillons de faire inspecter le véhicule par un concessionnaire agréé pour les produits de la marque Genesis.

## ÉCRAN LCD

### Commande de l'écran LCD



OJKEV041021

Vous pouvez changer les modes de l'écran LCD à l'aide des commutateurs de commande.

Commutateur	Fonctionnement	Fonction
	Appuyez	sur le bouton MODE pour changer le mode d'affichage
	Appuyez	sur le commutateur UP, DOWN pour changer l'élément dans la vue Utilitaire et le menu Option
OK	Appuyez	sur le commutateur SELECT/RESET pour ouvrir le menu Option
	Maintenez enfoncé	le commutateur SELECT/RESET pour récupérer les informations d'aide ou réinitialiser l'élément sélectionné

### Modes d'affichage

Modes d'affichage	Explication
Assistance à la conduite	La vue d'assistance à la conduite affiche l'état des systèmes d'assistance à la conduite du véhicule.
Navigation détaillée	L'affichage Vir. par virage affiche l'état de la navigation.
Utilitaire	L'affichage Utilitaire présente les informations de conduite comme la distance parcourue, la consommation d'électricité.

**Les informations fournies peuvent différer selon les caractéristiques applicables à votre véhicule.**

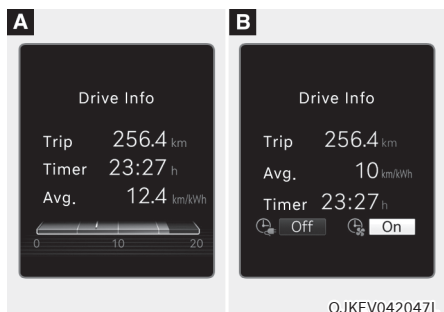

Les modes Assistance à la conduite, navigation et l'affichage utilitaire sont repris au centre du combiné d'instruments

### Affichage Assistance à la conduite

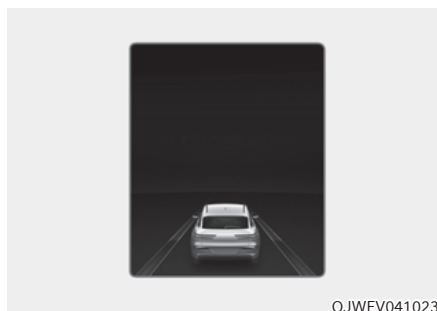

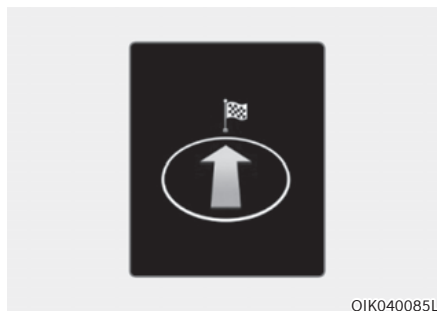

L'état du Régulateur vitesse intelligent, de l'Assistance de suivi de voie, de l'Assistance à la conduite sur autoroute, etc. s'affiche lorsque la vue d'assistance à la conduite est sélectionnée. Pour en savoir plus, consultez la section consacrée à chaque fonction au chapitre 7.

### Affichage Vir. par virage (TBT)



La navigation Vir. par virage, la distance/ le temps avant d'arriver à destination sont affichés dans le mode Vir. par virage.

## Affichage utilitaire

En mode Utilitaire, l'utilisation du commutateur ,  (UP, DOWN) permet de faire défiler les éléments dans l'ordre suivant.

### 8 pouces

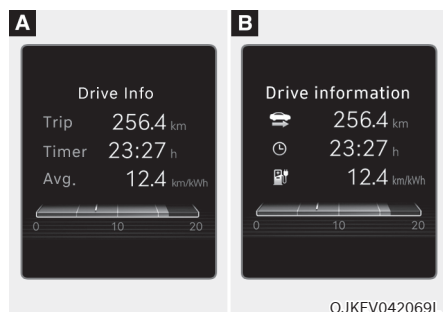

### 12,3 pouces 3D

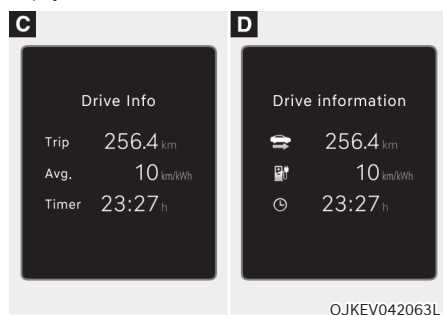

### Informations sur la conduite

Cet affichage indique la distance du trajet, la consommation moyenne d'énergie et la durée totale du trajet.

Les informations sont calculées pour chaque cycle de démarrage.

Pour réinitialiser manuellement les informations, maintenez le bouton OK enfoncé en regardant les informations de conduite. La distance du trajet, la consommation moyenne d'énergie et la durée totale du trajet sont réinitialisées en même temps.

Les informations sur la conduite continuent à être calculées pendant que le véhicule est en mode prêt (**READY**) (par exemple, lorsque le véhicule est dans la circulation ou arrêté à un feu rouge).

## i Informations

**Le véhicule doit rouler sur au moins 300 mètres (0.19 miles) après la dernière activation de la clé de contact, avant que les informations sur la conduite soient recalculées.**

### 8 pouces



### 12,3 pouces 3D

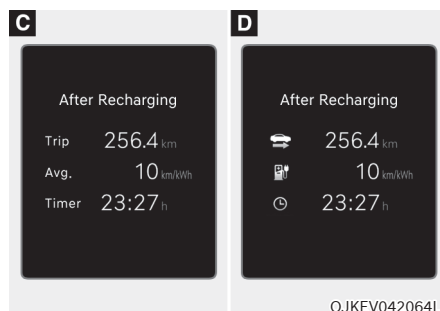

### Après la recharge

La distance du trajet, la consommation d'énergie moyenne et la durée de conduite totale après que le véhicule ait été rechargé sont affichés. Pour une réinitialisation manuelle, appuyez sur le bouton OK du volant pendant plus d'une seconde quand "Depuis la recharge" est affiché.

### 8 pouces

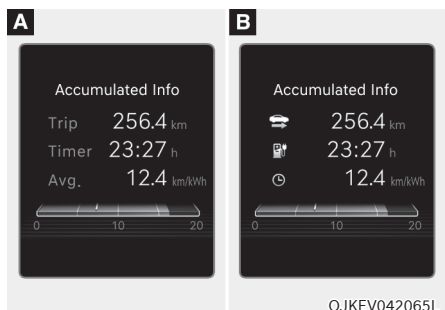

OJKEV042065L

### 12,3 pouces 3D

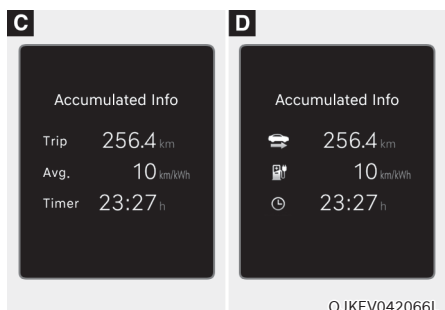

OJKEV042066L

### Informations cumulées

Cet affichage indique la distance cumulée du trajet, la durée totale du trajet et la consommation moyenne d'énergie.

Les informations sont cumulées à partir de la dernière réinitialisation.

Pour réinitialiser manuellement les informations, maintenez le bouton OK enfoncé en regardant les informations de conduite cumulées. La distance du trajet, la consommation moyenne d'énergie et la durée totale du trajet sont réinitialisées en même temps.

Les informations cumulées sur la conduite continuent à être calculées pendant que le véhicule est en mode prêt (**READY**) (par exemple, lorsque le véhicule est dans la circulation ou arrêté à un feu rouge).

### *i* Informations

Le véhicule doit rouler sur au moins 300 mètres (0,19 miles) après la dernière activation de la clé de contact, avant que les informations sur la conduite cumulées soient recalculées.

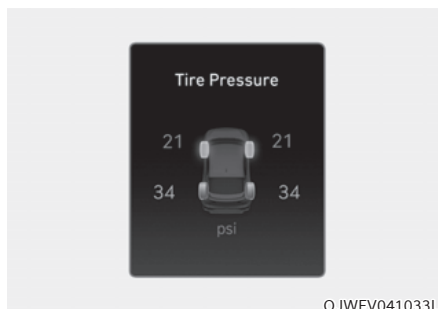

OJWEV041033L

### Pression des pneus

La pression de chaque pneu est affichée.

Pour plus d'informations, reportez-vous à la section "Système de contrôle de la pression des pneus (TPMS)" au chapitre 8.

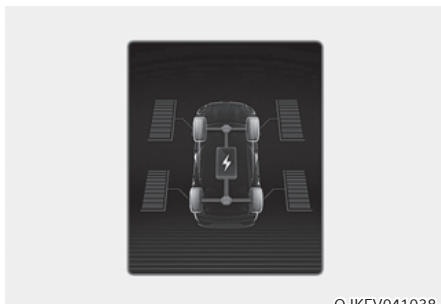

OJKEV041038

### Flux d'énergie/Répartition de la force motrice (si équipé)

- Le système du véhicule électrique informe le conducteur sur son débit d'énergie dans divers modes de fonctionnement.
- L'état de répartition de la force motrice des roues avant et arrière est affiché lorsque le mode Auto 4WD est activé.

Pour plus de détails, se reporter à la section « Quatre roues motrices (4WD) » au chapitre 6.

### Sélectionner le contenu/Sélectionner les éléments

Vous pouvez choisir les éléments qui seront affichés dans la vue Utilitaire.

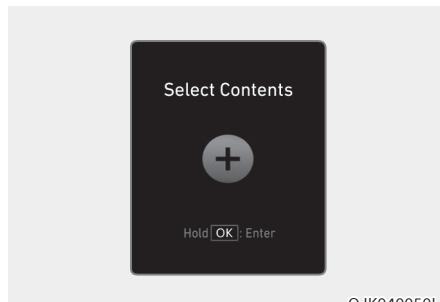

OJK040050L

1. Maintenez le commutateur OK enfoncé sur le volant.

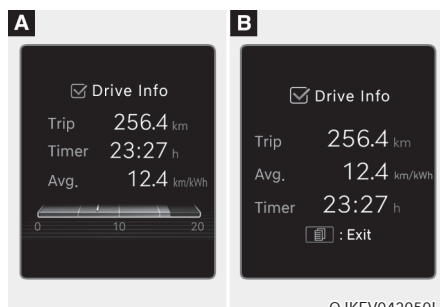

OJKEV042050L

2. Utilisez le commutateur  $\wedge$ ,  $\vee$  (UP, DOWN) pour choisir un élément, puis appuyez sur le commutateur OK pour le sélectionner ou le désélectionner.
3. Après avoir terminé la sélection des éléments à afficher dans la vue Utilitaire, appuyez sur le bouton  $\square$  (MODE) pour quitter l'écran « Sélectionner les éléments ».



### Informations d'assistance à la conduite

L'état de fonctionnement actuel de l'assistance de limitation de vitesse manuel, du régulateur de vitesse intelligent, de l'assistance au maintien de la voie, de l'assistance à la conduite sur autoroute, etc. est affiché.

## Menu Option

Appuyez sur OK pour ouvrir le menu Option.



### AVERTISSEMENT

**Pour éviter les distractions, ne modifiez pas les réglages pendant la conduite car cela pourrait provoquer un accident.**



### Informations

**Les informations fournies peuvent différer selon les fonctions applicables à votre véhicule.**

Menu	Explication
Notifications de services	Pour vérifier les messages d'avertissement du véhicule.
Affichage tête haute (si équipé)	Pour activer ou désactiver l'affichage tête haute.
Paramètres du système d'assistance au conducteur	Pour afficher directement le menu "Assistance à la conduite" sur l'écran du système d'info-divertissement
Unité de vitesse	Pour régler l'unité de vitesse entre km/h et MPH.

### Notifications de services

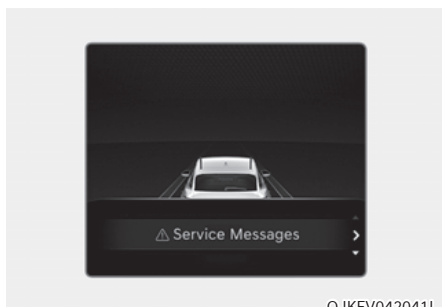

OJKEV042041L

Quand le menu Notification de services est sélectionné, appuyez sur le commutateur OK au volant pour vérifier les messages d'avertissement du véhicule.

### Tableau de bord 3D/Effet 3D (pour combiné 12,3 pouces 3D)



OJKEV042042L

Quand le menu Combiné 3D (Effets 3D) est sélectionné, appuyez sur le commutateur OK au volant. Vous pouvez sélectionner ou désélectionner l'effet de combiné 3D en appuyant sur le commutateur OK.

### Affichage tête haute (si équipé)



OJKEV042043L

Quand le menu Aff. tête haute est sélectionné, appuyez sur le commutateur OK au volant. Vous pouvez sélectionner ou désélectionner l'affichage tête haute en appuyant sur le commutateur OK.

### Paramètres du système d'assistance au conducteur



OJKEV042044L

Quand le menu Paramètres du système d'assistance au conducteur est sélectionné, appuyez sur le commutateur OK au volant. Le menu «Assistance cond.» s'affiche à l'écran du menu d'info-divertissement.



### Unité de vitesse (si équipé)

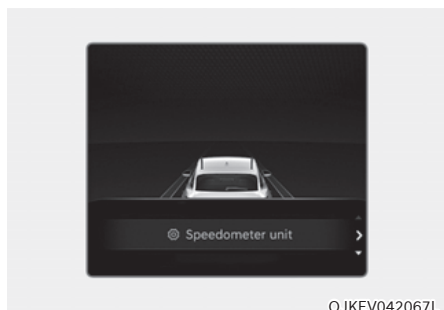

Lorsque le menu Unité de vitesse est sélectionné, appuyez sur le commutateur OK du volant. Vous pouvez modifier le paramètre d'unité de vitesse entre km/h et MPH pour le combiné d'instruments.

### Combiné 3D (pour combiné 12,3 pouces 3D)

#### Réglage Combiné 3D

Pour utiliser le combiné 3D, appuyez sur le bouton de démarrage/d'arrêt en position ON, puis sélectionnez « Configuration → Paramètres du véhicule → Profondeur du tableau de bord 3D → Moyen/Faible » sur l'écran du système d'infodivertissement.

Pour utiliser le combiné 2D, sélectionnez "Off".

### Informations

**Le système d'infodivertissement peut se modifier après des mises à jour du logiciel. Pour plus d'informations, reportez-vous au manuel fourni dans le système d'infodivertissement et au guide de référence rapide.**

### Recommandations pour optimiser l'effet 3D

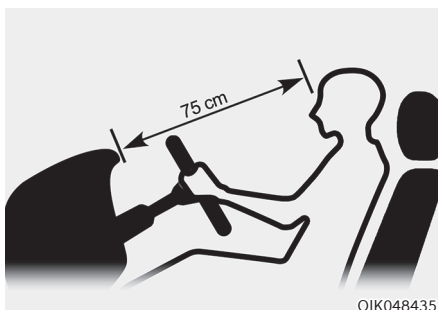

- Réglez la hauteur du siège et du volant de sorte que le combiné d'instrument et le module de caméra soient visibles.
- La distance optimale pour un effet 3D maximal est de 75 cm (30 pouces). Réglez la distance entre le siège du conducteur et le combiné d'instruments.
- Tenez le volant à deux mains et conduisez, droit dans le siège.

## Informations

- Quand le visage s'approche ou s'éloigne de trop du combiné d'instruments ou si la caméra sur le combiné d'instruments est bloquée par le volant ou d'autres objets, le combiné 3D passe automatiquement au mode 2D. Toutefois, dès que l'objet qui bloque la caméra est enlevé, le combiné reprend le format 3D automatiquement.
- Si la température extérieure est inférieure à 4°C (39°F), le combiné peut passer au mode 2D pendant 1 à 10 minutes.
- Deux lumières rouges peuvent apparaître sur la caméra dans les conditions suivantes :
  - La luminosité extérieure est réduite ou le véhicule roule de nuit
  - Le véhicule roule à l'intérieur d'un bâtiment, tel qu'un parking souterrain
  - Le boîtier de caméra du combiné d'instruments est partiellement endommagé
- Le conducteur cligne d'un œil ou porte un cache-œil
- Le visage du conducteur est partiellement recouvert par un masque, un cache-nez, un hijab, etc.
- La vision du conducteur est bloquée par une lumière provenant de l'extérieur du véhicule
- Reflet de la lumière extérieure, des rayons du soleil ou de la DEL infrarouge de la caméra sur les lunettes ou les lunettes de soleil
- Le conducteur tourne ou baisse la tête si bien que le visage ou un œil est dissimulé pour la caméra.
- Le conducteur secoue la tête de haut en bas ou le mauvais état de la route provoque des vibrations excessives du véhicule
- Le conducteur est trop grand ou trop petit
- Plus de deux personnes regardent simultanément le combiné d'instruments depuis le siège du conducteur
- L'acuité visuelle du conducteur varie énormément d'un œil à l'autre
- Le conducteur souffre d'un mal de crâne violent



## ATTENTION

- Il peut être parfois difficile de lire les informations dans le combiné 3D dans les situations suivantes. Il faut dans ce cas passer au mode 2D pour la sécurité de la conduite.
  - Le conducteur porte des lunettes de soleil, des lunettes spéciales, des lunettes à protection infrarouge, des verres réfléchissants ou des verres épais.
  - Le conducteur utilise beaucoup de maquillage (eye-liner, mascara, maquillage en couleur, faux cils) ou un piercing près de l'œil
  - Le regard du conducteur est bloqué par ses cheveux.
- Ne regardez pas la caméra à moins de 20 cm (8 pouces) pendant plus d'une minute.
- L'utilisation du tableau de bord 3D lorsque le véhicule est à l'arrêt peut provoquer une fatigue oculaire ou des étourdissements.
- Les femmes enceintes, les personnes âgées ou les personnes qui souffrent du mal des transports doivent éviter d'utiliser le tableau de bord 3D.

### AVERTISSEMENT

- Évitez d'utiliser le tableau de bord 3D si vous ou des membres de votre famille ont des antécédents d'épilepsie, de convulsions, etc. Les lumières clignotantes ou scintillantes ou les formes régulières affichées sur le combiné peuvent déclencher des crises d'épilepsie, des convulsions, etc.
- Arrêtez d'utiliser l'effet 3D sur le champ si vous ressentez un des symptômes suivants :  
vision floue, inconscience, désorientation, nausée, mal de tête, fatigue, étourdissement, etc.

### AVERTISSEMENT

Si vous remplacez vous-même le combiné d'instruments, soyez à la chaleur du haut et de l'arrière du combiné d'instruments.

### REMARQUE



[A] : Caméra intérieure

- Ne soumettez la surface du combiné d'instruments, la caméra intérieure ou la zone aux alentours de la caméra intérieur aucun impact. Si la caméra intérieure est endommagée, il se peut que le système ne fonctionne pas correctement.
- Ne placez pas de téléphone mobile ou aucun autre objet devant la caméra intérieure. La surface du combiné d'instruments ou la caméra intérieure pourrait s'abîmer à la suite d'un impact pendant la conduite.
- Ne placez rien sur la caméra intérieure ou devant la caméra intérieure pendant la conduite. La caméra intérieure risque alors de ne pas fonctionner correctement.
- Lors du nettoyage du combiné d'instruments ou de la caméra intérieure, passez un chiffon doux et propre pour éviter d'abîmer la surface du combiné ou la lentille de la caméra intérieure. De plus, évitez d'utiliser des outils coupants près du combiné d'instruments ou de la caméra intérieure ou de nettoyer ceux-ci à l'aide de produits chimiques.
- Veillez à ce que la caméra intérieure soit toujours propre et sèche.

## RÉGLAGES DU VÉHICULE (SYSTÈME D'INFO-DIVERTISSEMENT)



OJKEV042024L

Les réglages du véhicule dans le système d'info-divertissement offrent à l'utilisateur une multitude d'options, notamment des fonctions pour le verrouillage/déverrouillage de portes, des fonctions de confort, des réglages d'assistance à la conduite, etc.

### Menu Réglages du véhicule

- Assistance au conducteur
- Mode de conduite
- Active Sound Design
- Affichage tête haute
- Tableau de bord
- Climatisation
- Siège
- Éclairage
- Porte/hayon
- Confort

Les informations fournies peuvent différer selon les fonctions applicables à votre véhicule.



### AVERTISSEMENT

Évitez de modifier les réglages du véhicule pendant la conduite. Cela pourrait provoquer une distraction et un accident.

### Configuration du véhicule

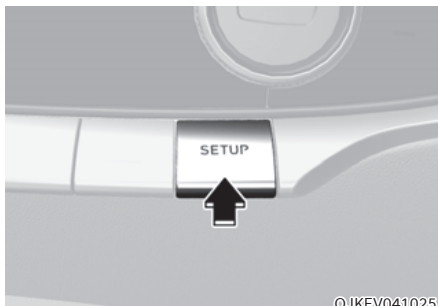

OJKEV041025

1. Appuyez sur le bouton SETUP du clavier principal.

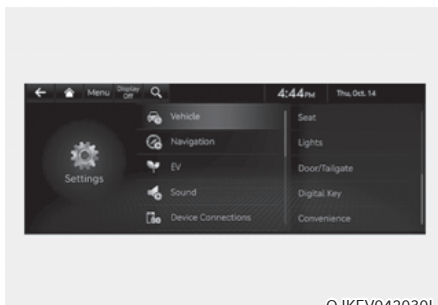

OJKEV042030L

2. Sélectionnez « Véhicule » pour modifier les paramètres du véhicule.

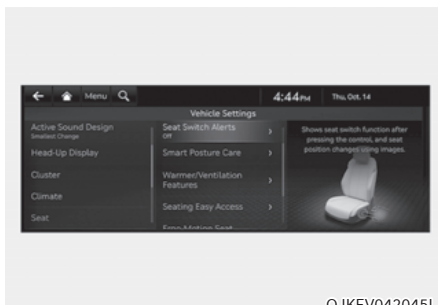

OJKEV042045L

### Informations

Le système d'infodivertissement peut se modifier après des mises à jour du logiciel. Pour plus d'informations, reportez-vous au manuel fourni dans le système d'infodivertissement et au guide de référence rapide.

# 5. Caractéristiques de confort

Accès à votre véhicule.....	5-5
Utilisation de la clé connectée.....	5-5
Précautions à prendre pour la clé connectée.....	5-9
Remplacement de la batterie.....	5-10
Système antidémarrage.....	5-11
Système d'authentification d'empreintes digitales.....	5-12
Paramètres d'authentification connectée d'empreintes digitales.....	5-12
Fonctionnement du système d'authentification d'empreintes digitales.....	5-13
Limites du système.....	5-14
Lors de l'achat d'un véhicule d'occasion.....	5-14
Serrures de portes.....	5-15
Verrouillage / déverrouillage des portes depuis l'extérieur du véhicule.....	5-15
Actionnement des serrures de portes depuis l'intérieur du véhicule.....	5-16
Blocages.....	5-19
Fonctions de verrouillage et de déverrouillage automatique des portes.....	5-19
Serrures de portes arrière avec sécurité enfants.....	5-20
Verrouillage électronique de sécurité pour enfant.....	5-20
Système d'alarme antivol.....	5-22
Alerte avancée d'occupant arrière (ROA).....	5-23
Réglage du système.....	5-23
Fonctionnement du système.....	5-23
Précautions système.....	5-24
Déclaration de conformité.....	5-25
Système de mémoire intégré.....	5-26
Mémorisation des positions.....	5-26
Rappel des positions mémorisées.....	5-27
Réinitialisation du système.....	5-27
Accès facile au siège.....	5-28
Volant.....	5-29
Module MDPS (direction assistée entraînée par moteur).....	5-29
Volant inclinable/télescopique.....	5-30
Avertisseur sonore.....	5-31
Volant chauffant.....	5-32

Rétroviseurs.....	5-34
Rétroviseur intérieur .....	5-34
Rétroviseurs extérieurs .....	5-35
Aide au stationnement en marche arrière.....	5-37
Vitres.....	5-39
Vitres électriques .....	5-41
Toit ouvrant panoramique.....	5-44
Pare-soleil électrique.....	5-44
Ouverture/fermeture par inclinaison.....	5-45
Ouverture/fermeture par glissement.....	5-45
Inversion automatique du sens de déplacement .....	5-46
Réinitialisation du toit ouvrant.....	5-47
Avertissement d'ouverture du toit ouvrant .....	5-48
Équipement extérieur.....	5-48
Capot.....	5-48
Compartiment de rangement avant.....	5-49
Hayon électrique.....	5-51
Hayon intelligent.....	5-58
Trappe de charge.....	5-61
Affichage tête haute (HUD).....	5-62
Réglages de l'affichage tête haute .....	5-62
Informations sur l'affichage tête haute .....	5-62
Précautions d'utilisation de l'affichage tête haute .....	5-63
Éclairage extérieur.....	5-64
Commande d'éclairage.....	5-64
Fonctionnement des feux de route.....	5-66
Clignotants et signaux de changement de voie .....	5-66
Feu antibrouillard arrière .....	5-67
Fonction d'économiseur de batterie .....	5-67
Fonction de temporisation des phares.....	5-67
Dispositif de réglage du niveau des phares .....	5-68
Fonction d'élimination de l'humidité des phares.....	5-68
Lampe de guidage arrière .....	5-68

# 5. Caractéristiques de confort

Éclairage intérieur .....	5-69
Extinction AUTOMATIQUE de l'éclairage intérieur.....	5-69
Feux avant.....	5-69
Plafonnier arrière.....	5-70
Éclairage du miroir de courtoisie .....	5-70
Éclairage de boîte à gants .....	5-70
Éclairage de poignée de porte/Éclairage d'ambiance/Éclairage de courtoisie de porte .....	5-71
Éclairage du compartiment à bagages.....	5-71
Éclairage du bas de la porte .....	5-71
Système d'accueil .....	5-72
Système intelligent d'éclairage avant (IFS).....	5-73
Paramètres du système d'éclairage avant intelligent.....	5-73
Fonctionnement du système d'éclairage avant intelligent .....	5-73
Dysfonctionnement et limites du système intelligent d'éclairage avant .....	5-74
Assistant de feux de route (HBA) .....	5-77
Paramètres de l'assistant de feux de route .....	5-77
Fonctionnement de l'assistant de feux de route.....	5-78
Dysfonctionnement et limites de l'assistance feux de route .....	5-79
Essuie-glace et lave-glace .....	5-80
Essuie-glaces avant .....	5-80
Lave-glaces avant .....	5-82
Essuie-glace et lave-glace de lunette arrière.....	5-83
Système de commande automatique de climatisation .....	5-84
Mode de commande automatique de température.....	5-86
Mode de commande manuelle de température.....	5-87
Fonctionnement du système.....	5-97
Entretien du système .....	5-99
Dégivrage et désembuage du pare-brise .....	5-101
Pour désembuer le pare-brise.....	5-101
Pour dégivrer l'extérieur du pare-brise.....	5-102
Logique de désembuage .....	5-102
Dégivreur de lunette arrière .....	5-103

Fonctionnalités supplémentaires de la commande de climatisation .....	5-104
Système de désembuage automatique.....	5-104
Déshumidification automatique .....	5-105
Recirculation d'air lorsque le liquide de lave-glace est utilisé.....	5-106
Commandes automatiques qui utilisent les réglages de contrôle de température (pour le siège du conducteur) .....	5-106
Compartment de rangement .....	5-108
Compartment de la console centrale .....	5-108
Boîte à gants.....	5-108
Étui à lunettes de soleil.....	5-109
Support de téléphone portable.....	5-109
Caractéristiques intérieures.....	5-110
Porte-gobelet .....	5-110
Cendrier .....	5-111
Pare-soleil .....	5-111
Prise électrique.....	5-112
Chargeur USB.....	5-113
Système de chargement sans fil de téléphone mobile .....	5-114
Horloge .....	5-116
Porte-manteaux .....	5-116
Ancrage(s) de tapis de sol.....	5-116
Pare-soleil de vitre latérale arrière .....	5-118
Support de filet à bagages .....	5-118
Écran de sécurité de chargement.....	5-119
Équipement extérieur.....	5-121
Longerons de toit .....	5-121
Système d'infodivertissement .....	5-122
Port USB.....	5-122
Antenne.....	5-122
Télécommandes au volant.....	5-122
Système d'infodivertissement.....	5-123
Reconnaissance vocale .....	5-123
Technologie Bluetooth® sans fil .....	5-124
Système audio premium Lexicon .....	5-124



## ACCÈS À VOTRE VÉHICULE

### Utilisation de la clé connectée

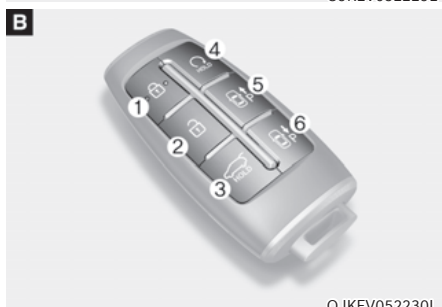
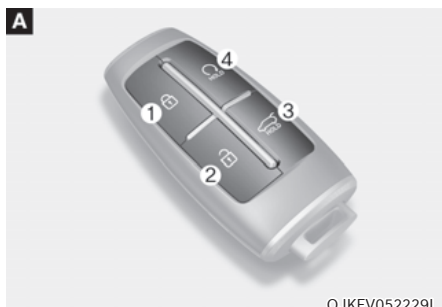

Votre véhicule de marque Genesis utilise une clé à télécommande qui vous permet de verrouiller ou de déverrouiller les portes du conducteur et des passagers ou le hayon arrière.

1. Verrouillage des portes
2. Déverrouillage des portes
3. Ouverture/fermeture du hayon
4. Démarrage à distance
5. Vers l'avant
6. Vers l'arrière

### Verrouillage de votre véhicule



Pour verrouiller votre véhicule à l'aide du capteur tactile de la poignée de porte ou la clé connectée :

1. Vérifiez que toutes les portes, le capot et le hayon sont fermés.
2. Assurez-vous d'avoir la clé connectée en votre possession.
3. Touchez le capteur tactile sur la poignée de porte (la partie gravée) ou appuyez sur le bouton de verrouillage de porte (1) de la clé connectée. Les feux de détresse clignotent.
4. Assurez-vous que les portes sont verrouillées en tirant sur la poignée de porte.

### **i** Informations

- **Le rétroviseur extérieur se replie si « Activer au déverrouillage de porte » est sélectionné dans le menu Paramètres de l'écran du système d'infodivertissement. Sélectionnez :**
  - Configuration → Paramètres du véhicule → Lumières → Accueil rétroviseur/éclairage → Activer au déverrouillage de la porte
- **Le capteur tactile de la poignée de porte ne fonctionne que lorsque la clé connectée se trouve à 0,7 ~ 1 m (28~40 pouce) de la poignée de porte extérieure.**
- **Toucher le capteur tactile de la poignée de porte ne déverrouille pas les portes. Pour déverrouiller les portes, reportez-vous à la page suivante.**

Notez que vous ne pouvez pas verrouiller votre véhicule avec le capteur tactile de la poignée de porte dans les situations suivantes :

- La clé connectée est à l'intérieur du véhicule.
- Le bouton de démarrage/arrêt est en position ACC ou ON.
- Une des portes est ouverte, à l'exception du hayon.

Si cela se produit, un signal sonore retentit pendant quelques secondes. Vérifiez le véhicule avant d'essayer à nouveau de verrouiller le véhicule.



### AVERTISSEMENT

Ne laissez pas la clé connectée dans votre véhicule avec des enfants sans surveillance. Des enfants sans surveillance pourraient appuyer sur le bouton de démarrage/arrêt et actionner les vitres électriques ou d'autres commandes, ou encore mettre le véhicule en mouvement, ce qui pourrait entraîner des blessures graves, voire mortelles.

### Déverrouillage de votre véhicule

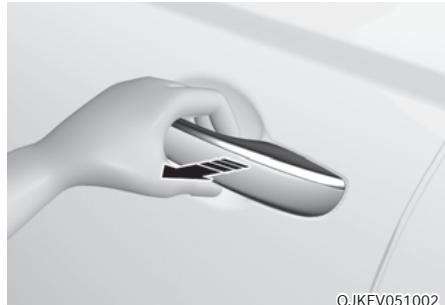

OJKEV051002

Pour déverrouiller votre véhicule à l'aide du capteur tactile de la poignée de porte ou la clé connectée :

1. Assurez-vous d'avoir la clé connectée en votre possession.
2. Placez votre main dans la poignée de porte ou appuyez sur le bouton de déverrouillage de porte (2) de la clé connectée. Toutes les portes se déverrouillent et les feux de détresse clignotent deux fois.
3. Après le déverrouillage, les portes se verrouillent automatiquement après 30 secondes sauf si une porte est ouverte.

## **i** Informations

- Le rétroviseur extérieur se déplie si « Activer au déverrouillage de porte » est sélectionné dans le menu Paramètres de l'écran du système d'infodivertissement. Sélectionnez :
  - Configuration → Paramètres du véhicule → Lumières → Accueil rétroviseur/éclairage → Activer au déverrouillage de la porte
- Le capteur tactile de la poignée de porte ne fonctionne que lorsque la clé connectée se trouve à 0,7 ~ 1 m (28~40 pouce) de la poignée de porte extérieure.
- Les portes peuvent se verrouiller ou se déverrouiller si le capteur tactile de la poignée de porte extérieure est reconnu pendant le lavage de votre voiture ou en raison de fortes pluies.
- Pour empêcher le verrouillage ou le déverrouillage involontaire de la porte :  
Appuyez sur le bouton de verrouillage de la clé connectée et appuyez immédiatement sur le bouton de déverrouillage et le bouton de verrouillage pendant plus de 4 secondes. Les feux de détresse clignoteront quatre fois. À ce moment, les portes ne se verrouillent ni ne se déverrouillent même si le capteur tactile est touché sur la poignée extérieure de la porte.  
Pour désactiver la fonction, appuyez sur le bouton de verrouillage ou de déverrouillage de la porte de la clé connectée.
- Les portes peuvent ne pas se verrouiller ou se déverrouiller dans les situations suivantes :
  - Si le capteur tactile est touché avec des gants
  - Si la porte est approchée brusquement
- Lorsque vous lavez votre véhicule ou qu'il pleut, le capteur tactile peut devenir insensible afin de réduire tout fonctionnement involontaire. Il ne s'agit pas d'une dysfonctionnement.

## Ouverture du hayon



OJWEV051003

Pour ouvrir le hayon :

1. Assurez-vous d'avoir la clé connectée en votre possession.
2. Appuyez sur le bouton d'ouverture/fermeture du hayon du véhicule ou maintenez enfoncé le bouton de déverrouillage du hayon (3) de la clé connectée pendant plus d'une seconde. Les feux de détresse clignoteront deux fois et le hayon s'ouvrira.

## **i** Informations

Le bouton d'ouverture/fermeture du hayon ne fonctionne que lorsque la clé connectée est à moins de 0,7 m (28 pouce) du hayon.

### **Démarrage à distance du véhicule (si équipé)**

Vous pouvez démarrer le véhicule à l'aide du bouton de démarrage à distance (4) de la clé connectée.

Pour démarrer le véhicule à distance :

1. Appuyez sur le bouton de verrouillage de la porte de la clé connectée à moins de 10 m (32 pieds) du véhicule.
2. Appuyez sur le bouton de démarrage à distance (4) pendant plus de 2 secondes dans les 4 secondes après avoir appuyé sur le bouton de verrouillage de la porte.
3. Le véhicule démarre (témoin READY (PRÊT) allumé).
4. Pour désactiver la fonction de démarrage à distance, appuyez une fois sur le bouton de démarrage à distance (4).

### **i Informations**

- Pour que la fonction de démarrage à distance soit opérationnelle, le véhicule doit être en mode P (Stationnement).
- Le véhicule s'éteint (témoin READY éteint) si vous montez dans le véhicule sans clé intelligente enregistrée.
- Le véhicule s'éteint (témoin READY éteint) si vous ne montez pas dans le véhicule dans les 10 minutes suivant le démarrage à distance du véhicule.
- Le bouton de démarrage à distance (4) peut ne pas fonctionner si la clé connectée n'est pas à moins de 10 m (32 pieds).
- Le démarrage à distance n'aura pas lieu si le capot ou le hayon sont ouverts.

### **Déplacement à distance du véhicule vers l'avant ou vers l'arrière (si équipé)**

Avec la clé connectée, le conducteur peut déplacer le véhicule vers l'avant ou vers l'arrière à l'aide du bouton Avant/Arrière (5, 6) de la clé connectée.

Pour plus d'informations, reportez-vous à la section « Système d'assistance au stationnement à distance (RSPA) » au chapitre 7.

### **Démarrage**

Vous pouvez démarrer le véhicule sans insérer la clé dans le contact.

Pour plus d'informations, reportez-vous à la section « Bouton de démarrage/arrêt » au chapitre 6.

### **i Informations**

Si la clé connectée n'est pas déplacée pendant un certain temps, la fonction de détection pour le fonctionnement de la clé connectée s'arrêtera. Soulevez la clé connectée pour réactiver la détection.

### **REMARQUE**

Pour éviter d'endommager la clé connectée :

- Conservez la clé connectée dans un endroit sec et frais, pour éviter tout dégât ou dysfonctionnement. L'exposition à l'humidité ou à des températures élevées peut provoquer un dysfonctionnement du circuit interne de la clé connectée, qui ne serait pas couvert par la garantie.
- Évitez de faire tomber ou de jeter la clé connectée.
- Protégez-la des températures extrêmes.

### Utilisation de la clé mécanique

Si la clé connectée ne fonctionne pas normalement, vous pouvez verrouiller ou déverrouiller la porte du conducteur à l'aide de la clé mécanique.

Pour retirer la clé mécanique de la clé connectée :

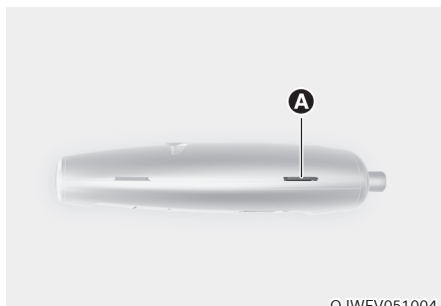

OJWEV051004

1. Placez un chiffon doux sur la rainure (A) et à l'aide d'un tournevis à tête plate, ouvrez le couvercle de la clé connectée.

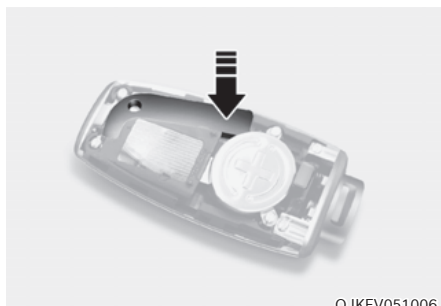

OJKEV051006

2. Appuyez sur la clé mécanique et retirez-la de la clé connectée.
3. Après utilisation, réinstallez la clé mécanique et le couvercle de la clé connectée dans l'ordre inverse du retrait.

### Perte d'une clé connectée

Trois clés connectées au maximum peuvent être enregistrées sur un seul véhicule. Si vous perdez votre clé connectée, il est recommandé d'apporter immédiatement le véhicule et les clés restantes chez votre revendeur agréé Genesis ou de remorquer le véhicule, si nécessaire.

### Précautions à prendre pour la clé connectée

La clé connectée ne fonctionne pas dans les situations suivantes :

- Elle est située à proximité d'un émetteur radio, telle qu'une station radio ou un aéroport, susceptible d'interférer avec le fonctionnement normal de l'émetteur.
- La clé connectée se trouve à proximité d'un système radio bidirectionnel mobile ou d'un téléphone portable.
- La clé connectée d'un autre véhicule est activée à proximité de votre véhicule.

Si vos vitres sont teintées, notamment avec une teinture métallisée, des interférences de fréquence peuvent se produire et réduire la portée de fonctionnement de la clé intelligente.

Si la clé connectée ne fonctionne pas correctement, ouvrez et refermez la porte avec la clé mécanique. Si vous rencontrez un problème avec la clé connectée, il est recommandé de contacter un revendeur agréé de produits de marque Genesis.

Si la clé connectée est à proximité immédiate de votre téléphone portable, le signal peut être bloqué par les signaux de fonctionnement normal de votre téléphone portable. Ceci est particulièrement le cas lorsque le téléphone est actif, comme en passant et en recevant des appels, en envoyant des messages texte et/ou en envoyant/recevant des courriels. Dans la mesure du possible, évitez de garder la clé intelligente et votre téléphone portable au même endroit, par exemple dans une poche de pantalon ou de veste, pour éviter toute interférence entre les deux appareils.

### REMARQUE

- Tenez la clé connectée éloignée des matériaux électromagnétiques qui bloquent les ondes électromagnétiques à la surface de la clé.
- Lorsque vous quittez le véhicule, ayez toujours la clé connectée avec vous. Si la clé connectée est laissée à proximité du véhicule, la batterie du véhicule peut se décharger.

### Remplacement de la batterie

Si la clé connectée ne fonctionne pas correctement, essayez de remplacer la pile.

Type de pile : CR2032

Pour remplacer la pile :

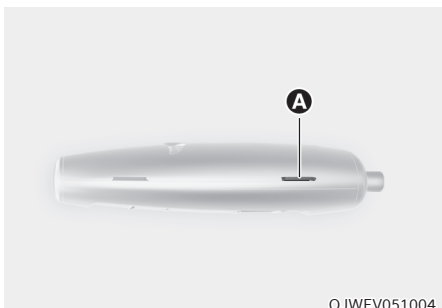

1. Placez un chiffon doux sur la rainure (A) et à l'aide d'un tournevis à tête plate, ouvrez le couvercle de la clé connectée.



2. Retirez le couvercle de la batterie à l'aide d'un tournevis cruciforme.
3. Retirez la pile usagée et insérez la neuve. Vérifiez que la position de la pile est correcte.
4. Remettez le couvercle de la pile en place et celui de la clé connectée dans le sens inverse de la dépose.

Si vous pensez que votre clé connectée a pu être endommagée, ou si vous avez l'impression qu'elle ne fonctionne pas correctement, nous vous recommandons de contacter un revendeur agréé de produits de marque Genesis.



### AVERTISSEMENT

**CE PRODUIT CONTIENT UNE PILE BOUTON.**

**En cas d'ingestion, une pile bouton au lithium peut provoquer des blessures graves ou mortelles dans les 2 heures. Gardez ces piles hors de portée des enfants.**

**Si vous pensez que des piles ont été avalées ou placées à l'intérieur de n'importe quelle partie du corps, consultez immédiatement un médecin.**



### Informations



Une pile mise au rebut de façon inappropriée peut être dangereuse pour l'environnement et la santé humaine. Jetez la batterie conformément à la législation ou à la réglementation locale.

## Système antidémarrage

Le système d'immobilisation aide à protéger votre véhicule contre le vol. Si l'on utilise une clé (ou tout autre dispositif) incorrectement codée, le véhicule est désactivé.

Lorsque le bouton de démarrage/arrêt est enfoncé en position ON, l'indicateur du système d'immobilisation doit s'allumer brièvement, puis s'éteindre. Si le témoin commence à clignoter, le système ne reconnaît pas le codage de la clé.

Appuyez sur le bouton de démarrage/arrêt en position OFF, puis appuyez à nouveau sur le bouton de démarrage/arrêt en position ON.

Dans certaines circonstances, le véhicule peut ne pas reconnaître votre clé connectée si un autre dispositif de clé connectée se trouve à proximité ou si un objet métallique tel qu'un porte-clés cause une interférence avec la clé connectée.

Dans ce cas, votre véhicule risque de ne pas démarrer. Retirez tous les objets métalliques ou les clés supplémentaires à proximité de la clé connectée avant d'essayer de redémarrer le véhicule.

Si le système ne reconnaît régulièrement pas votre clé, nous vous recommandons de contacter un revendeur agréé de produits de marque Genesis.

Ne tentez pas de modifier ce système ou d'y ajouter d'autres dispositifs. Des problèmes électriques peuvent survenir et rendre votre véhicule inopérant.



## AVERTISSEMENT

**Pour empêcher le vol de votre véhicule, ne laissez pas de clés de rechange dans votre véhicule. Le mot de passe de votre antidémarrage est unique pour chaque client et doit rester confidentiel.**

## REMARQUE

**Le transpondeur de votre clé est un élément important du système antidémarrage. Il est conçu pour fonctionner pendant des années sans problème, mais vous devez éviter de l'exposer à l'humidité, à l'électricité statique et aux manipulations brusques. Pour ne pas endommager le système antidémarrage.**

## SYSTÈME D'AUTHENTIFICATION D'EMPREINTES DIGITALES (SI ÉQUIPÉ)

Le système d'authentification d'empreintes digitales permet au conducteur d'avoir accès aux informations personnelles, de déverrouiller le profil et de quitter le mode voiturier avec une empreinte digitale enregistrée.

### Paramètres d'authentification connectée d'empreintes digitales

Pour utiliser le système, l'empreinte digitale du conducteur doit être enregistrée dans le profil du conducteur. Les conducteurs peuvent enregistrer ou supprimer leur empreinte digitale via le système d'infodivertissement. Suivez la procédure suivante.

#### Enregistrement de l'empreinte digitale



OJKEV051011

[A] : Capteur d'empreinte digitale

1. Mettez le véhicule en marche.
2. Sélectionnez « Configuration → Paramètres du profil utilisateur → Conducteur 1 ou Conducteur 2 → Empreintes digitale → Définir/ Supprimer l'empreinte digitale → Définir » sur l'écran du système d'infodivertissement.
3. Placez votre doigt que vous souhaitez enregistrer sur le capteur d'empreinte digitale conformément aux instructions.
4. En suivant les instructions, placez plusieurs parties de votre empreinte digitale jusqu'à ce que le processus d'acquisition soit terminé.
5. Une fois le processus de balayage terminé, le message « Saving fingerprint... (Enregistrement de l'empreinte digitale...) » apparaît et le processus d'enregistrement de l'empreinte digitale se poursuit.

6. Lorsque le processus d'enregistrement des empreintes digitales est terminé dans le véhicule, l'état d'achèvement s'affiche sur le système d'infodivertissement.

#### Supprimer l'empreinte digitale

1. Sélectionnez « Configuration → Paramètres de profil utilisateur → Conducteur 1 (ou Conducteur 2) → Empreintes digitales → Définir/ Supprimer l'empreinte digitale → Supprimer » dans le système d'infodivertissement.
2. Supprimez l'empreinte digitale enregistrée conformément au message « Supprimer toutes les empreintes digitales du conducteur 1 ? »
3. Une fois l'empreinte digitale supprimée, l'état s'affiche sur l'écran du système d'infodivertissement.

#### **i** Informations

- Si aucune empreinte digitale n'est enregistrée dans le système d'infodivertissement, le capteur ne fonctionnera pas.
- Un maximum de deux empreintes digitales peut être enregistré. Les conducteurs 1 et 2 peuvent enregistrer une empreinte digitale chacun.
- Veuillez retirer toutes les substances, y compris le film de protection sur le capteur d'empreintes digitales et enregistrer votre empreinte digitale.
- Le processus d'enregistrement des empreintes digitales est annulé lorsque la condition suivante se produit :
  - L'écran du système d'infodivertissement est altéré.
  - Le bouton d'arrêt/de démarrage est mis en position ON ou OFF.
  - La vitesse est changée et le véhicule roule.





## ATTENTION

Ne participez pas à la duplication de votre empreinte digitale avec qui que ce soit.

## REMARQUE

Touchez doucement le capteur d'authentification d'empreinte digitale. Les tentatives d'authentification d'empreinte digitale avec une force excessive peuvent échouer.

## Fonctionnement du système d'authentification d'empreintes digitales

### Utilisation des fonctions avec la commande tactile

Les fonctionnalités pratiques telles que l'accès aux informations personnelles, le déverrouillage du profil et la sortie du mode voiturier sont disponibles avec le système d'authentification d'empreintes digitales.

Lorsque la forme de l'empreinte digitale apparaît sur l'écran du système d'info-divertissement, vous devez placer votre doigt sur le capteur de reconnaissance dans le véhicule conformément au message d'instructions pour l'autorisation, puis vous pouvez utiliser les fonctions associées sans entrer le mot de passe.

Si le système d'authentification d'empreintes digitales ne fonctionne pas, éloignez votre doigt du capteur d'authentification digitale, puis réessayez.

Les fonctions associées aux empreintes digitales peuvent être activées ou désactivées à partir du menu Réglages. Sélectionnez :

- « Configuration → Paramètres du profil utilisateur → Conducteur 1 (ou Conducteur 2) → Empreinte digitale

Fonctionnalités liées aux empreintes digitales	Caractéristique
Accès aux informations personnelles	Utiliser avec une empreinte digitale sans mot de passe
Déverrouillage du profil	
Quitter le mode voiturier	

## i Informations

Le système d'infodivertissement peut se modifier après des mises à jour du logiciel. Pour plus d'informations, reportez-vous au manuel fourni dans le système d'infodivertissement et au guide de référence rapide.

## i Informations

Si la même empreinte digitale est enregistrée pour le conducteur 1 et le conducteur 2, le résultat de l'authentification est lié au conducteur 1, lorsque l'authentification est réussie.

### Limites du système

- Le système d'authentification d'empreintes digitales peut ne pas fonctionner lorsque :
  - Tentative d'autoriser avec une empreinte digitale non enregistrée.
  - Ne pas toucher le centre du capteur d'authentification d'empreinte digitale.
  - Tout liquide ou substance sur votre doigt ou sur le capteur.
  - Le film sur le capteur n'est pas retiré.
  - L'empreinte digitale enregistrée est endommagée ou enflée.
  - La main est trop sèche.
  - Le capteur est touché brièvement.
- Si l'authentification des empreintes digitales échoue à plusieurs reprises, l'authentification des empreintes digitales peut être temporairement restreinte. Vous devrez réessayer plus tard ou essayer d'autres méthodes telles que la saisie de votre mot de passe.
- Lorsque vous vous rendez chez un revendeur agréé de produits de marque Genesis pour réparer des pièces liées au système d'authentification d'empreintes digitales ou en cas de défaillance de pièce associée, votre empreinte digitale enregistrée peut être supprimée. Prenez votre clé connectée avec vous lorsque vous vous rendez chez un revendeur agréé de produits de marque Genesis.
- Vous ne pouvez pas utiliser le capteur d'empreintes digitales lorsque le véhicule est déchargé.
- Si vous démarrez ou éteignez le véhicule pendant le processus d'authentification par empreinte digitale, le processus ne sera pas terminé.



### AVERTISSEMENT

**N'enregistrez pas les empreintes digitales des enfants dans le véhicule.**

**Si vous enregistrez les empreintes digitales des enfants et les laissez dans le véhicule, cela peut entraîner des accidents inattendus.**

### Lors de l'achat d'un véhicule d'occasion

Si vous achetez un véhicule d'occasion, vous devez confirmer et supprimer toutes les empreintes digitales enregistrées dans les profils du conducteur 1 et du conducteur 2.

## SERRURES DE PORTES

### Verrouillage / déverrouillage des portes depuis l'extérieur du véhicule

#### Utilisation de la clé mécanique

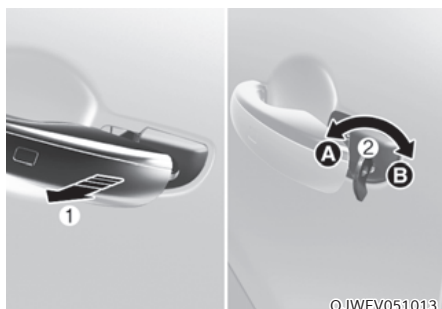

[A] : Verrouillage, [B] : Déverrouillage

Après avoir tiré la poignée de porte (1), tournez la clé (2) vers l'avant du véhicule pour verrouiller (A) ou tournez la clé vers l'arrière du véhicule pour déverrouiller (B).

Si vous verrouillez la porte conducteur avec une clé mécanique, la porte conducteur se verrouillera. Si vous déverrouillez la porte conducteur avec une clé mécanique, la porte conducteur se déverrouillera.

Une fois les portes déverrouillées, vous pouvez les ouvrir en tirant sur leur poignée. Pour refermer la porte, appuyez dessus à la main. Assurez-vous que les portes sont bien fermées.

#### REMARQUE

**N'appliquez pas de force excessive sur la porte et la poignée de porte. Cela pourrait endommager la porte et la poignée de porte.**

#### **i** Informations

Lorsque le trou de serrure gèle et ne s'ouvre pas, tapotez légèrement ou réchauffez indirectement le trou de serrure (par exemple, à la température de la main).

#### Utilisation de la clé connectée



OJKEV051001

#### Verrouillage

Touchez le capteur tactile sur la poignée de porte extérieure avant (la partie gravée) tout en portant la clé connectée sur vous ou appuyez sur le bouton de verrouillage de la porte de la clé connectée. Toutes les portes se verrouillent.



OJKEV051002

#### Déverrouillage

Placez votre main dans la poignée de porte extérieure avant tout en portant la clé connectée sur vous ou appuyez sur le bouton de déverrouillage de porte de la clé connectée. Toutes les portes se déverrouillent.

Une fois les portes déverrouillées, vous pouvez les ouvrir en tirant sur leur poignée.

Pour refermer la porte, appuyez dessus à la main. Assurez-vous que les portes sont bien fermées.

Pour plus de détails, reportez-vous à « Clé connectée » dans les pages précédentes.

### **i** Informations

- Par temps froid et humide, il est possible que les systèmes de verrouillage/déverrouillage et les mécanismes des portes ne fonctionnent pas correctement en raison du gel.
- Si la porte est verrouillée/déverrouillée rapidement plusieurs fois avec la clé du véhicule ou le bouton de verrouillage des portes, le système peut temporairement cesser de fonctionner afin de protéger le circuit et d'éviter tout dommage aux composants du système.

### Actionnement des serrures de portes depuis l'intérieur du véhicule

#### *Avec la poignée de porte*



#### Porte avant

Si la poignée intérieure est tirée lorsque la porte est verrouillée, la porte se déverrouille et s'ouvre.

#### Porte arrière

Si la poignée intérieure est tirée lorsque la porte est verrouillée, la porte se déverrouille. Si la poignée intérieure de la porte est à nouveau tirée, la porte s'ouvre.

Si une porte est ouverte, les portes ne se verrouillent pas même si l'interrupteur de verrouillage centralisé des portes est enfoncé.

### **i** Informations

Si la serrure électrique d'une porte ne fonctionne pas pendant que vous êtes dans le véhicule, essayez l'une des méthodes suivantes pour sortir :

- Actionnez à plusieurs reprises le système de déverrouillage (électronique et manuel) tout en tirant sur la poignée de la porte.
- Actionnez les autres serrures et poignées de porte, à l'avant et à l'arrière.
- Abaissez une vitre avant et utilisez la clé mécanique pour déverrouiller la porte depuis l'extérieur.

## Utilisation de l'interrupteur de verrouillage/déverrouillage de la porte





OJKEV051015



OJKEV051016

[A] : Porte du conducteur, [B] : Porte du passager avant

### Commutateur de verrouillage central des portes conducteur et passager

L'accoudoir de porte côté conducteur et passager est équipé d'un bouton de verrouillage central de porte. Le bouton de verrouillage est indiqué par le symbole . Le bouton de déverrouillage est indiqué par le symbole .

Lorsque le bouton de verrouillage (1) est enfoncé (voyant de porte allumé), toutes les portes se verrouillent.

Lorsque le bouton de déverrouillage (2) est enfoncé, toutes les portes du véhicule se déverrouillent.

Si une porte est ouverte, les portes ne se verrouillent pas même si le contacteur de verrouillage centralisé des portes (1) est enfoncé.

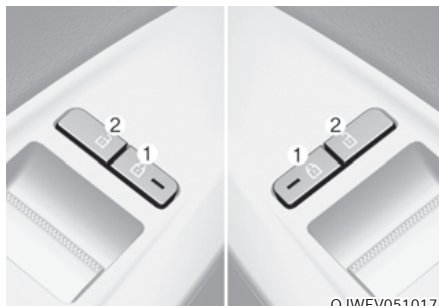

OJWEV051017

### Porte arrière

Lorsque le bouton de verrouillage (1) est enfoncé (voyant de porte allumé), toutes les portes se verrouillent.

Lorsque le bouton de déverrouillage (2) est enfoncé, toutes les portes du véhicule se déverrouillent.

### Informations

Si toutes les portes sont verrouillées à l'aide du bouton de verrouillage des portes arrière et que le bouton de verrouillage électronique de sécurité pour enfants (si équipé) sur le siège conducteur est activé (témoin lumineux allumé), les portes arrière ne peuvent pas être ouvertes. Si vous souhaitez ouvrir les portes arrière :

- Déverrouillez la porte avec la clé connectée de l'extérieur lorsque le véhicule est en position OFF.
- Appuyez sur le bouton de verrouillage électronique de sécurité pour enfants sur la porte du conducteur pour l'éteindre (voyant éteint), puis déverrouillez les portes avec l'interrupteur de verrouillage central des portes du conducteur ou du passager. (Sécurité enfants électronique désactivée → Porte déverrouillée)
- Appuyez sur le bouton de verrouillage électronique de sécurité pour enfants sur la porte du conducteur pour l'éteindre (voyant éteint), puis tirez deux fois sur la poignée de porte intérieure arrière.

### En cas d'urgence

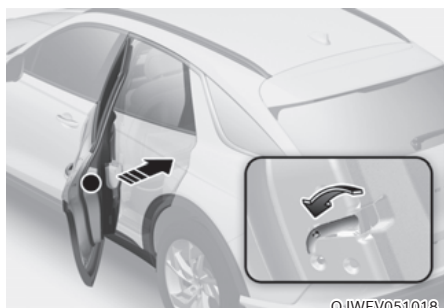

En cas d'urgence, par exemple lorsque la batterie est déchargée, la seule façon de verrouiller la ou les portes est d'utiliser la clé mécanique depuis le trou de clé extérieur.

Les portes sans trou de serrure extérieure peuvent être verrouillées comme suit :

1. Ouvrez la porte.
2. Insérez la clé dans la serrure de verrouillage de porte d'urgence et tournez la clé en position de verrouillage.
3. Fermez bien la porte.



### Informations

**Si le bouton de verrouillage électrique des portières ne fonctionne pas (par exemple, batterie déchargée) et que le hayon est fermé, vous ne pourrez pas ouvrir le hayon tant que le courant n'est pas rétabli.**



### AVERTISSEMENT

- Les portes doivent être toujours bien fermées et verrouillées lorsque le véhicule se déplace. Si les portes sont déverrouillées, le risque d'être projeté hors du véhicule en cas d'accident est plus important.
- Ne tirez pas sur la poignée intérieure de la portière du conducteur ou du passager lorsque le véhicule est en mouvement.



### AVERTISSEMENT

**Ne laissez pas des personnes âgées, des enfants ou des animaux sans surveillance dans votre véhicule. Un véhicule fermé peut devenir extrêmement chaud et provoquer des blessures graves ou mortelles à des personnes âgées, des enfants ou à des animaux sans surveillance, qui ne pourraient pas sortir du véhicule. Les enfants pourraient activer des fonctions du véhicule et se blesser ou ils pourraient subir d'autres dommages dus à une personne qui entrerait dans le véhicule.**



### AVERTISSEMENT

**Verrouillez toujours votre véhicule.**

**Si vous laissez votre véhicule déverrouillé, une autre personne peut se dissimuler à l'intérieur.**

**Pour sécuriser votre véhicule, tout en appuyant sur le frein, placez la boîte de vitesses en position P (stationnement), engagez le frein de stationnement et appuyez sur le bouton de démarrage/arrêt en position OFF, fermez toutes les vitres, verrouillez toutes les portes et prenez toujours la clé avec vous.**



## ATTENTION

L'ouverture d'une porte lorsque quelque chose s'approche peut causer des dommages ou des blessures. Lorsque vous ouvrez les portes, soyez attentif aux véhicules, aux cyclomoteurs, aux bicyclettes ou aux piétons approchant du véhicule.



## AVERTISSEMENT

Si vous restez longtemps dans le véhicule alors qu'il fait très chaud ou très froid, vous risquez des blessures ou la mort. Ne verrouillez pas le véhicule de l'extérieur lorsqu'une personne se trouve à l'intérieur.

## Blocages (si équipé)

Certains véhicules sont équipés d'un système de verrouillage. Les blocages empêchent d'ouvrir une porte de l'intérieur ou de l'extérieur du véhicule après avoir été activés, par mesure de sécurité supplémentaire.

Pour verrouiller le véhicule à l'aide de la fonction de blocage, les portes doivent être verrouillées avec la clé connectée. Pour déverrouiller le véhicule, la clé connectée doit être utilisée à nouveau.

## Fonctions de verrouillage et de déverrouillage automatique des portes

Votre véhicule est équipé de fonctions qui verrouillent ou déverrouillent automatiquement votre véhicule en fonction des paramètres que vous sélectionnez sur l'écran du système d'info-divertissement.

### *Activation du verrouillage automatique lors de la conduite*

Lorsque cette fonction est définie dans l'écran du système d'info-divertissement, toutes les portes seront verrouillées automatiquement lorsque le véhicule dépasse 15 km/h (9 mi/h).

### *Déverrouillage automatique à l'arrêt du véhicule*

Lorsque cette fonction est définie dans l'écran du système d'info-divertissement, toutes les portes se déverrouillent automatiquement lorsque le contact du véhicule est coupé.



## Informations

**Le système d'infodivertissement peut se modifier après des mises à jour du logiciel. Pour plus d'informations, reportez-vous au manuel fourni dans le système d'infodivertissement et au guide de référence rapide.**

### *Fonction supplémentaire de déverrouillage de sécurité - déploiement des airbags*

Par sécurité, toutes les portes se déverrouillent automatiquement lorsqu'un impact déclenche le déploiement des airbags.

## Serrures de portes arrière avec sécurité enfants (si équipé)

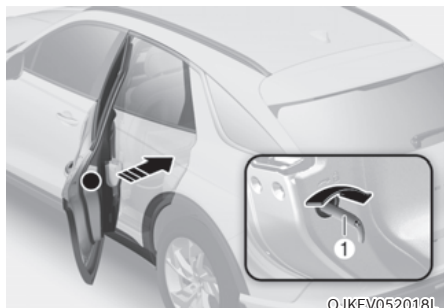

Les verrous de sécurité enfants permettent d'empêcher les enfants assis à l'arrière d'ouvrir accidentellement les portes arrière. Le verrou de sécurité des portes arrière doit toujours être utilisé lorsque des enfants sont dans le véhicule.

Le verrou de sécurité enfants se trouve sur le bord de chaque porte arrière. Lorsque la sécurité enfant est en position verrouillée, la porte arrière ne s'ouvre pas si la poignée intérieure de la porte est tirée.

Pour verrouiller la sécurité enfant, insérez un petit outil à lame plate (comme un tournevis) (1) dans la fente et tournez-le vers la position de verrouillage comme illustré.

Pour déverrouiller et ouvrir une porte arrière depuis l'intérieur du véhicule, désactivez la sécurité enfant.



### AVERTISSEMENT

**Si les enfants ouvrent accidentellement les portes arrière lorsque le véhicule est en mouvement, ils risquent de tomber du véhicule. Les verrous de sécurité des portes arrière doivent toujours être utilisés lorsque des enfants sont dans le véhicule.**

## Verrouillage électronique de sécurité pour enfant (si équipé)



Lorsque le bouton de verrouillage électronique de sécurité pour enfants est enfoncé et que le témoin lumineux du bouton s'allume, les portes arrière ne peuvent pas être ouvertes de l'intérieur du véhicule.

- La lunette arrière ne peut pas être ouverte ou fermée lorsque le bouton de verrouillage électronique de sécurité pour enfants est en position LOCK (voyant allumé).  
Pour plus d'informations, reportez-vous à la section « Vitres » de ce chapitre.
- Le verrouillage électronique de sécurité pour enfants ne s'active pas automatiquement à moins que le conducteur n'appuie sur le bouton de verrouillage électronique de sécurité pour enfants.
- Si 3 minutes s'écoulent après que le bouton de démarrage/arrêt est enfoncé sur OFF ou ACC, le témoin lumineux sur le bouton s'éteint et le conducteur ne peut pas+ désactiver le verrouillage électronique de sécurité pour enfants en appuyant sur le bouton. Pour désactiver la fonction, appuyez sur le bouton de démarrage/arrêt en position ON, puis appuyez sur le bouton de verrouillage électronique de sécurité pour enfants.



- Si l'alimentation est à nouveau fournie après avoir retiré la batterie ou que la batterie ait été déchargée alors que le bouton de verrouillage électronique de sécurité pour enfants est en position LOCK, appuyez à nouveau sur le bouton pour faire correspondre l'état de l'indicateur sur le bouton de verrouillage électronique de sécurité pour enfants et l'état réel de la fonction de verrouillage électronique de sécurité enfant.
- Si l'airbag est activé alors que le bouton de verrouillage électronique de sécurité enfant est en position LOCK (voyant allumé), les portes arrière se déverrouillent automatiquement.
- Les véhicules équipés de la fonction de verrouillage électronique de sécurité pour enfants ne sont pas équipés d'un verrouillage manuel de sécurité pour enfants.



### AVERTISSEMENT

Si des enfants ouvrent accidentellement la portière arrière pendant que le véhicule roule, ils pourraient tomber du véhicule. Le verrouillage électronique de sécurité pour enfants doit toujours être utilisé lorsque des enfants sont dans le véhicule.

### REMARQUE

#### Défaillance du verrouillage de sécurité enfant / Erreur de verrouillage de sécurité enfant

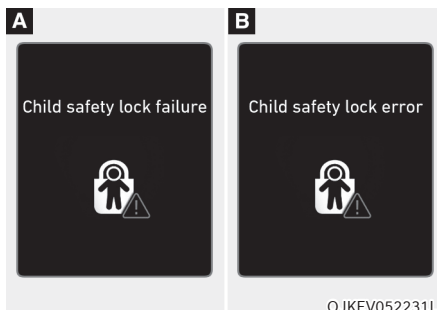

OJKEV052231L

Lorsque le verrouillage électronique de sécurité pour enfants ne fonctionne pas même si le bouton est enfoncé, le message s'affiche et une alarme retentit. Si cela se produit, nous vous conseillons de faire inspecter le véhicule par un concessionnaire agréé pour les produits de la marque Genesis.

#### *Aide à la sortie en toute sécurité (si équipé du verrouillage électronique de sécurité pour enfants)*

L'aide à la sortie en toute sécurité aide à empêcher l'occupant arrière d'ouvrir la porte arrière. Lorsqu'un véhicule s'approchant de la zone arrière est détecté après l'arrêt du véhicule, les portes arrière ne se déverrouillent pas même lorsque le conducteur essaie de déverrouiller les portes arrière à l'aide du bouton de verrouillage électronique de sécurité pour enfants.

Pour plus de détails, reportez-vous à la section « Aide à la sortie en toute sécurité (SEA) » au chapitre 7.

### SYSTÈME D'ALARME ANTIVOL

Ce système permet de protéger votre véhicule et les objets de valeur. L'avertisseur sonore retentit et les feux de détresse clignotent de manière continue dans les situations suivantes :

- Une porte est ouverte sans utiliser la clé connectée.
- Le hayon est ouvert sans utiliser la clé connectée.
- Le capot est ouvert.

L'alarme continue pendant 30 secondes, puis le système se réinitialise. Pour désactiver l'alarme, déverrouillez les portes avec la clé connectée.

Le système d'alarme antivol s'active automatiquement 30 secondes après le verrouillage des portes et du hayon. Pour que le système s'active, vous devez verrouiller les portes et le hayon de l'extérieur du véhicule avec la clé connectée ou en touchant le capteur tactile à l'extérieur de la poignée de porte avec la clé connectée en votre possession.

Les feux de détresse clignotent et le signal sonore retentit une fois pour indiquer que le système est armé.

Une fois que le système de sécurité est armé, toute ouverture d'une porte, du hayon ou du capot sans la clé connectée ou l'émetteur déclenche l'alarme.

Le système d'alarme antivol ne s'active pas si le capot, le hayon ou les portes ne sont pas correctement fermés. Si le système ne s'active pas, vérifiez que le capot, le hayon ou les portes sont pas correctement fermés.

Ne tentez pas de modifier ce système ou d'y ajouter d'autres dispositifs.

#### **i** Informations

- **Ne verrouillez pas les portes tant que tous les passagers n'ont pas quitté le véhicule. Si le dernier passager quitte le véhicule lorsque le système est armé, l'alarme sera activée.**
- **Si le véhicule n'est pas désarmé avec la clé connectée, ouvrez les portes à l'aide de la clé mécanique et démarrez le véhicule en appuyant directement sur le bouton de démarrage/arrêt avec la clé connectée.**
- **Si le système est désarmé en déverrouillant le véhicule, mais que ni une porte ni le hayon ne sont ouverts dans les 30 secondes, les portes se reverrouillent et le système se réarme automatiquement.**

#### **i** Informations



Les véhicules équipés d'un système d'alarme antivol disposent d'une étiquette avec les informations suivantes :

1. AVERTISSEMENT
2. SYSTÈME DE SÉCURITÉ

## ALERTE AVANCÉE D'OCCUPANT ARRIÈRE (ROA) (SI ÉQUIPÉ)

L'alerte avancée d'occupant arrière est fournie pour empêcher le conducteur de quitter le véhicule avec le passager arrière laissé dans le véhicule.

### Réglage du système

Pour utiliser l'alerte d'occupant arrière, elle doit être activée dans le menu Réglages de l'écran du système d'info-divertissement. Sélectionnez :

- Configuration → Paramètres du véhicule → Confort → Alerte d'occupant arrière (ROA)



### Informations

**Le système d'infodivertissement peut se modifier après des mises à jour du logiciel. Pour plus d'informations, reportez-vous au manuel fourni dans le système d'infodivertissement et au guide de référence rapide.**

### Fonctionnement du système

- Première alerte  
Lorsque vous éteignez le véhicule et que vous ouvrez la porte du conducteur après avoir ouvert et fermé la porte arrière ou la ridelle arrière, le message d'avertissement « Check rear seat for passengers and belongings » (Vérifier qu'il n'y a pas de passagers ou d'effets personnels sur le siège arrière) s'affiche sur le combiné d'instruments.
- Seconde alerte  
Après la première alerte, la deuxième alerte fonctionne lorsqu'un mouvement est détecté dans le véhicule après la fermeture de la porte conducteur et le verrouillage de toutes les portes. Le klaxon retentit pendant environ 25 secondes. De même, un message texte est envoyé aux membres de Genesis Connected Services (si disponible). Si le système continue de détecter un mouvement, l'alerte se déclenche jusqu'à 8 fois.  
Déverrouillez les portes avec la clé connectée pour arrêter l'alerte.
- Le système détecte un mouvement dans le véhicule pendant les 10 minutes suivant le verrouillage de la porte.

### **i** Informations

- La deuxième alerte est disponible pour les véhicules équipés d'un capteur d'alerte d'occupation arrière (ROA).
- L'Alerte d'occupation arrière s'active aussi lorsque du mouvement est détecté dans la zone de chargement.
- La deuxième alerte n'est activée qu'après l'activation préalable de la première alerte.

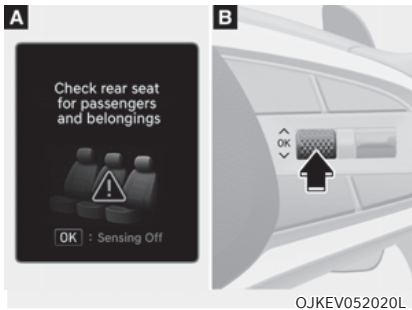

[A] : Combiné, [B] : Volant

Si vous ne souhaitez pas utiliser l'alerte d'occupant arrière, appuyez sur le bouton OK du volant lorsque la première alerte s'affiche sur le combiné d'instruments. Cela désactivera une fois la deuxième alerte.

- Si le véhicule est démarré à distance (s'il est équipé du démarrage à distance), la détection des mouvements intérieurs s'arrêtera.

### Précautions système



- Assurez-vous que toutes les fenêtres sont fermées. Si la vitre est ouverte, l'alerte peut fonctionner lorsque le capteur détecte un mouvement involontaire (par exemple, du vent ou des insectes).
- L'alerte peut se déclencher si un mouvement dans le siège du conducteur ou du passager est détecté.
- Si les portes sont verrouillées avec un passager à l'intérieur du véhicule, l'alerte peut se déclencher.
- Une alerte peut se produire en cas d'impact sur le véhicule.
- Si des boîtes ou des objets sont empilés dans le véhicule, le système peut ne pas détecter les passagers. Ou, l'alerte peut se déclencher si les boîtes ou les objets tombent.
- L'alerte peut se déclencher lorsque le véhicule est poussé ou secoué ou pendant le nettoyage. Le bruit ou les vibrations environnantes après que le véhicule a été verrouillé peuvent également déclencher l'alerte.
- L'alerte peut se déclencher lorsqu'il y a des objets liquides ou métalliques dans le véhicule.



## AVERTISSEMENT

Même si votre véhicule est équipé de l'alerte avancée d'occupant arrière (ROA), assurez-vous toujours de vérifier le siège arrière avant de quitter le véhicule.

L'alerte avancée d'occupant arrière (ROA) peut ne pas fonctionner lorsque :

- Le mouvement ne se poursuit pas pendant un certain temps ou le mouvement est faible.
- Aucun enfant n'est assis dans un système de retenue pour enfants.
- Le signal de détection est faible car il est obscurci par le siège ou le CRS (p.ex., un enfant est attaché dans le CRS faisant face vers l'avant).
- Un mouvement est détecté dans des zones autres que les sièges arrière.
- Le passager arrière est couvert par un tissu contenant une substance métallique comme une couverture.
- Un objet dans le véhicule bloque le capteur.
- Le capteur est contaminé par un corps étranger.
- Un animal sur le siège arrière ou dans le coffre à bagages n'est pas assez grand pour être détecté par le capteur ou il n'y a pratiquement aucun mouvement.
- Fixation d'objets ou modification du plafond intérieur, ou plafond intérieur déformé ou endommagé.
- Il y a des interférences électroniques autour du véhicule.
- Autres raisons environnementales pouvant affecter le système.

## Déclaration de conformité

Les composants de fréquence radio (détecteurs de radar ROA) est conforme :

- Pour l'Europe et les pays certifiés CE

Declaration of Conformity  
Radiocontrolled Vehicle components



We, IEE International Electronics & Engineering, abbreviated "IEE S.A.", a Luxembourg société anonyme, having its registered office at Zone Industrielle, 12 rue Pierre Richardot, L-6468 Echternach, Grand-Duchy of Luxembourg and registered with the Luxembourg Trade and Companies' Register under number B 134858, declare under our sole responsibility that the above named product is in conformity with the relevant Union harmonisation legislation:

- 2011/65/EU - European RoHS Directive
- 2014/53/EU - Radio Equipment Directive

The original declaration of conformity can be consulted at: IEE S.A., Legal Department, 1 rue du Campus, L-7795 Bissen, Luxembourg.

frequency band 60-64 GHz  
Maximum Output Power 13 dBm (20 mW)

OANATEL402

## SYSTÈME DE MÉMOIRE INTÉGRÉ



Le système de mémoire intégré pour le siège du conducteur est fourni pour stocker et rappeler les paramètres de mémoire suivants avec une simple opération de bouton.

- Position du siège conducteur
- Position du volant (réglage électrique)
- Position du rétroviseur extérieur
- Position de l'affichage tête haute (HUD) (si équipé)



### AVERTISSEMENT

**N'essayez jamais de faire fonctionner le système de mémoire intégré lorsque le véhicule est en mouvement.**

**Ceci pourrait entraîner une perte de contrôle du véhicule, un accident avec des blessures graves ou mortelles ou des dégâts matériels.**

### **i** Informations

- Si la batterie est débranchée, les paramètres en mémoire seront effacés.
- Si le système de mémoire intégré ne fonctionne pas normalement, nous vous conseillons de faire inspecter le système par un concessionnaire agréé pour les produits de la marque Genesis.

### Mémorisation des positions

1. Passez à P (stationnement) lorsque le bouton de démarrage/arrêt est en position ON.
2. Réglez la position du siège du conducteur, la position du rétroviseur extérieur, la position du volant et la hauteur/luminosité de l'affichage tête haute à la position souhaitée.
3. Appuyez sur le bouton SET. Le système émet un bip et vous avertit « Appuyez sur le bouton pour enregistrer les réglages » sur l'écran LCD du combiné d'instruments.
4. Appuyez sur l'un des boutons de mémoire (1 ou 2) dans les 4 secondes. Le système émet deux bips lorsque la mémoire a été correctement stockée.
5. « Réglages conducteur 1 (ou 2) enregistrés » apparaîtra sur l'écran LCD du combiné d'instruments. Le message apparaît uniquement pour le réglage de la mémoire de position du siège du conducteur.

## Rappel des positions mémorisées

1. Passez à P (stationnement) lorsque le bouton de démarrage/arrêt est en position ON.
2. Appuyez sur le bouton de mémoire souhaité (1 ou 2). Le système émet un bip, puis la position du siège du conducteur, la position du rétroviseur extérieur, la position du volant et la hauteur de l'affichage tête haute s'ajustent automatiquement selon les positions enregistrées.
3. « Réglages conducteur 1 (ou 2) appliqués » apparaîtra sur l'écran LCD du combiné d'instruments.

## Informations

- **Si vous appuyez sur le bouton SET ou sur le bouton correspondant dont le réglage est rappelé, le réglage sera temporairement désactivé. Si vous appuyez sur les autres boutons, le réglage du bouton enfoncé s'activera.**  
**Par exemple, si vous appuyez sur le bouton SET ou le bouton 1 avec le réglage numéro 1 en fonctionnement, le réglage se désactivera temporairement. Si vous appuyez sur le bouton 2, le réglage numéro 2 s'activera.**
- **Si vous ajustez le siège, le rétroviseur, le volant ou l'affichage tête haute tout en rappelant les positions enregistrées, les paramètres prédéfinis deviendront inefficaces.**

## Réinitialisation du système

Suivez les procédures suivantes pour réinitialiser le système de mémoire intégré lorsqu'il ne fonctionne pas correctement.

### *Réinitialisation du système de mémoire intégré*

1. Arrêtez le véhicule et ouvrez la portière du conducteur avec le bouton de démarrage/arrêt en position ON et le véhicule passe en position P (stationnement).
2. Réglez le siège et le dossier du conducteur dans la position la plus avancée.
3. Appuyez sur le bouton SET et poussez simultanément le commutateur du siège conducteur vers l'avant (environ 2 secondes).
4. Relâchez le bouton SET et le commutateur du siège conducteur lorsque le bip sonore retentit.

### *Pendant la réinitialisation du système de mémoire intégré*

1. La réinitialisation commence par un son de notification.
2. Le siège et le dossier du conducteur sont réglés en position arrière avec le son de notification.
3. Le siège et le dossier du conducteur sont réajustés à la position par défaut (position centrale) avec le son de notification.

Cependant, dans les cas suivants, la procédure de réinitialisation et le son de notification peuvent s'arrêter.

- Le bouton mémoire est enfoncé.
- L'interrupteur de commande du siège est actionné.
- Le sélecteur est sorti de la position P (Stationnement).
- La vitesse de conduite dépasse 3 km/h (2 mi/h).
- La porte du conducteur est fermée.

### REMARQUE

- **Pendant la réinitialisation du système de mémoire intégré, si la réinitialisation et le son de notification s'arrêtent de manière incomplète, recommencez la procédure de réinitialisation.**
- **Assurez-vous qu'il n'y a aucun objet autour du siège du conducteur avant de réinitialiser le système de mémoire intégré.**
- **Après la réinitialisation du système de mémoire intégré, le réglage du siège du conducteur doit à nouveau être enregistré pour rappeler la position de la mémoire.**

### Accès facile au siège

L'accès facile au siège déplace automatiquement le siège du conducteur et le volant comme suit :

- **Sortie du véhicule :**  
Le siège du conducteur, le volant et le renfort latéral du siège se déplaceront comme suit lorsque le bouton de démarrage/arrêt est en position OFF avec le rapport en position P (stationnement) et la porte du conducteur ouverte.
  - **Siège conducteur :** Se déplace vers l'arrière en fonction de la distance sélectionnée dans le menu Réglages du système d'info-divertissement.
  - **Volant :** Se déplace vers le haut
  - **Renfort latéral de siège (si équipé) :** Ajusté à la position par défaut.

Cependant, le siège du conducteur peut ne pas se déplacer vers l'arrière s'il n'y a pas assez d'espace entre le siège du conducteur et les sièges arrière.

De plus, sur une base régulière, le volant avancera également pour ajuster son emplacement par lui-même.

- **Entrer dans le véhicule :**  
Le siège du conducteur, le volant et le renfort latéral de siège se déplacent comme suit lorsque le bouton de démarrage/arrêt est enfoncé en position ACC, ON ou START ou tout en portant la clé connectée, la porte du conducteur est fermée avec le bouton de démarrage/arrêt en position OFF.
  - **Siège conducteur :** Revient à sa position d'origine.
  - **Volant :** Revient à sa position d'origine.
  - **Renfort latéral de siège (si équipé) :** Ajusté à la position par défaut.
- **Vous pouvez activer ou désactiver la fonction Accès facile au siège depuis le menu Réglages du système d'info-divertissement. Sélectionnez :**
  - **Siège conducteur**  
Configuration → Réglages du véhicule → Siège → Siège facilitant l'accès → Siège conducteur facilitant l'accès → Normal/étendu/désactivé
  - **Volant**  
Configuration → Paramètres du véhicule → Siège → Siège facilitant l'accès → Facilité d'accès au volant

### Informations

**Le système d'infodivertissement peut se modifier après des mises à jour du logiciel. Pour plus d'informations, reportez-vous au manuel fourni dans le système d'infodivertissement et au guide de référence rapide.**



## VOLANT

### Module MDPS (direction assistée entraînée par moteur)

Le système vous aide à diriger le véhicule. Si le contact est coupé ou si le système de direction assistée ne fonctionne plus, vous pouvez toujours diriger le véhicule, mais cela exigera un effort accru sur le volant.

Si vous remarquez un changement au niveau de l'effort nécessaire sur la direction lorsque le véhicule fonctionne normalement, nous vous conseillons de faire vérifier votre système par un concessionnaire agréé pour les produits de la marque Genesis.



### ATTENTION

Si la direction assistée électrique ne fonctionne pas normalement, le  témoin d'avertissement s'allume et le message « Vérifier la direction assistée motorisée » s'affiche sur le combiné d'instruments. Vous pouvez diriger le véhicule, mais avec un effort accru sur la direction. Nous vous conseillons de faire inspecter le système par un concessionnaire agréé pour les produits de la marque Genesis le plus tôt possible.

### Informations

Les symptômes suivants peuvent apparaître pendant du fonctionnement normal du véhicule :

- La direction est dure immédiatement après que vous avez mis le bouton de démarrage/arrêt en position ON.  
Ceci est le cas lorsque le système effectue les diagnostics du système MDPS. Lorsque les diagnostics sont terminés, l'effort sur le volant redevient normal.
- Lorsque la tension de la batterie est faible, il se peut que la direction requiert un plus gros effort. Il s'agit toutefois d'un état temporaire qui se rétablira dès que la batterie aura été chargée.
- Le relais du système MDPS émet un clic lorsque le bouton de démarrage/arrêt est mis en position ON ou OFF.
- Vous pouvez entendre le bruit du moteur lorsque le véhicule est à l'arrêt ou circule à faible vitesse.
- Lorsque vous tournez le volant par temps froid, un bruit anormal peut se produire. Si la température augmente, le bruit disparaît. Tout cela est parfaitement normal.
- Lorsqu'une erreur est détectée dans le système MDPS, la fonction d'assistance à l'effort de direction ne s'active pas pour éviter un accident mortel. Les témoins d'avertissement sur le groupe d'instruments peuvent s'allumer ou l'effort sur la direction peut être important. Si ces symptômes se produisent, amenez si possible le véhicule en lieu sûr. Nous vous conseillons de faire inspecter le système par un concessionnaire Genesis agréé le plus tôt possible.

### Volant inclinable/télescopique

Pour régler le volant sur une position confortable, il doit être en face de votre poitrine et non pas de votre visage. Assurez-vous de bien voir les témoins d'avertissement et les jauges du groupe d'instruments. Après l'avoir réglé, appuyez sur le volant vers le haut et vers le bas pour être sûr qu'il est bien verrouillé.

Régalez toujours la position du volant avant de prendre la route.



#### AVERTISSEMENT

**Ne réglez JAMAIS le volant en conduisant. Vous pourriez perdre le contrôle du véhicule et provoquer un accident.**

#### Réglage manuel (si équipé)



Pour régler l'angle et la hauteur du volant :

1. Appuyez sur le levier de verrouillage-déverrouillage (1).
2. Régalez le volant à l'angle désiré (2) et la distance en avant/en arrière (3).
3. Soulevez le levier de verrouillage-déverrouillage pour bloquer le volant.

### Informations

**Le levier de verrouillage-déverrouillage peut parfois ne pas s'enclencher complètement. Ceci peut survenir lorsque les pignons du mécanisme de verrouillage ne s'engrènent pas convenablement. Dans ce cas, abaissez le levier de verrouillage-déverrouillage, réglez à nouveau le volant, puis relevez le levier pour bloquer le volant.**

#### Réglage électrique (si équipé)



Pour modifier l'angle et la hauteur du volant :

- Poussez l'interrupteur (1) vers le haut et vers le bas pour régler l'angle (2).
- Poussez l'interrupteur (1) vers l'avant et l'arrière pour régler la hauteur (3).

#### REMARQUE

**Ne réglez pas le volant plus longtemps que nécessaire lorsque le moteur du véhicule est arrêté (Indicateur READY (PRÊT) désactivé). Cela pourrait décharger inutilement la batterie.**

### Réinitialisation du réglage électrique du volant

Si le réglage n'est plus possible dans la plage de fonctionnement pendant le réglage de la position du volant (angle ou hauteur), réinitialisez comme suit.

1. À partir de la position d'arrêt du volant, appuyez sur l'interrupteur de commande (1) pendant 10 secondes dans la direction dans laquelle vous réglez le volant. Le volant se déplace dans la direction où le commutateur de commande est enfoncé.
2. Continuez à appuyer sur l'interrupteur (1) pendant au moins 2 secondes après l'arrêt du volant. La réinitialisation sera terminée une fois la plage opérationnelle reconnue.

Si le réglage n'est toujours pas possible après la réinitialisation du réglage électrique du volant, nous recommandons que le système soit inspecté par un revendeur agréé de produits de marque Genesis.

### Avertisseur sonore



Pour klaxonner, appuyez sur la zone du volant signalée par le symbole de l'avertisseur sonore (voir illustration). L'avertisseur sonore fonctionne uniquement lorsque vous appuyez sur cette zone.

#### REMARQUE

**N'appuyez pas fortement sur l'avertisseur pour l'actionner et ne le heurtez pas avec le poignet. N'appuyez pas sur l'avertisseur avec un objet pointu.**

### Volant chauffant (si équipé)



Lorsque le témoin READY (PRÊT) est allumé, touchez l'icône du volant chauffant pour chauffer le volant.

#### Réglage manuel de la température

Chaque fois que vous appuyez sur l'icône de la direction chauffée, la température change comme suit.

- OFF → HAUT → BAS
- En appuyant sur l'icône lorsque la température est basse, le volant chauffant s'éteint.

#### Réglage automatique de la température

- Lorsque la position HIGH est sélectionnée manuellement, le volant chauffant passe automatiquement à la position LOW après 30 minutes. Vous pouvez désactiver le volant chauffant en mettant l'icône en position OFF.
- Lorsque LOW est sélectionné manuellement, le volant chauffant ne sera pas contrôlé automatiquement.

### Commandes automatiques liées aux réglages de la climatisation

Le volant chauffant contrôle automatiquement la température du volant en fonction de la température ambiante lorsque le témoin READY est allumé.

Pour utiliser ces fonctions, elles doivent être activées dans le menu Réglages de l'écran du système d'info-divertissement.

Sélectionnez :

- Configuration → Véhicule → Siège → Chauffage/ventilation → Commandes automatiques qui utilisent les réglages de climatisation → Volant chauffant

### Informations

**Le système d'infodivertissement peut se modifier après des mises à jour du logiciel. Pour plus d'informations, reportez-vous au manuel fourni dans le système d'infodivertissement et au guide de référence rapide.**

- Si vous appuyez sur l'icône de volant chauffant lorsque la fonction est activée, vous devez commander le volant chauffant manuellement.
- Par défaut, le volant chauffant est réglé sur la position OFF chaque fois que le bouton de démarrage/arrêt est mis en position ON. Toutefois, si la fonction Commandes automatiques liées aux réglages de la climatisation est activée, le volant chauffant s'allume et s'éteint en fonction de la température extérieure.

**REMARQUE**

- Ne posez pas de cache ou d'accessoire sur le volant. Le cache ou l'accessoire pourrait endommager le système de chauffage du volant.
- Ne pas frapper la surface de prise du volant avec des objets pointus. Cela pourrait endommager l'élément chauffant du volant.
- Ne nettoyez pas la surface du volant avec les produits suivants. Les surfaces du chauffage et du volant peuvent être endommagées.
  - Les solvants organiques tels que le diluant, l'alcool et l'essence.
  - Produits chimiques tels que les nettoyeurs pour cuir, les agents de revêtement et les cires.

## RÉTROVISEURS

### Rétroviseur intérieur

Avant de conduire votre véhicule, assurez-vous que votre rétroviseur intérieur est correctement positionné. Réglez le rétroviseur de façon que la vue par la lunette arrière soit bien centrée.

#### AVERTISSEMENT

Assurez-vous que votre champ de vision n'est pas obstrué. Ne placez pas sur le siège arrière, dans l'espace de chargement ou derrière les appuie-têtes arrière des objets susceptibles de réduire votre visibilité par la lunette arrière.

#### AVERTISSEMENT

Pour éviter toute blessure grave en cas d'accident ou de déploiement de l'airbag, ne modifiez pas le rétroviseur et n'installez pas de rétroviseur grand angle.

#### AVERTISSEMENT

Ne réglez JAMAIS le rétroviseur en conduisant. Vous pourriez perdre le contrôle du véhicule et provoquer un accident.

#### REMARQUE

Pour nettoyer le miroir, utilisez une serviette en papier ou un objet similaire avec du nettoyant pour vitres. Ne pulvérisez pas de nettoyant pour vitres directement sur le miroir, car il pourrait pénétrer dans le boîtier du miroir.

### Rétroviseur électrochrome (ECM)



[A]: Témoin

Certains véhicules sont livrés équipés d'un rétroviseur électrochrome qui permet de contrôler l'éblouissement en conduisant de nuit ou sous un faible éclairage.

Lorsque le véhicule est allumé, le capteur monté dans le rétroviseur adapte automatiquement l'éblouissement. Le capteur détecte la luminosité autour du véhicule et s'ajuste automatiquement pour contrôler l'éblouissement des phares des véhicules derrière vous.

Lorsque le levier de vitesses est en marche arrière (R), le rétroviseur est automatiquement réglé sur la position la plus lumineuse pour améliorer la visibilité du conducteur à l'arrière du véhicule.

## Rétroviseurs extérieurs



Votre véhicule est équipé de rétroviseurs gauche et droit. Il est possible de régler les rétroviseurs à distance grâce au commutateur de commande de réglage des rétroviseurs. Il est possible de rabattre les rétroviseurs extérieurs pour éviter tout dommage en passant dans une station de lavage automatique ou dans une rue étroite.

Les rétroviseurs extérieurs droit et gauches sont convexes. Les objets que vous voyez dans ce type de rétroviseur sont plus proches qu'il n'y paraît.

Utilisez le rétroviseur intérieur ou regardez directement en arrière pour déterminer la distance réelle des autres véhicules avant de changer de voie.

Veillez à régler les rétroviseurs extérieurs dans la position désirée avant de commencer à conduire.



### AVERTISSEMENT

Ne réglez pas et ne rabattez pas les rétroviseurs extérieurs en conduisant. Vous pourriez perdre le contrôle du véhicule et provoquer un accident.

### REMARQUE

- Ne grattez pas la glace sur le rétroviseur pour ne pas endommager la surface.
- Si le miroir est bloqué par la glace, ne réglez pas le rétroviseur en forçant. Utilisez un dégivrant agréé (et non pas de l'antigel pour radiateur), ou une éponge ou un chiffon doux imbibé d'eau très chaude, ou déplacez le véhicule vers un endroit chaud pour permettre à la glace de fondre.
- Ne nettoyez pas le miroir avec des abrasifs agressifs, du carburant ou d'autres produits de nettoyage à base de pétrole.

### Réglage des rétroviseurs extérieurs



OJWEV051028

Réglage des rétroviseurs extérieurs :

1. Lorsque le bouton de démarrage/arrêt est sur ACC, ON ou START, appuyez sur le bouton L (côté gauche) ou R (côté droit) (1) pour sélectionner le rétroviseur que vous souhaitez régler.
2. Utilisez le commutateur de commande de réglage des rétroviseurs (2) pour positionner le rétroviseur sélectionné vers le haut, le bas, la gauche ou la droite.
3. Après le réglage, appuyez à la fois sur les boutons L et R (voyant éteint) pour éviter un réglage par inadvertance.

#### REMARQUE

- Les rétroviseurs s'immobilisent lorsqu'ils atteignent l'angle de réglage maximum, mais le moteur continue de fonctionner tant que le commutateur est enfoncé. N'appuyez pas plus longtemps que nécessaire sur le commutateur pour ne pas endommager le moteur.
- Ne tentez pas de régler les rétroviseurs extérieurs à la main pour ne pas endommager le moteur.

### Rabattement des rétroviseurs extérieurs



OJWEV051029

Les rétroviseurs peuvent être rabattus ou déployés en appuyant sur le commutateur.

### Réglage du système d'info-divertissement

- Activer au déverrouillage de porte  
Si « Configuration → Paramètres du véhicule → Accueil rétroviseur/éclairage → Activer au déverrouillage de porte » est sélectionné dans le menu Réglages de l'écran du système d'infodivertissement,
  - Le rétroviseur se rabat ou se déploie lorsque la porte est verrouillée ou déverrouillée avec la clé connectée.
  - Le rétroviseur se rabat ou se déploie lorsque les portes sont verrouillées ou déverrouillées à l'aide du capteur tactile sur la poignée extérieure.
- Activer à l'approche du conducteur  
Si « Configuration → Paramètres du véhicule → Accueil rétroviseur/éclairage → Activer à l'approche du conducteur » est sélectionné dans le menu Réglages de l'écran du système d'infodivertissement, le miroir se déploie lorsque le véhicule est approché en possession de la clé intelligente.

### Informations

Le système d'infodivertissement peut se modifier après des mises à jour du logiciel. Pour plus d'informations, reportez-vous au manuel fourni dans le système d'infodivertissement et au guide de référence rapide.



**REMARQUE**

- Le rétroviseur extérieur à commande électrique fonctionne même si le bouton Start/Stop (démarrage/arrêt) est en position OFF. Toutefois, pour éviter de décharger inutilement la batterie, ne réglez pas les rétroviseurs plus longtemps que nécessaire lorsque le voyant READY (PRÊT) est éteint.
- Ne rabattez pas manuellement le rétroviseur extérieur électrique. Vous risqueriez d'endommager le moteur.

**Aide au stationnement en marche arrière (si équipé)**

Lorsque le rapport est mis en position R (marche arrière), le ou les rétroviseurs extérieurs pivotent vers le bas pour faciliter la marche arrière.

L'état du bouton de rétroviseur extérieur (1) détermine si les rétroviseurs se déplaceront ou non :

Comment ça fonctionne

- Lorsque le bouton L ou R (1) est enfoncé (les voyants s'allument), les deux rétroviseurs extérieurs se déplacent.
- Si les boutons L et R (1) ne sont pas enfoncés (voyants éteints), les deux rétroviseurs extérieurs ne bougeront pas.

Les rétroviseurs extérieurs reviendront automatiquement à leur position d'origine si l'un des événements suivants se produit :

- Le bouton de démarrage/arrêt est enfoncé en position OFF ou ACC.
- La transmission est placée dans n'importe quelle position, sauf R (marche arrière),
- Le bouton de réglage du rétroviseur extérieur n'est pas sélectionné.

### **Mode de paramétrage de l'aide au stationnement en marche arrière**

Vous pouvez modifier l'angle du rétroviseur latéral s'il est difficile de voir la vue arrière avec l'angle de base du rétroviseur vers le bas fourni lors de la marche arrière.

Lors de la première livraison du véhicule, l'angle descendant réglé des rétroviseurs latéraux gauche et droit est différent pour assurer la visibilité du conducteur.

1. Assurez-vous que le véhicule est arrêté.
2. Appuyez sur la pédale de frein et déplacez le levier de vitesses sur R (marche arrière). Lorsque vous appuyez sur le bouton L (gauche) ou R (droite), l'angle des deux rétroviseurs latéraux se déplace vers le bas jusqu'à la position de réglage de base.
3. Appuyez sur le bouton L ou R pour sélectionner le rétroviseur que vous souhaitez régler. Appuyez ensuite sur les boutons ▼, ▲, ◀, ▶ pour régler le rétroviseur latéral à l'angle souhaité.
4. Après avoir réglé l'angle, pour enregistrer l'angle ajusté du rétroviseur latéral, changez la vitesse sur une autre position que R (marche arrière) ou changez les boutons L et R en position neutre (les boutons L et R ne sont pas enfoncés).
5. Réglez le rétroviseur opposé en suivant la procédure 1 à 4 ci-dessus.

### **Réinitialisation du mode des paramètres utilisateur de l'aide au stationnement inversé**

Pour ramener l'angle du rétroviseur latéral à l'angle de base, passez la vitesse sur R (marche arrière) et réglez l'angle du rétroviseur plus haut que lorsque la vitesse est en P (stationnement), N (point mort) et D (conduite).

### **REMARQUE**

**Lors du changement de l'angle des deux rétroviseurs latéraux, il est recommandé de changer l'angle d'un côté à la fois en suivant la procédure 1 à 4.**

## VITRES

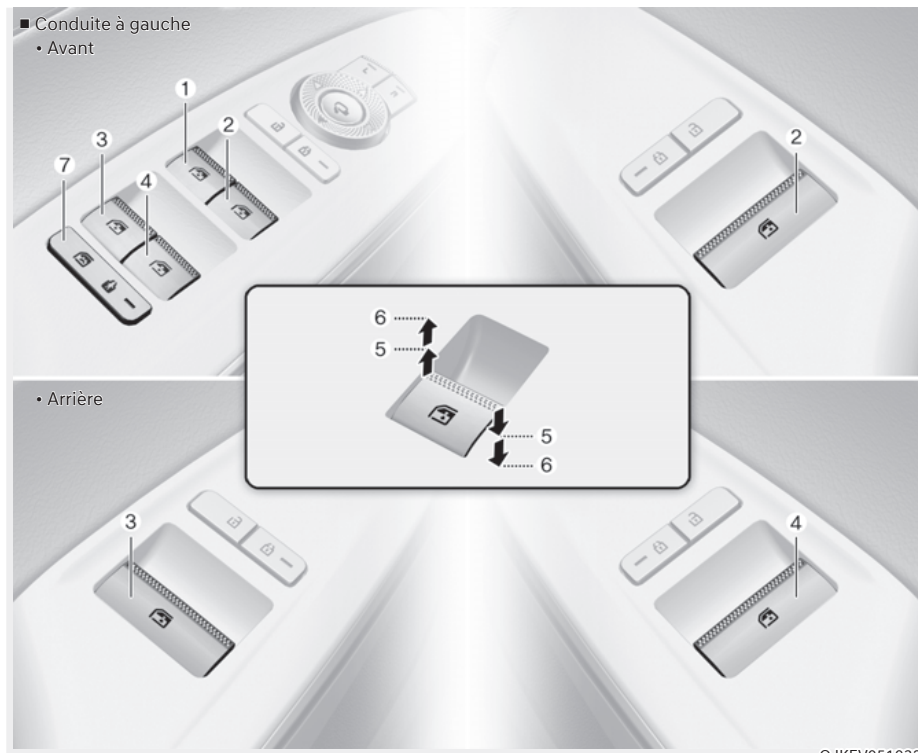

- (1) Commutateur de la vitre électrique du conducteur
- (2) Commutateur de la vitre électrique du passager avant
- (3) Commutateur de vitre électrique arrière (gauche)

- (4) Commutateur de vitre électrique arrière (droite)
- (5) Ouverture et fermeture des vitres
- (6) Vitre électrique automatique
- (7) Commutateur de verrouillage des vitres électriques

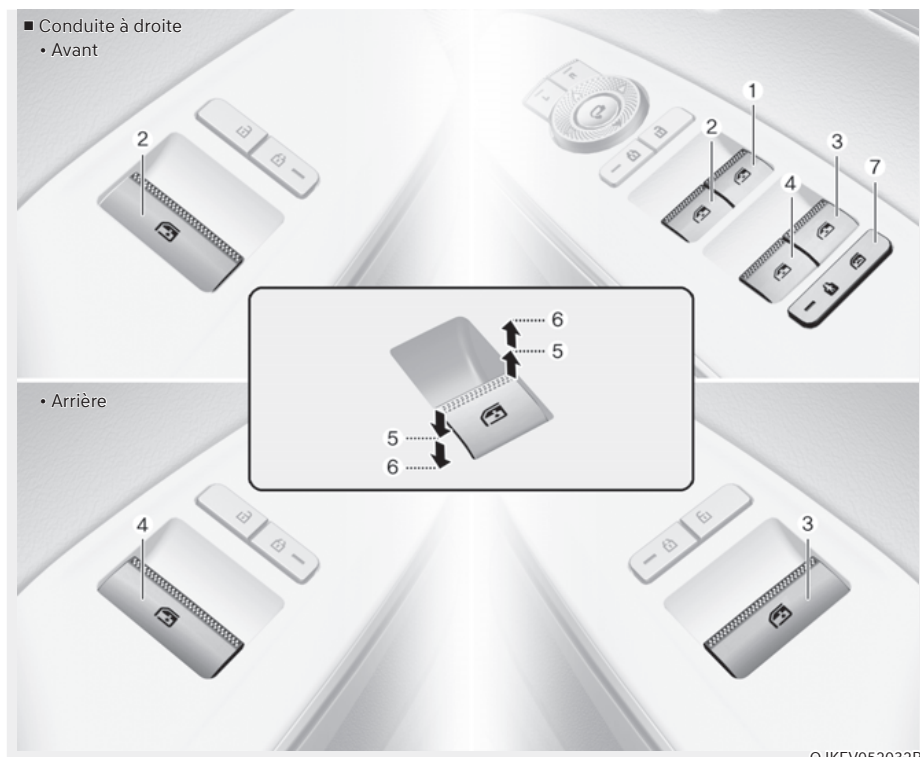

- (1) Commutateur de la vitre électrique du conducteur
- (2) Commutateur de la vitre électrique du passager avant
- (3) Commutateur de vitre électrique arrière (droite)

- (4) Commutateur de vitre électrique arrière (gauche)
- (5) Ouverture et fermeture des vitres
- (6) Vitre électrique automatique
- (7) Commutateur de verrouillage des vitres électriques

## Vitres électriques

Le bouton Start/Stop (démarrage/arrêt) doit être en position ON pour pouvoir lever ou abaisser les vitres. Chaque porte dispose d'un commutateur qui contrôle sa vitre électrique. Le conducteur possède un bouton de verrouillage de lève-vitre électrique qui peut bloquer le fonctionnement des vitres des passagers arrière. Les vitres électriques fonctionnent pendant environ 3 minutes une fois que le bouton de démarrage/arrêt a été placé en position ACC ou OFF. Toutefois, si les portes avant sont ouvertes, les vitres électriques ne fonctionnent pas, même pendant ce laps de temps de 3 minutes.

### Ouverture et fermeture des vitres

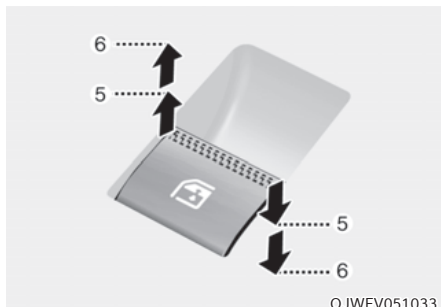

Pour ouvrir :

Appuyez sur le commutateur de la vitre jusqu'au premier cran (5). Relâchez le commutateur à la position désirée.

Pour fermer :

Soulevez le commutateur de la vitre jusqu'au premier cran (5). Relâchez le commutateur de la vitre à la position désirée.

### Ouverture/Fermeture automatique des vitres

En appuyant ou en soulevant momentanément le commutateur de vitre électrique jusqu'au deuxième cran (6) la vitre descend ou remonte complètement, même une fois le commutateur relâché. Pour arrêter la vitre à la position désirée lorsqu'elle est en mouvement, soulevez ou appuyez sur le commutateur et relâchez-le.



### AVERTISSEMENT

- **Ne laissez pas le témoin READY (PRÊT) allumé et la clé dans votre véhicule avec des enfants sans surveillance. Des enfants sans surveillance pourraient actionner la vitre et provoquer des blessures graves.**
- **Ne passez pas la tête, les bras ou le corps par la vitre lorsque vous roulez car vous risquez de vous blesser grièvement.**

### Réinitialisation des vitres électriques

Si les vitres électriques ne fonctionnent pas correctement, réinitialisez le système de vitres de la façon suivante :

1. Appuyez sur le bouton Start/Stop (démarrage/arrêt) pour le mettre en position ON.
2. Fermez la vitre et maintenez le commutateur de vitre électrique relevé pendant au moins une seconde.

Si les lève-vitres électriques ne fonctionnent pas correctement après la réinitialisation, nous recommandons que le système soit inspecté par un détaillant autorisé de produits de marque Genesis.



### AVERTISSEMENT

**La fonction d'inversion automatique ne s'active pas lors de la réinitialisation du système de vitres électriques.**

**Assurez-vous qu'aucune partie du corps ou d'autres objets ne se trouvent pas sur la trajectoire avant de fermer les vitres pour éviter toute blessure ou dégât au véhicule.**

### Inversion automatique du déplacement



Si une vitre détecte un obstacle pendant qu'elle se ferme automatiquement, elle s'arrête et s'abaisse d'environ 30 cm (12 po) pour permettre de retirer l'objet.

Si la vitre rencontre une résistance alors que le commutateur est maintenu en position relevée, elle s'arrête, puis s'abaisse d'environ 2,5 cm (1 po).

Si le commutateur de vitres électriques est à nouveau maintenu en position relevée dans les 5 secondes qui suivent l'abaissement de la vitre par la fonction de retour automatique, le retour automatique ne fonctionne pas.



### Informations

**La fonction de retour automatique est active uniquement lorsque le « Relevage automatique » est utilisé en tirant le commutateur jusqu'au deuxième cran.**



### AVERTISSEMENT

Assurez-vous qu'aucune partie du corps ou d'autres objets ne se trouvent pas sur la trajectoire avant de fermer les vitres pour éviter toute blessure ou dégât au véhicule.

Les objets de moins de 4 mm (0,16 pouce) de diamètre pris entre la vitre et le bord supérieur de la vitre peuvent ne pas être détectés par la fonction de retour automatique. La vitre continuera donc de remonter.

### Bouton de verrouillage des vitres électriques



Le conducteur peut désactiver les commutateurs de lève-vitre électrique sur les portes arrière des passagers en appuyant sur le bouton de verrouillage de lève-vitre électrique.

Lorsque le bouton de verrouillage des vitres électriques est enfoncé :

- La commande des passagers arrière ne peut pas actionner la vitre électrique des passagers arrière
- Notez que la commande du passager avant peut toujours actionner la vitre du passager avant et que la commande principale du conducteur peut toujours actionner toutes les vitres électriques.



## AVERTISSEMENT

Ne laissez pas les enfants jouer avec les vitres électriques. Maintenez le bouton de verrouillage des vitres électriques sur la porte du conducteur en position LOCK (verrouillage). Des blessures graves ou la mort peuvent être causées par l'actionnement involontaire d'une vitre par un enfant.

## REMARQUE

- Pour éviter d'endommager le système de vitres électriques, évitez d'ouvrir ou de fermer plusieurs vitres en même temps. La durée de vie du fusible en sera ainsi prolongée.
- N'essayez jamais d'actionner le commutateur principal sur la porte du conducteur et celui d'une autre vitre dans des directions opposées en même temps. La vitre s'arrêterait et ne pourrait plus être ouverte ni fermée.

### *Fonction d'ouverture/fermeture des vitres à distance (télécommande de vitres)*

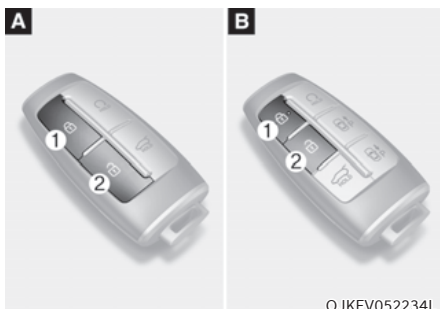

OJKEV052234L

Vous pouvez toujours contrôler le mouvement de la vitre quand le véhicule est éteint en appuyant sur le bouton de verrouillage (1) ou de déverrouillage (2) de porte .

- Appuyez sur le bouton de verrouillage de porte pendant plus de 3 secondes. Les portes se verrouillent et les vitres remontent tant que vous appuyez sur le bouton de verrouillage de porte.
- Appuyez sur le bouton de déverrouillage de porte pendant plus de 3 secondes. Les portes se déverrouillent et les vitres s'abaissent tant que vous appuyez sur le bouton de déverrouillage de porte.



## Informations

- La fonction d'ouverture/fermeture à distance des vitres peut s'arrêter brusquement lorsque vous vous éloignez de votre véhicule pendant le fonctionnement. Restez à proximité de votre véhicule tout en surveillant le mouvement des vitres.
- L'une des vitres peut cesser de fonctionner lorsqu'elle est interrompue par une certaine force. Cependant, les autres vitres continueront de fonctionner. Vérifiez que toutes les vitres sont fermées.
- Veuillez noter que les portes se déverrouillent lorsque les fenêtres sont ouvertes à l'aide de la fonction d'ouverture/fermeture de fenêtre à distance.



## AVERTISSEMENT

Avant d'utiliser la fonction de fermeture de vitre à distance assurez-vous qu'aucun bras, main, tête ou autre obstacle ne se trouve dans le chemin.

## TOIT OUVRANT PANORAMIQUE (SI ÉQUIPÉ)

Si votre véhicule est équipé d'un toit ouvrant, vous pouvez le faire glisser ou l'incliner à l'aide du commutateur de commande situé sur la console supérieure.



Le toit ouvrant ne peut être manipulé que lorsque le bouton de démarrage/arrêt du moteur est en position ON ou START.

Le toit ouvrant fonctionne pendant environ 3 minutes une fois que le bouton de démarrage/arrêt du moteur a été placé en position ACC ou OFF. Toutefois, si la porte avant est ouverte, le toit ouvrant ne peut pas être actionné, même pendant 3 minutes.



### AVERTISSEMENT

- Réglez le toit ouvrant ou le pare-soleil lorsque votre véhicule est à l'arrêt. Vous pourriez perdre le contrôle du véhicule et provoquer un accident pouvant entraîner des blessures ou des dommages matériels.
- Ne pas laisser le véhicule en marche et la clé dans votre véhicule avec des enfants sans surveillance. Ils pourraient actionner le toit ouvrant et provoquer des blessures graves.
- Ne vous asseyez pas sur le toit du véhicule. Vous pourriez vous blesser ou endommager le véhicule.

### REMARQUE

N'utilisez pas le toit ouvrant lorsque les barres de toit sont installées sur le véhicule ou lorsqu'il y a des bagages sur le toit.

## Pare-soleil électrique



Le pare-soleil électrique permet de bloquer les rayons du soleil au niveau du toit ouvrant.

- Poussez le commutateur de toit ouvrant vers l'arrière jusqu'à la première position d'arrêt et le pare-soleil électrique s'ouvre automatiquement.
- Poussez le commutateur de toit ouvrant vers l'avant jusqu'à la première position d'arrêt et le pare-soleil électrique se ferme automatiquement. Toutefois, si la vitre du toit ouvrant est ouverte, celle-ci se fermera d'abord.

Pour arrêter le déplacement du pare-soleil électrique à n'importe quel moment, poussez le commutateur de toit ouvrant dans n'importe quelle direction.

### REMARQUE

Ne tirez pas ou ne poussez pas le pare-soleil électrique avec la main car cela pourrait l'endommager ou provoquer son dysfonctionnement.



### Informations

Les fronces qui se forment sur le pare-soleil électrique sont normales et sont dues aux caractéristiques du matériel.



## Ouverture/fermeture par inclinaison

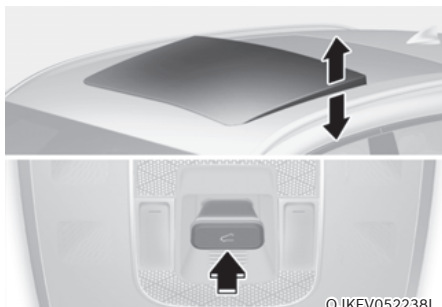

OJKEV052238L

- Poussez le commutateur de toit ouvrant vers le haut, la vitre du toit ouvrant s'ouvre en s'inclinant. Toutefois, si le pare-soleil électrique est fermé, celui-ci s'ouvrira d'abord.
- Poussez le contacteur de toit ouvrant vers le haut ou vers l'avant lorsque la vitre de toit ouvrant est inclinée et ouverte, la vitre de toit ouvrant se ferme automatiquement.

Pour arrêter le déplacement du toit ouvrant à n'importe quel moment, poussez le commutateur de toit ouvrant dans n'importe quelle direction.

## Ouverture/fermeture par glissement



OJKEV052237L

- Poussez le contacteur du toit ouvrant vers l'arrière jusqu'à la première position d'arrêt et la vitre du toit ouvrant s'ouvre. Toutefois, si le pare-soleil électrique est fermé, celui-ci s'ouvrira d'abord.  
Poussez le contacteur du toit ouvrant vers l'arrière jusqu'à la première position d'arrêt et la vitre du toit ouvrant se ferme. Cependant, si la vitre du toit ouvrant est fermée, le pare-soleil électrique se fermera.
- Poussez le commutateur de toit ouvrant vers l'avant ou l'arrière jusqu'à la deuxième position d'arrêt et la vitre du toit ouvrant fonctionne automatiquement (fonction de glissement automatique).  
Pour arrêter le déplacement du toit ouvrant à n'importe quel moment, poussez le commutateur de toit ouvrant dans n'importe quelle direction.

## Inversion automatique du sens de déplacement

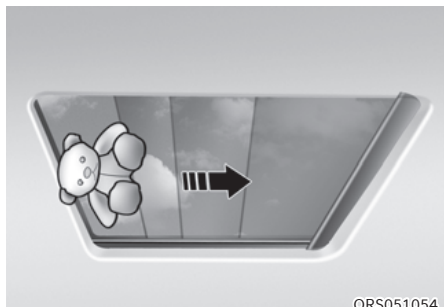

Si le pare-soleil électrique ou la vitre du toit ouvrant détecte un obstacle pendant la fermeture automatique, il inverse le sens et s'arrête à une position déterminée.

La fonction d'inversion automatique peut ne pas fonctionner si un objet fin ou mou est pris entre le pare-soleil coulissant à commande électrique ou la vitre du toit ouvrant et ceinture de toit ouvrant.

### AVERTISSEMENT

- Avant d'actionner le toit ouvrant, veillez à retirer la tête, les mains, les bras ou toute autre partie du corps du passage. Des organes ou des objets pourraient se coincer, ce qui pourrait provoquer des blessures ou des dégâts.
- N'utilisez jamais une partie du corps pour tester la fonction d'inversion automatique de la marche. Le mouvement du pare-soleil électrique ou de la vitre du toit ouvrant pourrait changer de direction, mais le risque de blessure existe.

### REMARQUE

- Arrêtez d'appuyer sur le commutateur du toit ouvrant après que celui-ci est complètement ouvert, fermé ou incliné. Cela pourrait endommager le moteur du toit ouvrant.
- Une utilisation continue, comme la fermeture/l'ouverture par inclinaison ou glissement, pourrait provoquer le dysfonctionnement du moteur ou du système de toit ouvrant.
- Éliminez régulièrement les saletés qui s'accumulent sur le rail du toit ouvrant.
- La poussière accumulée entre le toit ouvrant et le panneau du toit peut faire du bruit. Ouvrez le toit ouvrant et nettoyez-le régulièrement à l'aide d'un chiffon propre.
- N'essayez pas d'ouvrir le toit ouvrant lorsque la température est inférieure à zéro ou lorsque le toit ouvrant est couvert de neige ou de glace. Le toit ouvrant peut ne pas fonctionner correctement et se casser s'il est ouvert de force.
- Évitez de l'ouvrir ou de rouler avec le toit ouvrant ouvert tout de suite après de la pluie ou le nettoyage du véhicule. De l'eau pourrait mouiller l'intérieur du véhicule.
- Ne faites dépasser aucun bagage du toit ouvrant pendant la conduite. Cela pourrait provoquer des dégâts au véhicule en cas de freinage brusque.

### AVERTISSEMENT

Ne passez pas la tête, les bras, d'autres parties du corps ou des objets par le toit ouvrant pendant la conduite. Cela pourrait provoquer des blessures en cas d'arrêt brusque du véhicule.

## Réinitialisation du toit ouvrant



Dans certaines circonstances, il peut être nécessaire de réinitialiser le toit ouvrant. La réinitialisation du toit ouvrant peut s'avérer nécessaire dans les cas suivants :

- Lorsque la batterie 12 V est déconnectée ou déchargée
- Lorsque le fusible du toit ouvrant est remplacé
- Si l'ouverture/la fermeture automatique (AUTO OPEN/CLOSE) à une touche ne fonctionne pas correctement

Procédure de réinitialisation du toit ouvrant :

1. Il est conseillé d'effectuer la procédure de réinitialisation avec lorsque le témoin READY est en position ON. Démarrez le véhicule en position P (stationnement).
2. Assurez-vous que le pare-soleil électrique et la vitre du toit ouvrant sont en position complètement fermée. Si le pare-soleil électrique et la vitre du toit ouvrant sont ouverts, poussez le commutateur de commande vers l'avant jusqu'à ce que le pare-soleil électrique et la vitre du toit ouvrant soient complètement fermés.

3. Relâchez le commutateur lorsque le pare-soleil électrique et la vitre du toit ouvrant sont complètement fermés.
4. Poussez le commutateur vers l'avant jusqu'à ce que le pare-soleil électrique et la vitre du toit ouvrant bougent légèrement. Relâcher ensuite le commutateur.
5. Une fois de plus, appuyez sur le commutateur de commande vers l'avant et maintenez la position jusqu'à ce que le pare-soleil électrique et la vitre du toit ouvrant s'ouvrent et se ferment : Ne pas relâcher le commutateur tant que le mouvement n'est pas terminé. Si vous relâchez le commutateur pendant le fonctionnement, recommencez la procédure à partir de l'étape 2.

### **i** Informations

**Si le toit ouvrant n'est pas réinitialisé lorsque la batterie du véhicule est débranchée ou déchargée, ou si le fusible du toit ouvrant est grillé, le toit ouvrant risque de ne pas fonctionner normalement.**

## Avertissement d'ouverture du toit ouvrant

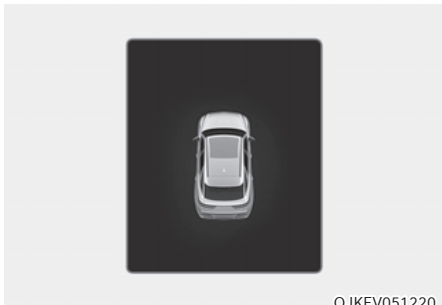

Si le conducteur coupe le moteur lorsque que le toit ouvrant n'est pas complètement fermé, l'alarme sonore retentit pendant quelques secondes et l'avertissement d'ouverture du toit ouvrant s'affiche sur l'écran LCD du combiné d'instruments.

Fermez correctement le toit ouvrant lorsque vous quittez le véhicule.



### ATTENTION

Vérifiez que le toit ouvrant est complètement fermé avant de quitter votre véhicule.

Si le toit ouvrant est laissé ouvert, la pluie ou la neige pourraient mouiller l'intérieur du véhicule.

Le fait de laisser également le toit ouvert lorsque le véhicule est sans surveillance peut inciter au vol.

## ÉQUIPEMENT EXTÉRIEUR

### Capot

#### Ouverture du capot



1. Stationnez le véhicule et serrez le frein de stationnement.
2. Tirez le levier pour déverrouiller le capot. Le capot s'entrouvre.

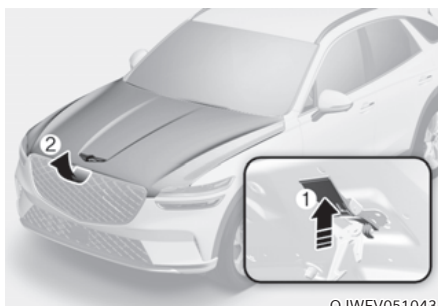

3. Allez à l'avant du véhicule, soulevez légèrement le capot, poussez le levier de déverrouillage du capot secondaire (1) vers le haut au centre du capot et soulevez le capot (2).

Une fois le capot levé à mi-course, il se soulèvera complètement de lui-même.

### Fermeture du capot

- Avant de fermer le capot, vérifiez les éléments suivants à l'intérieur et autour du compartiment du véhicule :
  - Tous les outils ou autres objets non fixés doivent être retirés de la zone du compartiment moteur ou de la zone d'ouverture du capot
  - Les gants, chiffons ou tout autre matériau combustible doivent être retirés du compartiment moteur
  - Tous les bouchons de remplissage doivent être correctement installés et serrés
- Abaissez le capot à moitié (soulevez-le d'environ 30 cm (12 po) à partir de la position fermée) et appuyez vers le bas pour bien le verrouiller. Vérifiez ensuite que le capot est bien fixé. Si le capot peut se relever légèrement, c'est qu'il n'est pas bien verrouillé. Ouvrez-le à nouveau et refermez-le avec plus de force.



### AVERTISSEMENT

- Avant de fermer le capot, vérifiez que toutes les obstructions sont retirées autour de l'ouverture du capot.
- Vérifiez toujours deux fois que le capot est bien verrouillé avant de prendre la route. Vérifiez qu'aucun témoin ou message d'avertissement de capot ouvert ne s'affiche sur le combiné d'instruments. Le fait de conduire avec le capot ouvert peut entraîner une perte totale de visibilité et un accident.
- Ne déplacez pas le véhicule avec le capot en position relevée, car la vision est obstruée, ce qui pourrait entraîner un accident et le capot pourrait retomber ou être endommagé.

### Compartiment de rangement avant

#### Ouverture du compartiment de rangement avant

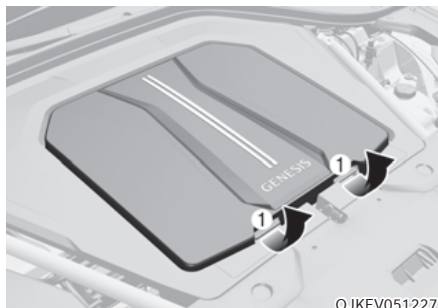

- Ouvrez le capot
- Soulevez le couvercle du compartiment de rangement avant tout en enfonçant le levier du compartiment (1).

#### Fermeture du compartiment de rangement avant

Poussez le couvercle du compartiment de rangement avant vers le bas dans la bonne position.



### Informations

Capacité du compartiment de rangement avant

- 4WD : 12 kg (26 lbs)

La capacité du compartiment de rangement avant dépend des spécifications.



### AVERTISSEMENT

- **NE JAMAIS** essayer de rentrer dans le compartiment de rangement avant. Cela pourrait provoquer des blessures mortelles.
- Avant de fermer le capot, vérifiez que toutes les obstructions sont retirées autour de l'ouverture du capot. Le capot se soulève ou s'abaisse automatiquement si la hauteur n'est pas fermement réglée. Soyez attentifs aux dégâts provoqués par les mouvements inattendus du capot.
- Ne rangez jamais des briquets, bouteilles de propane, ou autres matières inflammable/explosives dans le véhicule. Ces objets peuvent prendre feu et/ou exploser si le véhicule est exposé à des températures élevées pendant des périodes prolongées.



### ATTENTION

- Ne pas dépasser la capacité de charge du compartiment de rangement avant. Une surcharge importante de celui-ci pour l'endommager sérieusement.
- Ne pas ranger d'objets fragiles dans le compartiment de rangement avant.
- Maintenez **TOUJOURS** le capot bien fermé lorsque vous conduisez. Les objets à l'intérieur de votre véhicule se déplacent à la même vitesse que lui. En cas de freinage ou de virage brusque ou lors d'un accident, ces objets pourraient s'endommager.

- Ne pas pulvériser d'eau dans le compartiment de rangement avant. Le système d'entraînement du véhicule pourrait être endommagé vu que le compartiment de rangement avant se trouve au milieu du compartiment moteur.
- Veiller à ne pas ranger de liquides dans le compartiment de rangement avant. Une fuite de liquide hors du compartiment endommagera les composants électriques présents dans le compartiment moteur.
- N'appuyez pas sur le cache de l'espace de rangement avant et ne placez pas d'objets sur celui-ci. Cela pourrait le déformer ou l'endommager.
- Lors de la fermeture du cache de l'espace de rangement avant, veillez à ne pas toucher les objets situés à l'intérieur du coffre. Les objets chargés ou l'espace de rangement avant pourraient se déformer et le cache de l'espace de rangement avant pourrait s'ouvrir pendant la conduite à cause d'une mauvaise fermeture, ce qui provoquerait des dégâts, notamment au niveau des charnières.

### REMARQUE

Pour éviter les vols, ne placez pas d'objets de valeur dans les compartiments de rangement.

## Hayon électrique (SI ÉQUIPÉ) Conditions de fonctionnement du hayon électrique

Le hayon électrique fonctionne lorsque le rapport P (Stationnement) est engagé et que le témoin Ready (Prêt) est allumé. Cependant, le hayon électrique fonctionne quelle que soit le rapport engagé lorsque le témoin Ready (Prêt) est éteint. En outre, le hayon ne peut être ouvert que lorsque la vitesse du véhicule est inférieure à 3 km/h (1,8 mph).

Pour des raisons de sécurité, avant d'essayer d'ouvrir ou de fermer le hayon, assurez-vous que le véhicule est en position P (stationnement).



### AVERTISSEMENT

- Ne jamais laisser d'enfants ou d'animaux de compagnie seuls dans votre véhicule. Les enfants peuvent utiliser le hayon électrique. Faire cela pourrait entraîner des blessures pour eux-mêmes ou autrui et endommager le véhicule.

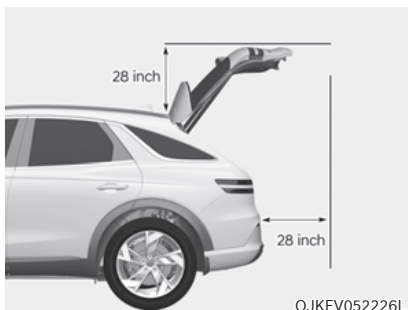

OJKEV052226L

Vérifier qu'il n'y a pas de personne ou d'objet sur le trajet du hayon à commande électrique ou du hayon intelligent avant l'utilisation. De graves blessures, des dégâts au véhicule ou aux objets environnants (par exemple murs, plafonds, véhicules, etc.) sont à craindre en cas de contact avec le hayon.

### REMARQUE

- Ne fermez pas et n'ouvrez pas le hayon manuellement. Cela pourrait endommager le hayon électrique. S'il est nécessaire de fermer ou d'ouvrir manuellement le hayon lorsque la batterie est déchargée ou débranchée, n'appliquez pas de force excessive.
- N'actionnez pas le hayon électrique plus de 10 fois consécutives lorsque le témoin Ready (Prêt) est éteint. Utilisez le hayon électrique avec le témoin Ready (Prêt) allumé lorsqu'il est utilisé de manière répétée afin d'éviter de décharger la batterie.
- Ne laissez pas le hayon électrique ouvert pendant une longue période. La batterie risque alors de se décharger.
- Ne pas appliquer une force excessive lorsque le hayon électrique fonctionne. Cela pourrait endommager le véhicule.



OJKEV051225

Ne jamais tenir ou s'accrocher aux entretoises de support du hayon. Les entretoises de support du hayon pourraient être endommagées. La déformation des entretoises de support du hayon peut endommager le véhicule et causer des blessures.

- Ni modifier ni réparer aucune partie du hayon à commande électrique vous-même. Nous vous conseillons de faire inspecter le véhicule par un concessionnaire agréé pour les produits de la marque Genesis. Ne pas actionner le hayon électrique dans les conditions suivantes. Le hayon électrique peut ne pas fonctionner correctement.
  - Un côté du véhicule est soulevé pour remplacer un pneu ou inspecter le véhicule
  - Stationner sur une route non plane, par exemple en côte, etc.
- Fermez complètement le hayon et verrouillez toutes les portes et le hayon à l'aide du bouton de verrouillage centralisé avant d'utiliser un lavage automatique.
- Ne vaporisez pas d'eau haute pression directement sur le bouton d'ouverture/fermeture extérieur du hayon électrique. Le hayon pourrait s'ouvrir involontairement.

### Informations

- Si le hayon n'est pas complètement fermé et que la vitesse du véhicule est égale ou supérieure à 3 km/h (1,8 mph), un avertissement retentira 10 fois. Gare immédiatement le véhicule à un endroit sûr, fermez le hayon et vérifiez que l'avertissement d'ouverture du hayon est éteint sur le combiné d'instruments.
- Par temps froid et humide, le bouton extérieur d'ouverture/fermeture du hayon électrique peut ne pas fonctionner correctement en raison du gel. Si cela se produit, retirez la glace avant d'utiliser le bouton extérieur d'ouverture/fermeture du hayon électrique ou utilisez le bouton d'ouverture/fermeture du hayon électrique sur la clé connectée ou le tableau de bord.
- Faire fonctionner le hayon électrique plus de 5 fois en continu peut endommager son moteur. Si cela se produit, le hayon électrique ne va pas fonctionner pour éviter une surchauffe de son moteur. Si l'un des boutons du hayon électrique est enfoncé pour essayer de l'ouvrir, le carillon retentit 3 fois mais le hayon reste fermé. Laissez le hayon électrique refroidir pendant environ 1 minute avant de le faire fonctionner à nouveau.



## Fonctionnement du hayon électrique

Bouton d'ouverture/fermeture du hayon électrique (clé connectée, tableau de bord)



OJKEV052240L



OJWEV051044

Appuyez sur le bouton d'ouverture/fermeture du hayon électrique pendant 1 seconde. Le hayon s'ouvre ou se ferme avec un signal sonore.

Pendant que le hayon s'ouvre ou se ferme, appuyez sur le bouton pour arrêter le fonctionnement du hayon.

Si la clé connectée ne se trouve pas à portée du véhicule (environ 10 m), le mouvement du hayon va s'interrompre avec un signal sonore pendant 5 secondes.

Bouton d'ouverture/fermeture du hayon électrique (à l'extérieur du hayon électrique)



OJWEV051045

Lorsque le hayon est fermé, appuyez sur le bouton d'ouverture/fermeture du hayon électrique pour l'ouvrir.

Si le véhicule est verrouillé, appuyez sur le bouton d'ouverture/fermeture du hayon électrique avec la clé connectée en votre possession.

Si le hayon est déverrouillé, le hayon s'ouvre ou se ferme avec un signal sonore lors de l'appui sur le bouton d'ouverture/fermeture du hayon électrique, même sans porter la clé connectée.

### Bouton d'ouverture/fermeture du hayon électrique (à l'intérieur du hayon électrique)



Appuyez sur le bouton d'ouverture/fermeture du hayon électrique. Le hayon s'ouvre ou se ferme avec un signal sonore.

### Bouton de verrouillage du hayon électrique (à l'intérieur du hayon électrique)



Appuyez sur le bouton de verrouillage du hayon électrique tout en portant la clé connectée. Le hayon se ferme et se verrouille avec un signal sonore. De plus, toutes les portes se verrouillent.

Le hayon sera fermé et verrouillé, et toutes les portes verrouillées uniquement lors de l'appui sur le bouton avec le moteur arrêté.

### Inversion automatique du déplacement

Pendant son fonctionnement, si le hayon électrique détecte un obstacle quelconque, il s'interrompt ou s'ouvre complètement. La fonction d'inversion automatique peut ne pas fonctionner correctement ou fonctionner de façon inattendue dans les circonstances suivantes :

- La fonction d'inversion automatique peut ne pas détecter de résistance si elle est inférieure à un certain niveau, ou si le hayon est presque complètement fermé près de la position verrouillée.
- La fonction d'inversion automatique peut fonctionner si le hayon subit un fort impact sans qu'il y ait d'obstructions.



### AVERTISSEMENT

**Ne placez jamais intentionnellement aucun objet ou partie de votre corps sur le trajet du hayon électrique pour vous assurer que la fonction d'inversion automatique fonctionne. Des blessures graves ou des dommages au véhicule ou à l'objet peuvent se produire.**



### Informations

**Le hayon électrique peut arrêter de fonctionner si la fonction d'inversion automatique est actionnée plus de deux fois lors d'une tentative d'ouverture ou de fermeture du hayon. Si cela se produit, ouvrez ou fermez soigneusement manuellement le hayon, puis essayez de nouveau d'actionner le hayon électrique au bout de 30 secondes.**

### Réglage du hayon électrique

Pour utiliser chaque fonction, vous devez sélectionner la vitesse ou la hauteur d'ouverture dans le menu des paramètres. Désélectionnez les paramètres lorsque vous ne voulez pas utiliser cette fonction.

#### Vitesse d'ouverture du hayon électrique

Pour régler la vitesse du hayon électrique, sélectionnez « Configuration → Paramètres du véhicule → Porte/Hayon → Vitesse d'ouverture du hayon électrique → Rapide/Lent » dans le système d'infodivertissement. (Le réglage par défaut est 'Rapide')

#### Hauteur d'ouverture du hayon électrique

Pour régler la hauteur d'ouverture du hayon électrique, sélectionnez « Configuration → Paramètres du véhicule → Porte/Hayon → Hauteur d'ouverture du hayon électrique → Réglage Ouverture complète/Niveau 3/Niveau 2/Niveau 1/Hauteur utilisateur » dans le système d'infodivertissement.



### Informations

Le système d'infodivertissement peut se modifier après des mises à jour du logiciel. Pour plus d'informations, reportez-vous au manuel fourni dans le système d'infodivertissement et au guide de référence rapide.

### Réglage de la taille de l'utilisateur

1. Placer le hayon manuellement à la hauteur désirée.
2. Appuyez sur le bouton d'ouverture/fermeture du hayon électrique situé à l'intérieur du hayon pendant plus de 3 secondes.
3. Si 'Réglage de la hauteur utilisateur' est sélectionné pour la hauteur d'ouverture du hayon électrique, ce dernier va s'ouvrir automatiquement à la hauteur que vous avez définie manuellement.



### Informations

**Si la hauteur d'ouverture du hayon électrique n'a pas été réglée manuellement, le hayon électrique s'ouvrira complètement lorsque « Réglage de la hauteur utilisateur » du système d'infodivertissement est sélectionné.**

**Si l'un des réglages de hauteur (Ouverture totale/ Niveau 3/Niveau 2/Niveau 1) est sélectionné dans le menu des réglages du système d'infodivertissement, puis que 'Réglage de la hauteur utilisateur' est sélectionné, le hayon va s'ouvrir à la hauteur que vous avez définie manuellement.**

La vitesse et la hauteur d'ouverture du hayon électrique changent en fonction du Profil utilisateur lié. Si le Profil utilisateur est modifié, les réglages de vitesse et de hauteur d'ouverture du hayon électrique vont changer en conséquence.

### Réinitialisation du hayon électrique

Dans certains cas, il peut être nécessaire de réinitialiser le fonctionnement du hayon électrique. La réinitialisation du hayon électrique peut s'avérer nécessaire dans les cas suivants :

- Lors du rechargement de la batterie 12 volts
- Lorsque la batterie 12 volts est réinstallée après dépose ou remplacement
- Lorsque le fusible concerné est réinstallé après dépose ou remplacement



1. Lorsque le témoin Ready (Prêt) est allumé, engagez le rapport P (stationnement).
2. Appuyez simultanément sur les boutons intérieur (A) et extérieur (B) d'ouverture/fermeture du hayon électrique jusqu'à ce que retentisse un carillon.
3. Fermez lentement le hayon à la main.
4. Appuyez sur le bouton extérieur d'ouverture/fermeture du hayon électrique. Le hayon électrique va s'ouvrir avec un son de carillon. Attendez que le hayon s'ouvre entièrement pour terminer la réinitialisation. Si le hayon s'arrête avant son ouverture complète, la réinitialisation ne peut pas s'achever.

### **i** Informations

**Si la ridelle arrière électrique ne fonctionne pas correctement après la procédure indiquée ci-dessus, nous vous recommandons de faire inspecter le système par un revendeur agréé de produits de marque Genesis.**

### Déverrouillage de sécurité du hayon en cas d'urgence

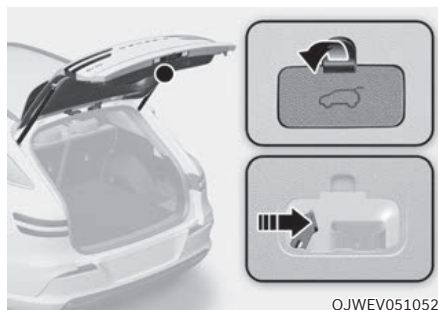

Pour déverrouiller et ouvrir manuellement le hayon depuis l'intérieur du coffre à bagages, procédez comme suit :

1. Déposez le cache au bas du hayon.
2. Faites glisser le loquet dans la direction de la flèche pour déverrouiller le hayon.
3. Poussez sur le hayon pour l'ouvrir.



## AVERTISSEMENT

- En cas d'urgence, il est recommandé de connaître l'emplacement du levier de dégagement d'urgence du hayon ainsi que la manière de l'ouvrir dans le cas où vous êtes enfermé dans le compartiment à bagages.
- Personne, y compris les animaux, ne devrait occuper le compartiment à bagages du véhicule. Le compartiment à bagages est un emplacement très dangereux en cas d'accident.
- N'utilisez le levier de déverrouillage qu'en cas d'urgence. Faites très attention, particulièrement lorsque le véhicule se déplace.

### Hayon intelligent

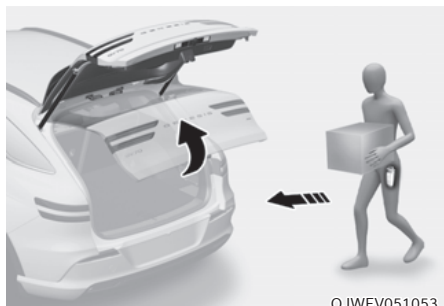

Sur un véhicule équipé d'une clé connectée, le hayon peut être ouvert avec une activation mains libres à l'aide du système de hayon intelligent.

#### Utiliser le hayon intelligent

Le système de hayon intelligent mains libres peut être ouvert automatiquement lorsque les conditions suivantes sont remplies :

- L'option de hayon intelligent est activée dans le menu Réglages de l'écran du système d'info-divertissement.
- Le hayon intelligent est activé et prêt 15 secondes après que toutes les portes sont fermées et verrouillées.
- Le hayon intelligent s'ouvre lorsque la clé connectée est détectée dans la zone derrière le véhicule pendant 3 secondes.

#### **i** Informations

Le hayon intelligent ne fonctionnera PAS lorsque :

- Une porte n'est pas verrouillée ou fermée.
- La clé connectée est détectée dans les 15 secondes suivant la fermeture et le verrouillage des portes.
- La clé connectée est détectée dans les 15 secondes suivant la fermeture et le verrouillage des portes, et à moins de 1,5 m (60 pouce) des poignées de porte avant. (pour les véhicules équipés de l'éclairage d'accueil).
- La clé connectée est à l'intérieur du véhicule.

#### 1. Réglages

Pour utiliser le hayon intelligent, il doit être activé dans le menu Réglages de l'écran du système d'info-divertissement. Sélectionnez :

- Configuration → Paramètres du véhicule → Porte/hayon → Hayon intelligent

#### **i** Informations

**Le système d'infodivertissement peut se modifier après des mises à jour du logiciel. Pour plus d'informations, reportez-vous au manuel fourni dans le système d'infodivertissement et au guide de référence rapide.**

#### 2. Détection et alerte

La zone de détection connectée du hayon s'étend d'environ 50 à 100 cm (20-40 pouces) derrière le véhicule. Si vous êtes positionné dans la zone de détection et que vous portez la clé connectée, les feux de détresse clignoteront et le carillon retentira pour vous avertir que le hayon intelligent va s'ouvrir.

## **i** Informations

**Ne vous approchez pas de la zone de détection si vous ne souhaitez pas que le hayon s'ouvre. Si vous êtes entré par inadvertance dans la zone de détection et que les feux de détresse et le carillon commencent à fonctionner, éloignez-vous de la zone derrière le véhicule avec la clé connectée. Le hayon restera fermé.**

### 3. Ouverture automatique

Après que les feux de détresse aient clignoté et le carillon ait retenti 6 fois, le hayon intelligent s'ouvre.

### **Désactiver le hayon intelligent**

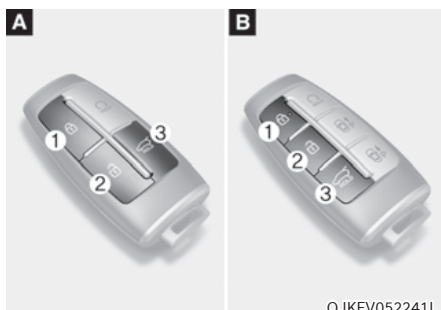

1. Verrouillage des portes
2. Déverrouillage des portes
3. Ouverture/fermeture du hayon

Si vous appuyez sur n'importe quel bouton de la clé connectée pendant la phase de détection et d'alerte, le hayon intelligent sera désactivé.

Assurez-vous de savoir comment désactiver le hayon intelligent en cas d'urgence.

- Si vous appuyez sur le bouton de déverrouillage des portes (2), le hayon intelligent sera temporairement désactivé. Mais, si vous n'ouvrez aucune porte pendant 30 secondes, le hayon intelligent se réactivera.
- Si vous appuyez sur le bouton d'ouverture du hayon (3) pendant plus d'une seconde, le hayon s'ouvre.
- Le hayon intelligent sera toujours activé si vous appuyez sur le bouton de verrouillage de la porte (1) ou le bouton d'ouverture/fermeture du hayon (3) sur la clé connectée tant que le hayon intelligent n'est pas déjà en phase de détection et d'alerte.
- Si vous avez désactivé le hayon intelligent en appuyant sur le bouton de la clé connectée et ouvert une porte, le hayon intelligent peut être réactivé en fermant et verrouillant toutes les portes.

### Zone de détection



- La zone de détection connectée du hayon s'étend d'environ 50 à 100 cm (20-40 pouces) derrière le véhicule. Si vous êtes positionné dans la zone de détection et que vous portez la clé connectée, les feux de détresse clignoteront et le carillon retentira pendant environ 3 secondes pour vous avertir que le hayon va s'ouvrir.
- L'alerte s'arrête une fois que la clé connectée est déplacée hors de la zone de détection dans les 3 secondes.

### **i** Informations

- Le hayon intelligent peut ne pas fonctionner correctement si l'un des événements suivants se produit :
  - Elle est située à proximité d'un émetteur radio, telle qu'une station radio ou un aéroport, susceptible d'interférer avec le fonctionnement normal de l'émetteur.
  - La clé connectée se trouve à proximité d'un système radio bidirectionnel mobile ou d'un téléphone portable.
  - La clé connectée d'un autre véhicule est activée à proximité de votre véhicule.
- La zone de détection du hayon intelligent peut changer lorsque :
  - Le véhicule est stationné sur une pente ou un plan incliné.
  - Un côté du véhicule est relevé ou abaissé par rapport au côté opposé.



## Trappe de charge

### Ouverture de la trappe de charge

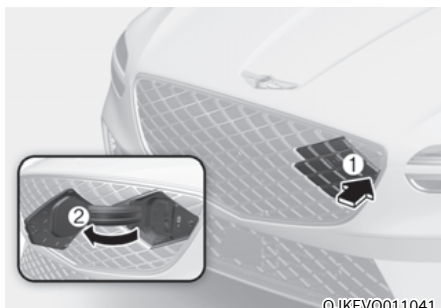

1. Enfoncer la pédale de frein et serrer le frein de stationnement.
2. Placer tous les commutateurs sur OFF, sélectionner le rapport P (stationnement) et couper le véhicule.
3. Pour ouvrir la trappe de charge, appuyez sur le symbole de triangle (1). La trappe de charge ne s'ouvre que lorsque le véhicule est déverrouillé.
4. Ouvrez la trappe de charge (2).

### **i** Informations

**Si vous ne pouvez pas ouvrir la trappe de charge à cause du gel, tapez légèrement ou retirez la glace près de la trappe de charge. N'essayez pas de forcer pour ouvrir le volet de charge.**

### Fermeture de la trappe de charge

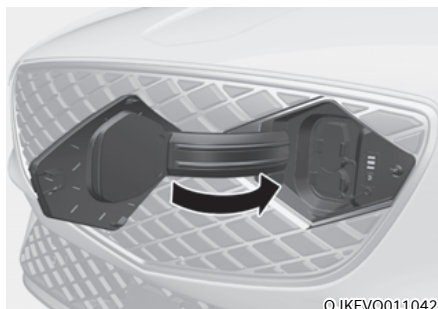

1. Une fois la charge terminée, posez le cache d'entrée de charge
2. Fermez la trappe de charge jusqu'à ce qu'elle soit correctement verrouillée.

Pour plus de détails, reportez-vous au Guide du véhicule électrique au début du manuel du propriétaire.

## AFFICHAGE TÊTE HAUTE (HUD) (SI ÉQUIPÉ)

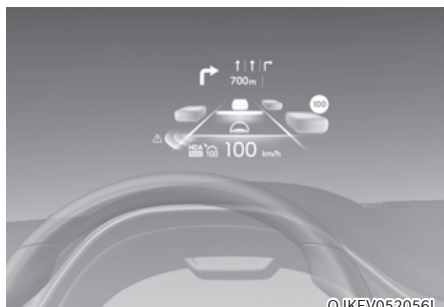

OJKEV052056L

L'affichage tête haute est une fonction en option qui permet au conducteur de voir les informations projetées sur un écran transparent tout en gardant les yeux sur la route en toute sécurité pendant la conduite.

### Réglages de l'affichage tête haute

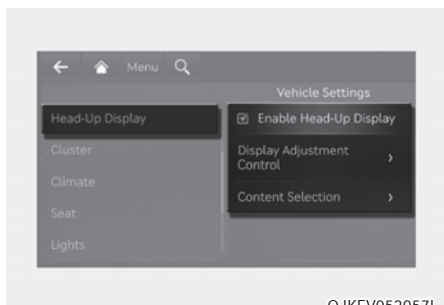

OJKEV052057L

- Pour utiliser l'affichage tête haute, il doit être activé dans le menu Réglages de l'écran du système d'info-divertissement. Sélectionnez :
  - Configuration → Paramètres du véhicule → Affichage tête haute → Activer l'affichage tête haute
- Après avoir activé l'affichage tête haute, vous pouvez modifier les paramètres de « Contrôle d'affichage » et de « Sélection du contenu » de l'affichage tête haute.

### **i** Informations

Le système d'infodivertissement peut se modifier après des mises à jour du logiciel. Pour plus d'informations, reportez-vous au manuel fourni dans le système d'infodivertissement et au guide de référence rapide.

### Informations sur l'affichage tête haute

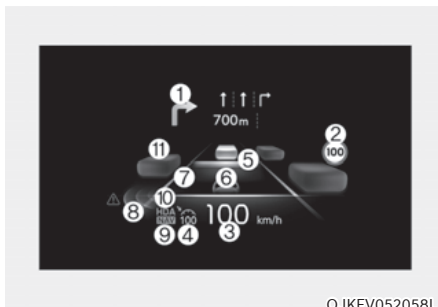

OJKEV052058L

- (1) Informations sur la navigation virage par virage (TBT)
- (2) Panneaux de signalisation ou limitation de vitesse
- (3) Informations sur le compteur de vitesse
- (4) Informations de vitesse réglée SCC
- (5) Informations sur la distance du véhicule SCC
- (6) Informations sur le suivi de voie
- (7) Informations sur la sécurité de la voie
- (8) Informations sur la sécurité de l'angle mort
- (9) Informations sur le changement de vitesse automatique sur autoroute
- (10) Informations d'assistance à la conduite sur autoroute
- (11) Véhicules environnants

## Précautions d'utilisation de l'affichage tête haute

- Il peut être parfois difficile de lire les informations sur l'affichage tête haute dans les situations suivantes.
  - Le conducteur est mal positionné sur son siège
  - Le conducteur porte des lunettes de soleil polarisantes
  - Un objet est posé au-dessus du cache de l'affichage tête haute
  - Le véhicule roule sur une route mouillée
  - Un accessoire d'éclairage incorrect est installé à l'intérieur du véhicule, ou une lumière provient de l'extérieur du véhicule
  - Le conducteur porte des lunettes
  - Le conducteur porte des lentilles de contact.

Lorsqu'il est difficile de lire les informations de l'affichage tête haute, réglez la hauteur de l'image ou le niveau de luminosité dans le menu Réglages de l'écran du système d'infodivertissement.

- Pour votre sécurité, arrêtez le véhicule avant d'effectuer les réglages.
- Ne colorez pas le verre du pare-brise avant et n'ajoutez pas d'autres types de revêtement métallique. Sinon, l'image de l'affichage tête haute peut être invisible.
- Ne placez aucun accessoire sur le coussin de protection et ne fixez aucun objet sur la vitre du pare-brise.
- Lors du remplacement de la vitre de pare-brise, remplacez-la par une vitre de pare-brise conçue pour fonctionner avec l'affichage tête haute. Sinon, des images en double pourraient s'afficher sur le pare-brise.



### AVERTISSEMENT

**Les avertissements relatifs à la sécurité d'angle mort sur l'affichage tête haute sont supplémentaires. Ne comptez pas uniquement sur eux pour changer de voie. Jetez toujours un coup d'œil avant de changer de voie.**



### Informations

**L'affichage tête haute comprend GPL, LGPL, MPL et d'autres logiciels en licence open source. Tous les avis de licence, y compris le code source associé, sont fournis à l'adresse <http://www.mobis.co.kr/opensource/list.do>.**

**Si le pilote demande le code open source du logiciel embarqué via [MOBIS\\_OSSrequest@mobis.co.kr](mailto:MOBIS_OSSrequest@mobis.co.kr) dans les 3 ans suivant l'achat de ce produit, un CD-ROM ou un autre périphérique de stockage sera envoyé avec le coût minimum couvrant le coût du périphérique de stockage et les frais de livraison.**

## ÉCLAIRAGE EXTÉRIEUR

### Commande d'éclairage

Pour utiliser les feux, tournez la molette à l'extrémité du levier de commande dans l'une des positions suivantes :

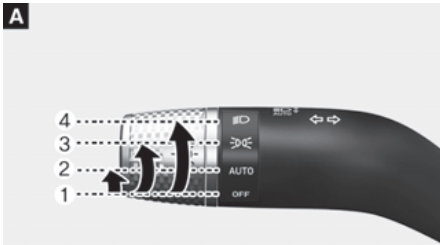

OJKEV052242L

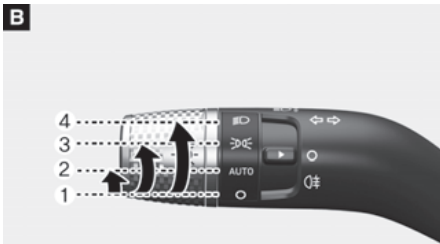

OJKEV052243L

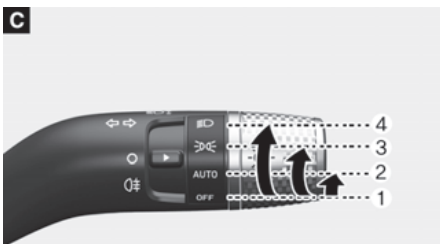

OJKEV052244L

1. OFF (désactivé)
2. Feux de route automatiques
3. Feux de position
4. Phares

### Feux de jour (FDJ)

Les feux de jour peuvent faciliter la vision diurne de l'avant de votre véhicule par les autres conducteurs, en particulier avant le lever et après le coucher du soleil.

Le système de FDJ éteint les phares lorsque :

- Les phares sont allumés.
- Le frein de stationnement est appliqué.
- Le moteur du véhicule est arrêté.

### Feux de route automatiques

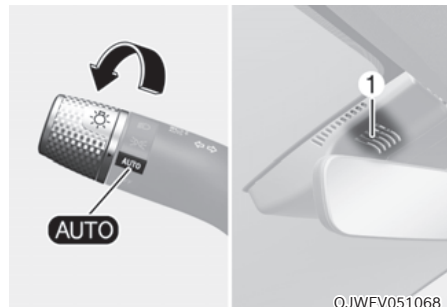

OJWEV051068

Les feux de position et les phares s'allumeront ou s'éteindront automatiquement en fonction de la quantité de lumière du jour mesurée par le capteur de lumière ambiante (1) à l'extrémité supérieure du pare-brise.

Même lorsque la fonction AUTO (automatique) des phares est activée, il est recommandé d'allumer manuellement les phares en roulant la nuit ou par temps de brouillard, sous la pluie, ou lorsque vous entrez dans des zones sombres, telles que des tunnels et des zones de stationnement.

**REMARQUE**

- Ne couvrez pas et ne renversez rien sur le capteur (1) situé à l'extrémité supérieure de la vitre du pare-brise.
- Ne nettoyez pas le capteur avec un nettoyant pour vitres, car une légère pellicule pourrait se déposer sur le capteur et empêcher son bon fonctionnement.
- Si votre véhicule est équipé de vitres teintées ou de tout autre revêtement métallique sur le pare-brise avant, le système de phares AUTO (automatique) peut ne pas fonctionner correctement.

**Feux de position** (☞☞)

OJKEV051069

Les feux de position, l'éclairage de la plaque d'immatriculation et l'éclairage du tableau de bord sont allumés.

**Phares** (☞☞)

OJWEV051070

Les phares, les feux de position, l'éclairage de la plaque d'immatriculation et l'éclairage du tableau de bord sont allumés.

**i Informations**

Le bouton Start/Stop (démarrage/arrêt) doit être en position ON pour allumer les phares.

## Fonctionnement des feux de route



Pour allumer les feux de route, repoussez le levier. Le levier revient ensuite à sa position d'origine.

Le témoin des feux de route s'allume lorsque les feux de route sont allumés.

Pour éteindre les feux de route, tirez le levier de commande vers vous. Les feux de croisement s'allument.

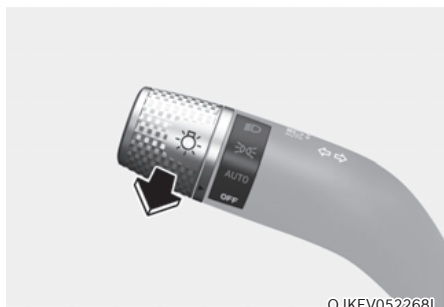

Pour effectuer un appel de phares, tirez le levier vers vous, puis relâchez-le. Les feux de route restent allumés tant que vous maintenez le levier tiré vers vous.

## Clignotants et signaux de changement de voie

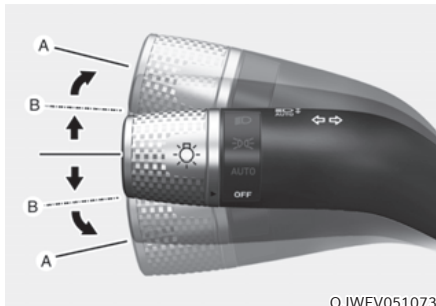

Pour signaler un changement de direction, appuyez sur le levier pour tourner à gauche ou soulevez-le pour tourner à droite en position (A).

Si un clignotant reste allumé et ne clignote pas ou s'il clignote anormalement, il est possible qu'une ampoule de clignotants soit grillée et doit être remplacée.

### Clignotant à une seule touche

Pour utiliser le clignotant monotouche, poussez le levier des clignotants vers le haut ou vers le bas en position (B) et relâchez-le.

Les signaux de changement de voie clignoteront 3, 5 ou 7 fois.

Vous pouvez activer la fonction de clignotant à une touche ou choisir le nombre de clignotements en sélectionnant Configuration → Paramètres du véhicule → Éclairages → Clignotant monotouche (ou témoin à une touche) → 3 clignotements/5 clignotements/7 clignotements/Désactivé sur l'écran du système d'infodivertissement.

### Informations

**Le système d'infodivertissement peut se modifier après des mises à jour du logiciel. Pour plus d'informations, reportez-vous au manuel fourni dans le système d'infodivertissement et au guide de référence rapide.**

## Feu antibrouillard arrière



Pour allumer les feux antibrouillard arrière :  
Placez le commutateur des phares sur la position phares, puis le commutateur des phares (1) sur la position Feu antibrouillard arrière.

Pour éteindre les feux antibrouillard arrière, effectuez l'une des opérations suivantes :

- Désactivez le commutateur des phares.
- Remettez le commutateur des phares (1) en position de feu antibrouillard arrière.

## Fonction d'économiseur de batterie

Le but de cette fonction est d'éviter que la batterie ne se décharge. Le système éteint automatiquement les feux de position lorsque le conducteur coupe le moteur et ouvre la portière côté conducteur.

Grâce à cette fonction, les feux de position s'éteignent automatiquement si le conducteur se gare de nuit sur le bas-côté.

Toutefois, les feux de position restent allumés même si la porte du conducteur est ouverte quand le commutateur de phares est amené en position de feu de position ou AUTO (si équipé) après que le contact du véhicule a été coupé (Indicateur READY (PRÊT) désactivé).

Le cas échéant, pour laisser les feux allumés, coupez et allumez à nouveau les feux de position à l'aide du contacteur de phares de la colonne de direction après que le contact du véhicule a été coupé.

## Fonction de temporisation des phares

Si le bouton de démarrage/arrêt est en position ACC ou en position OFF avec les phares allumés, les phares (et/ou les feux de position) restent allumés pendant environ 5 minutes. Mais si la porte du conducteur est ouverte et fermée, les phares s'éteignent après 15 secondes. Également, si le moteur du véhicule est arrêté et que la porte du conducteur est ouverte et fermée, les phares (et/ou les feux de position) s'éteignent après 15 secondes.

Les phares (et/ou les feux de position) peuvent être éteints en appuyant deux fois sur le bouton de verrouillage de la clé connectée, ou en mettant le commutateur des phares en position OFF ou AUTO.

Vous pouvez activer la fonction de délai des phares en sélectionnant « Configuration → Paramètres du véhicule → Lumières → Délai éclairage (ou temporisation des phares) sur l'écran du système d'infodivertissement.

## i Informations

Le système d'infodivertissement peut se modifier après des mises à jour du logiciel. Pour plus d'informations, reportez-vous au manuel fourni dans le système d'infodivertissement et au guide de référence rapide.

## REMARQUE

**Si le conducteur sort du véhicule par une autre porte que celle du conducteur, l'économiseur de batterie ne fonctionne pas et la fonction de temporisation des phares ne se désactive pas automatiquement.**

**Ceci peut faire décharger la batterie. Pour éviter de décharger la batterie, éteignez les phares manuellement avec le commutateur des phares avant de quitter le véhicule.**

### Dispositif de réglage du niveau des phares

Le dispositif de réglage du niveau des phares permet de régler automatiquement le niveau des phares en fonction du nombre de passagers et du poids du chargement dans le coffre à bagages.

Il permet également de régler le faisceau des phares au niveau approprié dans diverses situations.



#### **AVERTISSEMENT**

**S'il ne fonctionne pas correctement, dans ce cas, nous vous recommandons de faire inspecter le système par un concessionnaire agréé pour les produits de la marque Genesis. Ne tentez pas d'inspecter ou de remplacer le câblage vous-même.**

### Fonction d'élimination de l'humidité des phares

Lorsque l'intérieur du phare s'embue, si le phare est allumé pendant une certaine période de temps, le ventilateur fait circuler l'air à l'intérieur pour éliminer l'humidité. Toutefois, si l'humidité n'est pas évacuée, nous vous conseillons de faire inspecter le véhicule par un concessionnaire Genesis agréé.

### Lampe de guidage arrière

Lorsque le rapport est en position R (marche arrière), le feu de recul s'allume et la lampe de guidage arrière à l'arrière du véhicule éclaire le sol.

La lampe informe les conducteurs à proximité que votre véhicule recule.



## ÉCLAIRAGE INTÉRIEUR



### AVERTISSEMENT

N'utilisez pas l'éclairage intérieur en conduisant dans l'obscurité. L'éclairage intérieur pourrait obscurcir votre vue et provoquer un accident.

### REMARQUE

N'utilisez pas l'éclairage intérieur pendant des périodes prolongées lorsque le moteur est coupé pour éviter de décharger la batterie.

### Extinction AUTOMATIQUE de l'éclairage intérieur

L'éclairage intérieur s'éteint automatiquement environ 20 minutes après l'arrêt du moteur et la fermeture des portes. Si une porte est ouverte, l'éclairage s'éteint 25 minutes après l'arrêt du moteur du véhicule. Si les portes ont été verrouillées à l'aide de la clé connectée et que le système d'alarme antivol du véhicule est armé, l'éclairage s'éteint après cinq secondes.

### Feux avant

Liseuse avant (   ) :



Appuyez sur l'une des icônes pour allumer ou éteindre la liseuse. Cette lumière produit un faisceau étroit, commode pour lire des cartes la nuit ou comme lampe personnelle pour le conducteur et le passager avant.

### Éclairage de porte ( ) :

Le plafonnier avant ou arrière s'allume lorsque les portes avant ou arrière sont ouvertes. Lorsque les portes sont déverrouillées par la clé connectée, les plafonniers avant et arrière s'allument pendant environ 30 secondes tant qu'aucune porte n'est ouverte. Les plafonniers avant et arrière s'éteignent progressivement après environ 30 secondes lorsque la porte est refermée. Cependant, si le bouton Start/Stop (démarrage/arrêt) est en position ON ou si toutes les portes sont verrouillées, les plafonniers avant et arrière s'éteignent. Si une porte est ouverte avec le bouton de démarrage/arrêt en position ACC ou en position OFF, les plafonniers avant et arrière resteront allumés pendant environ 5 minutes.



### Plafonnier ( )

Appuyez sur le bouton pour allumer le plafonnier des sièges avant/arrière.

## Plafonnier arrière



[A] : Plafonnier (sans toit ouvrant)

-  :  
Appuyez sur l'une des icônes pour allumer ou éteindre la lampe.
- :  
Appuyez sur l'icône pour allumer ou éteindre l'éclairage d'ambiance.



[B] : Liseuse (avec toit ouvrant)

- :  
Appuyez sur le bouton pour allumer ou éteindre la lampe.

## Éclairage du miroir de courtoisie



L'ouverture du couvercle du miroir de courtoisie allumera automatiquement la lampe du miroir.

## Éclairage de boîte à gants

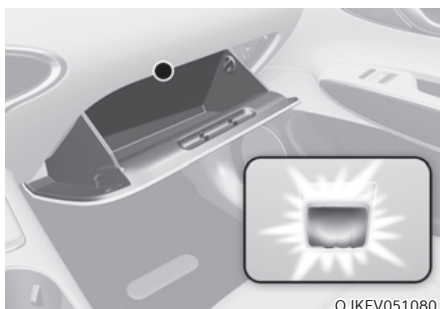

L'éclairage de la boîte à gants s'allume lors de l'ouverture de celle-ci.

## Éclairage de poignée de porte/ Éclairage d'ambiance/Éclairage de courtoisie de porte (si équipé)

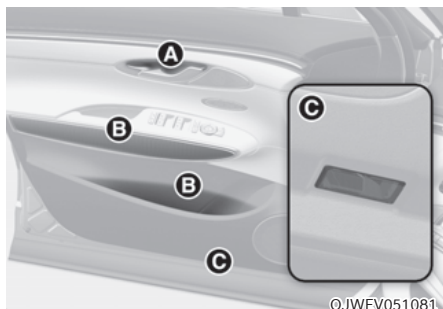

- Éclairage de la poignée de porte (A) :  
L'éclairage s'allume lorsque les feux de position sont allumés.
- Éclairage d'ambiance (B) :  
L'éclairage s'allume lorsque « Configuration → Paramètres du véhicule → Éclairage → Lumière ambiante » est sélectionné sur l'écran du système d'infodivertissement.
- Éclairage de courtoisie de porte (C) :  
L'éclairage s'allume lorsqu'une porte est ouverte et s'éteint lorsque la porte est fermée.

## Éclairage du compartiment à bagages



L'éclairage s'allume lorsque le hayon est ouvert.

## Éclairage du bas de la porte *Éclairage d'accueil*

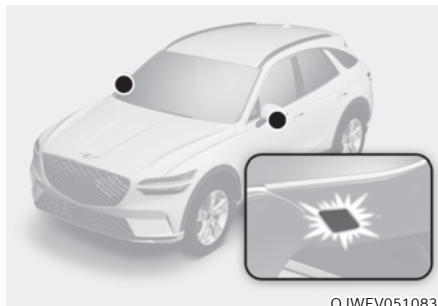

Lorsque toutes les portes (et le hayon) sont fermées et verrouillées, l'éclairage de bas de porte s'allume pendant 15 secondes si la porte est déverrouillée par la clé connectée ou lorsque vous placez votre main dans la poignée de porte extérieure avec la clé connectée en votre possession.

Pour plus d'informations, reportez-vous à la section « Système d'accueil » de ce chapitre.

## *Lampe d'accompagnement*

Lorsque le bouton de démarrage/arrêt est en position OFF et que la porte conducteur est ouverte, l'éclairage du bas de la porte s'allume pendant 30 secondes. Si la porte du conducteur est fermée dans les 30 secondes, l'éclairage du bas de la porte s'éteint au bout de 15 secondes. Si la porte conducteur est fermée et verrouillée, l'éclairage du bas de la porte s'éteint immédiatement.

La lampe d'accompagnement de l'éclairage du bas de la porte s'allume uniquement la première fois que la portière du conducteur est ouverte après l'arrêt du véhicule (Indicateur READY (PRÊT) désactivé).

### Système d'accueil



Le système d'accueil aide à garder le conducteur visible en allumant les phares du véhicule lorsque le conducteur s'en approche.

### Lampe de pied de porte et lampe de poignée de porte

Lorsque toutes les portes (et le hayon) sont fermées et verrouillées, la lampe de pied de porte et la lampe de poignée de porte s'allument pendant environ 15 secondes si l'une des actions ci-dessous est effectuée.

- Lorsque le bouton de déverrouillage des portes est appuyé sur la clé connectée.
- Lorsque vous mettez votre main dans la poignée de porte extérieure avec la clé connectée en votre possession.
- Si « Configuration → Paramètres du véhicule → Confort → Accueil rétroviseur/éclairage → Activer à l'approche du conducteur » est sélectionné dans le menu Réglages de l'écran du système d'infodivertissement, les lampes s'allument lorsque le véhicule est approché en possession de la clé connectée.

### **i** Informations

**Le système d'infodivertissement peut se modifier après des mises à jour du logiciel. Pour plus d'informations, reportez-vous au manuel fourni dans le système d'infodivertissement et au guide de référence rapide.**

### Phares et feux de position

Lorsque l'interrupteur d'éclairage est sur ON et que toutes les portes (et le hayon) sont fermées et verrouillées, les phares et les feux de position s'allument pendant environ 15 secondes si le bouton de déverrouillage des portes est appuyé sur la clé connectée. Notez que si le contacteur d'éclairage est en position AUTO, les phares et les feux de position ne s'allument que lorsqu'il fait sombre à l'extérieur.

Sélectionnez « Configuration → Éclairage → Délai éclairage » dans le menu Réglages pour activer cette fonction.

### Plafonnier

Lorsque le commutateur du plafonnier est en position (☺) et que toutes les portes (ainsi que le hayon) sont fermées et verrouillées, le plafonnier s'allume pendant 30 secondes dans les conditions suivantes :

- Lorsque le bouton de déverrouillage des portes est appuyé sur la clé connectée.
- Lorsque vous mettez votre main dans la poignée de porte extérieure en portant la clé connectée.

À ce moment, si vous appuyez sur le bouton de verrouillage ou de déverrouillage de porte de la clé connectée, les lampes s'éteignent immédiatement.

## SYSTÈME INTELLIGENT D'ÉCLAIRAGE AVANT (IFS) (SI ÉQUIPÉ)

Le système d'éclairage avant intelligent garantit une vision claire pour le conducteur avec les feux de route allumés pendant la conduite de nuit.

### Paramètres du système d'éclairage avant intelligent

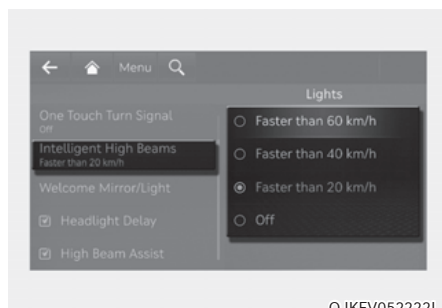

Avec le bouton de démarrage/arrêt du moteur en position ON, sélectionnez « Éclairages → Phares intelligents » dans le menu Réglages pour activer le système d'éclairage avant intelligent et désélectionnez pour désactiver le système.



### AVERTISSEMENT

Pour votre sécurité, modifiez les réglages après avoir garé le véhicule dans un endroit sûr.

### Fonctionnement du système d'éclairage avant intelligent

#### Conditions de fonctionnement



1. Placez le commutateur de phares en position AUTO.
2. Poussez le levier des phares vers le combiné d'instruments. Le système d'éclairage avant intelligent (☀️) s'allumera sur le combiné d'instruments et le système sera activé.
3. Le système d'éclairage avant intelligent fonctionne en fonction de la vitesse définie dans le système d'infodivertissement. Le système initial est configuré pour fonctionner lorsque la vitesse du véhicule est supérieure à 40 km/h (25 mi/h).

### Utilisation du système d'éclairage avant intelligent (IFS)

- La LED des feux de route s'éteint partiellement si un véhicule venant en sens inverse ou un véhicule devant vous est détecté par la caméra avant.
- Si le système d'éclairage avant intelligent détecte un véhicule venant en sens inverse ou un véhicule devant vous alors que vous roulez à haute vitesse (environ au-dessus de 100 km/h (60 mi/h), le projecteur du côté conducteur s'éteint et seul le projecteur du côté passager est contrôlé par le système.

### Informations

Le système d'éclairage avant intelligent fonctionne lorsque la vitesse du véhicule est supérieure à la vitesse définie dans le menu des paramètres et lorsque la lumière ambiante extérieure est sombre. Par conséquent, le système d'éclairage avant intelligent peut ne pas fonctionner dans les zones avec des lampadaires lumineux.

### Dysfonctionnement et limites du système intelligent d'éclairage avant

#### Dysfonctionnement du système d'éclairage avant intelligent

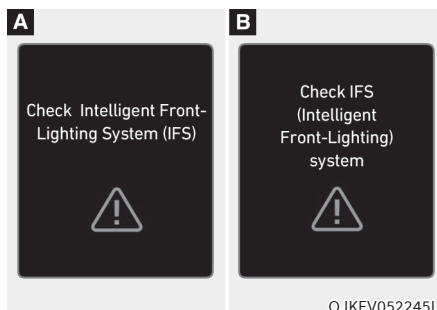

Lorsque le système d'éclairage avant intelligent ne fonctionne pas correctement, le message d'avertissement « Check Intelligent Front-Lighting System (IFS) (Vérifier le système d'éclairage avant intelligent) » (ou « Check IFS (Intelligent Front-Lighting) (Vérifier l'éclairage avant) system ») s'affiche pendant quelques secondes sur le tableau de bord. Après la disparition du message, les témoins d'avertissement IFS et  s'allument sur le combiné d'instruments. Nous vous conseillons de faire inspecter le système par un concessionnaire Genesis agréé.

## Système d'éclairage avant intelligent désactivé

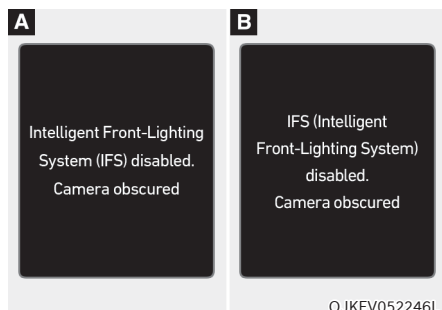

Lorsque la caméra avant est recouverte de saleté, de neige ou de débris, le système d'éclairage avant intelligent peut temporairement ne pas fonctionner correctement. Si cela se produit, le système d'éclairage avant intelligent (IFS) est désactivé. « Caméra obscurcie » (ou « IFS (Intelligent Front-Lighting System) désactivé. Caméra obscurcie (Avertissement d'assistance connectée de limite de vitesse désactivé. Caméra obstruée) » s'affiche sur le combiné d'instruments.

Le système fonctionne normalement lorsque la saleté, la neige ou les débris sont retirés.

Le système d'éclairage avant intelligent peut ne pas fonctionner correctement dans une zone (par exemple, un terrain dégagé) où aucun objet ou véhicule n'est détecté après avoir mis le véhicule en marche.

De plus, même si aucun message d'avertissement n'apparaît sur le combiné d'instruments, le système peut ne pas fonctionner correctement.

## Limites du système d'éclairage avant intelligent

Le système d'éclairage avant intelligent peut ne pas fonctionner correctement dans les situations suivantes :

- L'éclairage d'un véhicule n'est pas détecté à cause d'un feu endommagé ou dont la vue est masquée, etc.
- Le phare d'un véhicule est couvert de poussière, de neige ou d'eau.
- Les phares d'un véhicule sont éteints, mais les feux antibrouillard sont allumés, etc.
- Une lampe a une forme similaire à celle d'un feu de véhicule.
- Les phares ont été endommagés ou n'ont pas été correctement réparés.
- Les phares ne sont pas réglés correctement.
- En roulant sur une route sinueuse étroite, une route accidentée, en montée ou en descente.
- Le véhicule qui précède est partiellement visible à une intersection ou dans les virages.
- En présence de feux de circulation, de panneaux réfléchissants, de panneaux clignotants ou d'un miroir devant.
- Un catadioptré ou un feu clignotant se trouve devant (zone de constructions).
- Les conditions de circulation sont mauvaises ; par exemple, la route est mouillée, verglacée ou couverte de neige.
- Un véhicule surgit brusquement d'un virage.
- Le véhicule est penché à cause d'un pneu à plat ou est remorqué.
- Il y a beaucoup de réverbères ou la lumière ambiante est vive.
- Les feux d'un véhicule ne sont pas détectés à cause de fumées d'échappement, de fumée, du brouillard, de la neige, etc.
- Le pare-brise avant est couvert de substances étrangères.



### ATTENTION

- N'installez jamais d'accessoires ou d'autocollants sur le pare-brise avant ou ne teintez jamais le pare-brise.
- Si la caméra avant a été remplacée ou réparée, le système peut avoir besoin d'être calibré. Nous vous conseillons de faire inspecter le véhicule par un concessionnaire Genesis agréé.
- Soyez extrêmement prudent pour garder la caméra avant au sec et ne retirez pas et n'endommagez pas les pièces connexes du système d'éclairage avant intelligent.
- Ne placez jamais d'objets réfléchissants (par exemple, du papier blanc, un miroir) sur le tableau de bord. La réflexion de lumière peut empêcher le système de fonctionner correctement.



### AVERTISSEMENT

- Parfois, le système d'éclairage avant intelligent peut ne pas fonctionner correctement. Le système n'est offert que pour votre confort. Le conducteur a la responsabilité de conduire prudemment et de toujours vérifier l'état de la route pour votre sécurité.
- Lorsque le système ne fonctionne pas normalement, changez manuellement la position des phares entre les feux de route et les feux de croisement.



## ASSISTANT DE FEUX DE ROUTE (HBA) (SI ÉQUIPÉ)



OJWEV051075

L'assistant phare règle automatiquement la portée des phares (entre les feux de route et les feux de croisement) en fonction de la luminosité des véhicules détectés et de certaines conditions de circulation.

### Capteur de détection



OJWEV051076

[1] : Caméra frontale

La caméra frontale est utilisée comme capteur de détection pour détecter la lumière et la luminosité ambiantes pendant la conduite.

Reportez-vous à l'image ci-dessus pour la position détaillée du capteur de détection.

### REMARQUE

- Gardez toujours la caméra avant en bon état pour maintenir les performances optimales de l'assistant phare.
- Pour plus de détails sur les précautions relatives à la caméra avant, reportez-vous à la section « Freinage d'urgence autonome (FCA) » au chapitre 7.

### Paramètres de l'assistant de feux de route

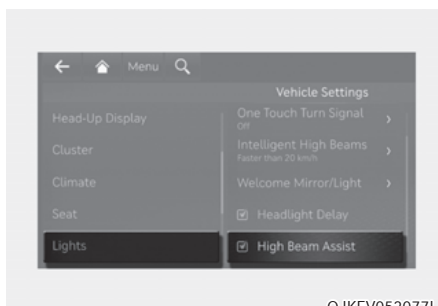

OJKEV052077L

Avec le bouton de démarrage/arrêt en position ON, sélectionnez « Éclairages → Assistant phares (ou HBA (Assistant phares)) » dans le menu Réglages pour activer l'assistant phare et désélectionnez pour désactiver la fonction.



### AVERTISSEMENT

Pour votre sécurité, modifiez les réglages après avoir garé le véhicule dans un endroit sûr.

### Fonctionnement de l'assistant de feux de route

#### Affichage et contrôle

- Après avoir sélectionné « Assistant phare » dans le menu Réglages, le système d'éclairage avant intelligent fonctionnera en suivant la procédure ci-dessous.
  - Placez l'interrupteur des phares en position AUTO et poussez le levier du phare vers le combiné d'instruments. Le voyant Assistant de feux de route () s'allume sur le combiné d'instruments et l'Assistance de feux de route est activé.
  - Lorsque la fonction est activée, les feux de route s'allument lorsque la vitesse du véhicule est supérieure à 40 km/h (25 mi/h). Lorsque la vitesse du véhicule est inférieure à 25 km/h (15 mi/h), les feux de route ne s'allument pas.
  - Le voyant Feux de route () s'allume sur le combiné d'instruments lorsque les feux de route sont allumés.
- Lorsque l'Assistant de feux de route fonctionne, si le levier ou le contacteur est utilisé, la fonction fonctionne comme suit :
  - Si le levier des phares est tiré vers vous lorsque les feux de route sont éteints, les feux de route s'allument sans que l'assistant de feux de route soit annulé. Lorsque vous relâchez le levier des phares, le levier revient au milieu et les feux de route s'éteignent.
  - Si le levier des phares est tiré vers vous lorsque les feux de route sont activés par l'Assistant phare, les feux de croisement s'allument et la fonction est désactivée.
  - Si le commutateur des phares est déplacé de AUTO à une autre position (feux de route/croisement/éteint), l'Assistant phare s'éteindra et la lampe correspondante s'allumera.
- Lorsque l'Assistant phare est activé, les feux de route passent aux feux de croisement dans les conditions suivantes :
  - Lorsque les phares d'un véhicule en sens inverse sont détectés.
  - Lorsque les feux arrière d'un véhicule qui précède sont détectés.
  - Lorsque le phare ou le feu arrière d'une moto ou d'un vélo est détecté.
  - Lorsque la luminosité ambiante est suffisante pour ne pas nécessiter les feux de route.
  - Lorsque l'éclairage public ou d'autres lumières sont détectés.

#### Informations

Les images et les couleurs dans le combiné d'instruments peuvent varier en fonction du type de combiné ou du thème sélectionné.

## Dysfonctionnement et limites de l'assistant feux de route

### Dysfonctionnement de l'assistant de feux de route

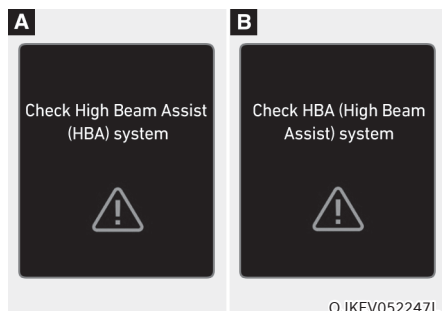

OJKEV052247L

Lorsque l'assistant phare ne fonctionne pas correctement, le message d'avertissement 'Check High Beam Assist (HBA) system' (Contrôler syst. Assist. pleins phares (HBA)) ou 'Check HBA (High Beam Assist system)' (Contrôler syst. Assist. pleins phares (HBA)) apparaît et le voyant  d'avertissement s'allume sur le combiné d'instruments. Nous vous conseillons de faire inspecter le fonctionnement par un concessionnaire agréé pour les produits de la marque Genesis.

### Limites de l'assistant de feux de route

L'Assistant phare peut ne pas fonctionner correctement dans les situations suivantes :

- L'éclairage d'un véhicule venant d'en face ou situé devant n'est pas détecté à cause d'un feu endommagé ou parce que la vue est masquée, etc.
- Le phare d'un véhicule devant d'en face ou situé devant est couvert de poussière, de neige ou d'eau.
- Les phares d'un véhicule situé devant sont éteints, mais les feux antibrouillard sont allumés, etc.
- Une lampe a une forme similaire à celle d'un feu de véhicule.
- Les phares ont été endommagés ou n'ont pas été correctement réparés.

- Les phares ne sont pas réglés correctement.
- En roulant sur une route sinueuse étroite, une route accidentée, en montée ou en descente.
- Le véhicule qui précède est partiellement visible à une intersection ou dans les virages.
- En présence de feux de circulation, de panneaux réfléchissants, de panneaux clignotants ou d'un miroir devant.
- Un catadioptre ou un feu clignotant se trouve devant (zone de constructions).
- Les conditions de circulation sont mauvaises ; par exemple, la route est mouillée, verglacée ou couverte de neige.
- Un véhicule surgit brusquement d'un virage.
- Le véhicule est penché à cause d'un pneu à plat ou est remorqué.
- L'éclairage provenant d'un véhicule venant d'en face ou situé devant n'est pas détecté en raison des obstacles dans l'air comme la fumée d'échappement, la fumée, le brouillard, la neige, ou les projections d'eau ou le blizzard sur la route, ou la buée sur les phares, etc.

### Informations

Pour plus de détails sur les limitations de la caméra avant, reportez-vous à la section « Assistance à l'évitement de collision avant (FCA) » au chapitre 7.

### AVERTISSEMENT

- Parfois, l'Assistant phare peut ne pas fonctionner correctement. L'assistance de feux de route est prévue pour votre commodité uniquement. Le conducteur a la responsabilité de conduire prudemment et de toujours vérifier l'état de la route pour votre sécurité.
- Lorsque le HBA (assistant phares) ne fonctionne pas normalement, changez manuellement la position des phares entre les feux de route et les feux de croisement.

## ESSUIE-GLACE ET LAVE-GLACE

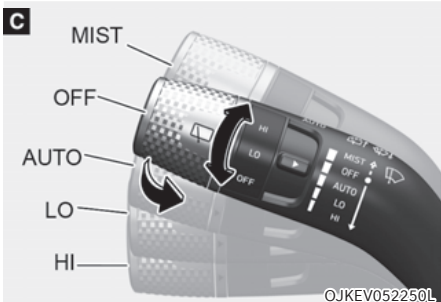
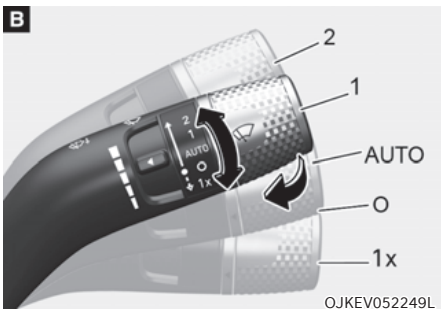
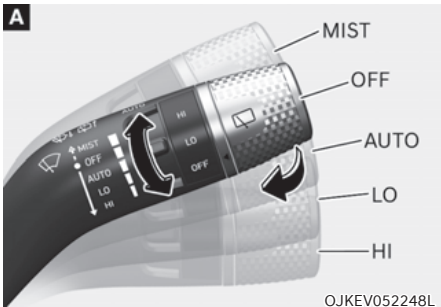

### Essuie-glaces avant

Fonctionnent comme suite lorsque le bouton Start/Stop (démarrage/arrêt) est en position ON.

**BRUME (1x):** Pour un seul cycle de balayage, relevez le levier (ou abaissez-le), puis relâchez-le. Si le levier est maintenu dans cette position, les essuie-glaces fonctionnent de manière continue.

**ARRÊT (O):** Les essuie-glaces ne fonctionnent pas.

**Commandes:** Le capteur de pluie situé à l'extrémité supérieure de la vitre du pare-brise détecte l'importance de la pluie et commande le cycle de balayage pour un intervalle approprié. Plus la pluie est forte, plus les essuie-glaces fonctionnent rapidement. Lorsque la pluie s'arrête, les essuie-glaces s'arrêtent. Pour modifier le réglage de la vitesse, faire tourner le bouton de commande de vitesse.

LO (1): le balayage est plus lent.

HI (2): le balayage est plus rapide.

### Informations

**En cas de forte accumulation de neige ou de glace sur le pare-brise, dégivrez le pare-brise pendant environ 10 minutes ou jusqu'à ce que la neige et/ou la glace aient fondu avant d'utiliser les essuie-glaces pour assurer leur bon fonctionnement.**

**Si vous ne retirez pas la neige et/ou la glace avant d'utiliser les essuie-glaces et le lave-glace, vous risquez de les endommager.**

### **Bouton AUTO (commande automatique)**



OJKEV051085

Le capteur de pluie situé à l'extrémité supérieure de la vitre du pare-brise détecte l'importance de la pluie et commande le cycle de balayage pour un intervalle approprié.

Le temps de fonctionnement des essuie-glaces est automatiquement contrôlé en fonction de la pluie.

Lorsque la pluie s'arrête, les essuie-glaces s'arrêtent.

Pour faire varier le réglage de sensibilité, tournez le bouton de commande de sensibilité.

Si le commutateur des essuie-glaces est réglé en mode AUTO lorsque le bouton Start/Stop (démarrage/arrêt) est en position ON, l'essuie-glace fonctionnera une fois pour effectuer l'auto-diagnostic du système. Réglez les essuie-glaces sur la position OFF (O) lorsque vous ne les utilisez pas.



### **AVERTISSEMENT**

Pour éviter les blessures causées par les essuie-glaces, lorsque le témoin READY (PRÊT) est allumé et que le commutateur des essuie-glaces est placé en mode AUTO :

- Ne touchez pas la partie supérieure de la vitre du pare-brise en face du capteur de pluie.
- N'essayez pas la partie supérieure de la vitre du pare-brise avec un chiffon humide ou mouillé.
- N'exercez pas de pression sur la vitre du pare-brise.

### **REMARQUE**

- Avant de laver le véhicule, mettez le commutateur des essuie-glaces en position OFF (O) pour désactiver le balayage automatique. Les essuie-glaces peuvent fonctionner et être endommagés si le commutateur est mis en mode AUTO pendant le lavage du véhicule.
- Ne retirez pas le cache du capteur situé à l'extrémité supérieure de la vitre du pare-brise côté passager. Les composants du système pourraient être endommagés et ne seraient pas couverts par la garantie de votre véhicule.
- En raison de l'utilisation d'un capteur de lumière, un dysfonctionnement temporaire peut se produire à cause d'un changement brusque de lumière ambiante dû à des graviers et de la poussière sur la route.

### Lave-glaces avant



En position OFF (O), tirez doucement le levier vers vous pour pulvériser du liquide lave-glace sur le pare-brise et pour actionner les essuie-glaces pendant 1 à 3 cycles. La pulvérisation et les essuie-glaces continuent à fonctionner jusqu'à ce que vous relâchiez le levier. Si le lave-glace ne fonctionne pas, il est peut-être nécessaire d'ajouter du liquide dans le réservoir de lave-glace.

#### ***Recirculation d'air lorsque le liquide de lave-glace est utilisé***

Lorsque du liquide lave-glace est utilisé, afin d'empêcher l'odeur de celui-ci de pénétrer dans l'habitacle, le mode de recirculation et la climatisation sont automatiquement activés en fonction de la température extérieure. Si vous sélectionnez le nouveau mode pendant que la fonction est en cours d'exécution, la fonction reprendra après un certain temps. Il peut ne pas fonctionner dans certaines conditions, par exemple par temps froid ou lorsque le témoin READY (PRÊT) est éteint.

Pour plus de détails, reportez-vous à la section « Fonctions supplémentaires de climatisation » de ce chapitre.

### **AVERTISSEMENT**

Lorsque la température extérieure est inférieure à zéro, réchauffez **TOUJOURS** le pare-brise à l'aide du dégivreur pour éviter que le liquide ne gèle sur le pare-brise et n'affecte votre visibilité, ce qui pourrait entraîner un accident et des blessures graves, voire mortelles.

### **REMARQUE**

- Pour éviter d'endommager la pompe du lave-glace, n'utilisez pas le lave-glace lorsque le réservoir de liquide est vide.
- Pour éviter d'endommager les essuie-glaces ou le pare-brise, n'utilisez pas les essuie-glaces lorsque le pare-brise est sec.
- Pour éviter d'endommager les bras des essuie-glaces ou d'autres composants, n'essayez pas de déplacer les essuie-glaces manuellement.
- Pour éviter d'endommager le système d'essuie-glaces et de lave-glace, utilisez du liquide lave-glace antigel en hiver ou par temps froid.

## Essuie-glace et lave-glace de lunette arrière

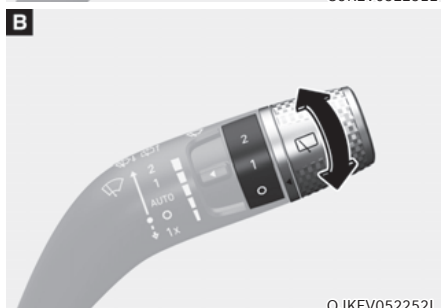
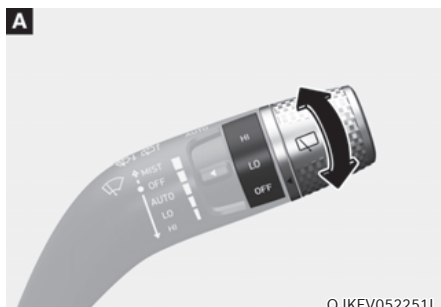

Le commutateur d'essuie-glace et de lave-glace de lunette arrière est situé à l'extrémité du levier du commutateur d'essuie-glaces et de lave-glace. Tournez le commutateur sur la position désirée pour actionner l'essuie-glace et le lave-glace de lunette arrière.

HI (2) : Vitesse d'essuie-glace élevée

LO (1) : Vitesse d'essuie-glace basse

OFF (0) : Off



Repoussez le levier pour pulvériser du liquide lave-glace à l'arrière et pour actionner l'essuie-glace arrière sur 1-3 cycles. La pulvérisation et les essuie-glaces continuent à fonctionner jusqu'à ce que vous relâchiez le levier.

### Essuie-glace arrière automatique

L'essuie-glace arrière fonctionnera lorsque le véhicule est en marche arrière avec l'essuie-glace avant activé en sélectionnant la fonction dans le menu Réglages de l'écran du système d'info-divertissement. Sélectionnez :

- Configuration → Paramètres véhicule → Confort → Essuie-glace arrière automatique (en marche arrière)

### **i** Informations

**Le système d'infodivertissement peut se modifier après des mises à jour du logiciel. Pour plus d'informations, reportez-vous au manuel fourni dans le système d'infodivertissement et au guide de référence rapide.**

## SYSTÈME DE COMMANDE AUTOMATIQUE DE CLIMATISATION

### ■ Sièges avant

**A**



**B**



OJKEV052100L/OJKEV051101

### **[A] Commande des sièges avant**

1. Contrôle de la température du conducteur
2. Contrôle de la température du passager
3. Commande de vitesse du ventilateur
4. Sélection du mode conducteur
5. Sélection du mode passager
6. AUTO (contrôle automatique)
7. OFF (système éteint)
8. Dégivreur de pare-brise
9. Commande d'entrée d'air
10. SYNC

11. Dégivreur de lunette arrière
12. A/C (climatisation)
13. Contrôle arrière
14. Climatisation siège conducteur
15. Bouton HEAT (chauffage)

### **[B] Commande des sièges arrière**

1. Commande de température
2. Sélection du mode
3. AUTO
4. OFF (système éteint)
5. Écran de climatisation

### **i Informations**

Utilisez un chiffon en microfibre doux et propre pour essuyer délicatement les empreintes digitales de l'écran tactile.



## ■ Siège arrière (si équipé)



OJKEV052102L

1. Commande de vitesse du ventilateur
2. Commande de température
3. OFF (système éteint)
4. AUTO (contrôle automatique)
5. Sélection du mode

**i Informations**

La sélection de la température et du mode (direction du flux d'air) peut être contrôlée depuis le siège arrière. Cependant, si « Configuration → Réglages du véhicule → Climatisation → Fonctions de climatisation → Verrouiller la climatisation arrière » est sélectionné, la climatisation arrière ne peut être actionnée que depuis le siège avant. Désélectionnez « Verrouiller la climatisation arrière » avant de l'utiliser depuis les sièges arrière.

### Mode de commande automatique de température

Le système de commande automatique de climatisation est contrôlé par le réglage de la température désirée.

#### 1. Sélectionnez AUTO.

La sélection du mode, la vitesse du ventilateur, l'admission d'air et la climatisation seront contrôlées automatiquement par le réglage de température que vous sélectionnez.

#### 2. Lorsque le système de climatisation est contrôlé automatiquement, la vitesse du ventilateur peut être sélectionnée (faible/moyenne/élevée).

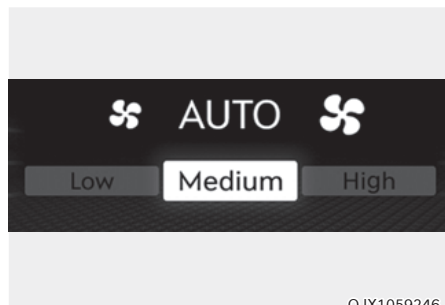

- Haut : à utiliser lorsqu'une vitesse de ventilateur plus élevée est préférée pour le chauffage ou le refroidissement rapide.
- Moyen : à utiliser lorsqu'une vitesse moyenne du ventilateur est préférée pour le refroidissement ou le chauffage.
- Faible : à utiliser lorsqu'une vitesse faible du ventilateur est préférée pour le refroidissement ou le chauffage.

#### 3. Tournez la molette de commande de température sur la température désirée. Si la température est réglée sur la valeur la plus basse, le système de climatisation fonctionne de manière continue. Lorsque l'habitacle a suffisamment refroidi, réglez la molette sur un point de consigne de température plus élevé si possible.

Pour désactiver le fonctionnement automatique, sélectionnez l'une des fonctions suivantes :

- Sélection du mode
- Dégivrage du pare-brise avant (appuyez sur le bouton encore une fois pour désactiver la fonction de dégivrage de pare-brise avant. Le signe « AUTO » s'éclaire encore une fois sur l'écran d'information de la climatisation.)
- Commande de vitesse du ventilateur

La fonction sélectionnée est contrôlée manuellement, alors que les autres sont automatiques.

Pour votre confort et pour améliorer l'efficacité de la climatisation, utilisez le bouton AUTO et réglez la température à 22°C (72°F).

Pour changer les unités de température entre °C et °F ou entre °F et °C :

Sélectionnez « Configuration → Paramètres généraux → Unité → Température → °C/°F » dans le menu Réglages de l'écran du système d'infodivertissement.

## **i** Informations

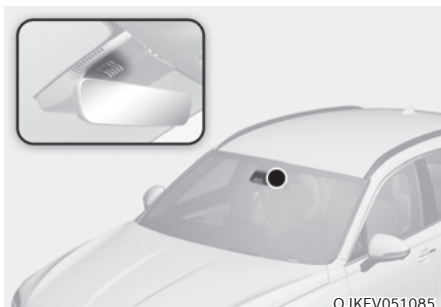



**Ne placez aucun objet à proximité du capteur de lumière ambiante/solaire pour garantir un contrôle optimal du système de chauffage et de refroidissement.**

## **Mode de commande manuelle de température**

Le système de chauffage et de climatisation peut être commandé manuellement en appuyant sur d'autres boutons que le bouton AUTO. Dans ce cas, le système fonctionne de manière séquentielle dans l'ordre des boutons sélectionnés.

Lorsque vous sélectionnez d'autres fonctions autres que la fonction AUTO alors que le fonctionnement automatique est activé, les fonctions non sélectionnées sont contrôlées automatiquement.

1. Démarrez le véhicule.
2. Réglez le mode sur la position souhaitée.  
Pour améliorer l'efficacité du chauffage et du refroidissement, sélectionnez le mode de la façon suivante :
  - Chauffage : 
  - Refroidissement : 
3. Réglez la commande de la température sur la position souhaitée.
4. Réglez la commande d'arrivée de l'air sur le mode frais ou recirculation.
5. Réglez la commande de vitesse du ventilateur sur la vitesse souhaitée.
6. Activez le système de climatisation si vous le souhaitez.
7. Appuyez sur le bouton AUTO pour remettre la commande du système en mode entièrement automatique.

Les réglages du système de commande de climatisation resteront identiques, même si le véhicule est arrêté et le contact coupé. Toutefois, les réglages du système de commande de climatisation sont réinitialisés lorsque la batterie a été déchargée, ou lorsque les câbles ont été débranchés.

Dans ce cas, réglez à nouveau le système de commande de climatisation.

### Sélection du mode

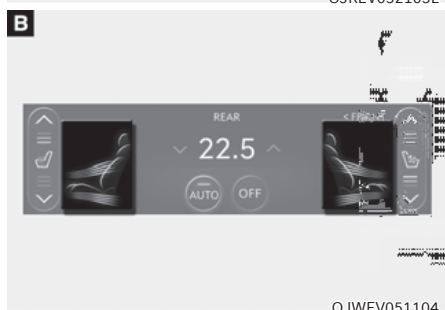

[A] : Contrôle du siège avant, [B] : Commande du siège arrière

### Sélection du mode de siège avant

- Appuyez sur la direction du flux d'air sur l'écran d'informations de climatisation pour sélectionner la direction du flux d'air.
- Appuyez sur le bouton SYNC et lorsque le voyant du bouton s'éteint, la direction du flux d'air du siège du conducteur, du siège du passager et du siège arrière peut être contrôlée individuellement, mais les passagers et les sièges arrière ne peuvent pas sélectionner (🚗).
- Appuyez sur ARRIÈRE (1) pour contrôler la sélection du mode de siège arrière à partir des sièges avant.
- Vous pouvez sélectionner 2 à 3 modes en même temps.



### Sélection du mode de siège arrière

- Appuyez sur le bouton pour sélectionner la direction du flux d'air vers la position souhaitée.
- Vous pouvez sélectionner 2 modes en même temps.

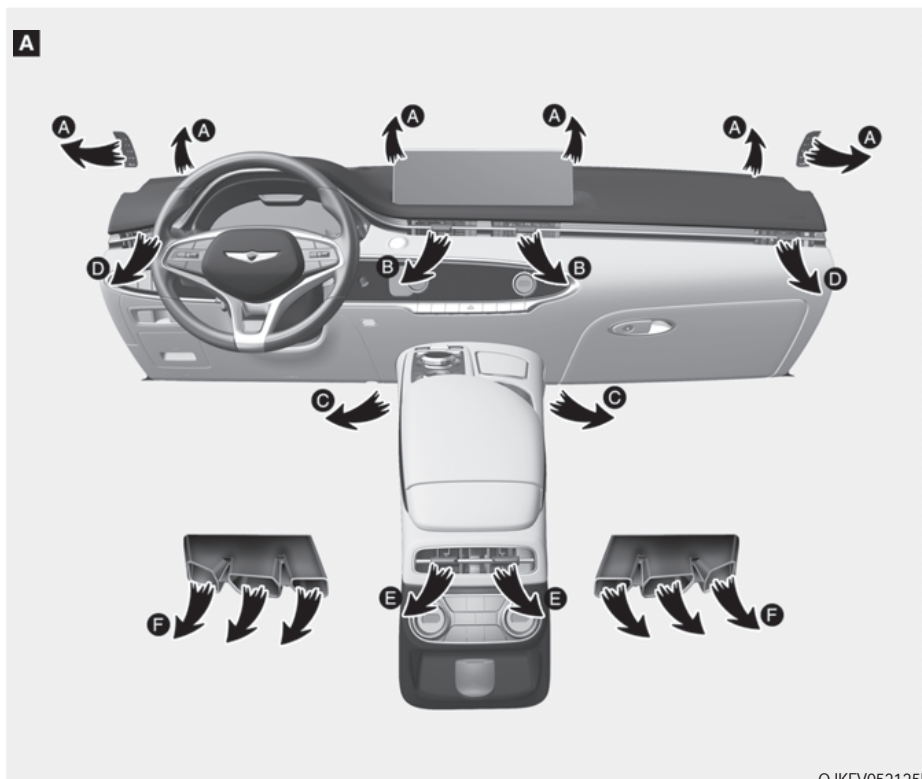

OJKEV052125L

[A] : Conduite à gauche

### Direction du flux d'air

L'icône ou le bouton de sélection de mode contrôle la direction du flux d'air à travers le système de ventilation.



OJKEV052126R

[B] : Conduite à droite

### Direction du flux d'air

L'icône ou le bouton de sélection de mode contrôle la direction du flux d'air à travers le système de ventilation.

- Siège avant



La majorité du débit d'air est orienté vers le pare-brise.



Le flux d'air est dirigé vers le haut du corps et le visage. De plus, vous pouvez orienter le flux provenant de chaque aération.



L'essentiel du flux d'air est dirigé vers le plancher et une petite partie de l'air est dirigée vers le pare-brise et les dégivrants des vitres latérales.

- Siège arrière



Le flux d'air est dirigé vers le haut du corps et le visage.



La majorité du flux d'air est orientée vers le plancher.

### **i** Informations

**Deux à trois modes de débit d'air peuvent être sélectionnés en même temps.**

### Dégivreur de pare-brise



OJKEV051107

#### Niveau de dégivrage (A, D)

Appuyez sur le bouton, le témoin lumineux du bouton s'allume et l'indicateur de dégivrage du pare-brise apparaît sur l'écran d'informations de climatisation.

L'essentiel du flux d'air est dirigé vers le pare-brise et une petite partie de l'air est dirigée vers les dégivreurs des vitres latérales.

Lorsque la logique de désembuage est activée, le mode Frais est sélectionné et la climatisation est sélectionnée en fonction de la température extérieure.

Appuyez sur le bouton, le témoin s'éteint les paramètres précédents sont sélectionnés.

### Aérations du tableau de bord

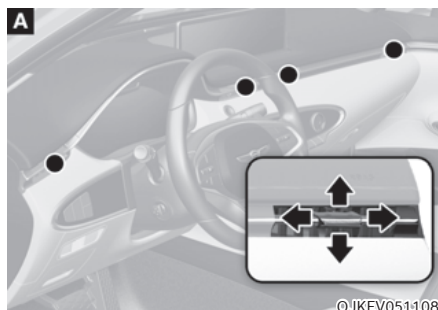

OJKEV051108



OJKEV051109

[A] : siège avant, [B] : siège arrière

Le flux d'air des aérations du tableau de bord peut être dirigé vers le haut/bas ou vers la gauche/droite à l'aide du levier de réglage des aérations.

Le flux d'air peut également être FERMÉ à l'aide du levier de réglage des aérations.

Éloignez le levier horizontalement du siège pour fermer jusqu'à ce que les leviers s'enclenchent et se verrouillent. Déplacez légèrement le levier vers la position assise pour déverrouiller et ouvrir.





## Commande de température



- [A] : Siège avant (Commande du siège avant),  
 [B] : Siège avant (Commande du siège avant),  
 [C] : Siège arrière

Tournez la molette vers la droite pour augmenter la température. Tournez la molette vers la gauche pour diminuer la température.

Appuyez également sur l'icône  ou  pour sélectionner la température des sièges arrière depuis les sièges avant.

La température peut être augmentée ou diminuée par incréments de 0,5 °C (1 °F) pour chaque emplacement incrémentiel. Lorsqu'elle est réglée sur la température la plus basse, la climatisation fonctionnera initialement en continu pour refroidir rapidement l'intérieur du véhicule. Une fois que la température intérieure a suffisamment refroidi, sélectionnez AUTO et réglez la température sur 22 °C (72 °F).

## SYNC

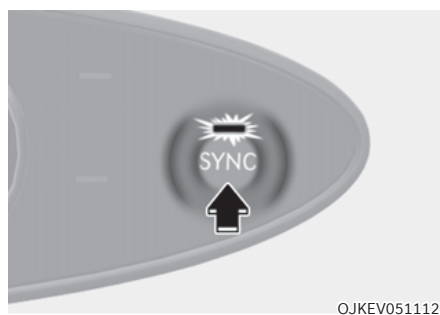

### Réglage de la température et de la direction du flux d'air de manière égale

Appuyez sur SYNC (témoin allumé), la température du siège arrière et la direction du flux d'air sont réglées de la même manière que la commande du conducteur. Vous pouvez également activer ou désactiver la fonction SYNC en touchant la direction du flux d'air du siège conducteur et du siège passager en même temps sur l'écran d'information de la climatisation avant.

### Réglage de la température et de la direction du flux d'air de manière individuelle

Appuyez sur SYNC (témoin éteint), la température des sièges avant et arrière et la direction du flux d'air sont réglées de manière individuelle.

### Commande d'entrée d'air



La commande d'admission d'air sert à sélectionner le mode air Frais (air extérieur) ou le mode Recirculation (air de l'habitacle).

#### Mode Recirculation



Lorsque la position de recirculation d'air est sélectionnée, l'air de l'habitacle passe par le système pour être chauffé ou refroidi selon la fonction sélectionnée.

#### Mode air Frais



Lorsque le mode air Frais est sélectionné, l'air entre dans le véhicule depuis l'extérieur et il est chauffé ou refroidi selon la fonction sélectionnée.

### **i** Informations

Il est recommandé d'activer d'abord le système en mode air Frais. Utilisez temporairement le mode Recirculation uniquement lorsque nécessaire. Le fonctionnement prolongé du chauffage en mode Recirculation et avec la climatisation activée peut embuer le pare-brise. En outre, l'usage prolongé de la climatisation en mode Recirculation peut générer de l'air excessivement sec et déshumidifié dans la cabine et peut favoriser la formation d'une odeur de poussière due à l'air stagnant.



### AVERTISSEMENT

- L'usage continu du système de climatisation en mode Recirculation pendant une période prolongée peut provoquer une somnolence chez les occupants de l'habitacle. Ceci peut entraîner une perte de contrôle du véhicule et un accident.
- L'utilisation continue du système de climatisation en mode Recirculation avec la climatisation désactivée peut entraîner une augmentation de l'humidité dans l'habitacle. Ceci peut entraîner de la condensation qui s'accumule sur le pare-brise et gêne votre visibilité.
- Ne vous endormez pas et ne restez pas en stationnement dans le véhicule avec les vitres ouvertes et le chauffage ou la climatisation pendant des périodes prolongées. Cela pourrait augmenter le niveau de dioxyde de carbone dans l'habitacle et entraîner des blessures graves voire mortelles.

## Commande de vitesse du ventilateur

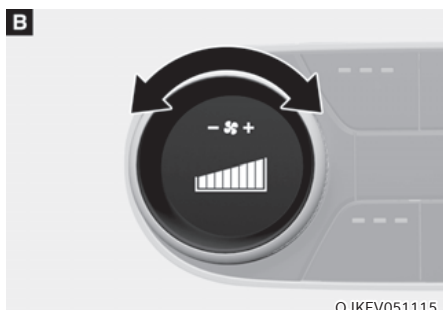

[A] : siège avant, [B] : siège arrière

La vitesse du ventilateur peut être réglée en touchant l'icône  ou  ou en tournant la molette de commande de vitesse du ventilateur.

La ventilation d'air augmente avec la vitesse du ventilateur.

Appuyez sur l'icône ou le bouton OFF pour éteindre le ventilateur.

Le flux d'air dans les sièges avant et arrière est toujours exploité conjointement.

## *i* Informations

Pour aider à améliorer le son du microphone, la vitesse du ventilateur peut ralentir automatiquement pendant quelques minutes lorsque vous activez la reconnaissance vocale ou le dispositif mains libres.

### REMARQUE

Faire fonctionner le ventilateur lorsque le bouton de démarrage/arrêt est en position ON peut entraîner la décharge de la batterie. Faites fonctionner le ventilateur lorsque l'indicateur READY est allumé.

## Climatisation



Touchez l'icône A/C pour allumer manuellement la climatisation (le voyant s'allume) et l'éteindre.

### Conducteur uniquement



Si vous appuyez sur l'icône DRIVER ONLY (conducteur uniquement) (🌀 DRIVER ONLY) et que le témoin s'allume sur l'écran de commande de la climatisation du système d'infodivertissement, l'air froid souffle principalement dans la direction du siège du conducteur. Toutefois, un peu d'air froid peut sortir des conduits des autres sièges pour maintenir une atmosphère agréable.

Si vous appuyez sur l'icône DRIVER ONLY (conducteur uniquement) lorsqu'aucun passager n'est assis sur le siège de passager avant, la consommation d'énergie sera réduite.

L'icône DRIVER ONLY (conducteur uniquement) s'éteint dans les conditions suivantes :

- (1) Dégivrage activé
- (2) Icône DRIVER ONLY (conducteur uniquement) touché à nouveau
- (3) Sélection du mode passager
- (4) SYNC
- (5) Contrôle de la température du passager

### Bouton HEAT (chauffage)

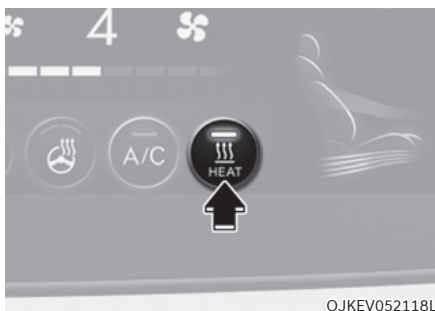

Touchez l'icône HEAT sur l'écran du système d'infodivertissement lié à la climatisation pour allumer le chauffage (le voyant s'allume).

Touchez à nouveau le bouton pour couper le chauffage.

La climatisation et le chauffage utilisent l'énergie de la batterie haute tension. Si vous utilisez trop longtemps le climatiseur ou le chauffage, l'autonomie peut diminuer en raison d'une trop grande consommation de courant.

Coupez le chauffage et le climatiseur si vous n'en avez pas besoin.

### Informations

**Si le véhicule est éteint après l'opération de chauffage et de refroidissement, un son peut se produire temporairement lorsque le mode du système de climatisation est changé.**

## Mode Arrêt

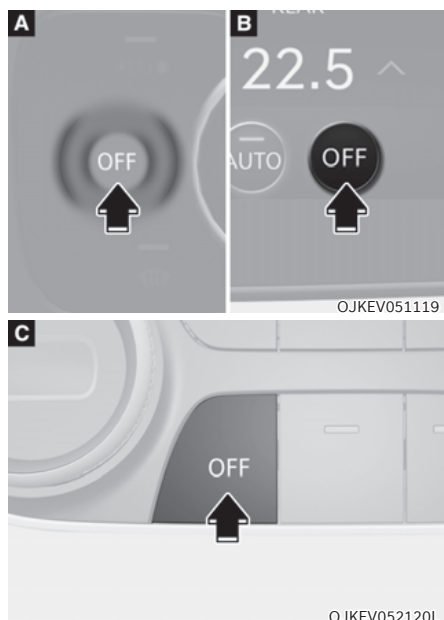

[A] : Siège avant (Commande du siège avant),

[B] : Siège avant (Commande du siège avant),

[C] : Siège arrière

Appuyez sur l'icône ou le bouton OFF pour désactiver le système de climatisation. Vous pouvez toujours utiliser les boutons de mode et d'admission d'air tant que le bouton de démarrage/arrêt est en position ON.

## Fonctionnement du système

### Refroidissement / Ventilation

1. Sélectionnez le mode Niveau visage (👤).
2. Réglez la commande d'arrivée de l'air sur le mode frais ou recirculation.
3. Réglez la commande de la température sur la position souhaitée.
4. Réglez la commande de vitesse du ventilateur sur la vitesse souhaitée.

### Chauffage

1. Sélectionnez le mode Niveau plancher (👤).
2. Réglez la commande d'arrivée de l'air sur le mode frais ou recirculation.
3. Réglez la commande de la température sur la position souhaitée.
4. Réglez la commande de vitesse du ventilateur sur la vitesse souhaitée.
5. Si vous le souhaitez, activez la climatisation avec la molette de commande de température réglée sur chauffage pour déshumidifier l'air avant qu'il n'entre dans l'habitacle.

Si le pare-brise s'embue, sélectionnez le mode de dégivrage avant (👤).

### Conseils d'utilisation

- Pour empêcher la poussière ou des fumées désagréables d'entrer dans le véhicule par le système de ventilation, réglez temporairement la commande d'entrée d'air sur le mode recyclage. Remettez la commande en mode Frais lorsque l'air extérieur désagréable a diminué. Le conducteur restera ainsi alerté et à l'aise.
- Pour éviter que l'intérieur du pare-brise ne soit embué, réglez la commande d'entrée d'air sur le mode frais et la vitesse du ventilateur sur la position souhaitée ; activez la climatisation et réglez la commande de température à la température désirée.

### **Climatisation**

Le système de climatisation de votre véhicule de marque Genesis utilise un réfrigérant R-134a ou R-1234yf.

1. Démarrez le véhicule.
2. Appuyez sur l'icône A/C.
3. Réglez le mode sur le Niveau visage (👤).
4. Réglez temporairement la commande d'entrée d'air sur le mode Recyclage pour refroidir rapidement l'habitacle. Lorsque la température souhaitée dans l'habitacle est atteinte, remettez la commande d'entrée d'air sur le mode Frais.
5. Réglez la commande de vitesse du ventilateur et de température de façon à maintenir un confort optimal.

Lorsque vous désirez un refroidissement maximum, réglez la commande de température sur la valeur la plus basse, puis la commande de vitesse du ventilateur au maximum.

### **REMARQUE**

**Lorsque vous utilisez la climatisation, surveillez de près la jauge de température du moteur quand vous roulez dans des montées ou sur des routes à forte circulation lorsque la température extérieure est élevée. L'utilisation du système de climatisation dans les montées ou lorsque la température extérieure est élevée peut faire surchauffer le moteur. Continuer d'utiliser le ventilateur, mais désactiver la climatisation si la jauge de température indique une surchauffe.**

### **Conseils d'utilisation du système de climatisation**

- Si le véhicule est resté stationné au soleil par temps chaud, ouvrez les vitres quelques instants pour laisser l'air chaud à l'intérieur du véhicule s'échapper.
- Après avoir atteint un refroidissement suffisant, repassez du mode air recyclé en mode air frais.
- Pour réduire l'humidité à l'intérieur des vitres par temps pluvieux ou humide, faites baisser l'humidité à l'intérieur du véhicule en activant la climatisation avec les vitres et le toit ouvrant fermés.
- Utilisez le système de climatisation au minimum quelques minutes par mois pour optimiser son fonctionnement.
- Si vous utilisez la climatisation de manière excessive, la différence entre la température de l'air extérieur et celle du pare-brise peut produire de la buée sur le pare-brise et gêner la visibilité. Dans ce cas, réglez la sélection du mode sur la position 🚗 et la vitesse du ventilateur à la vitesse la plus basse.

## Entretien du système

### Filtre à air de l'habitacle

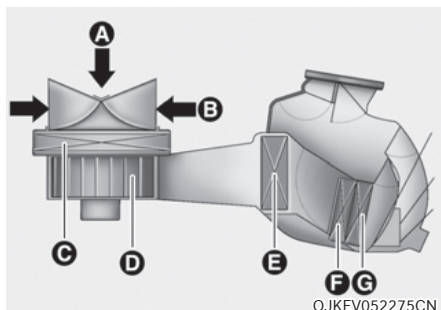

[A] : air extérieur, [B] : air recyclé, [C] : filtre à air du climatiseur  
 [D] : soufflante, [E] : noyau d'évaporateur  
 [F] : condenseur interne, [G] : chauffage PTC

Le filtre à air de l'habitacle se trouve derrière la boîte à gants. Il filtre la poussière ou d'autres polluants qui pénètrent dans le véhicule par le système de chauffage et de climatisation.

Nous vous conseillons de faire changer le filtre à air de l'habitacle par un concessionnaire agréé pour les produits de la marque Genesis conformément au calendrier d'entretien. En cas de conduite du véhicule dans des conditions difficiles, comme sur des routes poussiéreuses ou accidentées, le filtre à air de l'habitacle doit être inspecté et changé plus fréquemment.

Si le flux d'air diminue soudainement, nous vous recommandons de faire inspecter le système par un concessionnaire agréé pour les produits de la marque Genesis.

## Vérification de la quantité de réfrigérant pour le climatiseur et de lubrifiant pour le compresseur

Lorsque la quantité de réfrigérant est faible, les performances de la climatisation diminuent. Un remplissage excessif réduit également les performances du système de climatisation.

En cas de fonctionnement anormal, nous vous recommandons de faire inspecter le système par un concessionnaire agréé pour les produits de la marque Genesis.

### REMARQUE

**Il est important d'utiliser le type et la quantité appropriés d'huile et de réfrigérant. Sinon, le compresseur peut être endommagé et le système peut fonctionner de façon anormale. Pour éviter de l'endommager, le système de climatisation de votre véhicule ne doit être effectué que par des techniciens qualifiés et certifiés.**



### AVERTISSEMENT

Véhicules avec réfrigérant R-134a



**Comme le réfrigérant est sous très haute pression, l'entretien du système de climatisation ne doit être effectué que par des techniciens qualifiés et certifiés.**

**Tous les réfrigérants doivent être récupérés avec un équipement adéquat.**

**Il est dangereux pour les personnes et l'environnement de libérer directement des réfrigérants dans l'atmosphère. Le non respect de ces avertissements peut entraîner des blessures graves.**

## AVERTISSEMENT

### Véhicules avec réfrigérant R-1234yf



Comme le réfrigérant est légèrement inflammable et sous très haute pression, l'entretien du système de climatisation ne doit être effectué que par des techniciens qualifiés et certifiés. Il est important d'utiliser le type et la quantité appropriés d'huile et de réfrigérant.



Tous les réfrigérants doivent être récupérés avec un équipement adéquat.

Il est dangereux pour les personnes et l'environnement de libérer directement des réfrigérants dans l'atmosphère. Le non respect de ces avertissements peut entraîner des blessures graves.



OJKEV051121

### Étiquette du fluide réfrigérant de climatisation

Vous pouvez identifier le liquide réfrigérant du système de climatisation utilisé dans votre véhicule en consultant l'étiquette située à l'intérieur du capot.

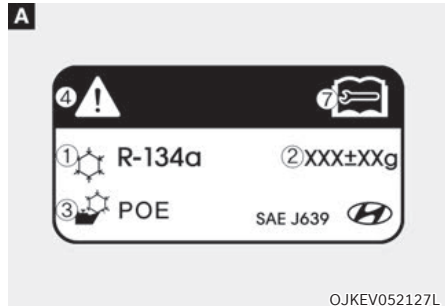

OJKEV052127L

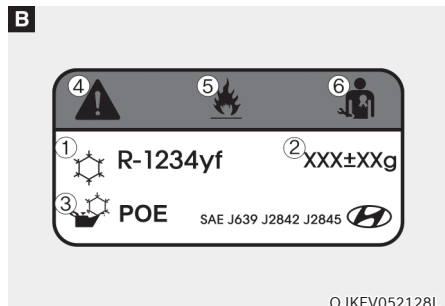

OJKEV052128L

Chacun des symboles et les spécifications sur l'étiquette de réfrigérant de climatisation sont représentés comme suit :

- (1) Classification du réfrigérant
- (2) Quantité de fluide réfrigérant
- (3) Classification du lubrifiant du compresseur
- (4) Attention
- (5) Réfrigérant inflammable
- (6) Pour demander à un technicien qualifié d'entretenir le système de climatisation
- (7) Manuel d'entretien





## DÉGIVRAGE ET DÉSEMBUAGE DU PARE-BRISE



### AVERTISSEMENT

Chauffage du pare-brise

N'utilisez pas la position  pendant que le refroidissement fonctionne dans des conditions très humides. La différence entre la température de l'air extérieur et celle du pare-brise peut produire de la buée sur le pare-brise et réduire la visibilité, provoquer un accident et causer des blessures graves voire mortelles. Dans ce cas, placer la sélection du mode en position  et régler la vitesse du ventilateur sur une vitesse inférieure.

- Pour des performances de dégivrage maximales, réglez la commande de température sur le réglage de température le plus élevé et la commande de vitesse du ventilateur sur le réglage le plus élevé.
- Si vous souhaitez de l'air chaud au niveau du plancher pendant le dégivrage ou le désembuage, réglez le mode sur la position plancher - dégivrage.
- Avant de prendre la route, retirez la neige et la glace présentes sur le pare-brise, la lunette arrière, les rétroviseurs extérieurs et l'ensemble des vitres latérales.
- Retirez la neige et la glace du capot et des admissions d'air de la grille pour améliorer l'efficacité du chauffage et du dégivrage, ainsi que pour réduire les risques de formation de buée sur le pare-brise.

### REMARQUE

Si le moteur est encore froid après le démarrage, une brève période de réchauffement du moteur peut être nécessaire pour que le flux d'air ventilé devienne tiède ou chaud.

### Pour désembuer le pare-brise

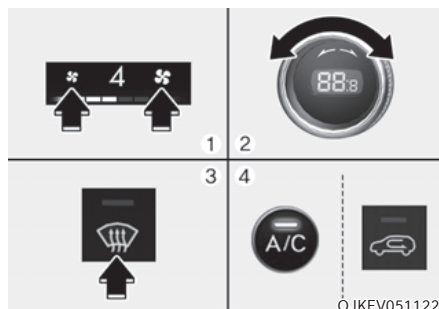

1. Sélectionnez la vitesse du ventilateur souhaitée.
2. Sélectionnez la température désirée.
3. Appuyez sur le bouton du dégivreur (.
4. Le mode Frais est sélectionné automatiquement.

Vérifiez pour vous assurer que la commande d'entrée d'air est en mode Frais. Si le témoin lumineux de la commande d'entrée d'air est allumé, appuyez une fois sur le bouton pour activer le mode Frais (le témoin s'éteint).

Si la position  est sélectionnée, la vitesse du ventilateur augmente automatiquement.

## Pour dégivrer l'extérieur du pare-brise

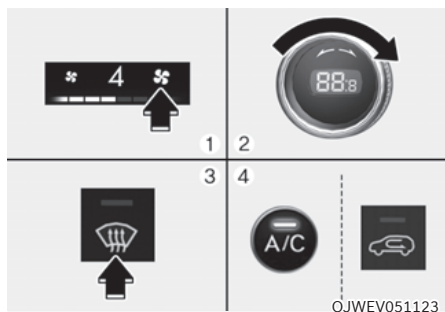

1. Réglez la vitesse du ventilateur au maximum (extrême droite).
2. Réglez la température sur la position très chaude (HI).
3. Appuyez sur le bouton du dégivreur (☀️).
4. Le mode Frais est sélectionné automatiquement.

Vérifiez pour vous assurer que la commande d'entrée d'air est en mode Frais. Si le témoin lumineux de la commande d'entrée d'air est allumé, appuyez une fois sur le bouton pour activer le mode Frais (le témoin s'éteint).

Si la position ☀️ est sélectionnée, la vitesse du ventilateur est réglée sur une vitesse plus élevée.

## Logique de désembuage

Pour réduire le risque de formation de buée sur l'intérieur du pare-brise, l'entrée d'air ou la climatisation sont commandées automatiquement en fonction de certaines conditions, telles que les positions ☀️. Pour annuler ou réinitialiser la logique de désembuage, effectuez les opérations suivantes.

1. Appuyez sur le bouton Start/Stop (démarrage/arrêt) pour le mettre en position ON.
2. Appuyez sur le bouton de dégivrage (☀️) ou (☀️).
3. En touchant l'icône de climatisation (A/C), appuyez sur le bouton de commande d'admission d'air au moins 5 fois en l'espace de 3 secondes.

Le voyant de commande d'admission d'air clignote 3 fois pour indiquer que la logique de désembuage a été désactivée. Répétez les mêmes étapes pour réactiver la logique de désembuage.

Si la batterie a été déchargée ou débranchée, la logique de désembuage est réinitialisée.

## Dégivreur de lunette arrière

### REMARQUE

Pour ne pas endommager les éléments conducteurs du dégivreur situés sur la face intérieure de la lunette arrière, n'utilisez jamais d'instruments tranchants ou de produits de nettoyage contenant des abrasifs pour nettoyer les vitres.



OJKEV051124

Le dégivreur chauffe la lunette arrière pour éliminer le givre, la buée ou la fine pellicule de glace qui peut se former à l'intérieur ou à l'extérieur lorsque l'indicateur READY (PRÊT) est activé.

- Pour activer le dégivreur de lunette arrière, appuyez sur le bouton du dégivreur situé sur le panneau de commande central. L'indicateur sur le dégivreur de lunette arrière s'allume lorsque le dégivreur est activé.
- Pour désactiver manuellement le dégivreur, appuyer une nouvelle fois sur le bouton.

### *i* Informations

- En cas de forte accumulation de neige sur la lunette arrière, retirez-la avant d'activer le dégivreur arrière.
- Le dégivreur de la lunette arrière s'éteint automatiquement après environ 20 minutes de fonctionnement ou lorsque le bouton Start/Stop (démarrage/arrêt) est mis en position OFF.

### Dégivreur du rétroviseur extérieur

Si votre véhicule est équipé de dégivreurs de rétroviseurs extérieurs, ceux-ci fonctionnent en même temps que vous activez le dégivreur de la lunette arrière.

## FONCTIONNALITÉS SUPPLÉMENTAIRES DE LA COMMANDE DE CLIMATISATION

### Système de désembuage automatique

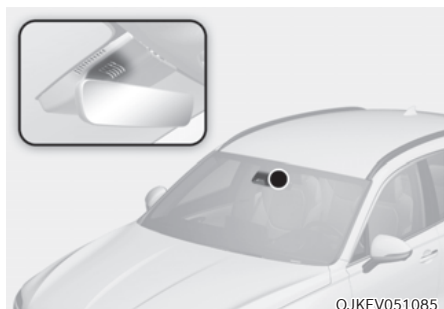

Le désembuage automatique permet de réduire la probabilité de formation de buée sur la face intérieure du pare-brise en détectant le taux d'humidité.

Le système de désembuage automatique fonctionne lorsque le chauffage ou la climatisation sont activés.

#### **i** Informations

**Le système de désembuage automatique peut ne pas fonctionner correctement lorsque la température extérieure est inférieure à -10 °C (14 °F).**



Le témoin s'allume lorsque le système de désembuage automatique fonctionne.

Si une quantité importante d'humidité est détectée dans le véhicule, le système de désembuage automatique s'active. Les étapes suivantes seront automatiquement effectuées :

- Sauf Europe

Étape 1) La climatisation s'allume.

Étape 2) La commande d'admission d'air passe en mode Frais.

Étape 3) Le mode passe en dégivrage pour diriger le flux d'air vers le pare-brise.

Étape 4) La vitesse du ventilateur se règle sur MAX.

- Pour l'Europe

Étape 1) La climatisation s'allume.

Étape 2) La commande d'admission d'air passe en mode Frais.

Étape 3) La vitesse du ventilateur se règle sur MAX.

Étape 4) Le mode passe en dégivrage pour diriger le flux d'air vers le pare-brise.

Si la climatisation est arrêtée ou si le mode recyclage est sélectionné manuellement lorsque le désembuage automatique est en marche, le témoin du système de désembuage automatique clignote 3 fois pour indiquer que l'opération manuelle a été annulée.

### **Activation ou désactivation du système de désembuage automatique**

#### **Système de commande de la climatisation**

Appuyer sur le bouton de dégivreur de pare-brise pendant 3 secondes après la sélection de la position ON via le bouton de démarrage/arrêt. Lorsque le système de désembuage automatique est désactivé, le symbole ADS OFF clignote 3 fois et ADS OFF s'affiche sur l'écran d'informations de climatisation.

Lorsque le système de désembuage automatique est activé, le symbole ADS OFF clignote 6 fois sans signal.

#### **Système d'infodivertissement**

Le système de désembuage automatique peut être activé et désactivé en sélectionnant « Configuration → Paramètres du véhicule → Climatisation → Options de désembuage/dégivrage → Désembuage automatique » sur l'écran du système d'infodivertissement.



#### **Informations**

**Le système d'infodivertissement peut se modifier après des mises à jour du logiciel. Pour plus d'informations, reportez-vous au manuel fourni dans le système d'infodivertissement et au guide de référence rapide.**



#### **Informations**

- Lorsque la climatisation est activée par le système de désembuage automatique, si vous essayez de désactiver la climatisation, le voyant clignotera 3 fois et la climatisation ne sera pas désactivée.
- Pour conserver l'efficacité et le rendement du système de désembuage automatique, ne sélectionnez pas le mode Recyclage pendant que le système est en marche.
- Lorsque le système de désembuage automatique fonctionne, le réglage de la vitesse du ventilateur, le réglage de la température et la sélection du contrôle d'admission d'air sont tous désactivés.

### **REMARQUE**

**Ne retirez pas le cache du capteur situé sur l'extrémité supérieure de la vitre du pare-brise.**

**Des composants du système pourraient être endommagés et les dommages ne seraient pas couverts par la garantie du véhicule.**

### **Déshumidification automatique (si équipé)**

Pour améliorer la qualité de l'air dans l'habitacle et réduire la buée sur le pare-brise, le mode recyclage s'arrête automatiquement après environ 5 à 30 minutes, selon la température extérieure, et l'entrée d'air passe en mode frais.

### **Activation ou désactivation de la déshumidification automatique**

#### **Système de commande de la climatisation**

Pour activer ou désactiver la fonction Déshumidification automatique, sélectionnez le mode Niveau du visage (👤) et appuyez sur la commande d'admission d'air (👉) au moins cinq fois en moins de quatre secondes tout en appuyant sur le bouton de climatisation. Lorsque la déshumidification automatique est activée, le voyant du bouton de commande d'admission d'air clignote 6 fois. Lorsqu'elle est désactivée, le voyant clignote 3 fois.

#### **Système d'infodivertissement**

La déshumidification automatique peut être activée et désactivée en sélectionnant « Configuration → Paramètres du véhicule → Climatisation → Ventilation automatique → Déshumidification automatique » sur l'écran du système d'infodivertissement.



#### **Informations**



**Le système d'infodivertissement peut se modifier après des mises à jour du logiciel. Pour plus d'informations, reportez-vous au manuel fourni dans le système d'infodivertissement et au guide de référence rapide.**

### Recirculation d'air lorsque le liquide de lave-glace est utilisé

Le mode de recirculation s'active automatiquement pour empêcher l'odeur du liquide de lave-glace d'entrer dans l'habitacle lorsque le lave-glace est utilisé.

### Activation ou désactivation du mode de recirculation lors de l'utilisation du liquide de lave-glace

#### Système de commande de la climatisation

Pour activer ou désactiver la fonction Activer lors de l'utilisation du liquide de lave-glace, sélectionnez Niveau du plancher () , puis appuyez sur la commande d'admission d'air () quatre fois en deux secondes tout en appuyant sur l'icône A/C.

Lorsque Activer lors de l'utilisation du liquide de lave-glace est activé, le voyant du bouton de commande d'admission d'air clignote 6 fois. Lorsqu'elle est désactivée, le voyant clignote 3 fois.

#### Système d'infodivertissement

L'activation lors de l'utilisation du liquide lave-glace peut être activée et désactivée en sélectionnant « Configuration → Paramètres du véhicule → Climatisation → Air recyclé → Activer lorsque le liquide lave-glace est utilisé (ou verrouillage liquide lave-glace) » sur l'écran du système d'infodivertissement.

### Informations

**Le système d'infodivertissement peut se modifier après des mises à jour du logiciel. Pour plus d'informations, reportez-vous au manuel fourni dans le système d'infodivertissement et au guide de référence rapide.**

Cependant, par temps froid, pour éviter que le pare-brise ne s'embue, le mode de recirculation ne peut pas être sélectionné.

### Commandes automatiques qui utilisent les réglages de contrôle de température (pour le siège du conducteur)

La température du chauffage de siège du conducteur, la ventilation et le chauffage du volant sont contrôlés automatiquement en fonction des températures extérieure et intérieure lorsque le véhicule est allumé.

Pour utiliser ces fonctions, elles doivent être activées dans le menu Réglages de l'écran du système d'info-divertissement. Sélectionnez :

- Configuration → Paramètres du véhicule → Siège → Chauffage/Ventilation → Chauffage/Ventilation → Commandes automatiques qui utilisent les réglages de climatisation

Pour plus de détails sur le contrôle automatique du confort, reportez-vous à la section « Sièges chauffants » et « Sièges ventilés » dans le chapitre 3 et à la section « Volant chauffant » de ce chapitre.

### **Mode Recirculation Plus (si équipé)**

- Pour éviter que l'air pollué n'entre dans le véhicule lorsque vous traversez un tunnel, cette fonction ferme automatiquement les vitres et fait passer le système de commande de climatisation en mode Recirculation pendant environ 7 secondes avant d'entrer dans un tunnel en fonction des informations cartographiques du système de navigation et de la vitesse du véhicule.
- Les vitres se ferment automatiquement avant d'entrer dans un tunnel et une zone nécessitant une récirculation de l'air. Les vitres s'ouvrent selon la position précédente après avoir traversé la zone. Si le contacteur de vitres électriques est actionné avant que la vitre ne s'ouvre, la vitre ne s'ouvre pas selon la position précédente.
- Pour utiliser cette fonction, elle doit être activée dans le menu Réglages de l'écran du système d'infodivertissement.

Sélectionnez :

- Configuration → Véhicule → Climatisation → Circulation d'air interne → Tunnel

Cf. les informations supplémentaires dans le manuel d'infodivertissement fourni.

### **Condition d'utilisation**

- Type de route : autoroute, voie rapide, voie express
- État du véhicule : au moins une vitre est ouverte ou le mode Air frais est sélectionné

### **i Informations**

- **Le moment d'activation du mode de recirculation d'air peut différer en fonction de l'écart entre les données GPS et la vitesse du véhicule.**
- **La fonction n'est pas réactivée lorsqu'il y a des tunnels en permanence.**
- **Lorsque vous entrez dans un tunnel, le mode de recirculation d'air peut entraîner la formation de buée sur le pare-brise. Appuyez sur le bouton de dégivrage du pare-brise.**
- **Une fois que vous êtes sorti du tunnel, le mode Air frais peut être sélectionné en fonction de l'état de l'air dans le véhicule.**
- **La fonction n'est pas activée dans les tunnels de moins de 50 m de long.**
- **La fonction peut ne pas être activée si le GPS ne fonctionne pas correctement.**

## COMPARTIMENT DE RANGEMENT



### AVERTISSEMENT

Ne rangez jamais des briquets, bouteilles de propane, ou autres matières inflammable/explosives dans le véhicule. Ces objets peuvent prendre feu et/ou exploser si le véhicule est exposé à des températures élevées pendant des périodes prolongées.



### AVERTISSEMENT

Maintenez TOUJOURS les couvercles des compartiments de rangement bien fermés lorsque vous conduisez. Les objets à l'intérieur de votre véhicule se déplacent à la même vitesse que lui. Si vous devez vous arrêter ou tourner brusquement, ou en cas de collision, les objets peuvent être projetés hors du compartiment et causer des blessures s'ils heurtent le conducteur ou un passager.

### REMARQUE

Pour éviter les vols, ne placez pas d'objets de valeur dans les compartiments de rangement.

## Compartiment de la console centrale



OJKEV051089

Pour ouvrir :  
Appuyez sur le bouton.

## Boîte à gants

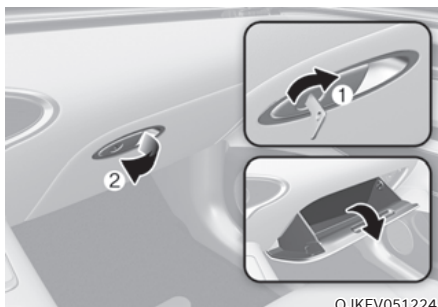

OJKEV051224

La boîte à gants peut être verrouillée et déverrouillée avec la clé mécanique (1).

Pour ouvrir :  
Tirez sur la poignée (2).



### AVERTISSEMENT

Fermez TOUJOURS la porte de la boîte à gants après utilisation.

Si vous ne la refermez pas, elle pourrait blesser gravement le passager en cas d'accident, même si celui-ci porte sa ceinture de sécurité.



## Étui à lunettes de soleil (si équipé)



Pour ouvrir :

Pousser et libérer le couvercle pour ouvrir lentement l'étui. Posez vos lunettes dans la porte du compartiment avec les verres tournés vers l'extérieur.

Pour fermer :

Repoussez le couvercle.

Veillez à fermer l'étui à lunettes pendant la conduite.



### AVERTISSEMENT

- Ne laissez pas d'objets à l'exception des lunettes dans l'étui à lunettes. Ils pourraient être éjectés de l'étui en cas d'arrêt brutal ou d'accident et blesser les passagers.
- N'ouvrez pas l'étui à lunettes lorsque le véhicule se déplace. Le rétroviseur du véhicule pourrait être bloqué par l'ouverture de l'étui à lunettes.
- Ne forcez pas sur les lunettes pour les mettre dans l'étui. Si vous tentez de forcer l'ouverture lorsque les lunettes sont bloquées dans l'étui, vous risquez de vous blesser.

## Support de téléphone portable



Rangez votre téléphone ou d'autres petits objets pendant que vous conduisez.

### REMARQUE

L'article que vous avez stocké, tel qu'un téléphone portable, peut ne pas tenir dans le support de téléphone portable selon la taille ou la forme de l'article. Ne forcez pas les articles dans le support et fermez le couvercle. Le support de téléphone portable peut ne pas s'ouvrir ou il peut endommager l'article stocké. De plus, n'ouvrez pas de force le couvercle de stockage du téléphone portable lorsqu'il est coincé avec un élément stocké à l'intérieur.

## CARACTÉRISTIQUES INTÉRIEURES

### Porte-gobelet



[A] : siège avant, [B] : siège arrière

Il est possible de placer des gobelets ou de petites canettes dans les porte-gobelets.

### AVERTISSEMENT

- Évitez de démarrer et de freiner brusquement lorsque le porte-gobelet est utilisé pour éviter de renverser votre boisson. Si du liquide chaud est renversé, vous pourriez vous brûler. En se brûlant, le conducteur peut perdre le contrôle du véhicule et provoquer un accident.
- Ne posez pas de gobelets, de bouteilles, de canettes sans couvercle ou mal fixés avec du liquide chaud dans le porte-gobelet lorsque le véhicule est en mouvement. Un arrêt soudain ou une collision pourrait entraîner des blessures.
- N'utilisez que des gobelets souples dans les porte-gobelets. Des objets durs pourraient vous blesser en cas d'accident.

### AVERTISSEMENT

Ne laissez pas des canettes ou des bouteilles en plein soleil ou dans un véhicule exposé à une forte chaleur. Elles pourraient exploser.

### REMARQUE

- Gardez vos boissons fermées en conduisant pour éviter de les renverser. Si du liquide est renversé, il peut couler dans les circuits électriques/électroniques du véhicule et endommager des pièces électriques/électroniques.
- Pour essuyer du liquide renversé, n'utilisez pas d'air chaud pour l'éliminer ou pour sécher le porte-gobelet. Vous pourriez endommager l'intérieur.

## Cendrier (si équipé)



OJKEV052255L

Pour ouvrir le couvercle :  
Appuyez sur le couvercle et il s'ouvrira lentement.

Pour nettoyer le cendrier :  
Le récipient en plastique doit être retiré en le soulevant du cendrier vers le haut et en le tirant vers l'extérieur.



### AVERTISSEMENT

**Si vous jetez des cigarettes ou des allumettes allumées dans le cendrier avec d'autres matériaux combustibles, vous risquez de provoquer un départ de feu.**

## Pare-soleil

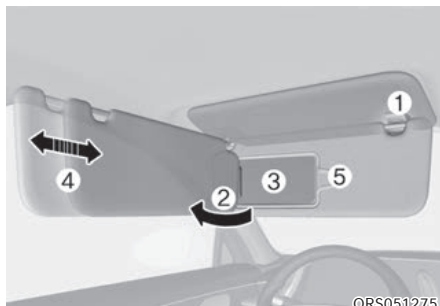

ORS051275

Pour utiliser un pare-soleil, tirez-le vers le bas.  
Pour utiliser un pare-soleil sur une vitre latérale, tirez-le vers le bas, dégagez-le de son support (1) et faites-le pivoter latéralement (2) vers la vitre.  
Pour utiliser le miroir de courtoisie, abaissez le pare-soleil et faites glisser le cache du miroir (3). Réglez le pare-soleil vers l'avant ou vers l'arrière (4) au besoin (si équipé). Utilisez le porte-tickets pour (5) conserver vos tickets.  
Refermez correctement le cache du miroir de courtoisie et remplacez le pare-soleil dans sa position initiale après utilisation.



### AVERTISSEMENT

**Pour votre sécurité, assurez-vous que le pare-soleil n'obstrue pas votre champ de vision.**

### REMARQUE

**La patte (5) à côté du miroir de courtoisie sur le pare-soleil peut servir pour des tickets de péage ou de stationnement. Faites attention en insérant des tickets dans le porte-tickets pour éviter de l'endommager. Évitez de placer plusieurs tickets dans le porte-tickets, car cela pourrait endommager la patte de maintien.**

### Prise électrique



[A] : Siège avant, [B] : Compartiment à bagages

La prise électrique est conçue pour permettre l'alimentation de téléphones portables ou d'autres appareils destinés à être utilisés avec les systèmes électriques du véhicule. Les appareils doivent consommer moins de 180 watts lorsque l'indicateur READY (PRÊT) est activé.

### AVERTISSEMENT

Évitez les chocs électriques. N'introduisez pas les doigts ou des objets étrangers (épingle, etc.) dans une prise de courant et ne touchez pas une prise de courant avec les mains mouillées.

### REMARQUE

Pour ne pas endommager les prises de courant :

- N'utilisez la prise de courant que lorsque le voyant READY est allumé et retirez la fiche de l'accessoire après utilisation. L'utilisation prolongée de la prise accessoire lorsque le véhicule est à l'arrêt peut décharger la batterie.
- Utilisez uniquement des accessoires électriques 12 V ayant une capacité électrique inférieure à 180 W.
- Réglez la climatisation ou le chauffage sur le niveau de puissance le moins élevé lorsque vous utilisez la prise de courant.
- Fermez le cache lorsque vous n'utilisez pas la prise.
- Certains appareils électroniques peuvent provoquer des interférences électroniques lorsqu'ils sont branchés à une prise électrique du véhicule. Ces appareils peuvent entraîner des parasites audio et des dysfonctionnements dans d'autres systèmes ou appareils électroniques de votre véhicule.
- Enfoncez la fiche le plus loin possible. Si le contact n'est pas correct, la prise risque de surchauffer ou le fusible peut sauter.
- Branchez les appareils électriques/électroniques munis d'une batterie avec protection contre l'inversion du courant. Le courant de la batterie peut passer dans le système électrique/électronique du véhicule et entraîner un dysfonctionnement du système.

## Chargeur USB (si équipé)



[A] : Avant, [B] : Arrière

Le chargeur USB est conçu pour recharger les batteries de petits appareils à l'aide d'un câble USB.

Les appareils électriques peuvent être rechargés lorsque le bouton de démarrage/arrêt est en position ON ou START.

L'état de charge de la batterie peut être suivi sur l'appareil électrique.

Débranchez le câble USB du port USB après utilisation.

- Un smart phone ou une tablette PC peut chauffer pendant le processus de recharge. Cela n'indique pas un dysfonctionnement du système de charge.
- Un smart phone ou une tablette PC, dont la méthode de recharge est différente, peut ne pas se recharger correctement. Dans ce cas, utilisez un chargeur adapté à votre appareil.
- La borne de charge ne doit servir qu'à recharger un appareil. N'utilisez pas la borne de charge pour activer l'audio ou pour lire des fichiers multimédias dans le système d'infodivertissement.

### REMARQUE

- **Utilisez le chargeur USB lorsque l'indicateur READY (PRÊT) est activé. L'utilisation prolongée du chargeur USB lorsque l'indicateur READY (PRÊT) est activé peut décharger la batterie.**
- **Pour ne pas endommager le chargeur USB :**
  - **N'insérez pas de corps étrangers et ne renversez pas de liquide dans la prise. La fiche de chargement USB est peut-être endommagée.**
  - **N'utilisez pas d'appareils dont la consommation de courant dépasse 2100 mA (2,1 A).**

### *i* Informations

**La charge peut ne pas être possible si vous utilisez un convertisseur Type-C vendu par un fabricant de téléphones mobiles ou disponible dans le commerce.**

### Système de chargement sans fil de téléphone mobile (si équipé)

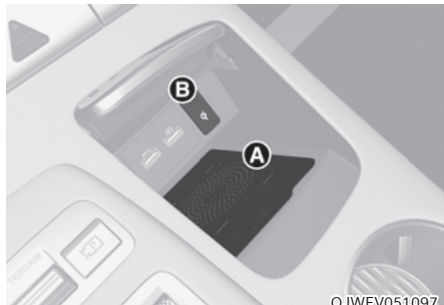

[A] : Coussinet de chargement, [B] : Voyant lumineux

Sur certains modèles, le véhicule est équipé d'un chargeur de téléphone portable sans fil.

#### Recharger un téléphone

Le système de charge sans fil ne charge que les téléphones compatibles Qi (Qi). Lisez l'étiquette sur le couvercle des accessoires du téléphone ou visitez le site Web du fabricant de votre téléphone pour s'il prend en charge la technologie Qi.

Le processus de charge sans fil démarre lorsque vous placez un téléphone compatible Qi sur l'unité de charge sans fil.

1. Le système est disponible lorsque toutes les portes sont fermées et lorsque le bouton de démarrage/arrêt est en position ON (ou START).
2. Vous pouvez activer ou désactiver la fonction de charge sans fil dans le menu Réglages sur l'écran du système d'info-divertissement. Sélectionnez :
  - Configuration → Véhicule → Confort → Charge sans fil

#### Informations

Le système d'infodivertissement peut se modifier après des mises à jour du logiciel. Pour plus d'informations, reportez-vous au manuel fourni dans le système d'infodivertissement et au guide de référence rapide.

3. Le voyant lumineux est orange lorsque le smartphone est en charge. Le voyant lumineux devient bleu lorsque le chargement du téléphone est terminé.

#### Informations

Retirez les autres éléments, y compris la clé connectée, du chargeur sans fil. Sinon, le processus de charge sans fil risque d'être interrompu.

Si votre téléphone portable ne charge pas :

- changez légèrement la position du téléphone sur la surface de charge.
- Vérifiez que l'indicateur est orange.

L'indicateur clignote en orange pendant 10 secondes en cas de dysfonctionnement du système de charge sans fil.

Dans ce cas, arrêtez temporairement le processus de charge et essayez à nouveau de recharger votre téléphone.

Le système vous avertit avec un message sur l'écran LCD si le téléphone est toujours sur l'unité de charge sans fil après que le contact est coupé et que la porte avant est ouverte.

Pour certains téléphones, le système peut ne pas vous avertir même si le téléphone est laissé sur l'unité de charge sans fil. Ceci est dû aux caractéristiques particulières du téléphone et non à un dysfonctionnement de la charge sans fil.

## **i** Informations

- Le système de charge sans fil peut ne pas prendre en charge certains téléphones qui ne sont pas certifiés pour la spécification Qi (Qi).
- Lorsque vous placez votre téléphone sur la surface de charge, placez-le au milieu du tapis pour des performances de charge optimales. Si votre téléphone intelligent est sur le côté, le taux de charge peut être inférieur et, dans certains cas, le téléphone peut connaître une conduction thermique plus élevée.
- Dans certains cas, la charge sans fil peut s'arrêter temporairement lorsque la clé connectée est utilisée, soit au démarrage du véhicule, soit lors du verrouillage/déverrouillage des portes, etc.
- Lors du chargement de certains téléphones, l'indicateur de charge peut ne pas devenir bleu lorsque le téléphone est complètement chargé.
- Le processus de charge sans fil peut s'arrêter temporairement lorsque la température augmente anormalement dans le système de charge. Le processus de charge sans fil redémarre lorsque la température redescend.
- Le processus de charge sans fil peut s'arrêter temporairement lorsqu'un objet métallique, comme une pièce de monnaie, se trouve entre le système de charge sans fil et le téléphone portable.
- Lors du chargement de certains téléphones dotés d'une fonction d'auto-protection, la vitesse de charge sans fil peut diminuer et la charge sans fil peut s'arrêter.
- Si le téléphone a un étui épais, la charge sans fil peut ne pas être possible.
- Si le téléphone ne touche pas complètement la surface de charge, la charge sans fil peut ne pas fonctionner correctement.
- Si le bouton de démarrage/arrêt est en position OFF, la charge s'arrête également.
- Lorsqu'un téléphone portable sans la fonction de charge sans fil ou si un objet métallique est placé sur la surface de charge, un léger bruit peut être audible. Ce petit bruit est dû au fait que le véhicule détecte la compatibilité de l'objet placé sur le bloc de charge. Il n'affecte en aucun cas votre véhicule ou le téléphone portable.
- Certains smartphones peuvent ne pas être en mesure de se charger en fonction de leur structure interne. Si cela se produit, essayez de charger le téléphone mobile en le déplaçant vers la gauche ou la droite du socle de charge sans fil. Cependant, pour certains smartphones pliables qui ont des aimants à l'intérieur du téléphone intelligent, essayez de charger le smartphone en le tenant près du côté gauche de la plaque de recharge sans fil.

### **REMARQUE**

Certains objets magnétiques comme les cartes de crédit, les cartes téléphoniques ou les billets de train peuvent être endommagés s'ils sont laissés avec le téléphone portable pendant le processus de charge.

### Horloge

L'horloge peut être réglée à partir du système d'info-divertissement.

#### Informations

Le système d'infodivertissement peut se modifier après des mises à jour du logiciel. Pour plus d'informations, reportez-vous au manuel fourni dans le système d'infodivertissement et au guide de référence rapide.

#### AVERTISSEMENT

N'essayez pas de régler l'horloge en conduisant. Vous pourriez être distrait de la conduite et provoquer un accident avec des blessures corporelles ou mortelles.

### Porte-manteaux



Ces crochets ne permettent pas de supporter des objets lourds ou de grande taille.

#### AVERTISSEMENT



Ne pas suspendre d'objets comme des cintres ou des objets durs, sauf des vêtements. Ne laissez pas d'objets lourds, tranchants ou cassables dans les poches du vêtement. En cas d'accident ou lorsque l'airbag rideau se gonfle, ils pourraient endommager le véhicule ou provoquer des blessures corporelles.

### Ancrage(s) de tapis de sol

Utilisez TOUJOURS les ancrages de tapis de sol pour fixer les tapis de sol avant au véhicule. Les ancrages sur la moquette du plancher avant empêchent les tapis de sol de glisser vers l'avant.

#### AVERTISSEMENT

Ne superposez pas des tapis supplémentaires ou un revêtement sur les tapis de sol. Si vous utilisez des tapis toutes saisons, retirez les tapis de sol à moquette avant de les poser. Utilisez uniquement les tapis de sol conçus pour les ancrages.





### AVERTISSEMENT

Respectez les consignes suivantes lorsque vous installez des tapis de sol dans votre véhicule.

- Veillez à retirer le film de protection fixé à la moquette avant d'installer un tapis de sol sur la moquette du plancher avant. Sinon, le tapis de sol risque de glisser sur le film de protection et d'entraîner un freinage ou une accélération involontaire.
- Vérifiez que les tapis de sol sont correctement fixés aux ancrages du véhicule avant de prendre la route.
- N'utilisez PAS des tapis de sol qui ne peuvent pas être correctement fixés aux ancrages du véhicule.
- Ne pas empiler plusieurs tapis (par exemple, ne pas placer un tapis en caoutchouc tout temps par-dessus un tapis en moquette). Installez un seul tapis de sol à chaque emplacement.

### REMARQUE

Votre véhicule a été équipé d'ancrages pour tapis de sol du côté conducteur, conçus pour maintenir le tapis de sol en place. Pour éviter toute interférence avec le fonctionnement des pédales, Genesis recommande d'installer les tapis de sol Genesis conçus pour votre véhicule.

## Pare-soleil de vitre latérale arrière (si équipé)

Utilisez le pare-soleil de la vitre latérale arrière pour bloquer la lumière extérieure qui traverse la lunette arrière.

### Pare-soleils manuels

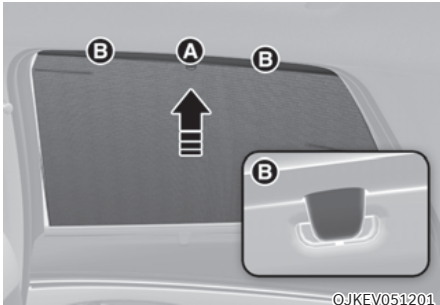

1. Soulevez le pare-soleil par la poignée (A).
2. Accrochez le pare-soleil des deux côtés du crochet (B). Si le pare-soleil est accroché à un côté du crochet, il peut se froisser.

### REMARQUE

- Ne suspendez aucun objet autre que le pare-soleil de vitre latérale arrière sur les crochets.
- Si vous tirez le pare-soleil de la vitre latérale arrière ou appliquez une force pour ramener le pare-soleil à sa position d'origine après utilisation, vous risquez de le froisser ou le déformer. Pour abaisser le pare-soleil, assurez-vous de mettre la poignée vers le bas et de ramener lentement le pare-soleil dans sa position d'origine.
- Les pare-soleils peuvent ne pas fonctionner correctement si des objets étrangers (pièces de monnaie, jouets, biscuits, etc.) sont coincés dans la porte. Veillez à ce que les objets étrangers ne pénètrent pas dans la porte.

## Support de filet à bagages (si équipé)



Pour éviter que les objets dans le compartiment à bagages ne se déplacent, vous pouvez utiliser les 4 supports situés dans le couvre-bagages pour fixer le filet à bagages.

Assurez-vous que le filet à bagages est bien accroché aux supports du couvre-bagages.

Si nécessaire, nous vous recommandons de contacter votre concessionnaire agréé Genesis pour obtenir un filet à bagages.



### AVERTISSEMENT

Évitez de vous blesser les yeux. **NE TIREZ PAS trop sur le filet à bagages. Tenez TOUJOURS votre visage et votre corps éloignés du passage du filet à bagages lorsqu'il s'enroule. N'utilisez PAS le filet à bagages lorsque la sangle présente des signes d'usure ou de détérioration.**

Utilisez le filet à bagages uniquement pour empêcher des objets légers de bouger dans le coffre à bagages.

## Écran de sécurité de chargement (si équipé)

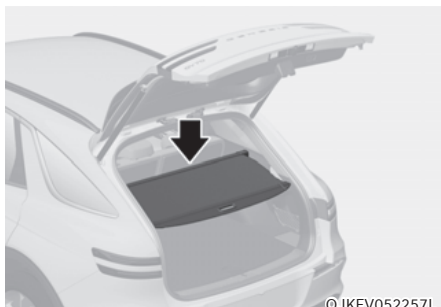

Utilisez le cache-bagages pour cacher les objets placés dans le coffre.

### Utilisation du cache-bagages

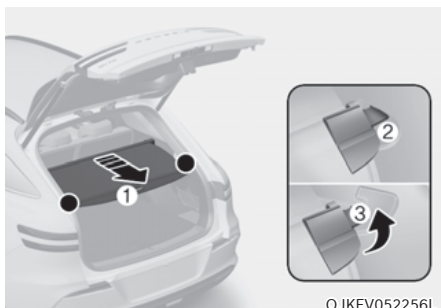

1. Tirer l'écran de sécurité de chargement vers l'arrière du véhicule par la poignée (1).
2. Insérez la goupille de guidage (2) dans le guide (3).

### **i** Informations

Tirez le cache-bagages avec la poignée au centre pour empêcher la goupille de guidage de tomber du guide.

Lorsque le cache-bagages n'est pas utilisé :

1. Tirez l'écran de sécurité de chargement vers l'arrière et vers le haut pour le dégager des guides.
2. Le cache-bagages se repliera automatiquement.

### **i** Informations

Le cache-bagages peut ne pas se replier automatiquement s'il n'a pas été complètement tiré. Tirez complètement le cache-bagages, puis laissez-le lentement se rétracter.

### REMARQUE

Évitez de poser des bagages sur l'écran de sécurité du hayon, vous risquez de endommager ou de le déformer.

### **!** AVERTISSEMENT

- Ne placez pas d'objets sur le cache-bagages. Ces objets peuvent être projetés dans le véhicule et risqueraient de blesser les occupants en cas d'accident ou de freinage.
- Ne laissez jamais personne voyager dans le compartiment à bagages. Il n'est conçu que pour des bagages.
- Veillez à préserver l'équilibre des poids dans le véhicule en plaçant le poids le plus possible à l'avant.

### Retrait du cache-bagages

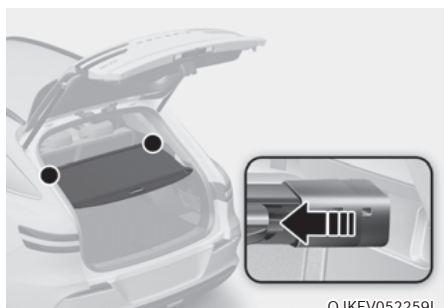

1. Poussez un côté du cache-bagages vers l'intérieur pour comprimer le ressort et libérer le cache-bagages.
2. Pendant que le ressort est comprimé, retirez le cache-bagages.
3. Ouvrez le coffre à bagages et gardez le cache-bagages dans celui-ci.

### Retrait du cache-bagages du coffre

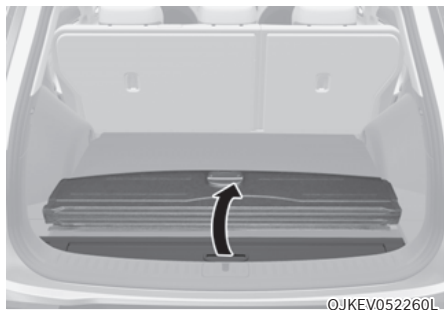

1. Relever le panneau écran.

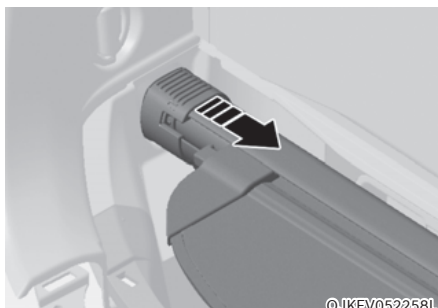

2. Poussez la goupille de guidage.

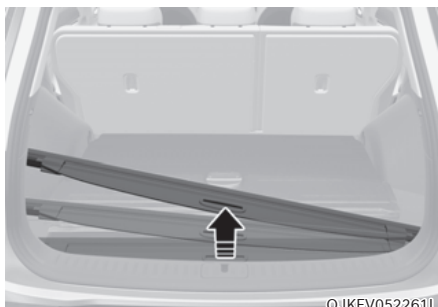

3. Tout en poussant l'axe de guidage, extraire l'écran de sécurité du chargement.

## ÉQUIPEMENT EXTÉRIEUR

### Longerons de toit

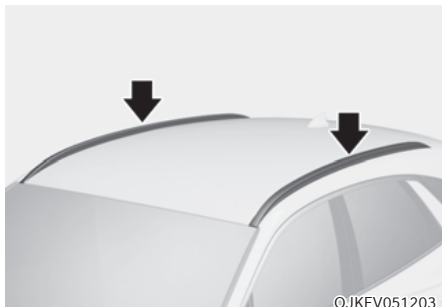

Si votre véhicule est équipé de longerons de toit, vous pouvez installer des barres transversales de toit sur votre véhicule.

Les barres transversales de longerons de toit sont des accessoires et sont disponibles chez votre concessionnaire Genesis local.

#### REMARQUE

Si le véhicule est équipé d'un toit ouvrant, assurez-vous de ne pas placer de chargement sur les longerons de toit, qui risquerait de gêner le fonctionnement du toit ouvrant.

#### REMARQUE

- Lorsque vous transportez un chargement sur les longerons de toit, prenez les précautions nécessaires pour ne pas endommager le toit du véhicule.
- Lorsque vous transportez des objets volumineux sur les longerons de toit, assurez-vous qu'ils ne dépassent pas la longueur ou la largeur du toit.



#### AVERTISSEMENT

- La spécification suivante représente le poids maximum que peuvent supporter les longerons de toit. Répartissez la charge le plus uniformément possible sur les longerons de toit et fixez-la correctement. Un chargement ou des bagages qui dépassent la limite de poids indiquée sur les longerons de toit peuvent endommager votre véhicule.

LONGERONS DE TOIT	100 kg (220 lb) UNIFORMÉMENT RÉPARTIS
-------------------	--

- Le centre de gravité du véhicule est plus élevé lorsque des objets sont chargés sur les longerons de toit. Évitez les démarrages brusques, les freinages, les virages serrés, les manœuvres brusques ou les vitesses élevées qui peuvent entraîner une perte de contrôle ou un retournement du véhicule et causer un accident.
- Roulez toujours lentement et soyez prudent dans les virages lorsque vous transportez des objets sur les longerons de toit. De violents coups de vent causés par le passage de véhicules ou des causes naturelles, peuvent soulever brusquement les objets chargés sur les longerons de toit. Ceci est particulièrement vrai pour le transport de grands objets plats, tels que des panneaux de bois ou des matelas. Les objets peuvent tomber des longerons de toit et causer des dommages à votre véhicule ou à d'autres personnes autour de vous.
- Pour éviter d'endommager ou de perdre le chargement en roulant, vérifiez fréquemment avant ou pendant le trajet que les objets sur les rails de toit sont correctement fixés.

## SYSTÈME D'INFODIVERTISSEMENT

### REMARQUE

- L'installation de phares HID qui ne seraient pas d'origine peut entraîner un dysfonctionnement des appareils audio et électroniques de votre véhicule.
- Évitez le contact de produits chimiques (parfum, huile cosmétique, crème solaire, nettoyant pour les mains et désodorisant) avec l'intérieur du véhicule ; ils pourraient l'endommager ou entraîner une décoloration.

### Port USB



Vous pouvez utiliser un câble USB pour brancher des appareils audio au port USB du véhicule.

### **i** Informations

Lorsque vous utilisez un appareil audio portable connecté à la prise de courant, du bruit peut s'entendre pendant la lecture. Dans ce cas, utilisez la source d'alimentation pour les appareils audio portables.

### Antenne



L'antenne en aileron de requin permet de recevoir les émissions AM, FM et de transmettre des données.

### Télécommandes au volant

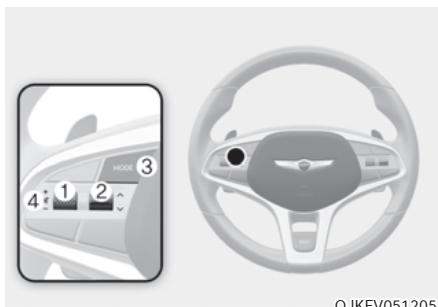

### REMARQUE

N'utilisez pas plusieurs boutons de télécommande audio en même temps.

**VOLUME (VOL + / VOL -) (1)**

- Tournez la molette de VOLUME vers le haut pour augmenter le volume.
- Tournez la molette de VOLUME vers le bas pour diminuer le volume.

**SEEK/PRESET (recherche/pré-sélection) ( ^ / v ) (2)**

Si vous appuyez sur le commutateur SEEK/PRESET (recherche/pré-sélection) pendant au moins 0,8 seconde, il fonctionne dans les modes suivants :

- **Mode RADIO**  
Il fonctionne comme le bouton de sélection AUTO SEEK (recherche automatique). Il effectue une recherche jusqu'à ce que le bouton soit relâché.
- **Mode MÉDIA**  
Il fonctionne comme le bouton FF/RW (avance/retour).

Si le commutateur SEEK/PRESET (recherche/présélection) est abaissé ou relevé, il fonctionne dans les modes suivants :

- **Mode RADIO**  
Ce mode fonctionne comme le bouton PRESET STATION UP/DOWN (station pré-réglée haut/bas).
- **Mode MÉDIA**  
Il fonctionne comme le bouton TRACK UP/DOWN (piste haut/bas).

**MODE (3)**

Appuyez sur le bouton de MODE pour basculer entre les modes Radio.

**MUTE ( ) (sourdine) (4)**

- Appuyez sur le bouton MUTE ( ) pour couper le son.

**i Informations**

**Le système d'infodivertissement peut se modifier après des mises à jour du logiciel. Pour plus d'informations, reportez-vous au manuel fourni dans le système d'infodivertissement et au guide de référence rapide.**

**Système d'infodivertissement**

OJKEV051228

Le système d'infodivertissement peut se modifier après des mises à jour du logiciel. Pour plus d'informations, reportez-vous au manuel fourni dans le système d'infodivertissement et au guide de référence rapide.

**Reconnaissance vocale**

OJKEV051209

Le système d'infodivertissement peut se modifier après des mises à jour du logiciel. Pour plus d'informations, reportez-vous au manuel fourni dans le système d'infodivertissement et au guide de référence rapide.

## Technologie Bluetooth® sans fil



OJKEV051207



OJKEV052262L

- (1) Bouton d'appel/réponse/fin d'appel
- (2) Microphone

### Informations

Le système d'infodivertissement peut se modifier après des mises à jour du logiciel. Pour plus d'informations, reportez-vous au manuel fourni dans le système d'infodivertissement et au guide de référence rapide.

### ATTENTION

Pour éviter que le conducteur soit distrait, n'actionnez pas l'appareil de façon excessive en conduisant, ce qui pourrait entraîner un accident.

## Système audio premium Lexicon (si équipé)

### ATTENTION

Le système audio premium Lexicon est équipé de grilles d'enceintes de porte en acier inoxydable. La surface de la grille peut être chaude lorsque le véhicule est exposé à des températures élevées pendant une longue période. Tenez-vous à l'écart de la grille lorsqu'elle est chaude.



# 6. Conduite de votre véhicule

Avant de prendre la route.....	6-4
Avant d'entrer dans le véhicule .....	6-4
Avant de démarrer .....	6-4
Bouton START/STOP (démarrage/arrêt).....	6-5
Positions du bouton de démarrage/d'arrêt .....	6-6
Démarrage du véhicule.....	6-7
Arrêt du véhicule .....	6-8
Démarrage à distance .....	6-9
Pignon de démultiplication .....	6-10
Fonctionnement du pignon de démultiplication .....	6-10
Messages sur l'écran LCD (combiné).....	6-15
Bonnes pratiques de conduite .....	6-17
Système de freinage par régénération (levier de vitesses à palette) .....	6-18
Utilisation du système de freinage par récupération .....	6-18
Limites du système de freinage par régénération .....	6-19
Conduite à une seule pédale .....	6-20
Utilisation de l'i-PEDAL .....	6-21
Système de récupération intelligent .....	6-22
Activation/désactivation du système de récupération intelligent.....	6-22
Condition de fonctionnement du système de récupération intelligent .....	6-23
Paramètres du niveau de récupération connectée.....	6-23
Mise en pause du système de récupération connectée.....	6-24
Capteurs avant (radar avant) .....	6-24
Avertissement du système dû à des problèmes de capteur .....	6-25
Précautions pour le système de récupération intelligent.....	6-25

Système de freinage .....	6-29
Freinage assisté .....	6-29
Indicateur d'usure des freins à disque .....	6-30
Freins haute performance .....	6-30
Frein de stationnement électronique (EPB) .....	6-31
Auto Hold (maintien automatique) .....	6-35
Nettoyage des disques de frein .....	6-38
Système de freinage avec antiblocage (ABS) .....	6-39
Commande électronique de stabilité (ESC) .....	6-40
Gestion de la stabilité du véhicule .....	6-43
Assistance à la stabilité de remorque (TSA) .....	6-44
Système d'aide au démarrage en côte (HAC) .....	6-45
Signal d'arrêt d'urgence (ESS) .....	6-45
Frein multi-collision (MCB) .....	6-46
Assistance au freinage (BAS) .....	6-47
Contrôle de freinage en descente (DBC) .....	6-47
Bonnes pratiques de freinage .....	6-50
Traction intégrale (AWD) .....	6-51
Fonctionnement de la traction intégrale (AWD) .....	6-51
Précautions en cas d'urgence .....	6-54
Suspension à commande électronique .....	6-56
Dysfonctionnement du système .....	6-56
Suspension à commande électronique avec prévisualisation de la route .....	6-57
Dysfonctionnement du système .....	6-58
Limites du système .....	6-58
Système de commande intégré au mode de conduite .....	6-59
Sélection du mode de conduite .....	6-59
Fonctions du mode ECO, COMFORT, SPORT .....	6-59
Caractéristiques des modes de conduites .....	6-61
Sélection du mode multi-terrain .....	6-62
Mode turbo .....	6-63
Utilisation du mode Turbo .....	6-63
Limites du mode Turbo .....	6-63

# 6. Conduite de votre véhicule

Commande active du bruit .....	6-63
Conditions spéciales de conduite .....	6-64
Conditions de conduite dangereuses.....	6-64
Désembourber le véhicule .....	6-64
Virages en douceur .....	6-65
Conduite de nuit.....	6-65
Conduite sous la pluie.....	6-65
Conduite dans des zones inondées .....	6-66
Conduite sur autoroute.....	6-66
Réduction du risque de tonneau.....	6-67
Conduite en hiver .....	6-68
Neige ou verglas.....	6-68
Précautions à prendre en hiver .....	6-71
Traction d'une remorque .....	6-73
Si vous décidez de tracter une remorque ? .....	6-74
Équipement de remorquage .....	6-77
Conduite avec une remorque.....	6-78
Maintenance lorsque vous tractez une remorque .....	6-81
Poids du véhicule .....	6-82
Surcharge.....	6-82

## AVANT DE PRENDRE LA ROUTE

### Avant d'entrer dans le véhicule

- Assurez-vous que les vitres, le(s) rétroviseur(s) extérieur(s) et phares sont propres et dégagés.
- Retirez le givre, la neige ou la glace.
- Vérifiez visuellement l'état et l'usure des pneus.
- Vérifiez qu'aucun signe de fuite n'est visible sous le véhicule.
- Assurez-vous qu'il n'y a pas d'obstacle derrière vous si vous envisagez de reculer.

### Avant de démarrer

- Assurez-vous que le capot, le hayon et les portes sont bien fermés et verrouillés.
- Réglez la position du siège et du volant.
- Réglez les rétroviseurs intérieur et extérieurs.
- Vérifiez que tous les feux fonctionnent.
- Attachez votre ceinture de sécurité. Vérifiez que tous les passagers ont bouclé leur ceinture de sécurité.
- Vérifiez les jauges et les indicateurs du tableau de bord et les messages sur le combiné d'instruments lorsque le véhicule est en position ON.
- Vérifiez que tous les objets que vous transportez sont correctement rangés et solidement attachés.



### AVERTISSEMENT

Pour réduire le risque de **BLESSURES GRAVES** ou **MORTELLLES**, prenez les précautions suivantes :

- **Attachez TOUJOURS** votre ceinture de sécurité. Tous les passagers doivent être correctement attachés lorsque le véhicule est en mouvement. Pour plus de détails, reportez-vous à la section « Ceintures de sécurité » au chapitre 3.
- **Conduisez toujours prudemment.** Supposez que les autres conducteurs ou les piétons peuvent être imprudents et commettre des erreurs.
- **Restez concentré sur la conduite.** La distraction du conducteur peut provoquer un accident.
- **Maintenez un espace suffisant** entre votre véhicule et celui qui vous précède.



### AVERTISSEMENT

**Ne buvez JAMAIS** ou ne prenez pas de drogue si vous conduisez.

Il est dangereux de boire ou de prendre des drogues avant de conduire et peut provoquer des accidents et des **BLESSURES GRAVES**, voire **MORTELLLES**.

La conduite en état d'ivresse est la première cause des décès sur les autoroutes chaque année. Même une petite quantité d'alcool peut diminuer vos réflexes, votre perception et votre jugement. Un seul verre peut réduire votre capacité à réagir aux changements de conditions et aux urgences, et chaque verre de plus rallonge votre temps de réaction.

Il est tout aussi dangereux, sinon plus, de conduire sous l'influence de drogues qu'en état d'ivresse.

Vous risquez beaucoup plus un accident grave si vous buvez ou si vous prenez des drogues avant de conduire. Si vous buvez ou prenez des drogues, ne conduisez pas. Ne voyagez pas si le conducteur a bu ou a pris des drogues. Choisissez un conducteur désigné ou prenez un taxi.

## BOUTON START/STOP (DÉMARRAGE/ARRÊT)



Lorsque la porte avant est ouverte, le bouton Start/Stop (démarrage/arrêt) s'allume et s'éteint pendant quelques secondes après la fermeture de la porte.



### AVERTISSEMENT

Pour éteindre le moteur du véhicule en cas d'urgence :

Appuyez sur le bouton Start/Stop (démarrage/arrêt) et maintenez-le plus de deux secondes OU appuyez sur le bouton Start/Stop (démarrage/arrêt) et relâchez-le rapidement trois fois de suite (en trois secondes).

Si le véhicule est encore en mouvement, vous pouvez redémarrer le véhicule sans appuyer sur la pédale de frein. Pour ce faire, appuyez sur le bouton Start/Stop (démarrage/arrêt) avec la vitesse en position N (point mort).



### AVERTISSEMENT

- N'appuyez JAMAIS sur le bouton de démarrage/arrêt lorsque le véhicule est en mouvement, sauf en cas d'urgence. Ceci entraînerait l'arrêt du moteur du véhicule et une perte de la direction assistée électrique et des systèmes de freinage. Cela peut provoquer une perte de contrôle de la direction et du fonctionnement des freins, en entraînant un accident.
- Avant de quitter le siège conducteur, assurez-vous que le mode sélectionné est P (Stationnement), serrez le frein de stationnement, appuyez sur le bouton Start/Stop (démarrage/arrêt) pour le mettre en position OFF et prenez la clé connectée avec vous. Le non-respect de ces précautions peut entraîner un mouvement imprévu du véhicule.
- N'activez JAMAIS le bouton de démarrage/arrêt ni une autre commande en passant la main à travers le volant lorsque le véhicule est en mouvement. La présence de votre main ou de votre bras dans cette zone peut entraîner une perte de contrôle du véhicule et provoquer un accident.

## Positions du bouton de démarrage/d'arrêt

Position du bouton	Action	Remarques
<b>OFF (désactivé)</b>	<p>Pour éteindre le véhicule, appuyez sur le bouton de démarrage/d'arrêt lorsque le mode sélectionné est P (Stationnement). Si vous appuyez sur le bouton de démarrage/d'arrêt alors que la vitesse est sur D (Conduite), R (Marche arrière) ou N (Point mort), la vitesse revient automatiquement sur P (Stationnement). Si vous appuyez sur le bouton de démarrage/d'arrêt du véhicule alors que la vitesse est sur N (Point mort), le bouton de démarrage/d'arrêt passe à la position ACC. Le volant se bloque pour empêcher le vol du véhicule.</p>	<p>Si le volant n'est pas bloqué correctement lorsque vous ouvrez la porte conducteur, l'alarme se déclenche.</p>
<b>ACC</b>	<p>Appuyez sur le bouton Start/Stop (démarrage/arrêt) lorsqu'il est en position OFF sans enfoncer la pédale de frein. Certains accessoires électriques peuvent être utilisés. Le volant se débloque.</p>	<ul style="list-style-type: none"> <li>• Si vous laissez le bouton de démarrage/arrêt en position ACC pendant plus d'une heure, la batterie se coupe automatiquement pour ne pas se décharger.</li> <li>• Si le volant de direction ne se déverrouille pas correctement, le bouton de démarrage/arrêt ne fonctionne pas. Appuyez sur le bouton de démarrage/arrêt en tournant le volant à droite et à gauche pour le débloquer.</li> </ul>
<b>ON</b>	<p>Appuyer sur le bouton Start/Stop (démarrage/arrêt) lorsqu'il est en position ACC sans enfoncer la pédale de frein. Les témoins d'avertissement peuvent être vérifiés avant de démarrer le véhicule.</p>	<p>Ne laissez pas le bouton de démarrage/arrêt en position ON si le véhicule n'est pas en marche et ce, pour éviter de décharger la batterie.</p>
<b>DÉMAR-RAGE</b>	<p>Pour démarrer le véhicule, enfoncez la pédale de frein et appuyez sur le bouton de démarrage/d'arrêt avec le rapport P (Stationnement) sélectionné. Pour votre sécurité, démarrez le véhicule avec le mode P (Stationnement) sélectionné.</p>	<p>Si vous appuyez sur le bouton Start/Stop (démarrage/arrêt) sans enfoncer la pédale de frein, le véhicule ne démarre pas et le bouton Start/Stop (démarrage/arrêt) change selon la séquence suivante : <b>OFF → ACC → ON → OFF ou ACC</b></p>

- \* Pour éviter que la batterie du véhicule ne se décharge, le bouton de démarrage/d'arrêt passe de la position ACC ou ON à la position OFF si le rapport P (stationnement) est engagé pendant un certain temps. Lorsque la fonction est activée, les feux arrière s'éteignent. Pour utiliser à nouveau les feux arrière, mettez à nouveau le contacteur de phares situé sur la colonne de direction en position OFF et ON.

## Démarrage du véhicule



### AVERTISSEMENT

- Portez toujours des chaussures adaptées à la conduite de votre véhicule. Des chaussures mal adaptées, comme des talons hauts, des bottes de ski, sandales, tongs, etc., peuvent gêner l'accès aux pédales de frein et accélérateur.
- Ne démarrez pas le véhicule lorsque la pédale d'accélérateur est enfoncée.

Le véhicule peut se déplacer et provoquer un accident.



### Informations

- Le véhicule démarre via une pression sur le bouton Start/Stop (démarrage/arrêt) uniquement lorsque la clé connectée est dans le véhicule.
- Même si la clé connectée est dans le véhicule, si elle est loin du conducteur, le véhicule peut ne pas démarrer.
- Lorsque le bouton de démarrage/arrêt est en position ACC ou ON, si une porte est ouverte, le système vérifie la présence de la clé connectée. Si la clé intelligente n'est pas dans le véhicule, le témoin  clignote et le message « La clé n'est pas dans le véhicule » s'affiche. Lorsque toutes les portes sont fermées, le carillon retentit également pendant quelques secondes. Gardez la clé connectée dans le véhicule lorsque la position ACC est sélectionnée ou si le véhicule est en mode Ready (Prêt) (READY).

## Démarrage du véhicule

1. Veillez à toujours porter la clé connectée sur vous.
2. Assurez-vous que le frein de stationnement est serré.
3. Assurez-vous que le rapport P (stationnement) est engagé.
4. Appuyez sur la pédale de frein.
5. Appuyez sur le bouton START/STOP (démarrage/arrêt). Si le véhicule démarre, le témoin (READY) s'allume.



### Informations

- Démarrez toujours avec le pied sur la pédale de frein. N'appuyez pas sur l'accélérateur lorsque vous démarrez. N'emballez pas le moteur pendant sa mise à température.
- Si la température ambiante est basse, le témoin  peut rester allumé plus longtemps que la normale.

## REMARQUE

Pour ne pas endommager le véhicule :

- Si le témoin (READY) s'éteint lorsque le véhicule est en mouvement, ne tentez pas de revenir en position P (stationnement). Si les conditions de circulation et l'état de la route le permettent, sélectionnez le rapport N (Point mort) pendant que le véhicule est en mouvement et appuyez sur le bouton de démarrage/d'arrêt pour tenter de redémarrer ce dernier.
- Ne poussez pas ou ne tractez pas le véhicule pour le faire démarrer.

### REMARQUE

Pour ne pas endommager le véhicule :

N'appuyez pas sur le bouton Start/Stop (démarrage/arrêt) pendant plus de 10 secondes, sauf lorsque le fusible des feux stop est grillé.

Lorsque le fusible de feu stop est grillé, vous ne pouvez pas démarrer le véhicule normalement. Remplacez le fusible par un neuf. Si vous ne pouvez pas remplacer le fusible, vous pouvez démarrer le véhicule en maintenant le bouton Start/Stop (démarrage/arrêt) enfoncé pendant 10 secondes lorsqu'il est en position ACC.

Si vous enfoncez la pédale de frein à plusieurs reprises alors que le témoin (READY) est allumé, vous augmentez le risque de décharger la batterie de 12 V.

Pour votre sécurité, appuyez toujours sur la pédale de frein avant de démarrer le véhicule.



### ATTENTION

- Du fait que le véhicule n'émet aucun bruit de moteur, il faut être attentif à l'environnement et conduire prudemment.
- Au moment de quitter un stationnement ou de démarrer après un feu rouge, vérifier les alentours (enfants, obstacles, etc.) avant de démarrer.
- Avant de réaliser une marche arrière, regarder directement derrière. Il se peut que les piétons ne puissent identifier les bruits du véhicule.

### Démarrage d'urgence



Si la pile de la clé connectée est faible ou si la clé connectée ne fonctionne pas correctement, vous pouvez démarrer le véhicule en appuyant sur le bouton Start/Stop (démarrage/arrêt), avec la clé connectée dirigée comme le montre l'image ci-dessus.

### Arrêt du véhicule

1. Arrêtez le véhicule et enfoncez la pédale de frein à fond.
2. Passer en stationnement (P).
3. Appuyez sur le bouton de démarrage/d'arrêt en position OFF et serrez le frein de stationnement.
4. Assurez-vous que le témoin (READY) du combiné d'instruments est éteint.



### ATTENTION

Si le témoin (READY) sur le combiné d'instruments est encore allumé, le véhicule n'est pas arrêté et peut se déplacer lorsque le sélecteur de vitesses est sur une position autre que P (stationnement).



## Démarrage à distance (si équipé)



Vous pouvez démarrer le véhicule via le bouton de démarrage à distance de la clé connectée.

Pour démarrer le véhicule à distance :

1. Appuyez sur le bouton de verrouillage de porte à 10 m (32 pieds) maximum du véhicule.
  2. Appuyez sur le bouton de démarrage à distance (🔘) pendant plus de 2 secondes dans les 4 secondes qui suivent le verrouillage des portes.
  3. Pour désactiver la fonction de démarrage à distance, appuyez une fois sur le bouton de démarrage à distance (🔘).
- Il se peut que le bouton de démarrage à distance (🔘) ne fonctionne pas si la clé connectée ne se trouve pas à 10 m maximum (32 pieds).
  - Le démarrage à distance n'aura pas lieu si le capot ou le hayon sont ouverts.
  - Pour que la fonction de démarrage à distance soit opérationnelle, le véhicule doit être en mode P (Stationnement).
  - Le véhicule affiche « Présence nécessaire de la clé intelligente pour maintenir le véhicule en marche » si vous montez dans le véhicule sans clé intelligente enregistrée.
  - Le véhicule se coupe si vous ne montez pas dans le véhicule dans les 10 minutes qui suivent le démarrage à distance.

## PIGNON DE DÉMULTIPLICATION



OJKEV062005CN

[A] : Sélecteur rotatif (sélecteur de vitesse rotatif)

[B] : bouton P

### Fonctionnement du pignon de démultiplication

Enfoncez la pédale de frein chaque fois que vous faites tourner le sélecteur rotatif pour changer de rapport ou passer en mode P.



### AVERTISSEMENT

Pour réduire le risque de blessures graves ou mortelles :

- **TOUJOURS** vérifier l'environnement près de votre véhicule en recherchant des personnes, spécialement des enfants, avant de sélectionner la marche avant (D) ou la marche arrière (R).
- Avant de quitter le siège conducteur, veillez toujours à ce que le mode sélectionné soit P (Stationnement), puis serrez le frein de stationnement, appuyez sur le bouton de démarrage/arrêt pour le mettre en position OFF. Le non-respect de ces précautions peut entraîner un mouvement imprévu et brusque du véhicule.

## Sélecteur rotatif/Sélecteur de vitesse rotatif

### P (stationnement)

Arrêtez complètement le véhicule avant de passer en mode P (stationnement).



OJKEV061.006

Pour sélectionner le mode P (Stationnement), appuyez sur le bouton P tout en enfonçant la pédale de frein.

Si vous coupez le véhicule alors que le sélecteur est en position R (Marche arrière), N (Point mort) ou D (Conduite), le rapport prend automatiquement la position P (Stationnement).



## AVERTISSEMENT

- Si vous sélectionnez le mode P (Stationnement) lorsque le véhicule est en mouvement, vous risquez de perdre le contrôle du véhicule.
- Après l'arrêt du véhicule, assurez-vous que vous avez sélectionné le mode P (Stationnement), enclenchez le frein de stationnement et coupez le véhicule.
- Si vous stationnez dans une pente, sélectionnez le mode P (Stationnement) et serrez le frein de stationnement pour empêcher le véhicule de dévaler la pente.

## i Informations

Pour les véhicules équipés du frein de stationnement électronique (EPB), l'EPB s'engage automatiquement lorsque le rapport P (stationnement) est engagé.

### Sélection automatique du mode P (Stationnement)

Le rapport P (stationnement) est automatiquement engagé et le frein de stationnement électronique (EPB) s'applique automatiquement dans les conditions suivantes :

- Quand le véhicule est coupé alors que le sélecteur est en position R (Marche arrière), D (Conduite) ou N (Point mort).
- Lorsque la porte du conducteur est ouverte alors que le véhicule est en mode READY, que le rapport R (marche arrière), D (conduite) ou N (point mort) est engagé et que le véhicule à l'arrêt.
- Quand la porte du conducteur est ouverte avec le sélecteur en position N (Point mort) et que le véhicule est éteint.

Quand le mode sélectionné doit être P (Stationnement), confirmez toujours que c'est bien le cas en vérifiant le combiné d'instruments.

### R (marche arrière)

Utilisez cette position pour effectuer une marche arrière.



OJKEV061007

Pour sélectionner la position R (Marche arrière), amenez le sélecteur rotatif sur la position R (marche arrière) tout en enfonçant la pédale de frein.

Quand le véhicule est à l'arrêt avec le sélecteur en position R (Marche arrière), le sélecteur passera automatiquement en position P (Stationnement) si vous ouvrez la porte du conducteur.

Toutefois, si le véhicule est en déplacement, il se peut que le sélecteur ne passe pas automatiquement au mode P (Stationnement) pour éviter d'endommager le réducteur.

Le sens du sélecteur rotatif est le même que le volant.

### REMARQUE

**Attendez toujours l'arrêt complet avant de passer la marche arrière (R) ou d'en sortir ; vous pourriez endommager le réducteur si vous passez en marche arrière (R) pendant que le véhicule est en mouvement.**

### N (point mort)



OJKEV061008

Pour sélectionner la position N (Point mort), tournez le sélecteur rotatif dans le sens des aiguilles d'une montre depuis la position R (Marche arrière) ou dans le sens contraire depuis la position D (Conduite) tout en enfonçant la pédale de frein.

Appuyez toujours sur la pédale de frein lorsque vous passez de la position N (Point mort) à une autre vitesse.

Lorsque le témoin READY est désactivé et que le rapport N (point mort) est engagé, le rapport P (stationnement) est automatiquement engagé et le frein de stationnement électronique (EPB) est automatiquement appliqué.

Si toutefois vous devez sélectionner la position N (Point mort) avec le véhicule coupé, consultez la section «Maintien en position N (Point mort) lorsque le véhicule est éteint» sur la page suivante.



### ATTENTION

**Le moteur peut être démarré lorsque le rapport N (point mort) est sélectionné, mais pour votre sécurité, veillez à démarrer le véhicule avec le rapport P (stationnement) engagé.**

### Maintien en position N (Point mort) lorsque le véhicule est éteint

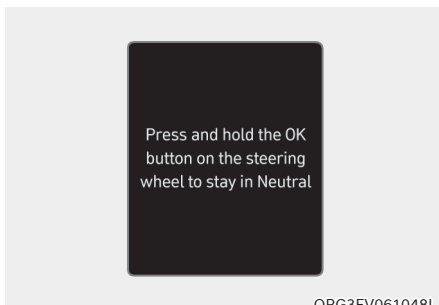

Si vous voulez rester en position N (point mort) après l'arrêt du véhicule, procédez comme suit.

1. Désactivez la fonction AUTO HOLD (maintien automatique) et desserrez le frein de stationnement électronique quand le véhicule est en mode READY.
2. Amenez le sélecteur rotatif en position N (Point mort) tout enfonçant la pédale de frein.
3. Quand vous lâchez la pédale de frein, le message « Press and hold OK button Press on the steering wheel to stay in Neutral » (Maintenez le bouton OK au volant enfoncé pour rester au point mort) s'affiche sur l'écran LCD du combiné.

4. Maintenez le bouton OK au volant enfoncé pendant plus d'une seconde.
5. Quand le message « Vehicle will stay in (N). Change gear to cancel' (Le véhicule reste sur (N). Changez rapport pour annuler) (ou "La vitesse restera sur N pendant l'arrêt du véhicule") apparaîtra sur l'écran LCD du combiné, appuyez sur le bouton de démarrage/d'arrêt tout en enfonçant la pédale de frein.

Toutefois, si vous ouvrez la porte du conducteur, le rapport revient automatiquement en mode P (Stationnement) et le bouton de démarrage/d'arrêt prendra la position OFF.

### REMARQUE

- **Quand le rapport sélectionné est N (Point mort), le bouton de démarrage/d'arrêt sera en position ACC. Les portes ne peuvent pas être verrouillées lorsque la position ACC est activée. La batterie haute tension peut se décharger si elle reste en position ACC pendant une longue période.**

### D (marche avant)

C'est la position de conduite normale.

Il active automatiquement le freinage par récupération en fonction de l'état de la route.



OJKEV061009

Pour sélectionner la position R (Marche arrière), amenez le sélecteur rotatif sur la position D (Conduite) tout en enfonçant la pédale de frein.

Quand le véhicule est à l'arrêt avec le sélecteur en position D (conduite), le sélecteur passera automatiquement en position P (stationnement) si vous ouvrez la porte du conducteur.

Toutefois, si le véhicule est en déplacement, il se peut que le sélecteur ne passe pas automatiquement au mode P (Stationnement) pour éviter d'endommager le réducteur.

### REMARQUE

Attendez que le véhicule soit complètement à l'arrêt avant de passer en D (Conduite).



### ATTENTION

Si vous démarrez après un arrêt dans une forte pente, même si le sélecteur est sur D (Conduite), le véhicule pourrait rouler en arrière si vous n'appuyez pas sur l'accélérateur ou le frein. Cela provoquerait un accident.

### Quand la batterie est déchargée

Il n'est pas possible de changer de rapport quand la batterie est déchargée.

En cas d'urgence, procédez comme suit pour passer à la position N (Point mort) sur un sol plat.

1. Branchez les câbles de la batterie d'un autre véhicule ou d'une autre batterie sur les bornes de démarrage dans le compartiment du véhicule.

Pour de plus amples détails, reportez-vous à la section « Démarrage à l'aide de câbles de démarrage » au chapitre 8

2. Desserrez le frein de stationnement électronique quand le bouton de Start/Stop (démarrage/arrêt) est en position ON et que le rapport P (stationnement) est engagé.



OJKEV062057L

3. Déposez le cache (1) et appuyez sur le bouton (2) en enfonçant la pédale de frein.

Le rapport passe ensuite à la position N (Point mort). Le bouton doit être enfoncé dans les 3 minutes après que le témoin READY s'est éteint. Le bouton (2) est opérationnel uniquement pendant 20 secondes à partir de la première pression sur le bouton (2) pour permettre de passer de P (Stationnement) à N (Point mort)

### Système de verrouillage du levier de vitesses

Pour votre sécurité, votre véhicule dispose d'un système de verrouillage des rapports qui empêche de passer de P (stationnement) ou N (point mort) à R (marche arrière) ou à D (marche avant), sauf si vous appuyez sur la pédale de frein.

Pour passer de P (stationnement) ou de N (point mort) à R (marche arrière) ou à D (marche avant), de R (marche arrière) à D (marche avant) ou de D (marche avant) à R (marche arrière) :

1. Appuyez sur la pédale de frein et maintenez-la enfoncée.
2. Démarrez le véhicule.
3. Faites tourner le cadran sur la position R (marche arrière) ou D (marche avant).



### Informations

**Pour votre sécurité, vous ne pouvez pas changer de rapport lorsque le câble de charge est branché.**

### Stationnement

Arrêtez-vous toujours complètement et continuez à appuyer sur la pédale de frein. Choisissez le mode P (Stationnement), serrez le frein de stationnement, puis appuyez sur le bouton de démarrage/d'arrêt pour le mettre en position OFF. Emmenez la clé avec vous lorsque vous quittez le véhicule.

### Messages sur l'écran LCD (combiné)

**Press brake pedal to change gear**  
(Appuyez péd. de frein pour changer vitesse)

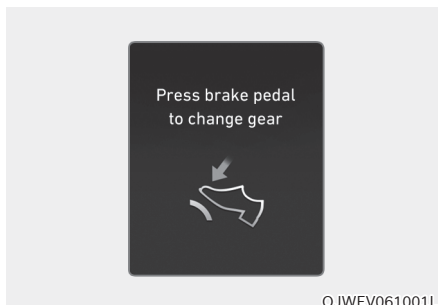

Ce message s'affiche quand vous n'avez pas enfoncé la pédale de frein pour changer de vitesse.

Enfoncez la pédale de frein, puis changez de vitesse.

**Shift to P after stopping** (Réglez le levier sur P après l'arrêt)

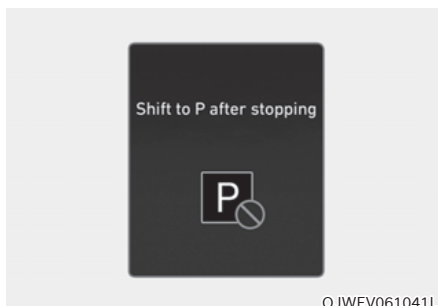

Ce message s'affiche quand le mode P (Stationnement) est sélectionné alors que le véhicule est en mouvement.

Arrêtez le véhicule avant de passer au mode P (Stationnement).

### Dysfonctionnement/erreur du système de changement de vitesse

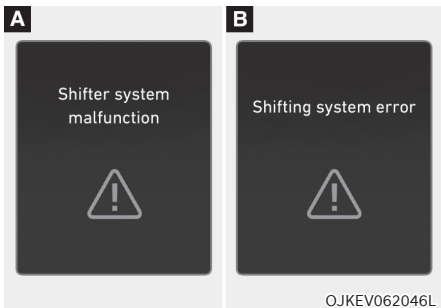

Ce message s'affiche quand le rapport de vitesse ne fonctionne pas correctement en position P (Stationnement).

Nous vous conseillons de faire inspecter le véhicule par un concessionnaire agréé pour les produits de la marque Genesis.

### Vérifier bouton de changement de vitesse (Vérifier le sélecteur rotatif) / Vérifier bouton de changement de vitesse

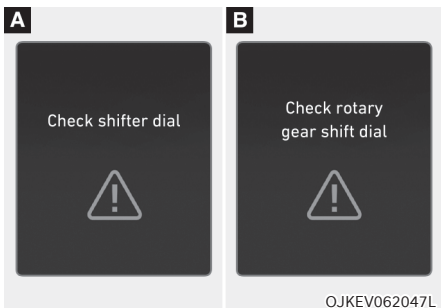

Ce message s'affiche en cas de dysfonctionnement du sélecteur de vitesse rotatif.

Nous vous conseillons de faire inspecter le véhicule par un concessionnaire agréé pour les produits de la marque Genesis.

### Check P button (Vérifiez bouton P)



Ce message s'affiche en cas de problème au niveau du bouton P.

Nous vous conseillons de faire inspecter le véhicule par un concessionnaire agréé pour les produits de la marque Genesis.

### Sélecteur rotatif bloqué/Bouton de changement de vitesse bloqué

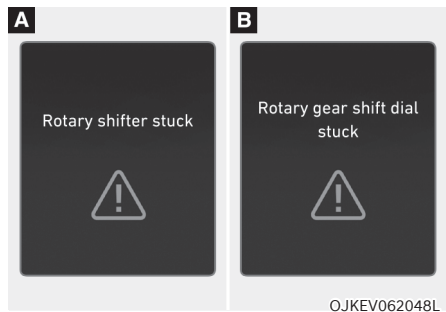

Ce message s'affiche quand le sélecteur de vitesse rotatif ne revient pas sur sa position normale après une rotation.

Nous vous conseillons de faire inspecter le véhicule par un concessionnaire agréé pour les produits de la marque Genesis.



## Bonnes pratiques de conduite

- Ne passez jamais du mode P (stationnement) ou N (point mort) à une autre position lorsque la pédale d'accélération est enfoncée.
- Ne passez jamais au mode P (stationnement) lorsque le véhicule est en mouvement.  
Attendez d'être totalement à l'arrêt avant d'essayer de passer en position R (Marche arrière) ou D (Conduite).
- Ne passez jamais à la position N (Point mort) pendant la conduite. Si la position est mise sur N (Point mort) pendant la conduite. Cela peut augmenter le risque d'accident.  
Également, le fait de sélectionner à nouveau la position D (Conduite) lorsque le véhicule est en mouvement peut gravement endommager le réducteur.
- Lorsque vous roulez dans une côte ou dans une descente, mettez toujours le levier de vitesses en position D (conduite) pour avancer ou en position R (marche arrière) pour reculer. Après avoir sélectionné D (conduite) ou R (marche arrière), vérifiez la position du rapport indiquée sur le combiné avant de conduire. Si le véhicule se déplace dans la direction opposée au rapport sélectionné, le véhicule peut s'arrêter et un accident grave peut se produire en raison de la dégradation des performances des freins.
- Ne conduisez pas avec le pied sur la pédale de frein. Une pression constante sur la pédale de frein, même légère, peut entraîner une surchauffe, une usure, voire une défaillance des freins.
- Serrez toujours le frein de stationnement avant de quitter le véhicule. Il ne suffit pas de sélectionner la position P (Stationnement) pour immobiliser le véhicule.

- Soyez extrêmement prudent en conduisant sur une surface glissante. Faites spécialement attention en freinant, en accélérant ou en changeant de vitesse. Sur une chaussée glissante, un changement brutal de la vitesse du véhicule peut entraîner une perte de traction des roues motrices et provoquer un accident dû à une perte de contrôle du véhicule.
- Pour des performances et des économies optimales, évitez d'enfoncer et de relâcher brusquement l'accélérateur.



## AVERTISSEMENT

### Pour réduire le risque de BLESSURES GRAVES ou MORTELLES :

- **Attachez TOUJOURS votre ceinture de sécurité. En cas d'accident, un passager non attaché risque davantage de blessures graves, voire mortelles, qu'un passager correctement attaché.**
- **Évitez de rouler trop vite dans les virages ou lorsque vous tournez.**
- **Évitez les mouvements brusques du volant, tels que les changements de voie brutaux ou les virages serrés rapides.**
- **Le risque de tonneau augmente fortement si vous perdez le contrôle de votre véhicule à vitesse élevée.**
- **Une perte de contrôle se produit fréquemment lorsque deux roues au moins quittent la route et que le conducteur donne un coup de volant trop prononcé pour redresser le véhicule.**
- **Si votre véhicule quitte la route, ne donnez pas de coups de volant violents. Au lieu de cela, ralentissez avant de revenir sur les voies de circulation.**
- **Genesis vous recommande de respecter toutes les limitations de vitesse.**

## SYSTÈME DE FREINAGE PAR RÉGÉNÉRATION (LEVIER DE VITESSES À PALETTE)

Le système de freinage par récupération actionne le levier de vitesses à palettes pour contrôler l'intensité du freinage par récupération du véhicule. Il améliore le rendement énergétique du véhicule et permet au conducteur d'avoir une meilleure expérience de conduite.

### Informations



**Le système de freinage par récupération utilise le moteur électrique pour actionner le frein. Le moteur électrique convertit l'énergie cinétique générée par la décélération du véhicule en électricité et charge la batterie haute tension.**

### Utilisation du système de freinage par récupération

#### *Utilisation du levier de vitesses à palettes*

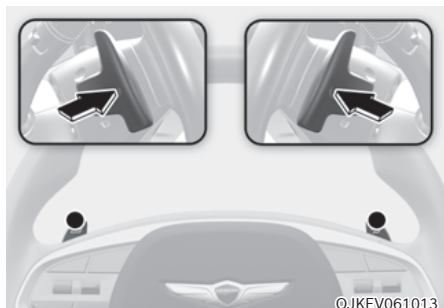
Actionnez le levier de vitesses comme indiqué ci-dessous pour utiliser le système de freinage par récupération.



- Tirez une fois sur la palette de droite (-) pour diminuer le niveau d'intensité du freinage par récupération de 1. Cela fera diminuer l'intensité de la décélération.
- Tirez sur la palette de gauche (+) et maintenez-la pendant plus de 0,5 seconde pour continuer à augmenter le niveau d'intensité du freinage par récupération. En maintenant le levier de vitesses, le véhicule s'arrête.
- (Pendant que le système de récupération intelligent est activé) Tirez et maintenez la palette de droite (-) pendant plus d'une seconde pour désactiver le système de récupération intelligent. (Voir 'Système de récupération intelligent' pour plus de détails).

- Tirez une fois sur la palette de gauche (+) pour augmenter de 1 le niveau d'intensité du freinage par récupération. Il augmentera l'intensité de la décélération.

### Contrôle de la quantité de freinage par récupération.

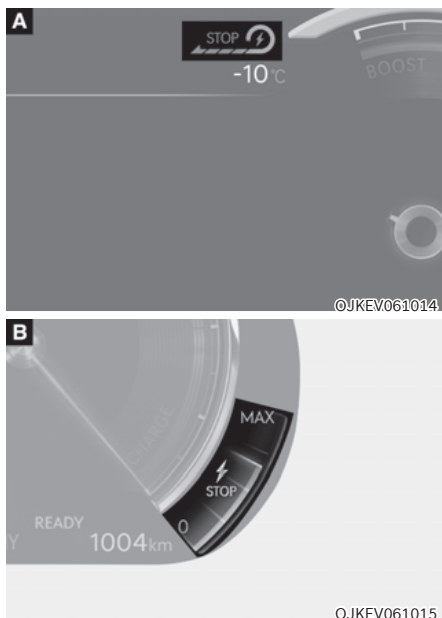

Le niveau de freinage par récupération sélectionné est affiché sur le bloc d'instruments. Lorsque le véhicule est éteint et remis en marche après que le niveau de freinage par récupération a été abaissé à 0 ou à i-PEDAL, le niveau de freinage change comme suite :

Niveau de freinage à récupération réduit	Niveau de freinage modifié
0	1
i-PEDAL	3

### Limites du système de freinage par régénération

L'intensité du freinage par récupération ne peut pas être modifiée à l'aide du levier de vitesses à palettes dans les situations suivantes :

- Les manettes de changement de vitesse [+D] et [-D] sont tirées en même temps.
- Le véhicule décélère en appuyant sur la pédale de frein.
- Lorsque le régulateur de vitesse intelligent est activé.
- Lorsque le freinage par récupération est utilisé en continu alors que la batterie est complètement chargée.
- Lorsque le mode TERRAIN est activé
- Lorsque la commande de freinage en descente (DBC) est activée

Le réglage initial du niveau de freinage par récupération et la plage réglable varient selon le mode de conduite sélectionné.

Mode de conduite	Plage réglable
TERRAIN	0 à 1
ECO	0 à 3
CONFORT	0 à 3
SPORT	0 à 3

Pour plus de détails, reportez-vous au point « Système de commande intégré de mode DRIVE (conduite) » dans ce chapitre.

### Conduite à une seule pédale

Une seule pédale permet d'actionner le levier de changement de vitesse à palettes en roue libre pour contrôler l'intensité du freinage par récupération. Il aide le conducteur à arrêter le véhicule sans appuyer sur le frein.

#### Informations

La conduite en roue libre consiste à conduire un véhicule sans appuyer sur la pédale de frein ni sur l'accélérateur. La conduite en roue libre utilise l'inertie de l'énergie motrice au lieu de la puissance du véhicule.

#### Utilisation d'une seule pédale de conduite

Tirez et maintenez la manette de changement de vitesse gauche ( $\leftarrow + \text{D}$ ) pendant plus de 0,5 seconde en roue libre pour activer le mode de conduite à une pédale.

- Relâchez le levier de changement de vitesse à palettes lorsque la vitesse du véhicule est supérieure à 3 km/h pour revenir au niveau de freinage par récupération précédemment défini.
- Si la vitesse du véhicule est inférieure à 3 km/h, le véhicule continuera à actionner le frein même si le conducteur relâche le levier de changement de vitesse à palettes.
- Le fait de relâcher le levier de changement de vitesse à palettes après l'arrêt du véhicule permet de maintenir le véhicule à l'arrêt.

#### ATTENTION

- Le véhicule peut ne pas s'arrêter bien que la fonction de conduite à une pédale soit active, selon l'état du véhicule et de la route. Vérifiez les environs et appuyez sur la pédale de frein pour décélérer.
- Si le conducteur appuie sur l'accélérateur tout en tirant et en maintenant le levier de changement de vitesse à palette gauche ( $\leftarrow + \text{D}$ ) pour augmenter le niveau de freinage, la fonction de conduite à une pédale fonctionnera comme la fonction i-PEDAL. Dans ce cas, la vitesse du véhicule n'est plus contrôlable par le levier de vitesses à palettes.

#### Limites de la conduite à une pédale

Dans les conditions suivantes, le véhicule peut ne pas s'arrêter bien que la fonction de conduite à une pédale soit active. Appuyez sur la pédale de frein pour arrêter le véhicule.

- Lors de la conduite sur une pente, ou lorsque le véhicule est conduit et arrêté à plusieurs reprises.
- Lorsque le véhicule passe par l'extrémité de la pente
- Lorsque vous conduisez sur une surface glissante, comme une route glacée, pluvieuse ou boueuse.
- Lorsque les roues ne sont pas correctement alignées
- En cas de patinage des roues
- Quand le poids à bord est trop lourd
- Lorsque le véhicule est incliné sur un côté
- Lorsque le pneu est trop usé

### **Enclenchement automatique de l'EPB**

Utilisez la fonction de conduite à une pédale pour arrêter le véhicule et engager automatiquement le frein de stationnement électronique (EPB).



Après l'arrêt du véhicule, l'EPB est automatiquement engagé lorsque l'une des conditions suivantes est remplie

- La ceinture de sécurité du conducteur est détachée et la porte du conducteur est ouverte.
- La position passe sur N (Point mort)
- Le capot est ouvert.
- Le hayon est ouvert.
- 5 minutes se sont écoulées après l'arrêt du véhicule.
- La conduite sur une pédale est limitée pour d'autres raisons.

### **Utilisation de l'i-PEDAL**

i-PEDAL aide le conducteur à accélérer, décélérer et arrêter le véhicule avec la seule pédale d'accélérateur.

### **Activation/désactivation de l'i-PEDAL**

- Mise en marche de l'i-PEDAL :  
Tirez une fois sur la manette de vitesses gauche ( $\pm$  ) lorsque le niveau de freinage par récupération est à 3. i-PEDAL est activé et le combiné d'instruments affiche le message « i-PEDAL ». i-PEDAL n'est pas disponible lorsque le système de récupération intelligent est activé. Éteignez d'abord le système de récupération intelligent avant d'utiliser l'i-PEDAL.
- Désactiver l'i-PEDAL :  
Tirez une fois sur la manette de changement de vitesse à palettes droit ( $-$  ) lorsque la fonction est activée. Sinon, passez la vitesse en R (marche arrière) puis en D (conduite) lorsque la fonction est activée. i-PEDAL est désactivé et le niveau de freinage par récupération est réglé sur 3.



### **ATTENTION**

- **Selon le véhicule et l'état de la route, le véhicule peut ne pas s'arrêter bien que la fonction i-PEDAL soit active. Vérifiez l'environnement et appuyez sur la pédale de frein pour contrôler la vitesse du véhicule.**
- **N'utilisez pas l'i-PEDAL sur des routes glissantes.**

### **Limites de l'i-PEDAL**

Dans les conditions suivantes, le véhicule peut ne pas s'arrêter bien que l'i-PEDAL soit correctement activé. Appuyez sur la pédale de frein pour arrêter le véhicule.

- Lors de la conduite sur une pente, ou lorsque le véhicule est conduit et arrêté à plusieurs reprises.
- Lorsque le véhicule passe par l'extrémité de la pente
- Lorsque vous conduisez sur une surface glissante, comme une route glacée, pluvieuse ou boueuse.
- Lorsque les roues ne sont pas correctement alignées
- En cas de patinage des roues
- Quand le poids à bord est trop lourd
- Lorsque le véhicule est incliné sur un côté
- Lorsque le pneu est trop usé

## SYSTÈME DE RÉCUPÉRATION INTELLIGENT

Le système de récupération intelligent reconnaît la distance entre véhicules, la pente de la route et les caméras de vitesse et contrôle le niveau de freinage par récupération en roue libre. Il réduit l'enfoncement inutile des pédales pour améliorer le rendement énergétique et le confort du conducteur.

### **i** Informations

- La conduite en roue libre consiste à conduire un véhicule sans appuyer sur la pédale de frein ni sur l'accélérateur. La conduite en roue libre utilise l'inertie de l'énergie motrice au lieu de la puissance du véhicule.
- Le système de freinage par récupération utilise le moteur électrique pour actionner le frein. Le moteur électrique convertit l'énergie cinétique générée par la décélération du véhicule en électricité et charge la batterie haute tension.

### Activation/désactivation du système de récupération intelligent

Actionnez le levier de vitesses à palettes comme indiqué ci-dessous pour utiliser le système de récupération intelligent.

- Activation du système de récupération intelligent : lorsque le témoin READY est allumé, engagez le rapport D (conduite), et tirez et maintenez le levier de changement de vitesse au volant droit (-D) dans cette position pendant plus d'une seconde.

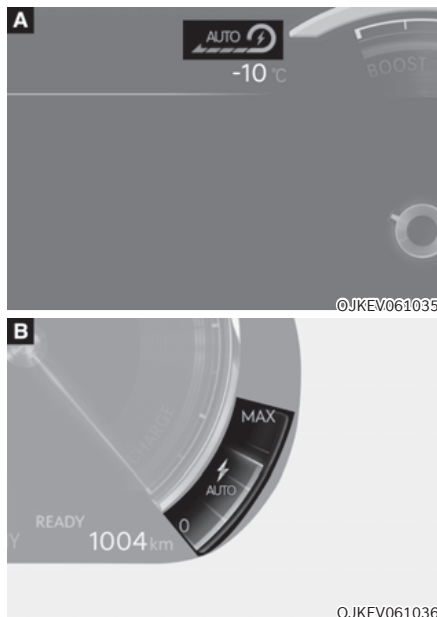

Le système de récupération intelligent est activé et le niveau de freinage par récupération est affiché comme AUTO.

- Désactiver le système de récupération intelligent : lorsque le système de récupération intelligent est activé, tirez et maintenez le levier de vitesses à palettes droit (-D) pendant plus d'une seconde.

Le groupe d'instruments affiche le niveau de freinage par récupération au lieu de 'AUTO', et le système de récupération intelligent se désactive.

- Utilisation de la conduite à une pédale : lorsque le système de récupération intelligent est activé, tirez et maintenez le levier de changement de vitesse gauche (-+D) pendant plus de 0,5 seconde (voir « Conduite à une pédale » pour plus de détails).

L'i-PEDAL n'est pas disponible lorsque le système de récupération intelligent est activé. Éteignez d'abord le système de récupération intelligent avant d'utiliser l'i-PEDAL.

## Condition de fonctionnement du système de récupération intelligent

Lorsque le niveau de freinage par récupération est affiché comme AUTO et que la vitesse du véhicule est supérieure à 10 km/h, le système contrôle automatiquement le niveau de freinage par récupération dans les conditions suivantes.

- La pente de la route change
- La distance par rapport au véhicule précédent diminue ou augmente
- La vitesse du véhicule devant diminue ou augmente



### ATTENTION

- Lorsque le témoin de sécurité avant est allumé, le système de récupération intelligent ne fonctionne pas correctement. Appuyez sur la pédale de frein pour décélérer.
- La fonction qui ajuste l'intensité du freinage par récupération en fonction de la pente de la route n'est efficace que lorsque le niveau de freinage par récupération est égal à 0. L'intensité du freinage ne change pas de manière significative en fonction de la pente de la route si le niveau de freinage par récupération est égal ou supérieur à 1.

## Paramètres du niveau de récupération connectée

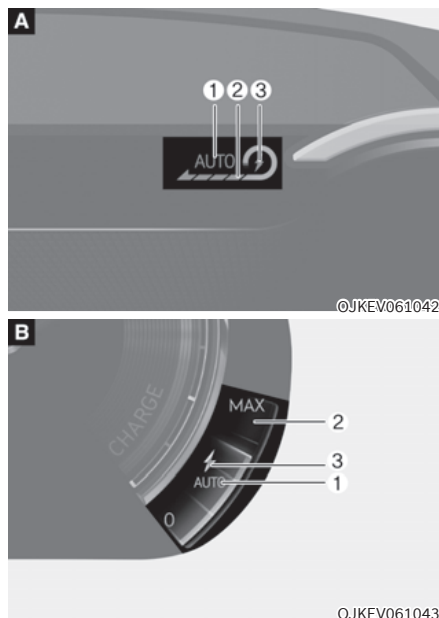

Le combiné d'instruments affiche 'AUTO' (1) lorsque le système de récupération intelligent est activé. En fonction des conditions, le système ajuste le niveau de freinage par récupération (2). Le témoin bleu ciel (3) s'allume lorsque le véhicule reconnaît un véhicule.

### Récupération connectée par défaut

Le niveau de freinage par défaut du système de récupération intelligent peut être modifié. Réglez le niveau de freinage par défaut au plus bas et laissez le système ajuster automatiquement l'intensité du freinage.

Pour modifier le niveau par défaut du système de récupération intelligent, tirez une fois sur le levier de vitesses à palettes () de droite lorsque le système est activé.

### Réglage intelligent de l'intensité de la récupération

L'intensité du freinage régénératif du système de récupération intelligent peut être réglée en fonction des préférences du conducteur. Réglez l'intensité du freinage pour accélérer ou ralentir la décélération.

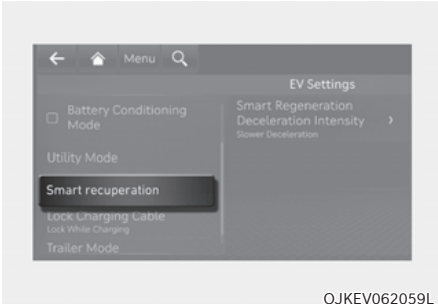

OJKEV062059L

Pour régler le niveau de freinage régénératif du système de récupération connectée, allez dans Réglages → EV → Récupération connectée à partir du système d'infodivertissement.

### Mise en pause du système de récupération connectée

Le système de récupération intelligent est temporairement désactivé dans les conditions suivantes. Lorsque le système est désactivé, le conducteur doit garder les yeux sur les environs et appuyer sur la pédale de frein pour décélérer.

- La position est mise sur N (Point mort), R (Marche arrière) ou P (Stationnement).
- Le régulateur de vitesse intelligent est activé
- L'ESC (commande de stabilité électronique) fonctionne.
- L'ABS fonctionne

### Capteurs avant (radar avant)



OJKEV062060L

[A] : Radar avant

Les capteurs avant reconnaissent la distance du véhicule précédent pour contrôler l'intensité du freinage par récupération. Si le capteur est couvert de neige, de pluie ou d'autres substances étrangères, les performances des capteurs peuvent se détériorer et le système de récupération intelligent peut s'éteindre. Maintenez toujours les capteurs propres.



## Avertissement du système dû à des problèmes de capteur

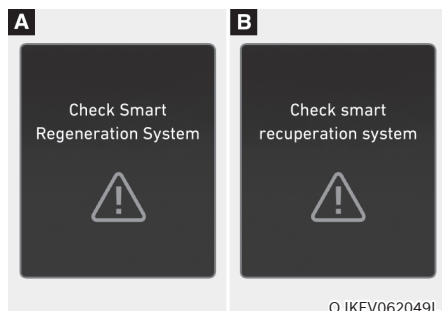

Si le système de récupération intelligent est désactivé parce que les capteurs avant sont recouverts de substances étrangères ou pour d'autres raisons, le message d'avertissement ci-dessus s'affiche. Le niveau de freinage régénératif est également affiché au lieu de 'AUTO'.

Retirez les substances étrangères des capteurs et remettez le système en marche en tirant et en maintenant le levier de changement de vitesse à palettes droit pendant plus d'une seconde.

Si le message d'avertissement est toujours affiché après le nettoyage des capteurs, rendez-vous chez un détaillant autorisé de produits de marque Genesis pour une inspection.

## Précautions pour le système de récupération intelligent

Le système de récupération connectée est uniquement destiné au confort du conducteur et n'est pas un dispositif de sécurité. Le système de récupération intelligent ne permet ni d'engager complètement le frein ni d'éviter automatiquement les collisions. Le conducteur doit conduire en toute sécurité et utiliser le véhicule de son propre chef, même si le système est activé.

Le système de récupération intelligent peut ne pas fonctionner correctement si le système a des difficultés à reconnaître l'état de la route en raison de l'encombrement du trafic ou de la forme déformée de la route. Respectez toujours la distance de sécurité lorsque vous conduisez, et appuyez sur la pédale de frein pour décélérer.

Respectez les instructions suivantes pour une utilisation sûre et efficace du système de récupération intelligent.

### **Précautions générales**

- Respectez toujours la distance de sécurité par rapport au véhicule qui vous précède, ainsi qu'une distance de freinage sûre.
- Préparez-vous toujours à des situations inattendues et appuyez sur la pédale de frein pour décélérer si nécessaire. Le système de récupération intelligent ne peut pas réagir aux piétons, aux véhicules qui s'arrêtent brusquement et aux véhicules venant de la voie opposée.
- Si le véhicule qui vous précède change fréquemment de voie, gardez les yeux vers l'avant pour être prêt à faire face à des situations dangereuses. Dans ce cas, le système de récupération intelligent peut réagir tardivement et répondre de manière inappropriée aux mouvements des véhicules provenant des voies latérales.
- Le conducteur doit appuyer sur la pédale de frein pour arrêter le véhicule.
- Appuyez sur la pédale de frein pour décélérer dans les conditions suivantes.
  - Lorsque la partie avant du véhicule est soulevée en raison du chargement sur la partie arrière du véhicule.
  - Lorsque le conducteur actionne le volant.
  - Lorsque le véhicule ne roule pas au centre de la voie.
  - Lorsque le véhicule circule sur une route trop étroite ou trop sinueuse.
- Le système de récupération intelligent peut être temporairement désactivé lorsqu'il est exposé à de fortes ondes électromagnétiques.
- Si le véhicule se met en roue libre à proximité du radar et actionne le frein avec le système de récupération intelligent, il se peut que le véhicule ne soit pas en mesure de respecter la limite de vitesse. Respectez toujours le code de la route et de la circulation.

### **Précautions à prendre pour les capteurs frontaux**

- Assurez-vous qu'aucun impact physique n'est appliqué au capteur ou à son environnement. Si le capteur est disloqué à cause du choc, le système peut ne pas fonctionner correctement et le combiné d'instruments peut ne pas afficher d'avertissements. Si le capteur est exposé à des impacts physiques, rendez-vous chez un détaillant autorisé de produits de marque Genesis pour une inspection.
- Les capteurs et leur environnement, les couvercles des capteurs et la calandre du véhicule doivent toujours être maintenus propres.
- Ne fixez pas d'accessoires tels que des moulures ou des autocollants sur le capteur et sa plage de détection, et ne modifiez pas la calandre du véhicule. Cela peut affecter les performances du capteur.
- Utilisez toujours des pièces d'origine pour le couvercle du capteur, et ne le peignez pas.
- Utilisez un tissu doux pour éviter d'endommager le couvercle du capteur lors du lavage de la voiture.
- Lors du lavage de la voiture, n'aspergez pas directement le capteur situé derrière la calandre avec de l'eau à haute pression.

### Précautions pour la reconnaissance du véhicule

- Les capteurs avant peuvent reconnaître soudainement le véhicule précédent lorsque le système de récupération intelligent réagit lentement, ou que le véhicule arrive à la fin d'une pente ou d'une courbe. Dans ce cas, l'intensité du freinage par récupération est augmentée et le véhicule peut ralentir.

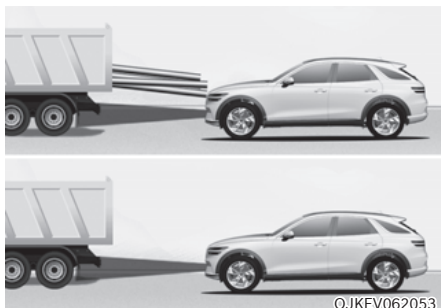

- Les capteurs avant peuvent être incapables de reconnaître le véhicule qui vous précède dans les situations suivantes, même s'il se trouve sur la même voie.
  - Les véhicules étroits comme les motos ou les vélos
  - Les véhicules déportés sur un côté
  - Les véhicules lents ou décélérant brusquement
  - Les véhicules avec un petit profil arrière comme des remorques non chargées
- Lorsque le véhicule qui précède est à l'arrêt et que le véhicule qui précède change de voie, les capteurs avant peuvent être incapables de reconnaître le véhicule arrêté.

### Précautions à prendre sur les courbes

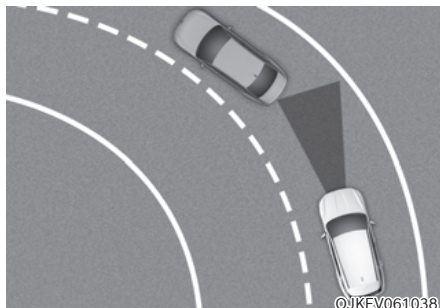

Les capteurs avant peuvent être incapables de reconnaître le véhicule précédent si vous êtes en roue libre dans un virage. L'intensité du freinage par régénération peut être automatiquement réduite, ce qui peut accélérer le véhicule.



- Sur une route en courbe, les capteurs avant peuvent reconnaître les véhicules de l'autre voie comme le véhicule précédent de la même voie. Il peut augmenter l'intensité du freinage par récupération et le véhicule peut décélérer. Vérifiez les environs et appuyez sur l'accélérateur pour éviter de réduire inutilement la vitesse.
- Si les capteurs avant reconnaissent soudainement le véhicule qui les précède, l'intensité du freinage par récupération peut augmenter et le véhicule peut décélérer.

### Précautions à prendre sur la pente

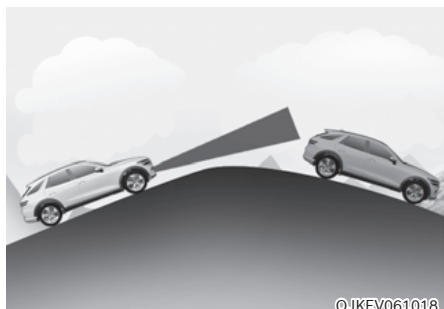

- Lorsque le véhicule roule en roue libre à la fin d'une pente ou lorsque la pente change, les capteurs avant peuvent être incapables de reconnaître, ou peuvent reconnaître soudainement, le véhicule qui précède. Il peut ajuster l'intensité du freinage par récupération et modifier la vitesse du véhicule.
- En montant ou descendant une pente, vérifiez les alentours et appuyez sur la pédale de frein pour décélérer.

### Précautions à prendre pour changer de voie

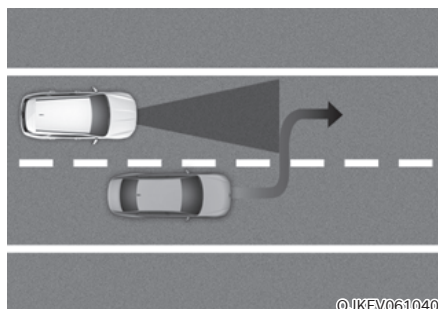

- Si un véhicule sur la voie suivante se déplace vers l'avant de votre véhicule, les capteurs avant ne peuvent reconnaître le véhicule que lorsqu'il est complètement à l'intérieur de la zone de détection.
- Les capteurs avant peuvent reconnaître tardivement les véhicules qui interviennent soudainement.

## SYSTÈME DE FREINAGE

### Freinage assisté

Votre véhicule est équipé d'un système de freinage assisté qui se règle automatiquement en utilisation normale.

En cas de panne d'alimentation du véhicule, l'assistance électrique au freinage ne fonctionne pas. Vous pouvez toujours arrêter le véhicule, mais cela nécessitera une force plus importante et vous devez appuyez plus fort sur la pédale. La distance d'arrêt sera toutefois plus longue qu'avec le freinage assisté.

### Informations

- Lorsque la pédale de frein est enfoncée dans certaines conditions de conduite ou météorologiques, vous pouvez entendre provisoirement un bruit. Ceci est normal et n'indique pas un problème de freins.
- Lorsque vous roulez sur une route sur laquelle des produits chimiques dégivrants ont été répandus, des bruits de frein ou une usure anormale des pneus peuvent apparaître à cause des produits chimiques dégivrants. Dans des conditions de circulation sécurisée, engagez davantage les freins pour retirer les produits chimiques dégivrants qui se trouvent sur les disques et plaquettes de frein.

### AVERTISSEMENT

Prenez les précautions suivantes :

- Ne conduisez pas avec le pied sur la pédale de frein. Cela entraînerait des températures de freinage anormalement élevées, une usure excessive des garnitures et des plaquettes de frein et une augmentation des distances d'arrêt. Augmentez le niveau de freinage par récupération avec la manette de gauche pour réduire la vitesse.

- Dans les pentes longues ou abruptes, utilisez la manette de changement de vitesse pour augmenter le niveau de freinage par récupération pour pouvoir ralentir sans freiner de manière excessive. L'utilisation continue des freins provoque une surchauffe des freins et peut entraîner une perte temporaire des performances de freinage.
- Des freins mouillés peuvent réduire à la capacité du véhicule à ralentir en toute sécurité ; le véhicule peut aussi tirer sur un côté lorsque les freins sont serrés. Une légère pression sur les freins vous indiquera s'ils ont été affectés de cette façon. Testez toujours vos freins de cette façon après avoir roulé dans de l'eau profonde. Pour sécher les freins, tapez légèrement sur la pédale de frein pour réchauffer les freins tout en maintenant une vitesse prudente jusqu'à ce que les freins retrouvent leur performance normale. Évitez de conduire à grande vitesse tant que les freins ne fonctionnent pas correctement.

### REMARQUE

- Ne continuez pas à appuyer sur la pédale de frein si le témoin (READY) est éteint. La batterie risque d'être déchargée.
- Le bruit et les vibrations générés pendant le freinage sont normaux.
- En fonctionnement normal, un bruit de la pompe de freins électrique et des vibrations du moteur peuvent se produire temporairement dans les cas suivants.
  - Lorsque la pédale est enfoncée brusquement.
  - Lorsque la pédale est enfoncée plusieurs fois à intervalles courts.
  - Lorsque la fonction ABS est activée en freinant.

## Indicateur d'usure des freins à disque

Lorsque vos plaquettes de frein sont usées et que vous avez besoin de nouvelles plaquettes, vous entendrez un signal sonore aigu provenant de vos freins avant ou arrière. Vous pouvez entendre ce bruit aller et venir ou se produire chaque fois que vous appuyez sur la pédale de frein.

### REMARQUE

Pour éviter des réparations coûteuses des freins, ne roulez pas avec des plaquettes de frein usées.



### Informations

Remplacez toujours vos plaquettes de frein avant ou arrière en même temps.

## Freins haute performance

Pour les véhicules équipés de freins haute performance, (freins monobloc de diamètre large avec performances de freinage améliorées), du bruit comme un crissement, un couinement ou un grincement est généré lors du freinage. Cela est tout à fait normal et le frottement peut créer des motifs en forme de cercle sur la surface du disque. Cela est également normal et n'affecte pas les performances de freinage.



### AVERTISSEMENT

Un freinage fréquent peut déformer les composants et user les freins à disque, entraînant ainsi des vibrations lors du freinage. Respectez les limitations de vitesse pour éviter d'endommager les freins à cause d'un freinage excessif.

L'usure des freins, les bruits, les vibrations dus à un freinage excessif ou à une déformation des freins causée par un freinage répété à vitesse élevée, des courses sur pistes, etc, peuvent ne pas être couverts par la garantie.

## Frein de stationnement électronique (EPB)

### Activation du frein de stationnement



Pour activer l'EPB (frein de stationnement électronique) :

1. Appuyez sur la pédale de frein et maintenez-la enfoncée.
2. Tirez sur le bouton de l'EPB.

Assurez-vous que le témoin d'avertissement du frein de stationnement s'allume.

L'EPB (frein de stationnement électronique) peut être activé automatiquement lorsque :

- D'autres systèmes le demandent
- Le conducteur coupe le moteur alors que la fonction Auto Hold est activée.
- La position est sur P (stationnement).

### Freinage d'urgence

En cas de dysfonctionnement de la pédale de frein lors de la conduite, il est possible d'effectuer un freinage d'urgence en tirant sur le commutateur de l'EPB et en le maintenant dans cette position. Le freinage est possible uniquement si vous maintenez le commutateur de l'EPB. Cependant, la distance de freinage sera plus longue que la normale.



### AVERTISSEMENT

Pour réduire le risque de BLESSURES GRAVES ou MORTELLES, n'actionnez pas l'EPB lorsque le véhicule est en mouvement, sauf en cas d'urgence. Cela pourrait endommager le système de freinage et provoquer un accident.



### Informations

Lorsque vous effectuez un freinage d'urgence, le témoin d'avertissement du frein de stationnement s'allume pour indiquer que le système est actif.

### REMARQUE

Si vous remarquez un bruit ou une odeur de brûlé persistant lors de l'utilisation de l'EPB pour le freinage d'urgence, nous vous conseillons de faire contrôler le système par un concessionnaire agréé pour les produits de la marque Genesis.

### Désactivation du frein de stationnement

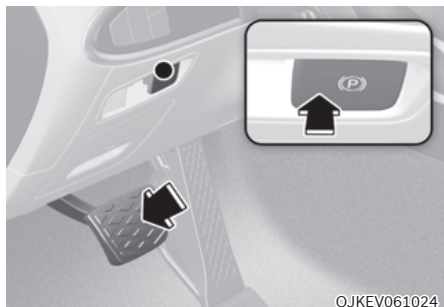

#### Pour désactiver l'EPB (frein de stationnement électronique) :

1. Appuyez sur le bouton démarrage/arrêt pour le mettre en position ON ou START.
2. Appuyez sur le commutateur EPB tout en enfonçant la pédale de frein.

Assurez-vous que le témoin d'avertissement du frein de stationnement s'éteint.

#### Pour désactiver l'EPB (frein de stationnement électronique) automatiquement :

- Position P (Stationnement)  
Lorsque le véhicule est en mode READY, appuyez sur la pédale de frein et passez de la position P (stationnement) à la position R (marche arrière) ou D (marche avant).
- Position N (Point mort)  
Lorsque le véhicule est en mode READY, appuyez sur la pédale de frein et passez de la position N (point mort) à la position R (marche arrière) ou D (marche avant).

- Assurez-vous des conditions suivantes
1. Vérifiez que les ceintures de sécurité sont attachées et que les portes, le capot et le hayon sont fermés.
  2. Lorsque le véhicule est en mode READY, appuyez sur la pédale de frein et passez de la position P (stationnement) à la position R (marche arrière), D (marche avant).
  3. Appuyez sur la pédale d'accélérateur.  
Assurez-vous que le témoin d'avertissement du frein de stationnement s'éteint.

### Informations

- **Pour le Moyen-Orient, l'EPB est libéré indépendamment de l'attachement de la ceinture de sécurité.**
- **Pour votre sécurité, vous pouvez activer l'EPB même si le bouton de démarrage/d'arrêt du véhicule est en position OFF (seulement si la batterie est chargée), mais vous ne pouvez pas le désactiver.**
- **Pour votre sécurité, appuyez sur la pédale de frein et désactivez manuellement le frein de stationnement à l'aide du contacteur d'EPB lorsque vous êtes en descente ou en marche arrière.**

### REMARQUE

- **Si le témoin d'avertissement du frein de stationnement reste allumé même lorsque l'EPB est désactivé, nous vous conseillons de faire contrôler le système par un concessionnaire agréé pour les produits de la marque Genesis.**
- **Ne conduisez pas avec l'EPB activé. Cela pourrait entraîner une usure excessive des plaquettes et des disques de frein.**



## Messages d'avertissement

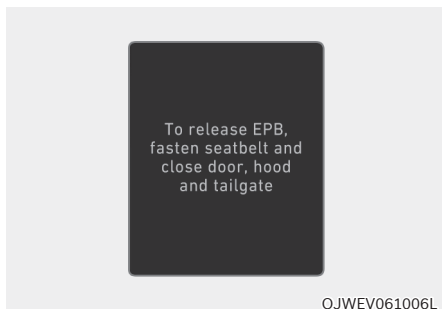

To release EPB, fasten seatbelt and close door, hood and tailgate (Pour désactiver l'EPB, bouclez la ceinture, fermez la porte, le coffre et le capot)

- Si vous tentez de rouler lorsque l'EPB est actif, une alarme retentit et un message s'affiche.
- Si le conducteur n'a pas attaché sa ceinture et que le capot ou le hayon de la voiture est ouvert, une alarme retentit et un message s'affiche.
- En cas de dysfonctionnement du véhicule, une alarme peut retentir et un message apparaît.

Si cette situation se produit, appuyez sur la pédale de frein et désactivez l'EPB en appuyant sur le commutateur de l'EPB.



### AVERTISSEMENT

- Lorsque vous quittez ou stationnez le véhicule, attendez toujours d'être complètement arrêté et maintenez la pédale de frein enfoncée.  
 Passez en mode P (Stationnement), tirez sur le commutateur EPB, puis appuyez sur le bouton de démarrage/d'arrêt pour le mettre en position OFF. Emmenez la clé avec vous lorsque vous quittez le véhicule.  
 Un véhicule dont le mode P (stationnement) n'est pas bien enclenché avec le frein de stationnement serré risque de se déplacer par inadvertance et de vous blesser ou de blesser d'autres personnes.

- Ne laissez JAMAIS une personne qui n'est pas familiarisée avec le véhicule toucher le contacteur d'EPB. Si l'EPB est désactivé involontairement, de graves blessures peuvent se produire.
- Ne désactivez l'EPB que lorsque vous êtes assis dans le véhicule et que votre pied repose fermement sur la pédale de frein.



### ATTENTION

En hiver, le dispositif associé au frein de stationnement électronique (EPB) peut geler et ne pas pouvoir être desserré. N'utilisez pas le frein de stationnement électronique (EPB). Garez-vous plutôt sur une surface plane et engagez le rapport P (stationnement). Placez des cales sous les roues si nécessaire.

Si le frein de stationnement électronique (EPB) est automatiquement appliqué lorsque le rapport P (stationnement) est engagé, désactivez l'Auto Hold et appuyez sur le frein de stationnement électronique (EPB) pour desserrer le frein de stationnement.

### REMARQUE

- N'appuyez pas sur la pédale d'accélérateur lorsque le frein de stationnement est serré. Si vous appuyez sur la pédale d'accélérateur avec l'EPB activé, un avertissement retentit et un message apparaît. Le frein de stationnement risque d'être endommagé.
- Le fait de conduire avec le frein de stationnement serré peut surchauffer le système de freinage et causer une usure prématurée ou endommager des pièces du frein. Avant de rouler, vérifiez que l'EPB est désactivé et que le témoin d'avertissement du frein de stationnement est éteint.

### **i** Informations

- Un cliquetis peut s'entendre en utilisant ou en désactivant l'EPB. Ces conditions sont normales et indiquent que l'EPB fonctionne correctement.
- Lorsque vous confiez vos clés à un gardien de parking ou un voiturier, expliquez-lui le fonctionnement de l'EPB.

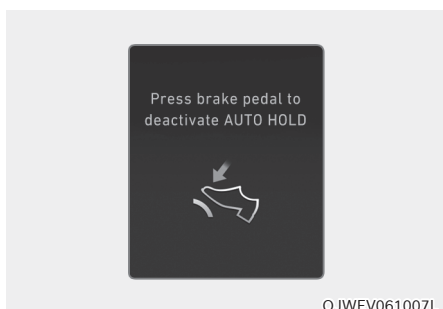

OJWEV061007L

**AUTO HOLD turning Off!** (AUTO HOLD désactivé.) Appuyez sur la pédale de frein

Lorsque le passage de la fonction Auto Hold à l'EPB ne fonctionne pas correctement, une alarme retentit et un message s'affiche.

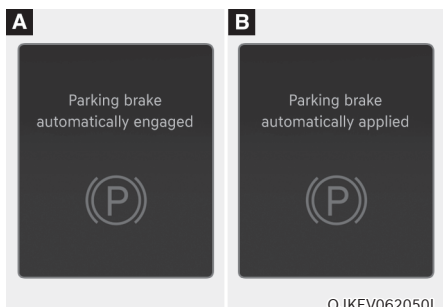

OJKEV062050L

**Parking brake automatically engaged** (Frein stationnement verrouillé automat.)/**Parking brake automatically applied** (Frein stationnement verrouillé automat.)

Quand l'EPB est activé en même temps que la fonction Auto Hold, une alarme retentit et un message s'affiche.

### **Dysfonctionnement de l'EPB**

Le témoin d'avertissement du frein de stationnement électronique (EPB) s'allume quand le bouton de démarrage/d'arrêt est mis en position ON et s'éteint après environ 3 secondes quand le système n'est pas défectueux.

S'il reste allumé, s'allume pendant que vous conduisez ou ne s'allume pas lorsque le bouton de démarrage/d'arrêt passe en position ON, cela indique un dysfonctionnement de l'EPB.

Dans ce cas, nous vous conseillons de faire inspecter le système par un concessionnaire agréé pour les produits de la marque Genesis.

Le témoin d'avertissement de l'EPB peut s'allumer en même temps que le témoin de dysfonctionnement de l'ESC ; cela n'indique pas pour autant un dysfonctionnement de l'EPB.

### **REMARQUE**

- Si le témoin d'avertissement EPB est toujours allumé, nous vous conseillons de faire inspecter le système par un concessionnaire agréé pour les produits de la marque Genesis.
- Si le témoin d'avertissement du frein de stationnement ne s'allume pas ou clignote même lorsque vous avez tiré sur le commutateur de l'EPB, ce dernier peut ne pas être activé.
- Si le témoin d'avertissement du frein de stationnement clignote lorsque le témoin d'avertissement de l'EPB est allumé, appuyez sur le commutateur, puis tirez-le vers le haut. Répétez cette opération encore une fois. Si le témoin d'avertissement EPB ne s'éteint pas, nous vous conseillons de faire inspecter le système par un concessionnaire agréé pour les produits de la marque Genesis.

### **Témoin d'avertissement du frein de stationnement**



Pour vérifier le témoin d'avertissement du frein de stationnement, poussez le bouton de démarrage/d'arrêt du véhicule en position ON.

Ce témoin s'allume si le frein de stationnement est serré lorsque le bouton de démarrage/d'arrêt du véhicule est en position START ou ON.

Avant de rouler, confirmez que le frein de stationnement est desserré et que le témoin d'avertissement correspondant est éteint.

Si le témoin d'avertissement du frein de stationnement reste allumé après avoir desserré le frein de stationnement alors que le moteur tourne, il peut y avoir un dysfonctionnement du système de freins. Une attention immédiate est nécessaire.

Dans la mesure du possible, cessez immédiatement de conduire le véhicule. Sinon, roulez prudemment jusqu'à un lieu où vous pourrez stationner en toute sécurité.

### **Lorsque l'EPB (frein de stationnement électronique) ne se désactive pas**

Si l'EPB ne se désactive pas normalement, nous vous conseillons de faire remorquer votre véhicule par une remorque-plateau chez un concessionnaire agréé pour les produits de la marque Genesis pour qu'il puisse effectuer la vérification du système.

### **Auto Hold (maintien automatique)**

La fonction Auto Hold maintient le véhicule à l'arrêt même si la pédale de frein n'est pas enfoncée après que le conducteur a complètement arrêté le véhicule en appuyant sur la pédale de frein.

#### **i Informations**

**Le réglage Auto Hold On ou Off est maintenu lorsque le véhicule est éteint. Lorsque le véhicule est redémarré, le dernier réglage pour Auto Hold est appliqué.**

#### **Pour activer :**



1. Lorsque la portière du conducteur et le capot sont fermés, enfoncez la pédale de frein, puis sur le commutateur AUTO HOLD. Le témoin AUTO HOLD blanc s'allume et le système se met en veille.

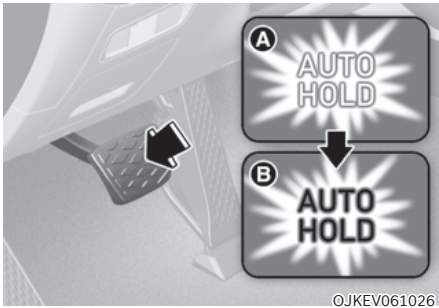

©JKEV061026

[A] : Blanc, [B] : Vert

2. Lorsque vous arrêtez complètement le véhicule en enfonçant la pédale de frein, la fonction Auto Hold maintient la pression de freinage pour maintenir le véhicule à l'arrêt. Le voyant passe du blanc au vert.
3. Le véhicule reste à l'arrêt même lorsque vous relâchez la pédale de frein.
4. Si l'EPB est activé, la fonction Auto Hold est désactivée.

### ***Pour desserrer le frein de stationnement:***

Si vous appuyez sur la pédale d'accélérateur avec la position D (conduite) ou le mode manuel sélectionné, l'Auto Hold est débloqué automatiquement et le véhicule commence à se déplacer. Le voyant AUTO HOLD passe du vert au blanc.

### **⚠ AVERTISSEMENT**

Lorsque la fonction Auto Hold est automatiquement désactivée par un appui sur la pédale d'accélérateur, n'oubliez pas de bien regarder autour de votre véhicule.

Appuyez doucement sur la pédale d'accélérateur pour un démarrage sans à-coups.

### ***Pour annuler :***



©JKEV061027

[A] : OFF

1. Appuyez sur la pédale de frein et maintenez-la enfoncée.
2. Appuyez sur le commutateur AUTO HOLD. Le témoin de la fonction Auto Hold s'éteint.

### **⚠ AVERTISSEMENT**

Pour éviter tout mouvement soudain et inattendu du véhicule, enfoncez **TOUJOURS** la pédale de frein pour désactiver la fonction Auto Hold avant les manœuvres suivantes :

- Descente d'une pente.
- Conduite en marche arrière (R).
- Stationnement.

## **i** Informations

- La fonction Auto Hold ne s'active pas dans les situations suivantes :
  - La position P (Stationnement) est sélectionnée.
  - L'EPB est activé
- Pour votre sécurité, la fonction Auto Hold est remplacée par l'EPB dans les situations suivantes :
  - La porte du conducteur est ouverte
  - Le hayon est ouvert
  - Le capot est ouvert
  - Le véhicule est à l'arrêt depuis plus de 10 minutes
  - Le véhicule est stationné sur pente abrupte
  - Le véhicule a été déplacé plusieurs fois

Dans ces cas, le témoin d'avertissement du frein de stationnement s'allume, le témoin AUTO HOLD passe du vert au blanc, un signal sonore retentit et un message s'affiche pour vous informer que l'EPB a été automatiquement activé. Avant de repartir, appuyez sur la pédale de frein, vérifiez les environs près de votre véhicule et desserrez le frein de stationnement manuellement avec l'interrupteur d'EPB.

- En utilisant la fonction Auto Hold, il se peut que vous entendiez un bruit mécanique. Ce bruit de fonctionnement est normal.
- Si le véhicule est redémarré alors que la fonction Auto Hold est en mode veille ou est opérationnelle, le système de maintien automatique continue à fonctionner en mode veille.

### **REMARQUE**

Si le témoin AUTO HOLD passe au jaune, cela indique un dysfonctionnement de la fonction de maintien automatique. Nous vous recommandons de contacter un concessionnaire agréé pour les produits de la marque Genesis.



## **AVERTISSEMENT**

- Appuyez lentement sur la pédale d'accélérateur lorsque vous démarrez le véhicule.
- Pour votre sécurité, désactivez la fonction Auto Hold en descente, en marche arrière et lors du stationnement.

### **REMARQUE**

En cas de dysfonctionnement de la porte du conducteur, du système de détection de capot ouvert, la fonction Auto Hold (maintien automatique) peut ne pas fonctionner correctement.

Nous vous recommandons de contacter un concessionnaire agréé pour les produits de la marque Genesis.

### *Messages d'avertissement*

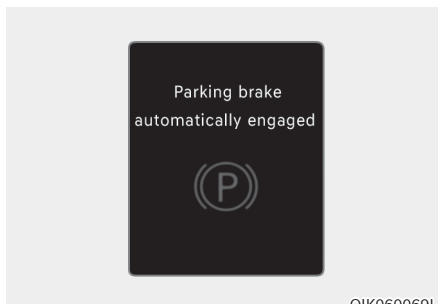

OIK060069L

Parking brake automatically engaged (Frein stationnement verrouillé automat.)

Quand l'EPB est activé en même temps que la fonction Auto Hold, une alarme retentit et un message s'affiche.

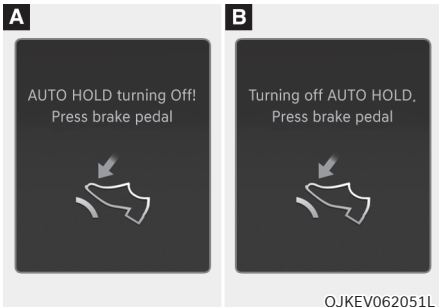

**AUTO HOLD turning Off! (AUTO HOLD désactivé)** Appuyez sur la pédale de frein/AUTO HOLD désactivé Appuyez sur la pédale de frein

Lorsque le passage de la fonction Auto Hold à l'EPB ne fonctionne pas correctement, une alarme retentit et un message s'affiche.

Lorsque ce message s'affiche, il se peut que la fonction Auto Hold et l'EPB ne fonctionnent pas. Pour votre sécurité, appuyez sur la pédale de frein.

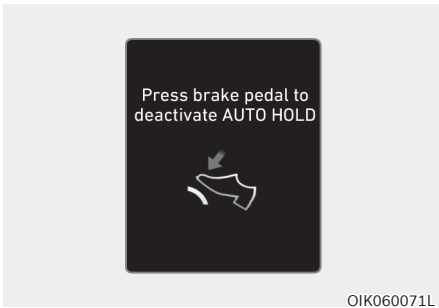

**Press brake pedal to deactivate AUTO HOLD** (Appuyez sur frein pour désactiver AUTO HOLD)

Si vous n'avez pas enfoncé la pédale de frein au moment de désactiver la fonction Auto Hold via le commutateur AUTO HOLD, un avertissement sonore retentit et un message s'affiche.

## Nettoyage des disques de frein

Utilisez la fonction de nettoyage du disque de frein si un bruit est généré lorsque vous appuyez sur le frein pendant la conduite ou si le disque de frein est rouillé. Il permet de réduire le bruit et la rouille. Le freinage par récupération est limité pendant le nettoyage des disques de frein, ce qui peut réduire l'efficacité de l'énergie électrique.

Appuyez sur le bouton AUTO HOLD et maintenez-le enfoncé pendant plus de 3 secondes.

- Le nettoyage des disques de frein commence à fonctionner lorsque le message « Nettoyage des disques de frein » s'affiche sur le combiné d'instruments.
- Le freinage par récupération est interrompu lorsque le frein est enfoncé environ 10 fois pendant la conduite (cela peut varier selon les conditions de conduite). Il permet de réduire le bruit et la rouille.
- La fonction de nettoyage des disques de frein s'éteint automatiquement lorsque l'opération est terminée. Il peut également être éteint avant la fin de l'opération en éteignant le véhicule ou en appuyant sur le bouton AUTO HOLD pendant plus de 3 secondes.

## Système de freinage avec antiblocage (ABS)



### AVERTISSEMENT

Le système de freins antiblocage (ABS) ou un système de contrôle électronique de la stabilité (ESC) n'empêchent pas les accidents dus à des manœuvres de conduite inappropriées ou dangereuses. Même si le contrôle du véhicule est amélioré pendant le freinage d'urgence, gardez toujours une distance de sécurité entre vous et les objets qui vous précèdent. La vitesse des véhicules doit toujours être réduite en cas de conditions de circulation extrêmes. La distance de freinage des véhicules équipés de l'ABS ou de l'ESC peut être plus longue que pour ceux qui ne sont pas équipés de ces systèmes dans les conditions de circulation suivantes.

Roulez à vitesse réduite dans les conditions suivantes :

- Routes cahoteuses, gravier ou routes enneigées.
- Routes jonchées de nids de poule ou non nivelées.
- Des chaînes sont installées sur votre véhicule.

**Ne testez pas les fonctions de sécurité d'un véhicule équipé de l'ABS ou de l'ESC dans des virages ou à vitesse élevée. Vous pourriez compromettre votre sécurité et celle d'autres personnes.**

L'ABS est un système de freinage électronique qui permet d'éviter un dérapage au freinage. L'ABS permet au conducteur de diriger et de freiner en même temps.

### Utilisation de l'ABS

Pour un fonctionnement optimal de l'ABS en situation d'urgence, n'essayez pas de moduler votre pression sur le frein ou d'appuyer à plusieurs reprises sur la pédale.

Lorsque vous freinez dans des conditions susceptibles de bloquer les roues, vous pouvez entendre le bruit des freins ou sentir des vibrations dans la pédale de frein. Ceci est normal et indique que votre ABS est activé.

L'ABS ne réduit ni le temps ni la distance nécessaires pour arrêter le véhicule.

Maintenez toujours une distance de sécurité suffisante entre votre véhicule et celui qui vous précède.

L'ABS n'empêche pas les dérapages liés à des changements de direction brusques, tels qu'une prise de virage trop rapide ou un changement de file soudain. Conduisez toujours à une vitesse adaptée à la route et aux conditions météorologiques.

L'ABS ne peut pas empêcher une perte de stabilité. Tournez toujours le volant modérément lorsque vous freinez brusquement. Des mouvements violents ou brusques du volant peuvent quand même faire dévier votre véhicule vers la circulation en sens inverse ou hors de la route.

Sur des surfaces meubles ou irrégulières, le système de freins antiblocage peut allonger les distances d'arrêt par rapport à un système de freinage traditionnel.

Le témoin d'avertissement d'ABS ((ABS)) reste allumé pendant plusieurs secondes après que le bouton de démarrage/d'arrêt a été mis en position ON.

Pendant ce temps, l'ABS effectue un auto-diagnostic et le témoin s'éteint si tout est normal. Si le témoin reste allumé, vous avez peut-être un problème avec votre ABS. Nous vous conseillons de contacter un concessionnaire agréé pour les produits de la marque Genesis dès que possible.



### AVERTISSEMENT

Si le témoin d'avertissement d'ABS ((ABS)) reste allumé, vous avez peut-être un problème d'ABS. Vos freins assistés fonctionneront normalement. Pour limiter risque de blessures graves, voire mortelles, nous vous recommandons de contacter votre concessionnaire agréé pour les produits de la marque Genesis dès que possible.

### REMARQUE

Lorsque l'adhérence sur la route est faible, par exemple sur une route verglacée, et que vous appuyez continuellement sur le frein, l'ABS est actif en permanence et le témoin d'avertissement d'ABS ((ABS)) peut s'allumer. Stationnez votre véhicule dans un endroit sûr et éteignez le véhicule.

Redémarrez le véhicule. Si le témoin de l'ABS est éteint, votre système ABS fonctionne normalement.

Sinon, vous pourriez avoir un problème sur votre système ABS. Nous vous conseillons de contacter un concessionnaire agréé pour les produits de la marque Genesis dès que possible.

### Informations

Lorsque vous faites démarrer votre véhicule avec une batterie d'appoint, le témoin d'avertissement d'ABS ((ABS)) peut s'allumer en même temps. Cela est dû à la faible tension de la batterie. Cela ne signifie pas que votre ABS ne fonctionne pas correctement. Faites recharger la batterie avant d'utiliser le véhicule.

### Commande électronique de stabilité (ESC)

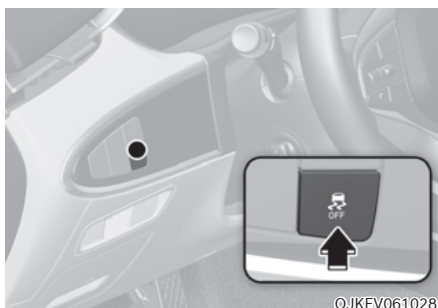

Le contrôle électronique de stabilité (ESC) assure la stabilité de votre véhicule dans les virages. L'ESC vérifie l'angle de braquage et la trajectoire du véhicule.

L'ESC contrôle votre volant et où le véhicule se dirige réellement. L'ESC exerce une pression de freinage sur l'un des freins du véhicule et intervient dans le système de gestion du véhicule électrique pour aider le conducteur à maintenir le véhicule sur la trajectoire prévue. Il ne remplace pas des pratiques de conduite prudente. Adaptez toujours votre vitesse et votre conduite aux conditions de circulation.





## AVERTISSEMENT

Ne roulez jamais trop vite pour les conditions de circulation dans les virages. L'ESC ne permet pas d'éviter les accidents.

Une vitesse excessive dans les virages, des manœuvres brusques et l'aquaplaning sur des surfaces mouillées peuvent entraîner des accidents graves.

### Utilisation de l'ESC

#### Activation de l'ESC

Lorsque le bouton de démarrage/d'arrêt est en position ON, les témoins ESC et ESC OFF s'allument pendant environ trois secondes. Une fois les deux témoins éteints, l'ESC est activé.

#### Pendant le fonctionnement



Lorsque l'ESC est actif, le témoin correspondant clignote :

- Lorsque vous freinez dans des conditions susceptibles de bloquer les roues, vous pouvez entendre le bruit des freins ou sentir des vibrations dans la pédale de frein. Ceci est normal et indique que votre ESC est activé.
- Lorsque l'ESC est activé, il est possible que le véhicule ne réagisse pas à l'accélérateur comme il le fait dans des conditions normales.
- Si le régulateur de vitesse (SCC) était utilisé lorsque l'ESC est activé, le régulateur de vitesse (SCC) se désactive automatiquement. Le régulateur de vitesse (SCC) peut être réactivé lorsque les conditions de circulation le permettent. **Reportez-vous à la section « Régulateur de vitesse (SCC) » du chapitre 7 (si équipé).**

#### Condition ESC OFF



Pour annuler le fonctionnement de l'ESC :

- État 1

Appuyez brièvement sur le bouton ESC OFF. Le témoin ESC OFF et/ou le message "Contrôle traction désactivé" s'allument. Dans cet état, la fonction antipatinage de l'ESC est désactivée, mais la fonction de contrôle des freins de l'ESC (gestion du freinage) fonctionne toujours.

- État 2

Maintenez le bouton ESC OFF enfoncé pendant plus de 3 secondes. Le témoin ESC OFF et/ou le message "Contrôle de traction et de stabilité désactivé" s'allument et une alarme retentit. Dans cet état, la fonction antipatinage de l'ESC (gestion du moteur) et la fonction de contrôle des freins de l'ESC (gestion du freinage) sont désactivées.

Si le bouton de démarrage/d'arrêt est mis en position OFF alors que l'ESC est désactivé, celui-ci reste désactivé. Au redémarrage du véhicule, l'ESC se rallume automatiquement.

### Témoins d'information

- Témoin ESC (clignote)



- Témoin ESC OFF (s'allume)



Lorsque le bouton de démarrage/d'arrêt est mis en position ON, le témoin de l'ESC s'allume, puis s'éteint si le système ESC fonctionne correctement.

Le témoin de l'ESC clignote tant que l'ESC fonctionne.

Si le témoin ESC reste allumé, il se peut que votre véhicule présente un dysfonctionnement du système ESC. Si ce témoin d'avertissement s'allume, nous vous conseillons de faire vérifier le véhicule par un concessionnaire agréé pour les produits de la marque Genesis le plus tôt possible.

Le témoin ESC OFF s'allume lorsque vous désactivez l'ESC.



### AVERTISSEMENT

Lorsque ESC clignote, cela signifie que le système est actif :

Roulez lentement et n'essayez **JAMAIS** d'accélérer. Ne désactivez **JAMAIS** l'ESC lorsque le témoin clignote ; vous risqueriez de perdre le contrôle du véhicule et de provoquer un accident.

### REMARQUE

La conduite avec des roues et des pneus de dimensions différentes peut entraîner un dysfonctionnement du système ESC. Avant de remplacer les pneus, assurez-vous que les quatre pneus et les roues sont de la même taille. N'utilisez jamais le véhicule avec des roues et des pneus de tailles différentes.

### Désactivation de l'ESC

En conduisant

Le mode ESC OFF ne doit être utilisé que momentanément pour dégager le véhicule s'il est bloqué dans la neige ou dans la boue, en arrêtant temporairement le fonctionnement de l'ESC pour maintenir le couple des roues.

Pour désactiver le système ESC pendant la conduite, appuyez sur le bouton ESC OFF lorsque le véhicule roule sur une surface plane.

### REMARQUE

Pour éviter d'endommager le réducteur :

- Ne pas laisser la ou les roues d'un essieu patiner excessivement lorsque les témoins d'avertissement d'ESC, d'ABS et de frein de stationnement sont allumés. Les réparations ne seraient pas couvertes par la garantie du véhicule. Réduisez la puissance du moteur et ne faites pas patiner la ou les roues de façon excessive lorsque ces témoins sont allumés.
- Lors d'un essai sur banc dynamométrique, vérifiez que le système ESC du véhicule est désactivé (témoin ESC OFF allumé).



### Informations

La désactivation du système ESC n'affecte pas le fonctionnement de l'ABS ou du système de freinage standard.

## Gestion de la stabilité du véhicule

La gestion de la stabilité du véhicule (VSM) est une fonction du système de contrôle électronique de la stabilité (ESC). Elle assure la stabilité du véhicule lors des accélérations et des freinages brusques sur des routes humides, glissantes et cahoteuses, sur lesquelles l'adhérence des quatre roues peut subitement devenir inégale.



### AVERTISSEMENT

Prenez les précautions suivantes lorsque vous utilisez la gestion de la stabilité du véhicule :

- Vérifiez TOUJOURS la vitesse et la distance par rapport au véhicule qui vous précède. VSM ne remplace pas des pratiques de conduite prudente.
- Ne roulez jamais trop vite pour les conditions de circulation. VSM ne permet pas d'éviter les accidents. Une vitesse excessive par mauvais temps, sur des routes glissantes et inégales peut entraîner des accidents graves.

## Fonctionnement VSM

### Pendant le fonctionnement

Lorsque vous freinez dans des conditions susceptibles d'activer l'ESC, vous pouvez entendre le bruit des freins ou sentir des vibrations dans la pédale de frein. Ceci est normal et indique que votre VSM est activé.



### Informations

Le VSM ne fonctionne pas dans les cas suivants :

- Conduite sur des routes en pente ou à forte pente.
- En marche arrière.
- Le témoin ESC OFF est allumé.
- Le témoin MDPS (direction assistée entraînée par le moteur) () est allumé ou clignote.

### Désactivation du VSM

Pour désactiver le VSM, appuyez sur le bouton ESC OFF. Le témoin ESC OFF (🚫) s'allume.

Pour activer le VSM, appuyez à nouveau sur le bouton ESC OFF. Le témoin ESC OFF s'éteint.



### AVERTISSEMENT

**Si le témoin ESC (🚫) ou le témoin d'avertissement MPDS (🚫) reste allumé ou clignote, il se peut que le système VSM de votre véhicule ne fonctionne pas correctement. Si le témoin d'avertissement s'allume, nous vous conseillons de faire vérifier le véhicule par un concessionnaire agréé pour les produits de la marque Genesis le plus tôt possible.**

### REMARQUE

**La conduite avec des roues et des pneus de dimensions différentes peut entraîner un dysfonctionnement du système VSM. Avant de remplacer les pneus, assurez-vous que les quatre pneus et les roues sont de la même taille. N'utilisez jamais le véhicule avec des roues et des pneus de tailles différentes.**

### Assistance à la stabilité de remorque (TSA)

L'assistance à la stabilité de la remorque est utilisée comme système de commande de stabilité du véhicule. Le système d'assistance à la stabilité de la remorque stabilise le véhicule et la remorque lorsque la remorque se balance ou oscille. Dans certains cas, le balancement de la remorque se produit lorsque le véhicule roule à une vitesse élevée.

Les facteurs suivants peuvent entraîner le balancement de la remorque :

- Vitesse élevée
- Vents latéraux puissants
- Surcharge
- braquage soudain du volant
- chaussée irrégulière

Lorsque le système d'aide à la stabilité de la remorque détecte du balancement, les freins avant sont appliqués automatiquement. Si le freinage n'est pas suffisant, les freins sont automatiquement appliqués à les roues et la puissance du véhicule est réduite.

## Système d'aide au démarrage en côte (HAC)

La commande d'aide au démarrage en côte (HAC) permet d'empêcher le véhicule de reculer lorsqu'il démarre sur une pente. Le système actionne les freins automatiquement pendant environ 2 secondes (5 secondes maximum lorsque la pédale d'accélérateur est légèrement enfoncée en mode HAC) et relâche le frein après 2 secondes ou lorsque la pédale d'accélérateur est enfoncée.



### AVERTISSEMENT

**Soyez toujours prêt à appuyer sur la pédale d'accélérateur lorsque vous démarrez sur une pente. La commande d'assistance au démarrage en côte ne s'active que pendant environ 2 secondes (5 secondes maximum lorsque la pédale d'accélérateur est légèrement enfoncée en mode HAC).**



### Informations

- La commande d'aide au démarrage en côte ne fonctionne pas lorsque le mode sélectionné est P (Stationnement) ou N (Point mort).
- La commande d'aide au démarrage en côte s'active lorsque l'ESC (commande de stabilité électronique) est désactivée. Cependant, elle ne s'active pas si l'ESC ne fonctionne pas normalement.

## Signal d'arrêt d'urgence (ESS)

Le système de signal d'arrêt d'urgence avertit le conducteur qui vous suit en faisant clignoter les feux stop lors des freinages brusques et violents.

Le système est activé lorsque :

- Le véhicule s'arrête brusquement. (La puissance de décélération dépasse  $7 \text{ m/s}^2$ , et la vitesse dépasse  $55 \text{ km/h}$  ( $34 \text{ mi/h}$ ),)
- L'ABS est activé et la vitesse de conduite dépasse  $55 \text{ km/h}$  ( $34 \text{ mi/h}$ ).

Les feux de détresse sont automatiquement activés après le clignotant des feux stop :

- Lorsque la vitesse est inférieure à  $40 \text{ km/h}$  ( $25 \text{ mi/h}$ ),
- Lorsque l'ABS est désactivé, et
- Lorsque le freinage brusque est terminé.

Les feux de détresse s'éteignent :

- Lorsque le véhicule roule à faible vitesse pendant un certain temps.

Le conducteur peut éteindre manuellement les feux de détresse en appuyant sur le bouton.



### Informations

**Le système de signal d'arrêt d'urgence ne s'active pas si les feux de détresse sont déjà allumés.**

## Frein multi-collision (MCB)

La fonction Freinage multi-collision commande le freinage automatiquement en cas d'accident avec déploiement de l'air bag afin de réduire le risque d'accidents additionnels qui pourraient survenir.

### Fonctionnement du système

- À partir du moment où l'airbag se déploie. La fonction freinage multi-collision contrôle la force appliquée sur la pédale de frein et sur la pédale d'accélérateur pendant une brève période. Le système fonctionne lorsque les conditions suivantes sont remplies :
  - Vitesse du véhicule inférieure à 180 km/h (112 mi/h) au moment de la collision.
  - Les pédales de frein et d'accélérateur sont fortement enfoncées.
- Lorsque le conducteur appuie sur la pédale de frein à un certain niveau alors que le frein multi-collision est actif, la puissance de freinage est prioritaire sur le freinage automatique par le système de freinage multi-collision. Cependant, si le conducteur retire son pied de la pédale de frein, le freinage automatique par système de freinage multi-collision maintient le freinage automatique.

## Système désactivé

Le freinage multicollision est désactivé dans les situations suivantes :

- La pédale d'accélérateur est enfoncée au-delà d'un certain niveau.
- Le véhicule s'arrête.
- Il y a eu un dysfonctionnement de l'ESC (contrôle électronique de stabilité) ou des appareils électroniques.
- Dans une situation, le système ne peut pas fonctionner correctement.
- Dix secondes se sont écoulées depuis que le frein a été contrôlé automatiquement par le système de freinage multi-collision.



### AVERTISSEMENT

- **Le freinage multi-collision réduit la vitesse du véhicule après une collision, mais n'empêche pas une deuxième collision. Vous pouvez vous éloigner du point de collision pour éviter une situation dangereuse en appuyant sur la pédale d'accélérateur.**
- **Une fois que le Freinage multi-collision a arrêté le véhicule, le système suspend le contrôle du freinage. Selon la situation, le conducteur doit appuyer sur la pédale de frein ou la pédale d'accélérateur pour éviter d'autres accidents.**

## Assistance au freinage (BAS)

Le système d'assistance au freinage fournit une pression supplémentaire lorsque la pédale de frein est momentanément et fortement enfoncée dans une situation où un freinage soudain est nécessaire pendant la conduite.

Le système d'assistance au freinage réduit le temps d'intervention de l'ABS (système de freinage antiblocage) et, par conséquent, la distance de freinage, en fournissant une pression supplémentaire jusqu'au point d'intervention de l'ABS.

### Fonctionnement du BAS

- Lorsque la vitesse du véhicule est supérieure à 30 km/h et que la commande ABS n'est pas entrée.
- Lorsque la pédale de frein est fortement enfoncée au-delà d'un certain niveau.
- Lorsque la friction de la surface de la route est supérieure à un certain niveau.

### Fonctionnement de l'ABS désactivé

- La vitesse du véhicule est inférieure à 10 km/h.
- La pédale de frein est enfoncée au-delà de certaines conditions.
- La friction de la surface de la route est inférieure à un certain niveau.



## AVERTISSEMENT

**Le système peut ne pas fonctionner selon les habitudes de conduite du conducteur, le degré d'enfoncement de la pédale de frein et l'état de la chaussée.**

## Contrôle de freinage en descente (DBC)



©JKEV061029





Le système de freinage en descente aide le conducteur à négocier les descentes abruptes sans avoir à freiner.

Le système applique automatiquement les freins pour maintenir la vitesse du véhicule en dessous d'une vitesse déterminée, ce qui permet au conducteur de se concentrer sur la conduite dans la descente.

Le système est désactivé lorsque le témoin READY est éteint.

Appuyez sur le bouton pour désactiver le système, puis appuyez sur le bouton pour désactiver à nouveau.

### Fonctionnement du système

Mode	Témoin	Description
Veille	 Témoin vert allumé	Appuyez sur le bouton du système de freinage en descente quand la vitesse du véhicule est inférieure à 60 km/h (37 mi/h). Le système de freinage en descente s'allume et passe au mode de veille. Le système ne s'active pas si le véhicule roule à plus de 60 km/h (37 mi/h).
Activé	 Témoin vert clignotant	En mode de veille, le système de freinage en descente s'active dans les conditions suivantes : <ul style="list-style-type: none"> <li>• Le degré d'inclinaison de la pente est suffisant.</li> <li>• La pédale de frein ou d'accélérateur n'est pas enfoncée.</li> <li>• Le mode MUD est sélectionné dans le mode multi-terrain à traction intégrale (AWD) et la vitesse du véhicule est comprise entre 4 et 40 km/h (entre 4 et 8 km/h en marche arrière).</li> </ul> Dans la plage d'activation de 4 à 40 km/h (2 à 25 mi/h), le conducteur peut maîtriser la vitesse du véhicule en enfonçant la pédale de frein ou d'accélérateur.
Désactivé	 Témoin vert éteint	Le système de freinage en descente se désactive dans les conditions suivantes : <ul style="list-style-type: none"> <li>• Le conducteur pousse à nouveau sur le bouton du système de freinage en descente.</li> <li>• La vitesse du véhicule est supérieure à 60 km/h (37 mi/h).</li> </ul>
	 Témoin vert allumé	Le système de freinage en descente est désactivé, mais demeure en mode veille dans les conditions suivantes : <ul style="list-style-type: none"> <li>• Le degré d'inclinaison de la pente n'est pas suffisant.</li> <li>• La vitesse du véhicule est comprise entre 30 et 60 km/h (18 à 37 mi/h).</li> </ul>
Dysfonctionnement du système	 Témoin jaune activé	Le témoin jaune s'allume en cas de dysfonctionnement potentiel du système ou de mauvaise activation. Dans ce cas, le système de freinage en descente se désactive. Nous vous conseillons de faire inspecter le système par un concessionnaire Genesis agréé le plus tôt possible.



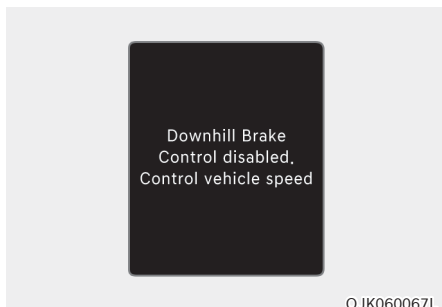

### Système de freinage en descente désactivé. Contrôle de la vitesse du véhicule (manuel)

Quand le système de freinage en descente ne fonctionne pas correctement, ce message d'avertissement s'affiche sur l'écran LCD du combiné et un son d'avertissement retentit. Dans ce cas, maîtrisez la vitesse du véhicule à l'aide du frein.



### AVERTISSEMENT

Désactivez toujours le système de freinage en descente sur les routes normales. Le système pourrait quitter par accident le mode de veille et s'activer quand vous franchissez un brise-vitesse ou dans un virage serré.

### *i* Informations

- Le système de freinage en descente peut ne pas se désactiver dans une pente fortement inclinée même si la pédale de frein ou d'accélérateur est enfoncée.
- Le système de freinage en descente ne parvient pas toujours à maintenir la vitesse du véhicule à une certaine valeur.
- Le système de freinage en descente ne fonctionne dans les conditions suivantes :
  - La position P (Stationnement) est sélectionnée.
  - ESC activé.
- Des vibrations ou du bruit peuvent se produire au niveau des freins lorsque le système de freinage en descente est activé.
- Le feu stop arrière s'allume quand le système de freinage en descente est activé.
- Lorsque la commande de freinage en descente (DBC) est activée, le fonctionnement des palettes est limité.

## Bonnes pratiques de freinage



### AVERTISSEMENT

Lorsque vous quittez ou stationnez le véhicule, attendez toujours d'être complètement arrêté et maintenez la pédale de frein enfoncée. Choisissez le mode P (Stationnement), serrez le frein de stationnement, puis appuyez sur le bouton de démarrage/d'arrêt pour le mettre en position OFF.

Les véhicules stationnés avec le frein de stationnement non serré ou pas complètement serré peuvent rouler par inadvertance et blesser le conducteur et d'autres personnes. Serrez **TOUJOURS** le frein de stationnement avant de quitter le véhicule.

Soyez attentifs aux freins mouillés. Les freins peuvent être mouillés si le véhicule roule dans l'eau ou s'il est lavé. Votre véhicule ne s'arrêtera pas aussi rapidement si les freins sont mouillés. et peuvent faire dériver le véhicule sur un côté.

Pour sécher les freins, appuyez légèrement sur les freins jusqu'à ce que le freinage redevienne normal. Si le freinage ne redevient pas normal, arrêtez-vous dès que vous pouvez le faire en toute sécurité et nous vous recommandons d'appeler un concessionnaire agréé pour les produits de la marque Genesis pour obtenir de l'aide.

Ne conduisez pas avec le pied sur la pédale de frein. Une pression constante sur la pédale de frein, même légère, peut entraîner une surchauffe, une usure, voire une défaillance des freins.

Si un pneu se dégonfle en roulant, appuyez doucement sur les freins et maintenez le véhicule en ligne droite pendant que vous ralentissez. Lorsque vous roulez assez lentement, sortez de la route et arrêtez-vous dans un endroit sûr.

Gardez votre pied fermement appuyé sur la pédale de frein une fois le véhicule à l'arrêt pour ne pas avancer.

## TRACTION INTÉGRALE (AWD)

Quand la traction intégrale (AWD) est activée, les forces motrices sont réparties comme il se doit entre les roues avant et arrière. Elle peut améliorer les performances en maximisant la force motrice des véhicules dans des conditions extrêmes comme des pentes escarpées, des routes en terre ou glissantes, etc.

Avantage de la fonction AWD électronique

1. Amélioration de la stabilité en ligne droite
2. Amélioration des performances de conduite dans les courbes
3. Stabilité sécurisée dans les conditions extrêmes comme les routes mouillées ou sablonneuse.
4. Amélioration de la consommation d'électricité grâce au contrôle automatique du mode de conduite



### Informations

Les véhicules à quatre roues motrices AWD peuvent changer l'état d'engagement du moteur en fonction de la situation. Le changement automatique du mode de conduite (2WD/4WD) réduit la consommation d'électricité et améliore la stabilité.



### AVERTISSEMENT

Pour réduire le risque de BLESSURES GRAVES ou MORTELLES :

- Évitez de rouler trop vite dans les virages ou lorsque vous tournez.
- Évitez les mouvements brusques du volant, tels que les changements de voie brutaux ou les virages serrés rapides.
- Le risque de tonneau augmente fortement si vous perdez le contrôle de votre véhicule à vitesse élevée.
- Une perte de contrôle se produit fréquemment lorsque deux roues au moins quittent la route et que le conducteur donne un coup de volant trop prononcé pour redresser le véhicule.
- Si votre véhicule quitte la route, ne donnez pas de coups de volant violents. Au lieu de cela, ralentissez avant de revenir sur les voies de circulation.

### REMARQUE

- **Ne traversez pas l'eau si son niveau est plus élevé que le bas du véhicule.**
- **Vérifiez l'état des freins quand vous avez quitté la boue ou l'eau. Enfoncez la pédale de frein à plusieurs reprises en avançant doucement jusqu'à ce que vous sentiez que le freinage normal a été rétabli.**
- **Réduisez l'intervalle entre les entretiens planifiés si vous conduisez sur des surfaces telles que le sable, la boue ou l'eau (voir la section "Entretien en cas de conditions d'utilisation extrêmes" du chapitre 9).**
- **Nettoyez toujours minutieusement votre véhicule après une utilisation tout terrain, en insistant sur la partie basse.**
- **Équipez votre véhicule de quatre pneus du même type et de la même taille.**
- **Un véhicule à traction intégrale permanente doit être dépanné uniquement à l'aide d'un camion à plateforme.**

## Fonctionnement de la traction intégrale (AWD)

### Mode AWD auto (conduite normale)

Si le système AWD considère que les conditions exigent le recours aux quatre roues motrices, la puissance du moteur est répartie automatiquement entre les quatre roues.

### Mode multi-terrain

En mode tout-terrain, les quatre roues motrices, le pignon de démultiplication et le freinage sont contrôlés pour obtenir des performances de conduite optimales en fonction du mode sélectionné (NEIGE/BOUE/SABLE).

### Sélection de la traction intégrale (AWD)

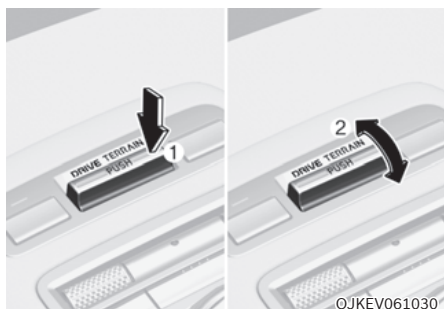

Appuyez (1) sur le bouton DRIVE/TERRAIN pour passer du mode de conduite normal au mode multi-terrain. Ensuite, poussez ou tirez (2) le bouton dans les 4 secondes pour choisir SNOW (neige), MUD (boue) ou SAND (sable).

Mode sélectionné		Description
AWD auto (Conduite normale)	-	<ul style="list-style-type: none"> <li>Utilisez ce mode pour rouler sur des routes normales.</li> <li>Dans des conditions d'utilisation normales, le véhicule se comporte comme un véhicule à 2 roues motrices traditionnel. Si le système considère que les conditions exigent le recours aux quatre roues motrices, la puissance du véhicule est répartie automatiquement entre les quatre roues.</li> </ul>
NEIGE		<ul style="list-style-type: none"> <li>Utilisez ce mode pour rouler sur des routes glissantes.</li> <li>La force motrice du véhicule est répartie de manière adéquate entre les roues afin d'aider le véhicule à démarrer sur des routes glissantes ou d'empêcher les pneus de patiner.</li> </ul>
BOUE		<ul style="list-style-type: none"> <li>Utilisez ce mode pour rouler sur des routes boueuses, sans recouvrement et cahoteuses</li> <li>La force motrice du véhicule est répartie de manière adéquate entre les roues afin de garantir une force motrice suffisante pour aider le véhicule à démarrer.</li> </ul>
SABLE		<ul style="list-style-type: none"> <li>Utilisez ce mode pour rouler sur du sable lisse et sec, dans les graviers ou sur des routes sans revêtement.</li> <li>La force motrice du véhicule est répartie de manière adéquate entre les roues pour garantir une conduite en sécurité sur le sable lisse et sec ou dans les graviers et sur les routes sans revêtement.</li> </ul>

Veillez à maintenir le mode AWD auto quand vous roulez sur des routes normales. Si vous utilisez le mode multi-terrain sur des routes normales ou sinueuses, vous risquez d'endommager les composants AWD et de provoquer des vibrations et du bruit. Toutefois, les vibrations et le bruit sont des effets normaux qui disparaissent dès que le mode AWD auto est sélectionné. De même, lorsque vous passez du mode multi-terrain (NEIGE, BOUE ou SABLE) au mode AWD auto (et inversement), une sensation de transmission de puissance aux roues avant et arrière peut être ressentie.



### AVERTISSEMENT

Si le témoin d'avertissement (🚨) AWD reste allumé dans le combiné, il peut y avoir un dysfonctionnement au niveau du système AWD de votre véhicule. Chaque fois que le témoin d'avertissement AWD (🚨) s'allume, nous vous conseillons de faire vérifier le véhicule par un concessionnaire Genesis agréé le plus tôt possible.

## **Pour une utilisation sûre du mode AWD**

### **Avant de prendre la route**

- Confirmez que tous les passagers ont attaché leur ceinture.
- Redressez-vous dans le siège et rapprochez du volant plus que de coutume. Ajustez la position du volant pour une conduite confortable.

### **Conduite sur route enneigée ou verglacées**

- Démarrez doucement en enfonçant doucement la pédale d'accélérateur.
- Utilisez des pneus neige ou des chaînes.
- Maintenez une distance de sécurité suffisante entre votre véhicule et celui qui vous précède.
- Évitez de rouler à grande vitesse, les accélérations rapides, les freinages brusques et les virages serrés pour éviter de dérapé.
- Il est difficile de se remettre en mouvement si le véhicule s'arrête dans une côte. Maintenez votre distance par rapport aux autres véhicules et roulez doucement.

## **i Informations**

**Si vous utilisez des pneus neige, veillez à les monter sur les quatre roues.**

**Si vous utilisez des chaînes, montez-les sur les roues arrière.**

**Cependant, la vitesse de conduite doit être inférieure à 30 km/h et il convient de réduire la distance de conduite. Une conduite à vitesse élevée ou sur le long terme avec des chaînes pour pneu posées peut entraîner un dysfonctionnement ou endommager le système AWD.**

**Pour en savoir plus sur les pneus neige et les chaînes, consultez la section "Conduite hivernale" dans ce chapitre.**

### **Conduite dans le sable et la boue**

- Maintenez une vitesse réduite et constante.
- Utilisez des chaînes pour rouler dans la boue si nécessaire.
- Maintenez une distance de sécurité suffisante entre votre véhicule et celui qui vous précède.
- Ralentissez et vérifiez toujours l'état de la route.
- Évitez de rouler à grande vitesse, les accélérations rapides, les freinages brusques et les virages serrés pour éviter de vous embourber.

## **REMARQUE**

**Si le véhicule est coincé dans la neige, le sable ou la boue, placez un matériau anti-dérapant sur les roues arrière pour donner de l'accroche OU faites tourner lentement les roues en marche avant et en marche arrière afin de provoquer un mouvement de balancier qui pourrait dégager le véhicule.**

### **Conduite en montée ou en descente**

- Conduite en montée
  - Avant de démarrer, confirmez s'il est possible de monter.
  - Roulez le plus droit possible.
- Conduite en descente
  - Ne changez pas de rapport pendant la conduite en descente. Sélectionnez le rapport avant de commencer à descendre.
  - Roulez le plus droit possible.

## **⚠ AVERTISSEMENT**

**Soyez extrêmement prudent lors de la conduite dans une côte ou une descente inclinée. Le véhicule pourrait basculer en fonction du degré d'inclinaison, du terrain, de l'humidité ou de la boue.**



### AVERTISSEMENT

Évitez de rouler en travers d'une forte côte. Le moindre changement dans l'angle de la roue pourrait déstabiliser le véhicule ou un véhicule stable pourrait se déstabiliser en cas d'arrêt de la progression en marche avant. Votre véhicule pourrait faire des tonneaux, ce qui pourrait provoquer des blessures graves, voire mortelles.

#### Conduite dans l'eau

- Évitez de traverser de l'eau stagnante profonde.
- Si vous devez traverser de l'eau, arrêtez le véhicule, choisissez le mode Multi-terrain et roulez à moins de 8 km/h (5 mi/h).
- Ne changez pas de rapport pendant la conduite dans l'eau.



### ATTENTION

Roulez toujours doucement dans l'eau. Si vous roulez trop vite, de l'eau pourrait pénétrer dans le compartiment moteur. Cela entraînerait l'arrêt soudain du véhicule.

#### Conditions de conduite complémentaires

- Familiarisez-vous aux conditions de conduite tout-terrain avant de rouler.
- Soyez toujours attentif lors de la conduite tout-terrain afin d'éviter les zones dangereuses.
- Roulez lentement quand le vent est fort.
- Ralentissez dans les virages. Le centre de gravité des véhicules AWD est plus haut que celui des véhicules à 2 roues motrices traditionnels, ce qui rend un renversement plus probable si le virage est négocié à une vitesse trop grande.
- Maintenez toujours le volant fermement pendant la conduite tout-terrain.



### AVERTISSEMENT

Ne tenez pas l'intérieur du volant pendant la conduite tout-terrain. Vous pourriez vous blesser en cas de manœuvre brusque ou de rebond du volant après un impact contre un objet au sol. Vous pourriez perdre le contrôle du volant, ce qui pourrait provoquer des blessures graves, voire mortelles.

#### Précautions en cas d'urgence

##### *Pneus*

Lorsque vous remplacez les pneus, veillez à équiper les quatre roues de pneus de mêmes dimensions, type, bande de roulement, marque et capacité de charge.



### AVERTISSEMENT

N'utilisez pas des pneus et des roues qui diffèrent des roues et pneus d'origine du véhicule. Pour préserver la sécurité et les performances de votre véhicule, ce qui peut provoquer une défaillance de la direction ou un tonneau avec de graves blessures.

## AVERTISSEMENT



**Ne démarrez jamais ou ne faites pas tourner le moteur d'un véhicule sur un véhicule AWD monté sur un cric. Le véhicule peut glisser ou tomber du cric et entraîner des blessures graves ou mortelles pour vous ou les personnes qui se trouvent à proximité.**

### Remorquage

Pour remorquer un véhicule AWD, il faut utiliser un chariot porte-roue ou le plateau de la dépanneuse. Les roues ne peuvent être en contact avec le sol. Pour plus de détails, consultez la section "Remorquage" au chapitre 8.

### Inspection du véhicule

- Si le véhicule doit fonctionner sur une plateforme élévatrice, n'essayez pas d'empêcher n'importe quelle roue de tourner. Cela pourrait endommager la traction intégrale.
- Ne serrez jamais le frein de stationnement en faisant fonctionner le véhicule sur un pont-élévateur. Cela pourrait endommager la traction intégrale.

### Essais sur banc dynamométrique

Un véhicule à traction intégrale (AWD) doit être testé sur un dynamomètre spécial pour châssis de quatre roues motrices.

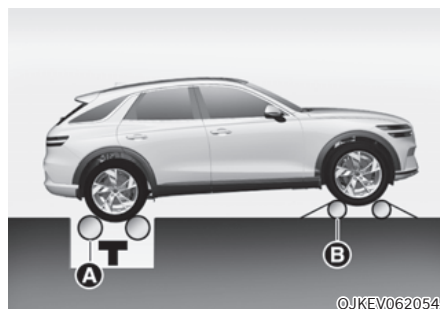

[A] : Rouleaux (compteur de vitesse)

[B] : Rouleaux en roue libre temporaire

Un véhicule à traction intégrale ne peut être testé sur un banc pour véhicules à deux roues motrices. Si l'utilisation d'un banc pour deux roues motrices est inévitable, procédez comme suit :

1. Confirmez que les pneus affichent la pression de gonflage prescrite.
2. Positionnez les roues arrière sur le rouleau pour le test de vitesse comme illustré.
3. Desserrez le frein de stationnement.
4. Positionnez les roues avant sur les rouleaux en roue libre temporaire comme illustré.

## AVERTISSEMENT

**Maintenez-vous à l'écart de l'avant du véhicule quand celui-ci est sur le banc dynamométrique avec un rapport sélectionné. Le véhicule pourrait bondir en avant et provoquer des blessures graves, voire mortelles.**

## SUSPENSION À COMMANDE ÉLECTRONIQUE (SI ÉQUIPÉ)

La suspension à commande électronique contrôle automatiquement la suspension du véhicule à l'aide de capteurs afin d'optimiser le confort de conduite en tenant compte des conditions telles que la vitesse, la surface de la route, les virages, le freinage et l'accélération.

### Dysfonctionnement du système

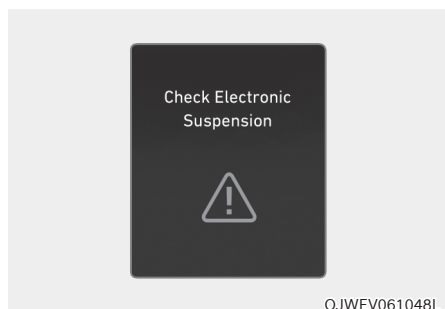

#### Vérifiez ECS

Lorsque la suspension à commande électronique ne fonctionne pas correctement, ce message s'affiche sur l'écran LCD du combiné. Dans ce cas, nous vous recommandons de faire inspecter le système par un concessionnaire agréé pour les produits de la marque Genesis.



## SUSPENSION À COMMANDE ÉLECTRONIQUE AVEC PRÉVISUALISATION DE LA ROUTE (SI ÉQUIPÉ)

La suspension à commande électronique avec fonction visuelle de la route contrôle automatiquement la suspension du véhicule à l'aide de la caméra avant et des capteurs du véhicule afin d'optimiser le confort de conduite en tenant compte des conditions de conduite telles que la vitesse, la surface de la route, les virages, le freinage et l'accélération.

### Caméra avant



OJWEV051076

[1] : Caméra frontale

La caméra frontale est un capteur qui détecte la route devant le véhicule. Si le pare-brise ou la caméra avant est recouvert(e) par de la neige, la pluie ou un corps étranger, les données récoltées par la caméra sont réduites vu la dégradation des performances de la caméra. Veillez à ce que la caméra frontale soit toujours propre.

### REMARQUE

- N'installez **JAMAIS** d'accessoires ou d'autocollants sur le pare-brise avant ou ne teintez jamais le pare-brise.
- Ne placez **JAMAIS** d'objets réfléchissants (par exemple, du papier blanc, un miroir) sur le tableau de bord. La réflexion de lumière peut empêcher le système de fonctionner correctement.
- Veillez à ce que la caméra reste sèche.
- Ne démontez jamais l'ensemble de caméra ou ne le heurtez pas.

### *i* Informations

Nous vous recommandons de faire inspecter le système par un concessionnaire agréé pour les produits de la marque Genesis quand :

- La vitre du pare-brise a été remplacée.
- La caméra frontale ou le cache ont été endommagés.

### Dysfonctionnement du système

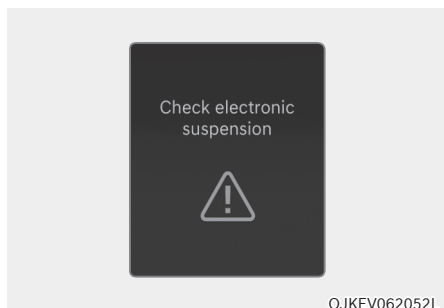

#### Vérifiez ECS

Lorsque la suspension à commande électronique avec fonction visuelle de la route ne fonctionne pas correctement, ce message d'avertissement s'affiche sur l'écran LCD du combiné d'instruments. Dans ce cas, nous vous recommandons de faire inspecter le système par un concessionnaire agréé pour les produits de la marque Genesis.

#### **REMARQUE**

**Si le niveau de charge de la batterie est trop élevé ou trop bas, la suspension à commande électronique à fonction visuelle de la route peut se désactiver temporairement pour protéger le système. Dans ce cas, le message d'avertissement 'Vérifiez ECS' s'affiche.**

### Limites du système

La suspension à commande électronique avec fonction visuelle de la route fonctionne toujours pendant la conduite en fonction du mouvement du véhicule et la fonction visuelle commence à s'activer quand la caméra avant détecte l'état de la route, comme la présence de ralentisseurs. Par conséquent, la fonction visuelle est limitée dans les conditions extrêmes qui peuvent empêcher le fonctionnement normal de la caméra frontale. Dans ce cas, la suspension à commande électronique fonctionne sans l'apport visuel conformément aux mouvements du véhicule.

## SYSTÈME DE COMMANDE INTÉGRÉ AU MODE DE CONDUITE (SI ÉQUIPÉ)

### Sélection du mode de conduite

Vous pouvez sélectionner le mode drive en fonction de vos préférences ou de l'état de la route.

### Changement du mode de conduite (ECO, COMFORT, SPORT)



Le mode change chaque fois que le conducteur appuie ou tire l'interrupteur DRIVE MODE.

Le mode de conduite change chaque fois que le contacteur DRIVE MODE est enfoncé.

- ECO → COMFORT → SPORT

### Réglage du mode de freinage

Pour régler le mode de freinage afin d'ajuster la réponse des freins, gardez le véhicule et engagez le rapport P (stationnement). Allez dans « Configuration → Véhicule → Mode Conduite / Tout terrain → Freins » dans le système d'infodivertissement et sélectionnez un mode.

- COMFORT : réponse des freins appropriée pour une conduite confortable.
- SPORT : réponse des freins appropriée pour une conduite dynamique.

### Fonctions du mode ECO, COMFORT, SPORT

#### Mode ECO

Le mode ECO est un mode de conduite qui améliore la consommation d'énergie en limitant la puissance maximale du véhicule (couple), en offrant une réaction fluide du véhicule et en utilisant les roues arrière (2 roues motrices) pour propulser le véhicule.

L'optimisation de la consommation d'énergie dépend des habitudes de conduite et de l'état de la route.

- Quand le mode ECO est sélectionné, le témoin ECO s'allume dans le combiné d'instruments et le thème du combiné d'instruments change.

#### Lorsque le mode ECO est activé :

- La traction intégrale et les accélérations et décélérations brusques sont limitées
- Le véhicule passe automatiquement de la traction à 2 roues motrices à la traction intégrale quand :
  - i-Pedal ou la conduite à une pédale est activé
  - La température est basse
  - Lors de la conduite dans une pente ou sur une route glissante

#### Mode COMFORT

Le mode COMFORT offre une réponse motrice équilibrée adaptée à la conduite quotidienne. Le véhicule est généralement conduit en 2WD (propulsion arrière), mais passe automatiquement en 4WD en fonction de la route et des conditions de conduite.

### **Mode *SPORT***

Le mode *SPORT* est un mode de conduite qui donne un comportement sportif, mais ferme en accélérant les réactions du moteur, en rendant la direction plus lourde et en activant la traction intégrale.

En mode *SPORT*, la consommation d'énergie peut augmenter.

- Quand le mode *SPORT* est sélectionné, le témoin *SPORT* s'allume dans le combiné d'instruments et le thème du combiné d'instruments change.
- Le mode *COMFORT* est rétabli à chaque redémarrage du véhicule. Si vous devez utiliser le mode *SPORT*, sélectionnez à nouveau le mode *SPORT*.

## Caractéristiques des modes de conduites

Les caractéristiques de chaque composant varient en fonction du mode de conduite sélectionné.

Mode de conduite	CONFORT	ECO	SPORT	TERRAIN
Caractéristiques	Mode de conduite COMFORT	Mode garantissant une excellente consommation d'électricité	Mode de conduite sportive	NEIGE, BOUE, SABLE
Activation du bouton	Appuyez	Appuyez	Appuyez	Appuyez
Témoin sur le combiné d'instruments	-	ECO	SPORT	NEIGE, BOUE, SABLE
Système de climatisation	CONFORT	ECO (ECO/COMFORT) *1	CONFORT	ECO/CONFORT
Limite de vitesse	-	-	-	-
Niveau de freinage à récupération d'énergie	0~3			0~1

\*1: Il est possible de régler la condition de conduite pour chaque mode de conduite via le paramètre de mode de conduite dans le système d'infodivertissement. Le système d'infodivertissement peut se modifier après des mises à jour du logiciel. Pour plus d'informations, reportez-vous au manuel fourni dans le système d'infodivertissement et au guide de référence rapide.

\* Le contrôle du freinage en descente (DBC) est activé lorsque BOUE est sélectionné en mode TERRAIN.

## Sélection du mode multi-terrain

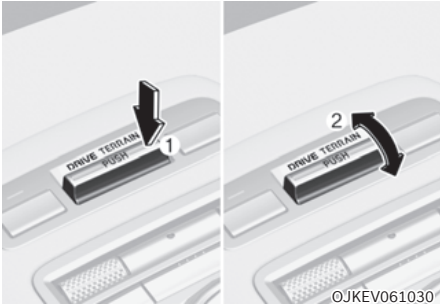

Vous pouvez sélectionner le mode multi-terrain en fonction de vos préférences ou de l'état de la route.

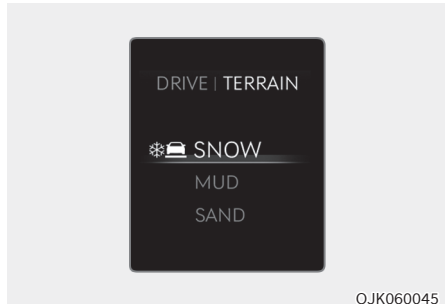

OJK060045

Appuyez (1) sur le bouton DRIVE/TERRAIN pour passer du mode de conduite normal au mode multi-terrain. Après avoir appuyé sur le bouton, poussez le bouton DRIVE/TERRAIN vers le haut ou vers le bas (2) dans les 4 secondes pour sélectionner SNOW (neige), MUD (boue) ou SAND (sable). Si vous appuyez à nouveau sur le bouton DRIVE/TERRAIN, le mode de conduite antérieur est à nouveau sélectionné.

Pour en savoir plus sur le mode Terrain, consultez la section "Traction intégrale" dans ce chapitre.

## MODE TURBO



OJWEV061033

Le mode Turbo maximise les performances du moteur jusqu'à 10 secondes pour une accélération rapide.

### Utilisation du mode Turbo

Appuyez sur le bouton Turbo du volant pendant la conduite pour activer le mode Turbo.

En mode Turbo, l'overboost du moteur s'active. Le mode Turbo est maintenu pendant 10 secondes et s'éteint automatiquement.



### ATTENTION

- **La responsabilité de la sécurité et du contrôle du véhicule en mode Turbo incombe au conducteur.**
- **Ne tentez pas une conduite dangereuse lorsque vous utilisez le mode Turbo.**

### Limites du mode Turbo

Le mode Turbo est interrompu ou ne fonctionne pas dans les situations suivantes :

- La position est mise sur N (Point mort), R (Marche arrière) ou P (Stationnement).
- Le moteur ou la batterie a un problème
- La charge de la batterie haute tension est insuffisante
- Le mode terrain ou le mode remorque est activé

## COMMANDE ACTIVE DU BRUIT (SI ÉQUIPÉ)

La commande active du bruit contribue à diminuer le niveau de bruit généré par la conduite.

Le système est susceptible de ne pas fonctionner correctement dans les conditions suivantes :

- Une fenêtre est ouverte
- Une porte est ouverte
- Le hayon est ouvert.
- Le micro et le haut-parleur du véhicule sont obstrués.

### REMARQUE

**Si de la vapeur à haute température ou à haute pression est pulvérisée sur le microphone, celui-ci risque de dysfonctionner.**

## CONDITIONS SPÉCIALES DE CONDUITE

### Conditions de conduite dangereuses

En cas de conditions de conduite dangereuses, telles que sur l'eau, la neige, le verglas, la boue ou le sable, prenez les précautions suivantes :

- Roulez prudemment et augmentez la distance de sécurité.
- Évitez les freinages ou coups de volant brusques.
- Si votre véhicule est coincé dans la neige, la boue ou le sable, utilisez la seconde. Accélérez lentement pour éviter de faire patiner inutilement les roues.
- Mettez du sable, du gros sel, des chaînes pour pneus ou tout autre type de matériau antidérapant sous les roues pour améliorer l'adhérence lorsque le véhicule est bloqué dans la neige, sur le verglas ou dans la boue.



### AVERTISSEMENT

Le changement soudain de la vitesse du pneu pourrait provoquer le patinage lors de la conduite sur une surface glissante. Soyez prudent lorsque vous conduisez sur des surfaces glissantes.

### Désembourber le véhicule

S'il est nécessaire de faire balancer le véhicule pour le dégager de la neige, du sable ou de la boue, commencez par tourner le volant vers la droite, puis la gauche, afin de dégager l'espace autour des roues avant. Alternez ensuite entre la marche arrière (R) et une vitesse en marche avant.

Évitez de faire patiner les roues et d'emballer le véhicule.

Pour éviter d'user le réducteur, attendez que les roues cessent de patiner avant de changer de rapport. Relâchez la pédale d'accélérateur pendant les changements de rapport et appuyez légèrement sur la pédale d'accélérateur lorsque le réducteur est engagé. La rotation lente des roues en avant et en arrière provoque un mouvement de basculement qui peut dégager le véhicule.



### AVERTISSEMENT

Si le véhicule est bloqué et que les roues patinent excessivement, la température des pneus peut augmenter très rapidement. Si les pneus sont endommagés, ils peuvent éclater ou exploser. Cette situation est dangereuse : vous pourriez être blessé, ainsi que d'autres personnes. N'utilisez pas cette technique si des personnes ou des objets se trouvent à proximité du véhicule.

Si vous tentez de dégager le véhicule, celui-ci peut surchauffer rapidement et provoquer un départ de feu dans le compartiment moteur ou d'autres dommages. Essayez de ne pas faire patiner les roues autant que possible pour éviter la surchauffe des pneus ou du moteur. NE laissez pas les roues patiner à plus de 56 km/h (35 mi/h).



### Informations

Vous devez désactiver le système ESC avant de faire basculer le véhicule.



**REMARQUE**

Si vous êtes toujours bloqué après avoir fait balancé le véhicule quelques fois, faites remorquer le véhicule pour éviter la surchauffe du moteur et d'éventuels dommages au réducteur ou aux pneus. Voir la section « Remorquage » au chapitre 8.

**Virages en douceur**

Évitez de freiner ou de changer de vitesse dans les virages, surtout lorsque les routes sont mouillées. Idéalement, les virages doivent être toujours pris en accélérant légèrement.

**Conduite de nuit**

La conduite de nuit présente plus de dangers que la conduite de jour. Vous devez vous souvenir de certains points importants :

- Ralentissez et augmentez la distance qui vous sépare des autres véhicules, car la visibilité est moins bonne de nuit, en particulier dans les zones disposant de peu d'éclairages publics.
- Réglez vos rétroviseurs de façon à réduire l'éblouissement causé par les phares des autres conducteurs.
- Gardez vos phares propres et correctement réglés. Des phares sales ou mal réglés réduisent la visibilité de nuit.
- Évitez de regarder directement les phares des véhicules en sens inverse. Cela pourrait vous aveugler momentanément et vos yeux auraient besoin de plusieurs secondes pour se réadapter à l'obscurité.

**Conduite sous la pluie**

La pluie et les routes mouillées peuvent rendre la conduite dangereuse. Gardez les points suivants en mémoire lorsque vous conduisez sous la pluie ou sur une chaussée glissante :

- Ralentissez et augmentez la distance de suivi. Une forte pluie réduit la visibilité et augmente les distances de freinage.
- Désactivez le régulateur de vitesse (SCC). (si équipé)
- Remplacer vos balais d'essuie-glaces lorsqu'ils laissent des traces ou n'essuient plus correctement une partie du pare-brise.
- Assurez-vous que vos pneus ont une bande de roulement suffisante. Si la bande de roulement de vos pneus est insuffisante, un freinage brusque sur une chaussée mouillée peut vous faire dérapier et provoquer un accident. **Consultez la section " Bande de roulement des pneus " au chapitre 9.**
- Allumez vos phares pour que les autres automobilistes puissent vous voir plus facilement.
- Le fait de rouler trop vite dans de grandes flaques peut affecter vos freins. Si vous devez passer dans des flaques, essayez de rouler lentement.
- Si vous pensez que vos freins sont mouillés, appuyez légèrement sur la pédale de frein tout en conduisant jusqu'à ce que le freinage redevienne normal.

### ***Aquaplaning***

Si vous conduisez trop vite sur une route humide, votre véhicule risque de perdre le contact avec la surface de la route et de rouler en fait sur l'eau. Le meilleur conseil est de **RALENTIR** lorsque la route est mouillée.

**Le risque d'aquaplaning augmente avec l'usure des pneus. Reportez-vous à la section "Bande de roulement des pneus" au chapitre 9.**

### **Conduite dans des zones inondées**

Évitez de traverser les zones inondées à moins d'être sûr que l'eau n'est pas plus haute que le bas du moyeu de la roue. Conduisez lentement dans l'eau. Prévoyez une distance d'arrêt adéquate car les performances des freins peuvent être réduites.

Après avoir roulé dans l'eau, séchez les freins en appuyant légèrement sur la pédale de frein plusieurs fois tout en conduisant lentement.

### **Conduite sur autoroute**

#### ***Pneus***

Gonflez les pneus comme indiqué. Un sous-gonflage peut faire surchauffer ou endommager les pneus.

Ne montez pas des pneus usés ou endommagés pour préserver les performances d'adhérence et de freinage.



#### **Informations**

**Ne gonflez en aucun cas vos pneus à une pression supérieure aux spécifications.**

#### ***Liquide de refroidissement et batterie haute tension***

La conduite à des vitesses plus élevées sur l'autoroute consomme plus d'électricité et est moins efficace que la conduite à une vitesse plus lente et plus modérée. Maintenez une vitesse modérée afin d'économiser l'électricité lorsque vous roulez sur l'autoroute.

Veillez à vérifier le niveau de liquide de refroidissement et le niveau d'énergie électrique avant de prendre la route.

## Réduction du risque de tonneau

Votre véhicule particulier à usages multiples appartient à la catégorie des véhicules utilitaires sportifs (SUV). Les SUV affichent une garde au sol supérieure et une voie plus étroite qui leur permettent un large usage tout-terrain. Ces caractéristiques de design particulière leur donne un centre de gravité qui se situe plus haut que celui des véhicules ordinaires, ce qui signifie qu'ils sont plus susceptibles de se retourner en cas de virage brusque. Les véhicules utilitaires ont un taux de retournement sensiblement supérieur à celui des autres types de véhicule. En raison de ce risque, le conducteur et les passagers sont vivement encouragés à attacher leur ceinture de sécurité. En cas de retournement, le risque de décès est plus élevé pour les passagers qui n'ont pas attaché leur ceinture de sécurité.

Voici les mesures qu'un conducteur peut adopter pour réduire le risque de tonneau. Dans la mesure du possible, évitez les virages ou les manœuvres brusques, ne posez pas de lourdes charges sur le toit et ne modifiez en aucun cas votre véhicule.



### AVERTISSEMENT

**Les véhicules utilitaires ont un taux de retournement sensiblement supérieur à celui des autres types de véhicule. Pour empêcher les tonneaux ou la perte de contrôle :**

- **Abordez les virages à une vitesse inférieure à celle d'un véhicule particulier traditionnel.**
- **Évitez les virages et les manœuvres brusques.**
- **N'introduisez aucune modification du véhicule qui élèverait le centre de gravité.**
- **Maintenez les pneus à la pression de gonflage adéquate.**
- **Ne transportez aucune charge lourde sur le toit.**



### AVERTISSEMENT

**En cas de retournement, le risque de décès est plus élevé pour les passagers qui n'ont pas attaché leur ceinture de sécurité. Confirmez que tous les passagers ont attaché leur ceinture.**

## CONDUITE EN HIVER

Les mauvaises conditions météo en hiver usent rapidement les pneus et causent d'autres problèmes. Pour minimiser les problèmes de conduite en hiver, vous devez prendre les précautions suivantes :

### Neige ou verglas

Vous devez maintenir une distance de sécurité suffisante entre votre véhicule et celui qui vous précède.

Appuyez doucement sur les freins. Les vitesses élevées, les accélérations rapides, les freinages brusques et les virages serrés sont des pratiques potentiellement très dangereuses. Les freinages brusques sur des routes enneigées ou verglacées peuvent faire glisser le véhicule.

L'utilisation de chaînes peut être nécessaire pour conduire sur la neige.

Emportez toujours un équipement d'urgence. Il est conseillé de se munir des équipements suivants : chaînes, sangles ou chaînes de remorquage, lampe de poche, dispositif de signalisation d'urgence, sable, pelle, câbles de démarrage, grattoir pour pare-brise, gants, toile de sol, combinaison, couverture, etc.

### Pneus neige



### AVERTISSEMENT

**Les pneus neige doivent être de taille et de type équivalents aux pneus standard du véhicule. Sinon, la sécurité et la maniabilité de votre véhicule pourraient en être affectées.**

Nous vous conseillons d'utiliser des pneus neige quand la température est inférieure à 7°C (45°F). Consultez le tableau ci-dessous et montez les pneus neige recommandés pour votre véhicule.

Pneu standard		Pneu neige recommandé	
Dimensions du pneu	Dimensions de la roue	Dimensions du pneu	Dimensions de la roue
235/55 R19	8,0J x 19	235/55 R19	8,0J x 19
265/45 R20	8,5 J x 20	265/45 R20	8,5 J x 20

Si vous montez des pneus neige sur votre véhicule, assurez-vous d'utiliser la même pression de gonflage que pour les pneus d'origine. Montez des pneus neige sur les quatre roues pour équilibrer la tenue de route de votre véhicule dans toutes les conditions météorologiques. L'adhérence des pneus neige sur les routes sèches peut ne pas être aussi élevée que celle des pneus d'origine de votre véhicule. Vérifiez les recommandations de vitesse maximale avec le distributeur de pneus.

### **Pneus d'été**

- Les pneus d'été sont utilisés pour maximiser les performances de conduite sur routes sèches.
- Si la température est inférieure à 7 °C (44 °F) ou si vous conduisez sur des routes enneigées ou verglacées, les pneus d'été perdent leurs performances de freinage et leur adhérence car l'adhérence des pneus s'affaiblit considérablement.
- Si la température est inférieure à 7°C (44 °F) ou si vous conduisez sur des routes enneigées ou verglacées, montez des pneus neige ou des pneus toutes saisons de la même taille que le pneu standard de votre véhicule pour une conduite sûre. Les pneus neige et toutes saisons portent les inscriptions M+S.
- Lorsque vous utilisez des pneus M+S, utilisez des pneus avec la même bande de roulement et produits par le même fabricant pour une conduite sûre.
- Lorsque vous roulez avec des pneus M+S avec une vitesse maximale autorisée inférieure à celle du pneu été standard du véhicule, veillez à ne pas dépasser la vitesse autorisée pour les pneus M+S.

### **Chaînes (AutoSock)**



Étant donné que les flancs des pneus radiaux sont plus minces, ils peuvent être endommagés en montant certains types de chaînes pour la neige. Dès lors, l'utilisation de pneus neige est recommandée à la place des chaînes pour la neige.

Ne montez pas des chaînes sur les véhicules dotés de jantes en aluminium. Les chaînes pourraient les endommager. Si possible, utilisez AutoSock (chaîne à neige en tissu). Les dégâts occasionnés au véhicule suite à l'utilisation des mauvaises chaînes ne sont pas couverts par la garantie du constructeur du véhicule.

Si vous devez utiliser des chaînes, montez-les uniquement sur les pneus arrière.



### AVERTISSEMENT

L'utilisation de chaînes AutoSock (chaîne à neige en tissu) peut affecter la tenue de route du véhicule :

- Roulez à moins de 30 km/h (20 mi/h) ou à la vitesse recommandée par le fabricant des chaînes si celle-ci est inférieure.
- Conduisez prudemment et évitez les ralentisseurs, les trous, les virages serrés et les routes dangereuses, qui peuvent secouer le véhicule.
- Évitez les virages serrés et les freinages brusques.



### Informations

- Installez les AutoSock (chaîne à neige en tissu) uniquement par paires et sur les pneus arrière. Il convient de noter que l'installation d'AutoSock (chaîne à neige en tissu) sur les pneus fournira une plus grande force motrice, mais n'empêchera pas les dérapages latéraux.
- Avant de monter des pneus à clous, prenez connaissance des réglementations locales et municipales afin d'être informé des restrictions possibles d'utilisation.

### Installation des chaînes

Pour installer des chaînes pour pneus, suivez les instructions du fabricant et montez-les en les serrant le plus possible. Roulez lentement (moins de 30 km/h (20 mi/h)) avec des chaînes. Si vous entendez les chaînes cogner contre la carrosserie ou le châssis, arrêtez-vous et serrez-les. Si elles cognent toujours, ralentissez jusqu'à ce que le bruit s'arrête. Retirez les chaînes des pneus dès que vous commencez à rouler sur des routes dégagées.

Pour monter des chaînes à neige, arrêtez le véhicule sur un terrain plat, à l'écart de la circulation. Allumez les feux de détresse et placez si possible un triangle de signalisation derrière le véhicule (s'il est disponible). Avant d'installer des chaînes pour la neige, mettez toujours le véhicule en position P (stationnement), activez le frein de stationnement et coupez le véhicule.

### REMARQUE

Lors de l'utilisation d'AutoSock (chaîne à neige en tissu) :

- Des chaînes de mauvaise dimension ou mal installées peuvent endommager les conduites de frein, les suspensions, la carrosserie ou les roues.
- Si vous entendez les chaînes cogner contre la carrosserie, arrêtez-vous et resserrez-les.
- Pour éviter d'endommager la carrosserie, resserrez les chaînes après avoir parcouru 0,5 à 1,0 km (0,3-0,6 miles).

## Précautions à prendre en hiver

### Vérifier la batterie et les câbles

Les températures hivernales affectent les performances des batteries. **Inspectez la batterie et les câbles conformément à la procédure décrite au chapitre 9.** Il est recommandé de faire vérifier le niveau de charge de la batterie chez un concessionnaire Genesis agréé ou dans une station-service.

### Pour éviter que les serrures ne gèlent

Pour éviter que les serrures soient gelées, vaporisez du liquide dégivrants approuvés ou de la glycérine dans les trous de serrure. Lorsqu'un trou de serrure est déjà recouvert de glace, vaporisez du liquide dégivrants approuvés sur la glace pour l'éliminer. Lorsqu'une pièce interne d'une serrure est gelée, essayez de la dégeler à l'aide d'une clé chauffée. Utilisez prudemment la clé chauffée pour éviter de vous blesser.

### Utilisez une solution d'antigel pour lave-glace agréée dans le circuit

Pour empêcher le lave-glace de geler, ajoutez une solution antigel pour lave-glace autorisée, comme indiqué sur le récipient du lave-glace. Une solution d'antigel pour lave-glace est disponible chez un concessionnaire agréé pour les produits de la marque Genesis et dans la plupart des points de vente d'accessoires automobiles. N'utilisez pas de liquide de refroidissement ou d'autres types de solution antigel pour éviter d'endommager la peinture du véhicule.

### Protégez le frein de stationnement contre le gel

Dans certaines conditions, votre frein de stationnement peut geler lorsqu'il est serré. Cela se produit le plus souvent lorsqu'il y a une accumulation de neige ou de glace autour ou près des freins arrière ou si les freins sont mouillés. Lorsque votre frein de stationnement risque de geler, serrez-le temporairement avec le mode P (Stationnement) sélectionné. Bloquez également les roues arrière à l'avance, pour empêcher le véhicule de rouler. Relâchez ensuite le frein de stationnement.

### Ne laissez pas la glace et la neige s'accumuler dessous

Dans certaines conditions, la neige et la glace peuvent s'accumuler sous les ailes et gêner la direction. Lorsque vous conduisez dans ces conditions d'hiver rigoureux, vous devez vérifier régulièrement sous le véhicule pour vous assurer que les roues avant et les composants de la direction ne sont pas bloqués.

### Emportez un équipement d'urgence

En fonction des conditions météorologiques, vous devez emporter un équipement d'urgence approprié lorsque vous conduisez. Il est conseillé de se munir des équipements suivants : chaînes pour pneus, sangles ou chaînes de remorquage, lampe de poche, dispositif de signalisation d'urgence, sable, pelle, câbles de démarrage, grattoir pour vitres, gants, toile de sol, combinaison, couverture, etc.

### N'introduisez pas d'objets ou de matériaux étrangers dans le compartiment moteur

Le rangement d'objets ou de matériaux dans le compartiment moteur pourrait provoquer la panne du moteur. Ces dommages ne sont pas couverts par la garantie du constructeur.

### **Protégez le frein de stationnement contre le gel**

Dans certaines conditions, votre frein de stationnement peut geler lorsqu'il est serré. Cela se produit le plus souvent lorsqu'il y a une accumulation de neige ou de glace autour ou près des freins arrière ou si les freins sont mouillés. Lorsque votre frein de stationnement risque de geler, serrez-le temporairement avec le mode P (Stationnement) sélectionné. Bloquez également les roues arrière à l'avance, pour empêcher le véhicule de rouler. Relâchez ensuite le frein de stationnement.

### **Ne laissez pas la glace et la neige s'accumuler dessous**

Dans certaines conditions, la neige et la glace peuvent s'accumuler sous les ailes et gêner la direction. Lorsque vous conduisez dans ces conditions d'hiver rigoureux, vous devez vérifier régulièrement sous le véhicule pour vous assurer que les roues avant et les composants de la direction ne sont pas bloqués.

### **Emportez un équipement d'urgence**

En fonction des conditions météorologiques, vous devez emporter un équipement d'urgence approprié lorsque vous conduisez. Il est conseillé de se munir des équipements suivants : chaînes pour pneus, sangles ou chaînes de remorquage, lampe de poche, dispositif de signalisation d'urgence, sable, pelle, câbles de démarrage, grattoir pour vitres, gants, toile de sol, combinaison, couverture, etc.

### **N'introduisez pas d'objets ou de matériaux étrangers dans le compartiment moteur**

L'introduction d'objets ou de matériaux dans le compartiment moteur peut provoquer une panne ou une combustion du moteur, car ils peuvent bloquer le refroidissement du moteur. Ces dommages ne sont pas couverts par la garantie du constructeur.



## TRACTION D'UNE REMORQUE (SI ÉQUIPÉ)

Si vous envisagez un remorquage avec votre véhicule, vous devez d'abord vous conformer aux exigences légales de votre pays. Comme les lois varient, les exigences relatives au remorquage de remorques, de voitures ou d'autres types de véhicules et d'appareils peuvent varier. Contactez un concessionnaire Genesis agréé pour obtenir de plus amples informations avant de procéder au remorquage.

Se rappeler qu'un remorquage exige une conduite différente. Le remorquage implique des changements de maniabilité, de durabilité et de consommation d'énergie.

Rappelez-vous que la conduite en remorquage est différente de celle d'un véhicule seul. Le remorquage implique des changements de maniabilité, de durabilité et de consommation de carburant. Un remorquage en toute sécurité nécessite un équipement correct qui doit être utilisé de manière appropriée. Les dommages causés à votre véhicule par un remorquage incorrect ne sont pas couverts par la garantie du fabricant de votre véhicule.

Ce chapitre contient de nombreux conseils importants pour le remorquage, ainsi que des règles de sécurité. La plupart sont importants pour votre sécurité et celle de vos passagers. Veuillez lire attentivement de chapitre avant de tracter une remorque.



### AVERTISSEMENT

Prenez les précautions suivantes :

- Si vous n'utilisez pas l'équipement approprié et/ou ne conduisez pas correctement, vous risquez de perdre le contrôle du véhicule lorsque vous tirez une remorque. Par exemple, si la remorque est trop lourde, les performances de freinage peuvent être réduites. Vous et vos passagers pourriez être gravement ou mortellement blessés. Ne tirez une remorque que si vous avez suivi toutes les étapes de ce chapitre.
- Avant de tracter une remorque, assurez-vous que le poids total de la remorque, le PBC (poids brut combiné), le PBV (poids brut du véhicule), le PBE (poids brut sur l'essieu) et la charge au timon de la remorque respectent les limites réglementaires.

### *i* Informations

- N'installez aucun équipement sur le véhicule bloquant la plaque d'immatriculation et ne pouvant pas être facilement retiré ou remplacé.
- Si vous n'utilisez pas une remorque, détachez-la du véhicule de sorte que la plaque d'immatriculation soit visible.

### *i* Information - Pour l'Europe

- La charge maximale techniquement admissible sur les essieux arrière peut être dépassée de 15 % au maximum et la masse en charge maximale techniquement admissible du véhicule peut être dépassée de 10 % ou 100 kg (220,4 lb) au maximum, selon la valeur la plus faible. Dans ce cas, ne pas dépasser 100 km/h (62,1 mi/h) pour un véhicule de la catégorie M1 ou 80 km/h (49,7 mi/h) pour un véhicule de catégorie N1.
- Si vous tractez une remorque avec un véhicule de la catégorie M1, la charge supplémentaire exercée sur le dispositif d'attelage peut entraîner un dépassement de la capacité de charge maximale des pneus, qui ne doit dépasser en aucun cas 15 %. Dans ce cas, ne dépassez pas les 100 km/h (62,1 mi/h) et augmentez la pression des gonflage des pneus d'au moins 0,2 bar.
- \* M1 : véhicule de tourisme (9 places ou moins)
- \* N1 : véhicule utilitaire (3,5 tonnes ou moins)

## Si vous décidez de tracter une remorque ?

Voici les points importants si vous décidez de tracter une remorque :

- Envisagez d'utiliser un dispositif anti-louvoisement. Vous pouvez consulter un distributeur d'attelage à ce sujet.
- N'effectuez pas de remorquage avec votre voiture pendant les premiers 2 000 km (1 200 miles) pour permettre au moteur du véhicule de se roder correctement. Le non-respect de cette consigne peut endommager sérieusement le moteur ou le boîtier de réduction
- Lorsque vous tractez une remorque, nous vous conseillons de faire appel à un concessionnaire Genesis agréé pour obtenir un complément d'informations sur les équipements supplémentaires nécessaires, tels que le kit de remorquage, etc.
- Conduisez toujours à une vitesse modérée (en dessous de 100 km/h (60 mi/h)) ou à la limitation de vitesse avec une remorque.
- Dans une longue côte, ne pas dépasser 70 km/h (45 mi/h) ou la vitesse maximale autorisée, bien sûr.
- Lisez attentivement les limitations de poids et de chargement indiquées sur les pages suivantes.

## Poids de la remorque

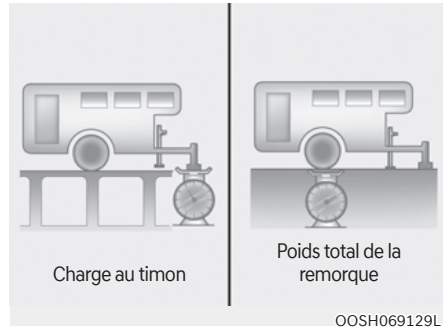

Quel est le poids maximum de sécurité d'une remorque ? Il ne doit jamais dépasser le poids maximal de la remorque avec les freins de remorque. Mais ce poids peut être trop lourd. Il dépend de la façon dont vous prévoyez d'utiliser votre remorque. Par exemple, la vitesse, l'altitude, les côtes, la température extérieure et la fréquence d'utilisation de votre véhicule pour tirer une remorque sont tous des facteurs importants. Le poids idéal d'une remorque peut aussi dépendre de l'équipement spécial que vous avez sur votre véhicule.

### Charge au timon

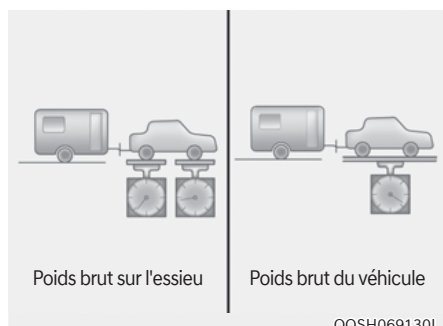

La charge sur le timon est un poids important à mesurer, car elle influe sur le poids total brut (PBV) de votre véhicule. Le timon de la remorque doit peser au maximum 10 % du poids total de la remorque en charge, dans les limites de la charge maximale admissible du timon de la remorque.

Après avoir chargé votre remorque, pesez séparément la remorque, puis le timon, pour vérifier les poids. S'ils ne sont pas corrects, vous pourrez peut-être les corriger simplement en déplaçant certains objets dans la remorque.



### AVERTISSEMENT

Prenez les précautions suivantes :

- Ne chargez jamais une remorque avec plus de poids à l'arrière qu'à l'avant. L'avant doit toujours être chargé avec environ 60 % de la charge totale de la remorque et l'arrière avec les 40 % restants.
- Ne dépassez jamais les limites de poids maximales de la remorque ou de l'équipement de remorquage. Un chargement incorrect peut entraîner des dommages à votre véhicule et/ou des blessures corporelles. Vérifiez les poids et le chargement sur une balance commerciale ou dans un bureau de patrouille routière équipé d'une balance.

**Poids et distance de référence en remorquage (sauf le Moyen-Orient)**

Le tableau suivant indique le poids maximum de remorquage pour votre véhicule. Ne dépassez pas le poids maximum de remorquage admissible. Le poids de remorquage maximum inclut le poids de la remorque, sa charge et les équipements ou éléments qui y sont fixés.

L'excès de charge de remorquage peut affecter sérieusement la direction et les performances du véhicule et peut endommager le moteur et la transmission.

Élément		Sans l'ensemble de remorque	Avec l'ensemble de remorque
Poids maximum de la remorque kg (lb)	Avec système de freinage	-	1 800 (3 970)
	Sans système de freinage	-	750 (1 653)
Charge verticale statique maximale admissible sur le dispositif d'attelage kg (lb)		-	180 (397)
Distance recommandée entre le centre de la roue arrière et le point d'attelage mm (pouces)		-	1 075 (42,3)

Tout supplément de poids, de charge ou d'accessoires dans votre véhicule réduira le poids de remorquage maximum et les limites correspondantes de charge de l'attelage.

## Équipement de remorquage

### Attelages

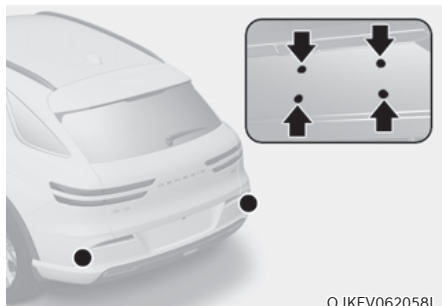

OJKEV062058L

### **i** Informations

**Les trous de montage pour le dispositif d'attelage sont situés de part et d'autre de la protection inférieure située derrière les pneus arrière.**

Il est important d'avoir le bon équipement d'attelage. Le vent latéral, le passage de gros camions et les routes cahoteuses font partie des raisons d'avoir un attelage approprié. Voici quelques règles à suivre :

- Devez-vous percer des trous dans la carrosserie de votre véhicule pour installer un attelage de remorque ? Si c'est le cas, veillez à reboucher les trous plus tard lorsque vous retirerez l'attelage. Sinon, du monoxyde de carbone (CO) de votre échappement peut entrer dans votre véhicule, ainsi que de la saleté et de l'eau.
- Les pare-chocs de votre véhicule ne sont pas conçus pour les attelages. Ne fixez pas d'attelages de location ou d'autres attelages de pare-chocs. N'utilisez qu'un attelage monté sur un cadre qui ne se fixe pas au pare-chocs.
- Une partie de la place d'immatriculation arrière ou des dispositifs d'éclairage du véhicule ne doit pas être obscurcie par un dispositif de couplage mécanique.  
Si la plaque d'immatriculation arrière et/ou les dispositifs d'éclairage peuvent être partiellement obscurcis par une partie du dispositif de couplage mécanique, les dispositifs de couplage mécanique qui ne peuvent pas être facilement retirés ou repositionnés sans l'aide d'outils, à l'exception d'une clé de déverrouillage facile à utiliser (effort ne dépassant pas une force supérieure à 20 Nm) fournie par le fabricant du dispositif de couplage, ne sont pas autorisés.  
Veuillez noter que le dispositif de couplage mécanique qui est fixé mais qui n'est pas utilisé doit toujours être retiré ou repositionné si la plaque d'immatriculation arrière et/ou les dispositifs d'éclairage arrière sont obscurcis par une partie du dispositif de couplage mécanique.
- Vous trouverez chez les concessionnaires Genesis agréés un accessoire attache-remorque Genesis.

### Chaînes de sécurité

Vous devez toujours attacher des chaînes entre votre véhicule et votre remorque.

Des instructions concernant les chaînes de sécurité peuvent être fournies par le fabricant de l'attelage ou le fabricant de la remorque. Suivez les recommandations du fabricant pour fixer les chaînes de sécurité. Laissez toujours juste assez de jeu pour que vous puissiez tourner avec votre remorque. Et ne laissez jamais les chaînes de sécurité traîner sur le sol.

### Freins de remorque

Si votre remorque est équipée d'un système de freinage, assurez-vous qu'il est conforme aux réglementations de votre pays, qu'il est correctement installé et qu'il fonctionne correctement.

Si le poids de votre remorque est supérieur au poids maximal de la remorque sans les freins de remorque, elle a besoin de ses propres freins et ceux-ci doivent être adéquats. Lisez et suivez les instructions concernant les freins de la remorque afin de pouvoir les installer, les régler et les entretenir correctement. Ne modifiez pas le système de freinage de votre véhicule.



### AVERTISSEMENT

**N'utilisez pas une remorque avec ses propres freins à moins d'être absolument certain d'avoir correctement installé le système de freinage. Ceci ne s'adresse pas aux amateurs. Adressez-vous à un atelier expérimenté et compétent pour cette tâche.**

### Conduite avec une remorque

Le remorquage d'une remorque nécessite une certaine expérience. Avant de prendre la route, vous devez apprendre à connaître votre remorque. Familiarisez-vous avec la sensation de maniabilité et de freinage avec le poids supplémentaire de la remorque. N'oubliez jamais que le véhicule que vous conduisez est maintenant plus long et qu'il ne réagit pas aussi bien que votre véhicule seul.

Avant de démarrer, contrôlez le système d'attelage et la plate-forme de la remorque, les chaînes de sécurité, le ou les connecteur(s) électrique(s), les feux, les pneus et les freins.

Pendant le trajet, vérifiez de temps en temps que le chargement est bien attaché et que les feux et les freins de la remorque fonctionnent correctement.



### Informations

**Quand la température ambiante est inférieure à 0°C et que la charge restante de la batterie est faible, la puissance d'un véhicule tractant une remorque peut chuter, ce qui peut provoquer des problèmes d'accélération ou un ralentissement dans les côtes.**

**Quand vous tractez une remorque, veillez à ce que le niveau de charge de la batterie haute tension soit supérieur à 50 % si la température ambiante est inférieure à 0°C.**

Le remorquage en mode de conduite Eco est un mode destiné aux charges légères. Le véhicule risque de ne pas avoir suffisamment de puissance si le poids de remorquage est important ou s'il roule en côte. Dans ce cas, il est nécessaire de passer au mode de conduite normale et de rouler.

### ***Distance***

Restez au moins deux fois plus loin derrière le véhicule qui vous précède qu'avec votre véhicule sans remorque. Cela peut vous aider à éviter les situations qui nécessitent un freinage brusque et des virages serrés.

### ***Dépassement***

Vous aurez besoin d'une plus grande distance pour dépasser lorsque vous tractez une remorque. De plus, du fait de la plus grande longueur du véhicule, vous devez avancer plus loin devant le véhicule doublé avant de vous rabattre sur votre voie.

### ***Marche arrière***

Tenez le bas du volant d'une main. Ensuite, pour déplacer la remorque vers la gauche, déplacez votre main vers la gauche. Pour déplacer la remorque vers la droite, déplacez votre main vers la droite. Reculez toujours lentement et, si possible, faites-vous guider par quelqu'un.

### ***Virages***

Lorsque vous tournez avec une remorque, faites des virages plus larges que la normale. Ainsi, votre remorque ne heurtera pas les accotements, les bordures de trottoirs, les panneaux de signalisation, les arbres ou d'autres objets. Évitez les manœuvres brusques ou soudaines. Signalez bien à l'avance.

### ***Clignotants***

Lorsque vous tractez une remorque, votre véhicule doit avoir un clignotement des clignotants différent et un câblage supplémentaire. Les flèches vertes sur votre tableau de bord clignotent à chaque fois que vous signalez un virage ou un changement de voie. S'ils sont correctement branchés, les feux de la remorque clignotent également pour avertir les autres conducteurs de votre intention de tourner, de changer de voie ou de vous arrêter.

Lorsque vous tractez une remorque, les flèches vertes sur votre tableau de bord clignotent dans les virages, même si les ampoules de la remorque sont grillées. Vous pouvez ainsi penser que les conducteurs derrière vous voient vos signaux alors qu'en fait, ils ne les voient pas. Il est important de vérifier à l'occasion si les ampoules de la remorque fonctionnent toujours. Vous devez également vérifier les feux à chaque fois que vous débranchez puis rebranchez les fils.



### **AVERTISSEMENT**

**Ne branchez pas un système d'éclairage de remorque directement au système d'éclairage de votre véhicule. Utilisez un faisceau de câbles de remorque approuvé. Le non-respect de cette consigne risque d'endommager le système électrique du véhicule et/ou de provoquer des blessures corporelles. Consultez un concessionnaire Genesis agréé pour obtenir de l'aide.**

### ***Conduite dans les pentes***

Réduisez la vitesse avant d'entamer une descente longue ou forte.

Dans une longue côte, réduisez à vitesse jusqu'à environ 70 km/h (45 mi/h) pour réduire le risque de surchauffe du moteur.

### REMARQUE

Pour empêcher la surchauffe du moteur :

- Si vous tractez une remorque avec le poids brut de véhicule maximal et le poids de remorquage maximal, cela peut entraîner une surchauffe du moteur. Lorsque vous roulez dans ces conditions, laissez le moteur tourner au ralenti jusqu'à ce qu'il refroidisse. Vous pouvez repartir une fois que le moteur a suffisamment refroidi.
- Lorsque vous tractez une remorque, la vitesse de votre véhicule peut être plus lente que le flux général de circulation, notamment lorsque vous grimpez une côte. Utilisez la voie de droite lorsque vous tractez une remorque dans une montée. Choisissez la vitesse de votre véhicule en fonction de la limite de vitesse maximale indiquée pour les véhicules avec remorque, de la pente de la côte et du poids de votre remorque.

### Stationnement en pente

De manière générale, si vous tractez une remorque, évitez de stationner votre véhicule dans une pente.

Cependant, si vous êtes obligé de stationner votre remorque dans une pente, procédez comme suivant :

1. Amenez le véhicule jusqu'au lieu de stationnement.  
Tournez le volant en direction du trottoir (vers la gauche en montée, vers la droite en descente).
2. Amenez le rapport en position P (Stationnement).
3. Serrez le frein de stationnement et coupez le moteur.
4. Placez des cales sous les roues de la remorque situées dans le bas de la pente.
5. Démarrez le véhicule, maintenez la pédale de frein enfoncée, passez au point mort, desserrez le frein de stationnement et relâchez doucement la pédale de frein jusqu'à ce que les cales supportent le poids du véhicule.
6. Appuyez à nouveau sur la pédale de frein et réenclenchez le frein de stationnement.
7. Amenez le rapport en position P (Stationnement).
8. Coupez le moteur et relâchez les freins, mais ne desserrez pas le frein de stationnement.



### AVERTISSEMENT

Pour éviter toute blessure grave ou mortelle :

- **Ne sortez pas du véhicule sans avoir fermement engagé le frein de stationnement. Si vous avez laissé le véhicule en marche, le véhicule peut se déplacer brusquement. Vous, et d'autres personnes, risqueraient alors d'être blessés grièvement, voire mortellement.**
- **N'appuyez pas sur la pédale d'accélérateur en côte pour maintenir le véhicule.**



### **Conduite du véhicule après stationnement en pente**

1. Avec le mode P (Stationnement) sélectionné, appuyez sur la pédale de frein et maintenez-la enfoncée pendant que vous :
  - Démarrez le véhicule,
  - Enclenchez une vitesse et
  - Desserrez le frein de stationnement.
2. Relâchez doucement la pédale de frein.
3. Avancez doucement jusqu'à ce que la remorque soit dégagée des cales.
4. Arrêtez-vous et demandez à quelqu'un de récupérer et de ranger les cales.

### **Maintenance lorsque vous tractez une remorque**

Les entretiens doivent être plus fréquents lorsque vous tirez régulièrement une remorque. Surveiller attentivement le liquide de réducteur, le lubrifiant pour essieux et le liquide du système de refroidissement. L'état des freins est un autre élément important à vérifier fréquemment. Si vous tractez une remorque, il est bon de passer en revue ces éléments avant de commencer votre voyage. N'oubliez pas également d'entretenir votre remorque et votre attelage. Respectez le calendrier d'entretien qui accompagnait votre remorque et vérifiez-le périodiquement. De préférence, effectuez la vérification au début de chaque journée. Le plus important et de serrer tous les écrous et boulons de l'attelage.

#### **REMARQUE**

**Pour éviter d'endommager le véhicule :**

- **Étant donné la surcharge en cas de traction de remorque, une surchauffe risque de se produire par temps chaud ou en côte.**
- **Pendant le remorquage, vérifier le liquide du réducteur plus souvent.**

### POIDS DU VÉHICULE

Deux étiquettes apposées sur le seuil de la porte conducteur vous indiquent quel poids votre véhicule peut transporter : une étiquette d'informations sur les pneus et le chargement et une étiquette de certification.

Avant de charger votre véhicule, vous devez vous familiariser avec les termes suivants concernant les limites de poids, selon les spécifications et l'étiquette de certification du véhicule :

#### Poids à vide en ordre de marche

Il s'agit du poids du véhicule incluant la batterie haute tension et tout l'équipement standard. N'inclut pas les passagers, le chargement ou les équipements en option.

#### Poids à vide du véhicule

Poids du véhicule neuf à la sortie de la concession avec tous les équipements supplémentaires.

#### Poids du chargement

Comprend toutes les charges ajoutées au poids à vide en ordre de marche, dont le chargement et les équipements en option.

#### PBE (poids brut sur l'essieu)

Poids total placé sur chaque essieu (avant et arrière) : comprend le poids à vide du véhicule et la charge utile.

#### PNBE (poids nominal brut sur l'essieu)

Poids maximum admissible supporté par un seul essieu (avant ou arrière). Ces chiffres sont indiqués sur l'étiquette de certification. La charge totale sur chaque essieu ne doit jamais dépasser son poids nominal brut sur essieu.

#### PBV (poids brut du véhicule)

Poids à vide en ordre de marche plus poids réel du chargement et des passagers.

#### PNBV (poids nominal brut du véhicule)

Poids maximum admissible du véhicule complètement chargé (incluant toutes les options, les équipements, les passagers et le chargement). Le PNBV est indiqué sur l'étiquette de certification située sur le seuil de la portière du conducteur.

### Surcharge



#### AVERTISSEMENT

**Le poids nominal brut sur essieu (PNBE) et le poids nominal brut du véhicule (PNBV) sont indiqués sur l'étiquette de certification fixée sur la porte du conducteur (ou du passager avant). Si ces valeurs sont dépassées, vous risquez de provoquer un accident ou d'endommager le véhicule. Vous pouvez calculer le poids de votre chargement en pesant les objets (et les personnes) avant de les mettre dans le véhicule. Veillez à ne pas surcharger votre véhicule.**

# 7. Système d'assistance au conducteur

En raison de la version logicielle d'infodivertissement, la description de chaque fonction du système d'aide à la conduite peut différer du manuel du propriétaire.

## Sécurité de conduite

Assistance à l'évitement d'une collision avant (FCA) .....	7-2
Assistance au maintien de la voie (LKA) .....	7-28
Aide à l'évitement de collision d'angle mort (BCA) .....	7-35
Alerte de sortie du véhicule (SEW) .....	7-49
Aide à la sortie sécurisée (SEA) .....	7-54
Aide manuelle à la limite de vitesse (MSLA) .....	7-60
Aide connectée à la limite de vitesse (ISLA) .....	7-63
Avertissement de l'attention du conducteur (DAW) .....	7-69
Avertissement d'attention du conducteur (FAW) .....	7-76
Moniteur de l'angle mort (BVM) .....	7-81

## Confort de conduite

Régulateur de vitesse intelligent (SCC) .....	7-83
Régulateur de vitesse intelligent associé à la navigation (NSCC) .....	7-102
Assistance centre de voie (LFA) .....	7-109
Aide à la conduite sur autoroute (HDA) .....	7-113

## Sécurité de stationnement

Écran de recul (RVM) .....	7-126
Système de vue panoramique (SVM) .....	7-131
Assistance à l'évitement de collision de circulation transversale arrière (RCCA) .....	7-136
Avertissement de distance de stationnement en marche avant/arrière (PDW) .....	7-148
Freinage d'urgence autonome en marche arrière (PCA) .....	7-154

## Commodité de stationnement

Aide au stationnement intelligent à distance (RSPA) .....	7-163
Déclaration de conformité .....	7-192

## ASSISTANCE À L'ÉVITEMENT D'UNE COLLISION AVANT (FCA) (SI ÉQUIPÉ)

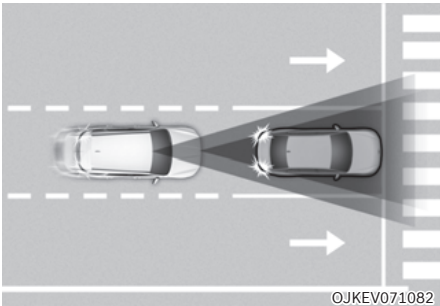

OJKEV071082

L'assistance d'évitement de collision avant est conçue pour aider à détecter et à surveiller le véhicule qui précède ou aider à détecter un piéton ou un cycliste sur la chaussée et avertir le conducteur qu'une collision est imminente par un message d'avertissement et un signal sonore et en appliquant un freinage d'urgence.

De plus, s'il est équipé de radars d'angle avant, lors de la conduite à grande vitesse, l'assistance à l'évitement de collision avant aidera à détecter les véhicules dans les voies à l'avant et adjacentes. Si une collision est imminente lors d'un changement de voie, l'assistance d'évitement de collision avant amorcera un freinage d'urgence pour aider à prévenir une collision.

### Fonction pour tourner à une intersection

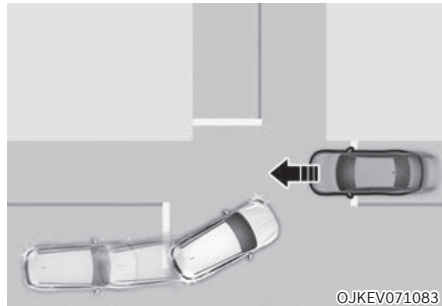

OJKEV071083

La fonction de virage aux croisements permet d'éviter une collision avec un véhicule venant en sens inverse et tournant à gauche (véhicule à conduite à gauche) ou à droite (véhicule à conduite à droite) dans un carrefour quand le clignotant est activé, en appliquant un freinage d'urgence. De même, la fonction Virage de jonction peut aider à freiner votre véhicule pour aider à diminuer la vitesse de collision voire éviter une collision.

### Fonction de traversée de croisement (si équipé)

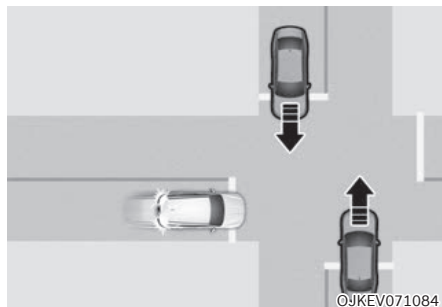

OJKEV071084

La fonction de traversée de croisement peut permettre d'éviter une collision avec des véhicules venant en sens inverse à gauche ou à droite lors de la traversée d'un carrefour en amorçant un freinage d'urgence. De même, la fonction de Croisement de jonction peut

aider à freiner votre véhicule pour aider à diminuer la vitesse de collision voire éviter une collision.

### Fonction d'interdiction de changement de voie en présence de trafic opposé (si équipé)

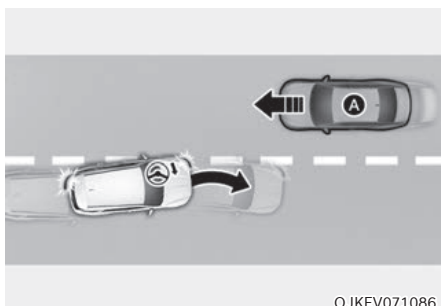

OJKEV071086

[A] : Véhicule venant en sens inverse

La fonction d'interdiction de changement de voie en présence de trafic opposé permet d'éviter une collision avec un véhicule venant en sens inverse lors d'un changement de voie en prenant en main la direction du véhicule. De même, la fonction de changement de voie en sens inverse peut aider à freiner votre véhicule pour aider à diminuer la vitesse de collision voire éviter une collision.

### Fonction latérale de changement de voie (si équipé)

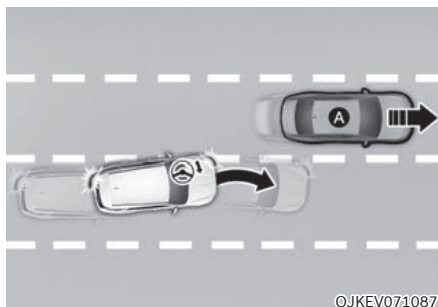

OJKEV071087

[A] : Véhicule latéral avant

La fonction latérale de changement de voie permet d'éviter une collision avec le véhicule qui vous précède dans la voie adjacente lors du changement de voie en assistant la direction du conducteur. De même, la fonction de changement de voie latérale peut aider à freiner votre véhicule pour aider à diminuer la vitesse de collision voire éviter une collision.

### Fonction active de braquage d'évitement (si équipé)

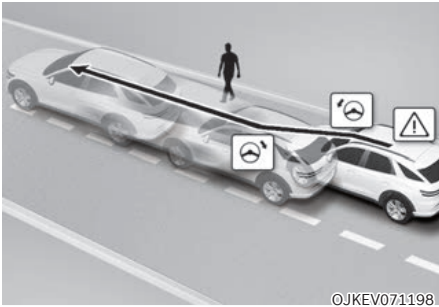

- Aide au braquage  
La fonction active de braquage d'évitement permet d'éviter une collision avec un véhicule, un piéton ou un cycliste se trouvant devant dans la même voie. Lorsqu'un risque de collision est détecté, la fonction active de braquage d'évitement alerte le conducteur et, si ce dernier braque pour éviter la collision, elle l'aide à tourner le volant.
- Aide au braquage d'évitement  
La fonction active de braquage d'évitement permet d'éviter une collision avec un piéton ou un cycliste se trouvant devant dans la même voie. Lorsqu'un risque de collision est détecté, la fonction active de braquage d'évitement alerte le conducteur et s'il y a de la place sur la voie pour éviter l'impact, elle l'aide à tourner le volant.

### Capteur de détection

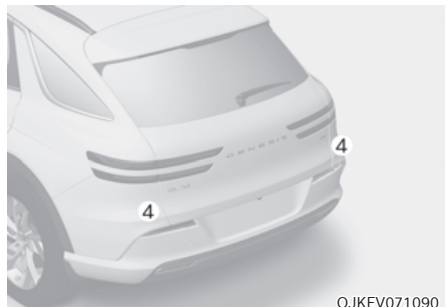

- [1] : Caméra avant,
- [2] : Radar avant,
- [3] : Radar d'angle avant (si équipé),
- [4] : Radar d'angle arrière (si équipé)

Reportez-vous à l'image ci-dessus pour la position détaillée des capteurs de détections.



## ATTENTION

Prenez les précautions suivantes pour maintenir les performances optimales des capteurs :

- Ne démontez JAMAIS le détecteur ou l'ensemble de détecteurs. Ne les endommagez pas non plus.
- Si les capteurs ont été remplacés ou réparés, nous vous conseillons de faire inspecter votre véhicule par un concessionnaire Genesis agréé.
- N'installez jamais d'accessoires ou d'autocollants sur le pare-brise avant ou ne teintez jamais le pare-brise.
- Veillez tout particulièrement à ce que la caméra avant reste sèche.
- Ne placez jamais d'objets réfléchissants (par exemple, du papier blanc, un miroir) sur le tableau de bord.
- Ne placez aucun objet près du pare-brise avant et n'installez aucun accessoire sur le pare-brise avant. Cela peut affecter les performances de la fonction de désembuage et de dégivrage du système de climatisation, ce qui peut empêcher les systèmes d'aide à la conduite de fonctionner.
- Ne posez pas de cadre de plaque d'immatriculation ou d'objets tels qu'un autocollant de pare-chocs ou une protection de pare-chocs à proximité du cache de radar avant.
- Ne changez pas la position de la plaque d'immatriculation. Les performances de contrôle et de détection du radar avant peuvent être affectées.
- Gardez toujours le radar avant et le cache propres et exempts de saleté et de débris.

Utilisez uniquement un chiffon doux pour laver le véhicule. Ne pulvérisiez pas d'eau sous pression directement sur le capteur ou sur le cache du capteur.

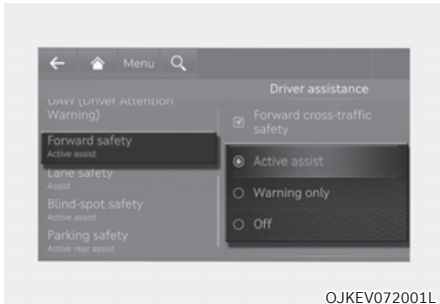

- Si le radar ou la zone autour de celui-ci ont été endommagés ou touchés de quelque façon, l'aide à l'évitement de collision avant pourrait ne pas fonctionner correctement même si un message d'avertissement n'apparaît pas dans le combiné d'instruments. Nous vous conseillons de faire inspecter le véhicule par un concessionnaire agréé pour les produits de la marque Genesis.
- Utilisez uniquement des pièces d'origine pour réparer ou remplacer un cache de radar avant endommagé. Ne mettez pas de peinture sur le cache du radar avant.
- Véhicules équipés d'un radar d'angle avant et/ou d'un radar d'angle arrière
  - N'appliquez pas de cadre de plaque d'immatriculation ou d'objets, tels qu'un autocollant de pare-chocs, un film ou une protection de pare-chocs, à proximité du radar d'angle avant ou du radar d'angle arrière.
  - La fonction peut ne pas fonctionner correctement lorsque le pare-chocs a été remplacé, ou lorsque l'environnement du radar d'angle avant ou du radar d'angle arrière a été endommagé ou si de la peinture a été appliquée.
  - Si une remorque, un porte-vélos, etc. est installé, cela peut nuire aux performances du radar d'angle arrière et empêcher l'Assistance évitement collision avant de fonctionner correctement.

## Paramètres de l'aide à l'évitement de collision avant Sécurité avant



Véhicule allumé, sélectionnez ou désélectionnez « Configuration → Véhicule → Assistance au conducteur → Sécurité à l'avant » dans le menu Réglages afin de déterminer s'il faut utiliser chaque fonction.

- Si Sécurité à l'avant est sélectionné, l'aide à l'évitement de collision avant avertira le conducteur à l'aide d'un message et d'un signal sonore en fonction des niveaux de risque de collision. L'assistance au freinage s'activera en fonction des niveaux des risques de collision. Si Sécurité à l'avant n'est plus sélectionné, la sécurité avant est désactivée. Le témoin d'avertissement  s'allume sur le combiné d'instruments.

Le conducteur peut surveiller l'état activé ou désactivé de l'aide à l'évitement de collision avant à partir du menu Paramètres. Si le témoin lumineux  ou  reste allumé lorsque l'assistant à l'évitement de collision avant est activé, faites inspecter le véhicule par un concessionnaire agréé pour les produits de la marque Genesis.

## Sécurité de trafic bilatéral à l'avant (si équipé)

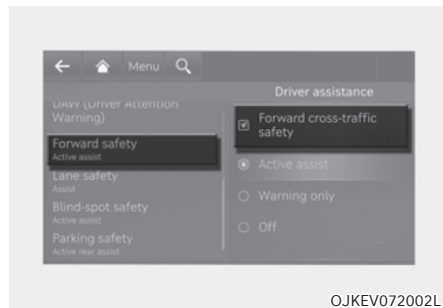

Véhicule allumé, sélectionnez « Configuration → Véhicule → Assistance au conducteur → Sécurité à l'avant → Sécurité latérale avant » dans le menu Réglages pour activer la fonction de croisement de jonction et désélectionnez pour désactiver la fonction.

### AVERTISSEMENT

**Lorsque le véhicule est redémarré, l'assistance à l'évitement de collision avant est toujours activée. Cependant, si « Sécurité à l'avant » et « Sécurité latérale avant » ne sont plus sélectionnés, le conducteur doit toujours être attentif aux alentours et conduire de manière sûre.**



## ATTENTION

- Si « Avertissement seul » est sélectionné, le freinage et la direction (si équipé) ne sont pas assistés.
- Les paramètres de la sécurité avant incluent « Fonction de base », « Virage en jonction », « Changement de voie en sens inverse », « Changement de voie latéral » et « Assistance de direction évasive ». (si équipé).
- Si Sécurité à l'avant est en position « OFF », la fonction de croisement de jonction ne fonctionnera pas même lorsque « Sécurité latérale à l'avant » (si équipé) est sélectionné.
- Les vibrations dans le volant peuvent être activées ou désactivées.
- Quand la remorque est connectée, l'assistance à l'évitement de collision avant est automatiquement désactivée (si équipé). Dans ce cas, vous ne pouvez pas recevoir d'aide de l'assistant. Conduisez toujours avec prudence.

## Informations

L'assistant d'évitement de collision avant se désactive lorsque l'ESC est désactivé en appuyant sur le bouton ESC OFF et en le maintenant enfoncé. Le témoin d'avertissement s'allume sur le combiné d'instruments.

### *Délai d'avertissement*

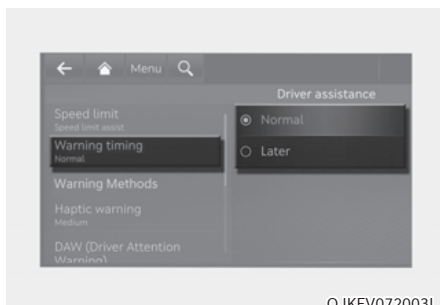

OJKEV072003L

Véhicule allumé, sélectionnez « Configuration → Véhicule → Assistance au conducteur → Temps de réaction » dans le menu Réglages pour modifier le délai d'activation initial de l'avertissement de l'assistance d'évitement de collision avant. Le moment de l'avertissement peut être réglé sur « Normal (Standard) » ou « Plus tard ».

- Utilisez « Normal (Standard) » dans des conditions de conduite normales. Si le moment de l'avertissement semble sensible, mettez-le sur « Plus tard »
- Si vous sélectionnez « Plus tard », l'assistance à la prévention des collisions avant avertit le conducteur plus lentement.

## ATTENTION

- Le réglage du délai d'avertissement s'applique à toutes les fonctions de l'assistance d'évitement de collision avant.
- Même si « Normal » est sélectionné pour le temps de réaction de l'avertissement, si un véhicule détecté devant s'arrête soudainement, l'avertissement peut sembler tardif.
- Sélectionnez « Tard » comme délai d'avertissement lorsque la circulation est fluide et lente.
- Les paramètres du temps de réaction ne s'appliquent pas à l'option Sécurité avant / latérale.
- En cas de redémarrage du véhicule, le temps de réaction de l'avertissement conservera le dernier réglage.

## Méthodes d'avertissement

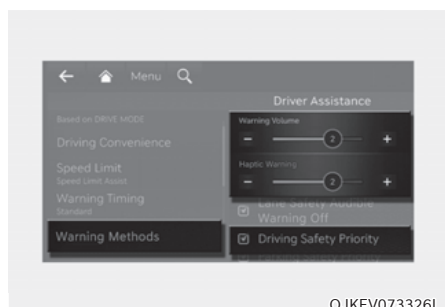

Véhicule allumé, allez dans « Configuration → Véhicule → Assistance au conducteur → Méthodes d'avertissement » depuis les paramètres du système d'infodivertissement pour sélectionner ce qui suit :

- Volume du signal sonore : le volume du signal sonore peut être ajusté. Si vous éteignez le volume du signal sonore, pour votre sécurité, la fonction peut vous avertir d'un bas volume.
- Avertissement tactile : la vibration du volant peut être définie.
- Priorité à la sécurité de conduite : votre véhicule baisse tous les autres volumes audio lorsque l'avertissement du système d'assistance au conducteur retentit.

## Informations

- Si vous changez les méthodes d'avertissement, les méthodes d'avertissement des autres systèmes d'assistance au conducteur peuvent changer.
- La méthode d'avertissement conservera son dernier réglage même si le véhicule est redémarré.
- Le menu des réglages peut ne pas être disponible pour votre véhicule selon les caractéristiques et les spécifications du véhicule.

- Le volume du signal sonore et l'avertissement tactile ne peuvent pas être éteints en même temps. Lorsque l'un des avertissements est éteint, l'autre s'allume.

## Fonctionnement de l'aide à l'évitement de collision avant

### Fonction de base

La fonction de base de l'assistant d'évitement de collision avant est d'avertir et d'aider à contrôler le véhicule en fonction du niveau de risque de collision : « Avert. collis. », « Frein urgence » et « Arrêt du véhicule et arrêt de la commande de frein ».

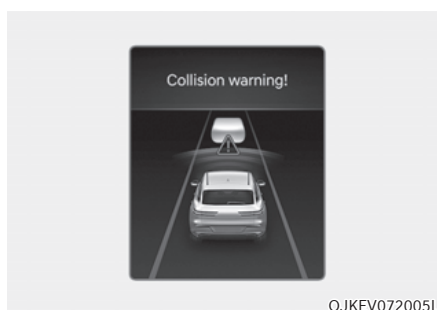

### Avertissement de collision

- Pour avertir le conducteur d'une collision, le témoin de sécurité  clignotera et le message d'avertissement « Avert. collis. » s'affichera sur le combiné d'instruments.  
De même, un signal sonore retentira et le volant se mettra à vibrer.
- Si un véhicule est détecté à l'avant, la fonction est opérationnelle lorsque la vitesse de votre véhicule est comprise entre 10 et 200 km/h (6 et 124 mi/h) environ.
- Si un piéton ou un cycliste est détecté à l'avant, la fonction se déclenche lorsque la vitesse de votre véhicule est comprise entre 10 et 85 km/h environ (6 et 53 mi/h).

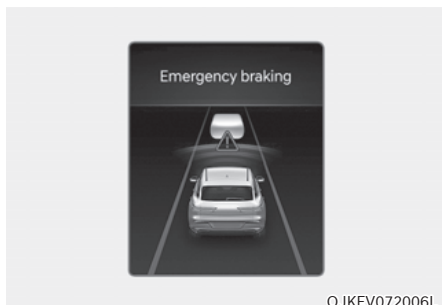

### Freinage d'urgence

- Pour avertir le conducteur d'une aide au freinage d'urgence, le témoin  clignotera et le message d'avertissement « Avert. collis. » s'affichera sur le combiné d'instruments.

De même, un signal sonore retentira et le volant se mettra à vibrer.

Le freinage d'urgence fonctionne dans les conditions suivantes.

- Véhicule

	Conduite du véhicule	Véhicules arrêtés
Faible puissance de freinage	Environ 10-200 km/h (6-125 mi/h)	
Forte puissance de freinage	Environ 10-130 km/h (6-81 mi/h)	Environ 10-75 km/h (6-47 mi/h) (10-100 km/h (6-62 mi/h))*

\*: Si l'assistant de prévention des collisions avant juge qu'il est difficile d'éviter une collision, même en changeant de voie de circulation. La plage de fonctionnement de la fonction peut diminuer en raison de l'environnement du véhicule. (si équipé)

- Détection des piétons et des cyclistes  
La fonction est opérationnelle à une vitesse de votre véhicule comprise entre 10 et 65 km/h (6-40 mi/h) environ.



### ATTENTION

- Lorsque vous conduisez de nuit, les performances de détection d'un deux roues motorisé peuvent être amoindries. L'assistance à l'évitement de collision avant peut donc être provisoirement limitée voire ne pas fonctionner.



OJKEV072007L

### Arrêt du véhicule et fin du contrôle de freinage

- Lorsque le véhicule est immobilisé à la suite d'un freinage d'urgence, le message d'avertissement « Conduisez prudemment » s'affiche sur le combiné d'instruments.

Pour votre sécurité, le conducteur doit appuyer immédiatement sur la pédale de frein et vérifier les alentours.

- Le contrôle du freinage se terminera une fois que le véhicule sera immobilisé à la suite d'un freinage d'urgence après environ 2 secondes.

### **i** Informations

L'avertissement sonore peut être désactivé quand l'avertissement de collision ou le freinage d'urgence fonctionne en appuyant sur le bouton de commande des feux de détresse.

### Fonction pour tourner à une intersection

La fonction pour tourner à une intersection avertit et contrôle le risque de collision du véhicule en fonction du niveau de risque de collision : « Avert. collis. », « Frein urgence » et « Arrêt du véhicule et arrêt de la commande de frein ».

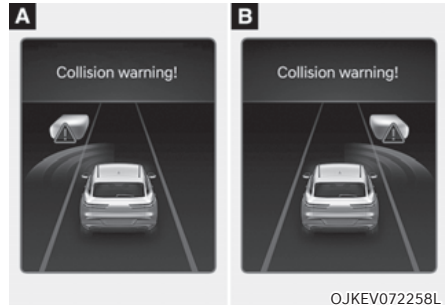

OJKEV072258L

[A] : Conduite à gauche, [B] : Conduite à droite

### Avertissement de collision

- Pour avertir le conducteur d'une collision, le témoin de sécurité  clignotera et le message d'avertissement « Avert. collis. » s'affichera sur le combiné d'instruments.

De même, un signal sonore retentira et le volant se mettra à vibrer.

- La fonction est opérationnelle lorsque la vitesse de votre véhicule est comprise entre 10 et 30 km/h (6 et 19 mi/h) environ et que la vitesse du véhicule en sens inverse est comprise entre 30 et 70 km/h (19 et 44 mi/h) environ.

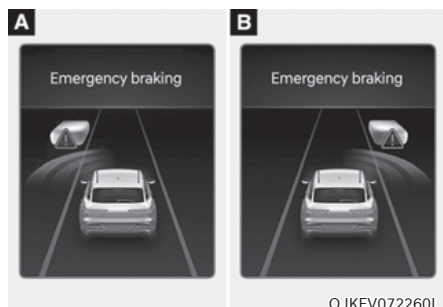

[A] : Conduite à gauche, [B] : Conduite à droite

### Freinage d'urgence

- Pour avertir le conducteur d'une aide au Freinage d'urgence, le témoin  clignotera et le message d'avertissement « Avert. collis. » s'affichera sur le combiné d'instruments.  
De même, un signal sonore retentira et le volant se mettra à vibrer.
- En situation de freinage d'urgence, la fonction opère un freinage maximal pour aider à éviter la collision avec le véhicule venant en sens inverse.
- La fonction est opérationnelle lorsque la vitesse de votre véhicule est comprise entre 10 et 30 km/h (6 et 19 mi/h) environ et que la vitesse du véhicule en sens inverse est comprise entre 30 et 70 km/h (19 et 44 mi/h) environ.

### Informations

Si le siège du conducteur est du côté gauche, la fonction de virage en croisement ne fonctionnera que lorsque vous tournez à gauche. Si la position du siège du conducteur est sur le côté droit, la fonction ne fonctionnera que lorsque vous tournez à droite.



OJKEV072007L

### Arrêt du véhicule et fin du contrôle de freinage

- Lorsque le véhicule est immobilisé à la suite d'un freinage d'urgence, le message d'avertissement « Conduisez prudemment » s'affiche sur le combiné d'instruments.  
Pour votre sécurité, le conducteur doit appuyer immédiatement sur le pédale de frein et vérifier les alentours.
- Le contrôle du freinage se terminera une fois que le véhicule sera immobilisé à la suite d'un freinage d'urgence après environ 2 secondes.

### Informations

L'avertissement sonore peut être désactivé quand l'avertissement de collision ou le freinage d'urgence fonctionne en appuyant sur le bouton de commande des feux de détresse.

### Fonction de traversée de croisement (si équipé)

La fonction de croisement de jonction avertit et contrôle le véhicule en fonction du niveau de risque de collision : « Avert. collis. », « Frein urgence » et « Arrêt du véhicule et arrêt de la commande de frein »

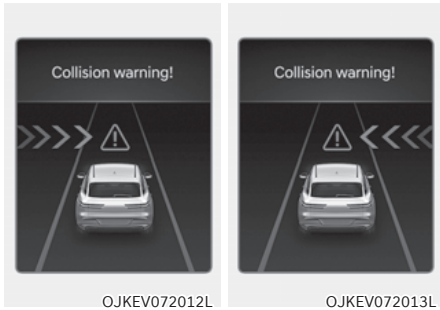

#### Avertissement de collision

- Pour avertir le conducteur d'une collision, le témoin de sécurité  clignotera et le message d'avertissement « Avert. collis. » s'affichera sur le combiné d'instruments.  
De même, un signal sonore retentira et le volant se mettra à vibrer.
- La fonction est opérationnelle lorsque la vitesse de votre véhicule est comprise entre 10 et 30 km/h (6 et 19 mi/h) environ et que la vitesse du véhicule croisé est comprise entre 10 et 60 km/h (6 et 37 mi/h) environ.

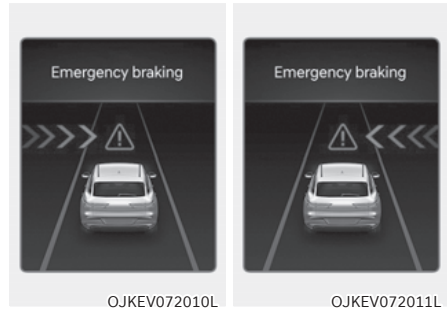

#### Freinage d'urgence

- Pour avertir le conducteur d'une aide au Freinage d'urgence, le témoin  clignotera et le message d'avertissement « Avert. collis. » s'affichera sur le combiné d'instruments.  
De même, un signal sonore retentira et le volant se mettra à vibrer.
- En situation de freinage d'urgence, la fonction opère un freinage maximal pour aider à éviter la collision avec le véhicule traversant.
- La fonction est opérationnelle lorsque la vitesse de votre véhicule est comprise entre 10 et 30 km/h (6 et 19 mi/h) environ et que la vitesse du véhicule croisé est comprise entre 10 et 20 km/h (6 et 12 mi/h) environ.

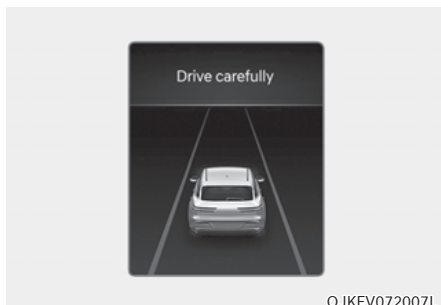

### Arrêt du véhicule et fin du contrôle de freinage

- Lorsque le véhicule est immobilisé à la suite d'un freinage d'urgence, le message d'avertissement « Conduisez prudemment » s'affiche sur le combiné d'instruments.

Pour votre sécurité, le conducteur doit appuyer immédiatement sur la pédale de frein et vérifier les alentours.

- Le contrôle du freinage se terminera une fois que le véhicule sera immobilisé à la suite d'un freinage d'urgence après environ 2 secondes.

### ATTENTION

Si l'angle de collision avec le véhicule traversant est supérieur à une certaine plage, l'avertissement et le contrôle de la fonction de traversée de croisement peuvent être tardifs ou ne pas fonctionner.

Lorsque vous conduisez de nuit, les performances de reconnaissance des deux roues motorisés sont dégradées. L'assistance à l'évitement de collision avant peut donc être provisoirement limitée voire ne pas fonctionner.

### Informations

L'avertissement sonore peut être désactivé quand l'avertissement de collision ou le freinage d'urgence fonctionne en appuyant sur le bouton de commande des feux de détresse.

### Fonction d'interdiction de changement de voie en présence de trafic opposé (si équipé)

La fonction d'interdiction de changement de voie en présence de trafic opposé avertit et aide à contrôler le véhicule en fonction du niveau de risque de collision : « Avertissement de collision » et « Braquage d'urgence »

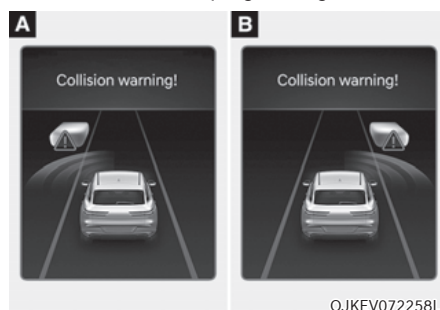

[A] : Conduite à gauche, [B] : Conduite à droite

### Avertissement de collision

- Pour avertir le conducteur d'une collision, le témoin  clignotera et le message d'avertissement « Braquage d'urgence » s'affichera sur le combiné d'instruments.  
De même, un signal sonore retentira et le volant se mettra à vibrer.
- La fonction est opérationnelle lorsque la vitesse de votre véhicule se situe entre environ 40 et 145 km/h (25 et 90 mi/h) et que la vitesse du véhicule venant en sens inverse est d'environ 10 km/h (6 mi/h), et que la vitesse relative avec votre véhicule est approximativement inférieure à 200 km/h (124 mi/h).

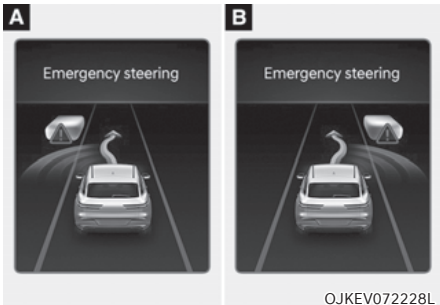

[A] : Conduite à gauche, [B] : Conduite à droite

### Braquage d'urgence

- Pour avertir le conducteur d'une aide au braquage d'urgence, le témoin  clignotera et le message d'avertissement « Braquage d'urgence » s'affichera sur le combiné d'instruments.

De même, un signal sonore retentira et le volant se mettra à vibrer.

- En situation de braquage d'urgence, la direction est assistée par la fonction pour aider à éviter la collision avec le véhicule venant en sens inverse.
- La fonction est opérationnelle lorsque la vitesse de votre véhicule se situe entre environ 40 et 145 km/h (25 et 90 mi/h) et que la vitesse du véhicule venant en sens inverse est d'environ 10 km/h (6 mi/h), et que la vitesse relative avec votre véhicule est approximativement inférieure à 200 km/h (124 mi/h).

### Fonction latérale de changement de voie (si équipé)

La fonction latérale de trafic opposé avertit et aide à contrôler le véhicule en fonction du niveau de risque de collision : « Avertissement de collision » et « Braquage d'urgence »

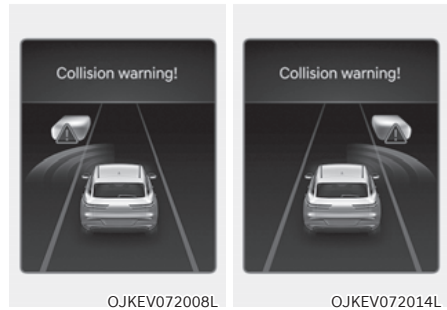

### Avertissement de collision

- Pour avertir le conducteur d'une collision, le témoin de sécurité  clignotera et le message d'avertissement « Avert. collis. » s'affichera sur le combiné d'instruments.

De même, un signal sonore retentira et le volant se mettra à vibrer.

- La fonction est opérationnelle à une vitesse de votre véhicule comprise entre 40 et 145 km/h (25~90 mi/h) environ.





### Braquage d'urgence

- Pour avertir le conducteur d'une aide au braquage d'urgence, le témoin  clignotera et le message d'avertissement « Braquage d'urgence » s'affichera sur le combiné d'instruments.

De même, un signal sonore retentira et le volant se mettra à vibrer.

- En situation de braquage d'urgence, la fonction prend en main la direction pour aider à éviter la collision avec le véhicule en diagonale.
- La fonction se mettra en route lorsque la vitesse de votre véhicule se situe entre 40 et 145 km/h environ (25 et 90 mi/h) et que le véhicule sur le côté avant roule.



### ATTENTION

La fonction de changement de voie latérale ne fonctionne pas si la vitesse du véhicule venant en sens inverse du côté avant est de 0 km/h (0 mi/h).

- La portée de détection des radars d'angle avant et arrière est déterminée par la largeur de route standard. Par conséquent, sur une route étroite, la fonction latérale de changement de voie peut détecter d'autres véhicules situés dans les deux autres voies et vous avertir. En revanche, sur une route large, la fonction latérale de changement de voie peut ne pas être en mesure de détecter un véhicule roulant dans la voie adjacente et peut ne pas vous avertir.
- L'aide à l'évitement de collision sera annulée dans les circonstances suivantes :
  - Votre véhicule passe sur la voie suivante à une certaine distance
  - Votre véhicule est éloigné du risque de collision
  - Le volant est braqué à fond
  - La pédale de frein est enfoncée
  - L'aide à l'évitement de collision avant fonctionne
- Après le fonctionnement de la fonction latérale de changement de voie ou le changement de voie, vous devez revenir au centre de la voie. La fonction latérale de changement de voie n'est pas opérationnelle si le véhicule n'occupe pas le centre de la voie.

### Fonction active de braquage d'évitement (si équipé)

L'aide au braquage d'évitement avertira et contrôlera le véhicule au moyen d'un « braquage d'urgence ».

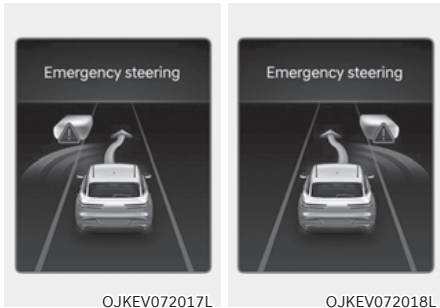

### Braquage d'urgence (aide au braquage du conducteur)

- Pour avertir le conducteur d'une aide au braquage d'urgence, le témoin  clignotera et le message d'avertissement « Braquage d'urgence » s'affichera sur le combiné d'instruments.  
De même, un signal sonore retentira et le volant se mettra à vibrer.
- S'il y a un risque de collision avec un véhicule, un piéton et un cycliste à l'avant, la direction sera prise en main pour aider à prévenir la collision lorsque le conducteur tourne le volant pour éviter la collision.
- La fonction est opérationnelle à une vitesse de votre véhicule comprise entre 40 et 85 km/h (25-53 mi/h) environ.

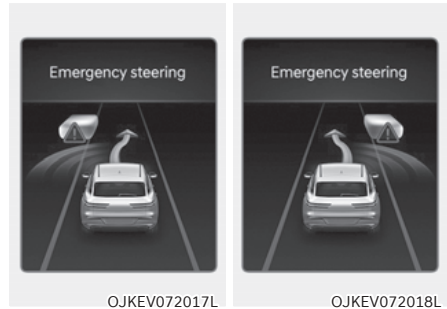

### Braquage d'urgence (aide au braquage d'évitement)

- Pour avertir le conducteur d'une aide au braquage d'urgence, le témoin  clignotera et le message d'avertissement « Braquage d'urgence » s'affichera sur le combiné d'instruments.  
De même, un signal sonore retentira et le volant se mettra à vibrer.
- S'il y a un risque élevé de collision avec un piéton et un cycliste à l'avant et que la vitesse du véhicule pour actionner le freinage d'urgence est dans la plage de fonctionnement, la direction sera assistée pour aider à prévenir la collision lorsqu'il y a de l'espace pour éviter la collision dans la voie de circulation.
- La fonction est opérationnelle à une vitesse de votre véhicule comprise entre 65 et 75 km/h (40-47 mi/h) environ.



## ATTENTION

- Il est possible que le volant tourne seul lorsque le braquage d'urgence intervient.
- Le braquage d'urgence s'annulera automatiquement lorsque les facteurs de risque auront disparu. Le cas échéant, le conducteur devra reprendre le véhicule en main.
- Le braquage d'urgence pourrait ne pas fonctionner ou s'annuler en cours d'intervention si le volant est serré fermement ou braqué dans la direction opposée.
- Lorsque le braquage est pris en main pour éviter une collision avec un véhicule, un piéton ou un cycliste, l'assistant de braquage sera annulé si une collision avec d'autres objets (véhicules, piétons ou cyclistes) pourrait en résulter.
- Le braquage d'évitement peut ne pas fonctionner s'il n'y a pas suffisamment de place sur la voie pour éviter la collision.
- Lorsque vous conduisez de nuit, les performances de reconnaissance des deux roues motorisés sont dégradées. L'assistance à l'évitement de collision avant peut donc être provisoirement limitée voire ne pas fonctionner.



## Informations

Pour plus de détails sur les messages d'avertissement, reportez-vous aux avertissements de collision mentionnés dans « Fonction de base ».



## AVERTISSEMENT

Prenez les précautions suivantes pour utiliser l'aide à l'évitement de collision avant :

- Pour votre sécurité, modifiez uniquement les réglages après avoir garé le véhicule dans un endroit sûr.
- Si « Assistant activé » ou « Avertissement seul » est sélectionné alors que l'ESC est désactivé en maintenant le bouton ESC OFF enfoncé, l'assistant d'évitement de collision avant se désactivera automatiquement. Dans ce cas, l'assistance à l'évitement de la collision avant ne pourra pas être réglée à partir du menu Paramètres et le témoin  s'allume sur le combiné, ce qui est normal. Si l'ESC est activé en appuyant sur le bouton ESC OFF, l'assistant d'évitement de collision avant conserve le dernier réglage.
- L'assistance à l'évitement de collision avant ne fonctionne pas dans toutes les situations et ne peut pas éviter toutes les collisions.
- Le conducteur est responsable du contrôle du véhicule. Ne comptez pas uniquement sur l'assistance à l'évitement de collision avant. Maintenez plutôt une distance de freinage de sécurité et, si nécessaire, appuyez sur la pédale de frein pour ralentir ou pour arrêter le véhicule.
- N'actionnez jamais délibérément l'aide à l'évitement de collision avant sur des personnes, des objets, etc. Cela pourrait provoquer des blessures graves ou mortelles.
- Le système d'aide à l'évitement de collision avant peut ne pas fonctionner si le conducteur appuie sur la pédale de frein pour éviter une collision.

- Selon la route et les conditions de conduite, l'assistant d'évitement de collision avant peut avertir le conducteur en retard ou ne pas le prévenir.
- Pendant le fonctionnement de l'aide à l'évitement de collision avant, le véhicule peut s'arrêter subitement, blesser les passagers et déplacer des objets non fixés. Bouclez toujours votre ceinture de sécurité et rangez les objets en sécurité.
- Si le message d'avertissement d'un autre système s'affiche ou si un signal sonore retentit, le message d'avertissement de l'aide à l'évitement de collision avant peut ne pas s'afficher et le signal sonore peut ne pas retentir.
- Il est possible que vous n'entendiez pas le signal sonore du freinage d'urgence autonome s'il y a du bruit autour de vous.
- Le système d'aide à l'évitement de collision avant peut se désactiver ou ne pas fonctionner correctement ou peut fonctionner inutilement en fonction des conditions de la route et de l'environnement.
- Même en cas de problème avec l'aide à l'évitement de collision avant, les performances de base du freinage du véhicule fonctionneront normalement.
- Lors d'un freinage d'urgence, la commande de freinage par l'aide à l'évitement de collision avant s'annule automatiquement si le conducteur enfonce excessivement la pédale d'accélérateur ou braque brutalement.



## ATTENTION

- En fonction de l'état du véhicule, du piéton et du cycliste à l'avant et dans les environs, la plage de vitesse pour utiliser la fonction d'assistance d'évitement de collision avant peut être réduite. L'aide à l'évitement de collision avant peut uniquement avertir le conducteur et elle peut ne pas fonctionner.
- Le freinage d'urgence autonome fonctionnera dans certaines conditions en évaluant le niveau de risque en fonction de la position du véhicule venant en sens inverse, du sens de la marche, de la vitesse et des alentours.
- Si la vitesse de votre véhicule est trop élevée ou si l'écart de vitesse avec l'autre véhicule est trop grand, le fonctionnement de l'aide à l'évitement de collision avant peut être limité ou peut ne pas fonctionner.
- Seules l'avertissement de l'aide à l'évitement de collision avant et l'atténuation de collision sont possibles en fonction de la distance détectable.
- Lorsqu'une collision avec un véhicule environnant est attendue, l'assistance au changement de voie en approche, l'assistance au changement de voie latéral et l'assistance à la direction d'évitement ne vous aideront pas à diriger le véhicule mais vous avertiront seulement d'une collision (si équipé).



## *i* Informations

- Dans une situation de collision imminente, il se peut que le freinage soit secondé par le freinage d'urgence autonome si le conducteur ne freine pas suffisamment.
- Les images et les couleurs dans le combiné d'instruments peuvent varier en fonction du type de combiné ou du thème sélectionné.

## Limites et dysfonctionnement de l'aide à l'évitement de collision avant

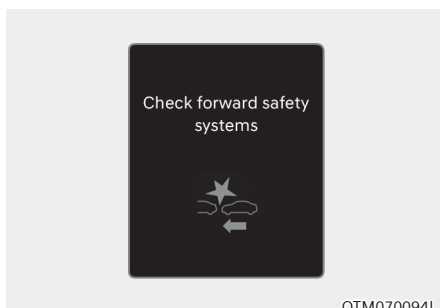
### *Dysfonctionnement de l'aide à l'évitement de collision avant*



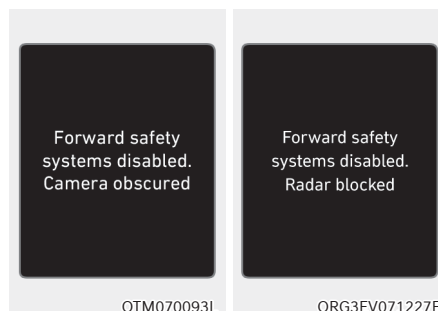

Lorsque l'aide à l'évitement de collision avant ne fonctionne pas correctement, le message d'avertissement « Vérifier syst. anti-collision à l'avant » s'affichera et les témoins , , et  s'allumeront sur le combiné. Nous vous conseillons de faire inspecter le véhicule par un concessionnaire agréé pour les produits de la marque Genesis.

### *Aide à l'évitement de collision avant désactivée.*



Lorsque le pare-brise avant où se trouve la caméra avant, le cache du radar avant, le pare-chocs ou le détecteur sont couverts de neige ou de pluie par exemple, cela peut réduire les performances de détection et limiter ou désactiver temporairement le freinage d'urgence autonome.

Dans ce cas, le message "Système(s) de sécurité à l'avant du véhicule désactivé(s). Caméra obstruée » ou « Système(s) de sécurité à l'avant du véhicule désactivé(s). Le message d'avertissement « Radar obstrué » et les voyants d'avertissement , , et  s'allument sur le combiné d'instruments.

L'assistance à l'évitement de collision avant fonctionnera normalement lorsque la neige, la pluie ou les corps étrangers sont enlevés.

Si l'assistant à l'évitement de collision avant ne fonctionne pas correctement après le retrait de l'obstruction (neige, pluie ou corps étranger) (y compris la remorque, le porte-vélo, etc. du pare-chocs arrière), nous recommandons que le système soit inspecté par un concessionnaire agréé pour les produits de la marque Genesis.



## AVERTISSEMENT

- **Même si le message d'avertissement ne s'affiche pas ou le témoin ne s'allume pas dans le combiné d'instruments, il se peut que l'aide à l'évitement de collision avant ne fonctionne pas correctement.**
- **L'assistant à l'évitement de collision avant (FCA) peut ne pas fonctionner correctement dans une zone (par exemple, un terrain vague) dans laquelle certains objets ne sont pas détectés lorsque le véhicule est allumé.**
- **Si le véhicule est éteint puis redémarré alors que la caméra est bloquée ou qu'elle présente un dysfonctionnement, la condition est maintenue. Et l'assistant à l'évitement de collision avant peut ne pas fonctionner correctement.**

## ***Limites de l'aide à l'évitement de collision avant***

L'aide à l'évitement de collision avant peut ne pas fonctionner normalement, ou peut fonctionner de manière inattendue dans les circonstances suivantes :

- Le capteur de détection ou ses alentours sont encrassés ou endommagés
- La température autour de la caméra avant est élevée ou basse en raison de l'environnement.
- La lentille de la caméra est gênée par le pare-brise teinté, par un film ou un revêtement, du verre endommagé ou des matières collantes (autocollant, insectes, etc.) sur la vitre.
- De l'humidité est présente ou gelée sur le pare-brise
- Le liquide lave-glace est projeté en continu ou l'essuie-glace est en marche
- Rouler sous une pluie ou neige battante, ou dans un brouillard épais
- Le champ de vision de la caméra avant est gêné par l'éblouissement du soleil
- L'éclairage public ou les phares des véhicules roulant en sens inverse sont réfléchis sur la chaussée mouillée, par une flaque d'eau sur la route par exemple
- Un objet est placé sur le tableau de bord
- Votre véhicule est remorqué
- L'environnement est très lumineux

- L'environnement est très sombre, comme dans un tunnel, etc.
- La luminosité change brusquement, par exemple à l'entrée ou à la sortie d'un tunnel
- La luminosité extérieure est faible et les phares ne sont pas allumés ou ne sont pas suffisants
- Traverser de la vapeur, de la fumée ou une zone d'ombre
- Seule une partie du véhicule, du piéton ou du cycliste est détectée
- Le véhicule de devant est un autobus, un poids lourd, un camion de forme inhabituelle, une remorque, etc.
- Le véhicule de devant n'a pas de feux arrière ou ses feux arrière sont positionnés ailleurs, etc.
- La luminosité extérieure est faible et les feux arrière ne sont pas allumés ou ne sont pas suffisants
- L'arrière du véhicule devant vous est petit ou le véhicule ne semble pas normal, par exemple lorsque le véhicule est incliné, renversé ou que le côté du véhicule est visible, etc.
- La garde au sol du véhicule de devant est basse ou haute
- Un véhicule, un piéton ou un cycliste passe soudainement devant
- Le pare-chocs a été heurté, endommagé près du radar avant ou le radar avant a bougé
- La température autour du radar avant est élevée ou basse
- Conduite dans un tunnel ou sous un pont métallique
- Conduite dans de vastes étendues où il y a peu de véhicules ou de structures (c'est-à-dire désert, prairie, banlieue, etc.)
- Conduite à proximité de zones contenant des substances métalliques, comme une zone de construction, une voie ferrée, etc.
- Proximité d'un matériau qui se réfléchit très bien sur le radar avant, tel qu'une glissière de sécurité, un véhicule à proximité, etc.
- Le cycliste devant est sur une bicyclette faite d'un matériau qui ne se réfléchit pas sur le radar avant
- Le véhicule avant est détecté tardivement
- Le véhicule devant est soudainement bloqué par un obstacle
- Le véhicule avant change soudainement de voie ou réduit soudainement sa vitesse
- Le véhicule devant présente une forme anormale
- La vitesse du véhicule devant est rapide ou lente
- Le véhicule devant tourne dans la direction opposée à celle de votre véhicule pour éviter une collision
- Alors qu'il y a un véhicule devant, votre véhicule change de voie à faible allure
- Le véhicule de devant est couvert de neige
- Vous quittez ou revenez sur la voie
- Conduite instable
- Vous êtes dans un rond-point et le véhicule devant n'est pas détecté
- Vous roulez en permanence en rond
- Le véhicule devant présente une forme inhabituelle
- Le véhicule devant roule en montée ou en descente
- Le piéton ou le cycliste n'est pas entièrement détecté, par exemple, si le piéton se penche ou ne marche pas complètement debout
- Le piéton ou le cycliste porte des vêtements ou un équipement qui compliquent son identification

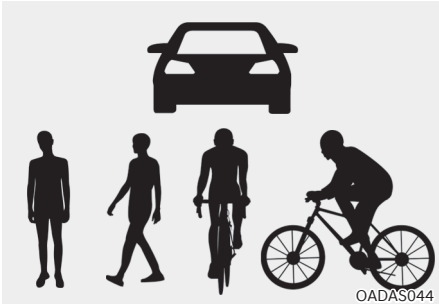

L'illustration ci-dessus montre l'image que la caméra et le radar avant sont capables de détecter comme étant un véhicule, un piéton et un cycliste.

- Le piéton ou le cycliste devant se déplace très rapidement
- Le piéton ou le cycliste devant est petit ou a une posture basse
- Le piéton ou le cycliste devant a une mobilité réduite
- Le piéton ou le cycliste devant se déplace perpendiculairement au sens de la marche de votre véhicule
- Il y a un groupe de piétons, de cyclistes ou une grande foule devant
- Le piéton ou le cycliste porte des vêtements qui se fondent facilement dans l'arrière-plan, ce qui complique la détection
- Le piéton ou le cycliste est difficile à distinguer d'une structure de forme analogue aux alentours
- Vous passez à côté d'un piéton, d'un cycliste, de panneaux de signalisation, de structures, etc. à proximité d'un croisement
- Conduite dans un parking
- Traversée d'une barrière de péage, d'une zone de construction, d'une route non pavée, d'une route partiellement pavée, d'une route irrégulière, de dos d'âne, etc.

- Conduite sur une route en pente, une route sinueuse, etc.
- Conduite sur une route bordée d'arbres ou de lampadaires
- Le mauvais état de la route provoque des vibrations excessives du véhicule en roulant
- La hauteur de votre véhicule est faible ou élevée en raison de charges lourdes, d'une pression anormale des pneus, etc.
- Conduite sur une route étroite bordée d'arbres ou d'herbe, ou envahie par la végétation
- Il y a des interférences dues aux ondes électromagnétiques, comme lors de la traversée d'une zone caractérisée par de puissantes ondes radio ou des parasites d'origine électrique

### **Croisement de jonction, changement de voie en sens inverse, changement de voie latérale, fonction d'aide à la direction évasive (si équipé)**

- La température autour du radar d'angle avant ou du radar d'angle arrière est élevée ou basse
- Une remorque ou un porte-vélo est installé autour du radar d'angle arrière
- Le radar d'angle avant ou le radar d'angle arrière est recouvert de neige, pluie, saleté, etc.
- Le pare-chocs autour du radar d'angle avant ou du radar d'angle arrière est recouvert de matières telles qu'un autocollant, une protection de pare-chocs, un porte-vélos, etc.
- Le pare-chocs autour du radar d'angle avant ou du radar d'angle arrière est impacté, endommagé ou le radar n'est pas en position
- Le radar d'angle avant ou le radar d'angle arrière est bloqué par d'autres véhicules, murs ou piliers



- Conduite sur une bretelle d'autoroute ou passage d'un péage.
- Conduite sur une route où la glissière de protection ou un mur est en double structure
- L'autre véhicule vous suit de très près ou l'autre véhicule passe à proximité de votre véhicule
- La vitesse de l'autre véhicule est tellement élevée qu'il passe devant votre véhicule en peu de temps
- Votre véhicule passe près de l'autre véhicule
- Votre véhicule a démarré en même temps que le véhicule adjacent, puis accéléré
- Le véhicule dans la voie adjacente s'éloigne de deux voies ou le véhicule situé à deux voies d'écart passe sur la voie adjacente
- Détection d'un deux-roues
- Un véhicule tel qu'une remorque plate est détecté
- Un gros véhicule tel qu'un bus ou un camion est détecté
- Un petit obstacle en mouvement tel qu'un piéton, un animal, un caddie ou une poussette est détecté
- Un véhicule de faible hauteur, comme une voiture de sport, est détecté
- La voie est difficile à voir en raison de corps étrangers, tels que la pluie, la neige, la poussière, le sable, de l'huile et des flaques d'eau
- La couleur du marquage de voie ne se distingue pas de celle de la route
- Il y a des marquages routiers à proximité de la voie ou les marquages routiers ressemblent aux marquages de voie
- L'ombre d'une bande médiane, des arbres, d'une glissière de sécurité, de murs antibruit, etc. se trouve sur le marquage de voie.
- Le nombre de voies augmente ou diminue ou les marquages de voie se croisent
- Il existe plus de deux marquages routiers
- Les marquages de voies sont complexes ou une structure remplace les lignes, comme une zone de construction.
- Il existe des marquages routiers, tels que des voies en zigzag, des marquages de passages pour piétons et des panneaux de signalisation
- La voie disparaît brusquement, comme à une intersection
- La voie est très large ou très étroite
- Il y a une bordure ou un bas-côté sans voie de circulation
- Le véhicule devant roule avec un côté sur le marquage de la voie
- La distance par rapport au véhicule devant est extrêmement courte



## AVERTISSEMENT

- Conduite sur une route sinueuse

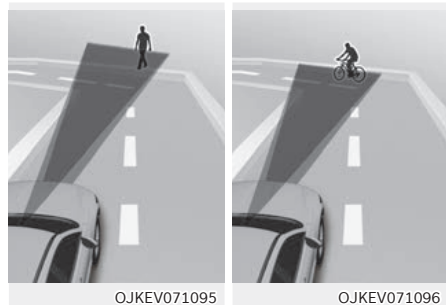
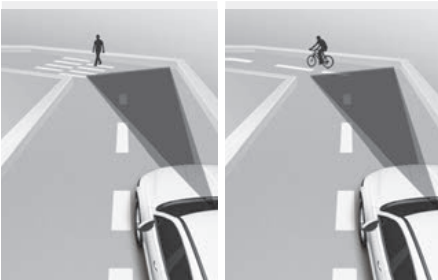
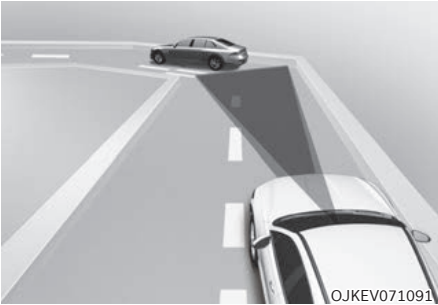

L'assistant d'évitement de collision avant peut ne pas détecter les autres véhicules, les piétons ou les cyclistes devant vous lors d'une conduite sur des routes sinueuses, ce qui affecte les performances des détecteurs. Cela peut entraîner l'absence d'avertissement, d'assistance au freinage ou d'assistance au braquage (si équipé) lorsque cela est nécessaire.

En virage, vous devez conserver une distance de freinage appropriée et, si nécessaire, tournez le volant et appuyez sur la pédale de frein pour réduire votre vitesse et garder une distance de sécurité.

L'assistant d'évitement de collision avant peut détecter un véhicule, un piéton ou un cycliste sur la voie adjacente ou à l'extérieur de la voie, en cas de conduite dans un virage. Dans ce cas, l'aide à l'évitement de collision avant peut avertir inutilement le conducteur et prendre le contrôle des freins et du volant (si équipé). Soyez toujours attentif aux conditions de circulation autour du véhicule.

- Conduite sur une route en pente



L'assistant d'évitement de collision avant peut ne pas détecter les autres véhicules, les piétons ou les cyclistes devant vous lorsque vous arrivez en haut ou en bas d'une côte, ce qui affecte les performances des capteurs.

Cela peut entraîner un avertissement, une assistance au freinage ou une assistance au braquage (si équipé) inutile ou l'absence d'avertissement, d'assistance au freinage ou d'assistance au braquage (si équipé) lorsque cela est nécessaire.

De même, le système peut déclencher une décélération brutale s'il détecte au dernier moment un véhicule, un piéton ou un cycliste devant lui.

Regardez toujours devant vous lorsque vous roulez en montée ou en descente et tournez le volant et appuyez sur la pédale de frein si nécessaire pour réduire votre vitesse et garder une distance de sécurité.

• Changement de voies



[A] : Votre véhicule,  
[B] : Véhicule changeant de voie

Lorsqu'un véhicule se rabat sur votre voie, il ne peut pas être détecté tant qu'il n'est pas dans la plage de détection du détecteur. L'assistant d'évitement de collision avant risque de ne pas détecter immédiatement le véhicule lorsqu'il se rabat brusquement. Dans ce cas, vous devez conserver une distance de freinage appropriée et, si nécessaire, corriger le volant et appuyer sur la pédale de frein pour réduire la vitesse et garder une distance de sécurité.



[A] : Votre véhicule,  
[B] : Véhicule changeant de voie,  
[C] : Véhicule dans la même voie

Lorsqu'un véhicule devant vous quitte la voie, l'aide à l'évitement de collision avant peut ne pas détecter immédiatement le véhicule qui se trouve maintenant devant vous. Dans ce cas, vous devez conserver une distance de freinage appropriée et, si nécessaire, corriger le volant et appuyer sur la pédale de frein pour réduire la vitesse et garder une distance de sécurité.

- Détection du véhicule

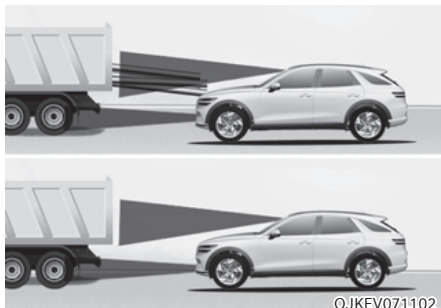

Si le véhicule qui précède a une charge qui dépasse à l'arrière de la cabine ou si le véhicule qui précède a une garde au sol plus élevée, une attention particulière supplémentaire est requise. L'assistant d'évitement de collision avant peut ne pas être en mesure de détecter le chargement qui dépasse du véhicule. Dans ce cas, vous devez conserver une distance de freinage de sécurité par rapport à l'objet le plus à l'arrière et, si nécessaire, corriger le volant et appuyer sur la pédale de frein pour réduire la vitesse et garder une distance de sécurité.



## AVERTISSEMENT

- Lorsque vous tractez une remorque ou un autre véhicule, désactivez l'assistance à l'évitement de collision avant pour des raisons de sécurité.
- L'aide à l'évitement de collision avant peut fonctionner si des objets de forme ou de caractéristiques similaires à celles de véhicules, de piétons et de cyclistes sont détectés.
- L'assistant d'évitement de collision avant n'est pas conçu pour détecter les bicyclettes, les motos ou les petits objets à roues comme les bagages, les caddies ou les poussettes.
- L'aide à l'évitement de collision avant peut ne pas fonctionner normalement si elle est perturbée par de fortes ondes électromagnétiques.
- L'assistant d'évitement de collision avant peut ne pas fonctionner pendant 15 secondes après le démarrage du véhicule ou l'initialisation de la caméra avant.

## ASSISTANCE AU MAINTIEN DE LA VOIE (LKA) (SI ÉQUIPÉ)

L'assistance au maintien de voie est conçue pour aider à détecter les marquages routiers (ou le bas-côté) au-delà d'une certaine vitesse. L'aide au maintien dans la file avertit le conducteur si le véhicule s'éloigne de sa voie sans utiliser le clignotant, ou applique un léger changement de direction pour éviter que le véhicule quitte la voie.

### Capteur de détection



OJKEV051076

[1] : Caméra avant

La caméra frontale est utilisée comme capteur de détection pour détecter les marques de voie (ou les bords de route). Reportez-vous à l'image ci-dessus pour la position détaillée du capteur de détection.



### ATTENTION

**Pour plus de détails sur les précautions relatives à la caméra avant, reportez-vous à la section « Assistance à la prévention des collisions avant (FCA) » dans ce chapitre.**

## Réglages de l'aide au maintien dans la file

### Sécurité de la voie

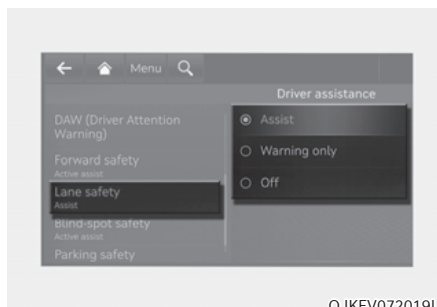

OJKEV072019L

Véhicule allumé, sélectionnez ou désélectionnez « Configuration → Véhicule → Assistance au conducteur → Assistant de voie » dans le menu Réglages afin de déterminer s'il faut utiliser chaque fonction.

- Si « Assistant » est sélectionné, l'aide au maintien dans la file assiste automatiquement le conducteur si un changement de voie est détecté afin d'éviter que le véhicule ne s'écarte de sa voie.
- Si « Avertissement seul » est sélectionné, l'aide au maintien dans la file alerte le conducteur avec un avertissement sonore et des vibrations du volant lorsqu'un changement de voie est détecté. Le conducteur doit diriger le véhicule.
- Si « Off (Désactivé) » est sélectionné, l'aide au maintien dans la file est désactivée. Le voyant  s'éteindra sur le combiné d'instruments.



### AVERTISSEMENT

- Si « Avertissement seul » est sélectionné, la direction ne sera pas assistée.
- L'aide au maintien de voie ne contrôle pas le volant lorsque le véhicule roule au milieu de la voie.

- Le conducteur doit toujours être attentif aux alentours et diriger le véhicule si « OFF (Désactivé)» est sélectionné.



## ATTENTION

Quand la remorque est connectée, l'assistance au maintien de voie est automatiquement désactivée (si équipé). Dans ce cas, vous ne pouvez pas recevoir d'aide de l'assistance de maintien de voie. Conduisez toujours avec prudence.

### Méthodes d'avertissement

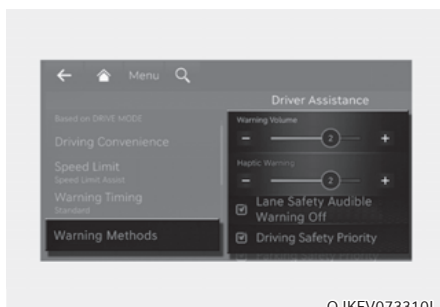

OJKEV073310L

Véhicule allumé, allez dans Configuration → Véhicule → Assistance au conducteur → Méthodes d'avertissement depuis les paramètres du système d'infodivertissement pour sélectionner ce qui suit :

- Volume du signal sonore : le volume du signal sonore peut être ajusté.
- Avertissement tactile : la vibration du volant peut être définie.
- Priorité à la sécurité de conduite : votre véhicule baisse tous les autres volumes audio lorsque l'avertissement du système d'assistance au conducteur retentit.

## *i* Informations

- Si vous changez les méthodes d'avertissement, les méthodes d'avertissement des autres systèmes d'assistance au conducteur peuvent changer.
- La méthode d'avertissement conservera son dernier réglage même si le véhicule est redémarré.
- Le menu des réglages peut ne pas être disponible pour votre véhicule selon les caractéristiques et les spécifications du véhicule.
- Le volume du signal sonore et l'avertissement tactile ne peuvent pas être éteints en même temps. Lorsque l'un des avertissements est éteint, l'autre s'allume.

## Fonctionnement de l'aide au maintien dans la file

### Activation/désactivation de l'aide au maintien dans la voie

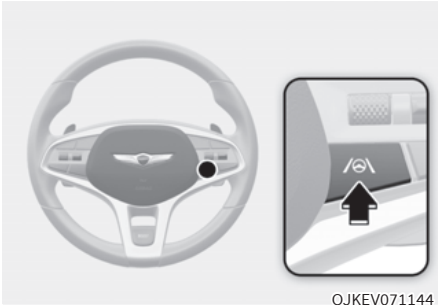

- Pour l'Europe  
Chaque fois que le véhicule est mis en marche, l'assistance au maintien de voie sera toujours activée. Le témoin  gris s'allume sur le combiné d'instruments.  
Lorsque l'assistance au maintien de voie est activée, maintenez le bouton Aide au maintien dans la file pour désactiver la fonction.

### Informations

Lorsque vous appuyez brièvement sur le bouton d'assistance au suivi de file, celle-ci s'active ou se désactive.

## Avertissement et contrôle

L'assistance au maintien de voie avertit et aidera à contrôler le véhicule grâce à l'alerte de franchissement de ligne et à l'assistance au maintien de voie.

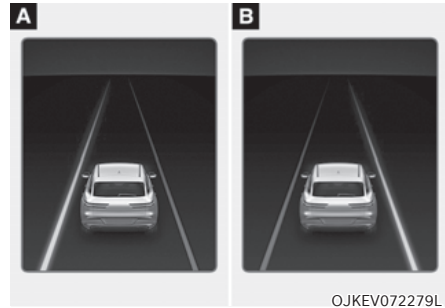

[A] : Gauche, [B] : Droite

## Avertissement de changement de voie

- Pour alerter le conducteur que le véhicule s'écarte de la voie projetée devant, le voyant vert  clignotera sur le combiné d'instruments, la ligne de voie clignotera sur le combiné d'instruments selon la direction dans laquelle le véhicule dévie et un avertissement sonore retentira. Le volant se mettra également à vibrer.
- L'aide au maintien dans la voie fonctionne lorsque votre véhicule roule à une vitesse comprise entre 60 et 200 km/h (40 et 120 mi/h) environ.



### Assistance de maintien de la voie

- Pour alerter le conducteur que le véhicule s'écarte de la voie projetée devant, le voyant vert  clignotera sur le combiné d'instruments et le volant effectuera des ajustements pour garder le véhicule à l'intérieur de la voie.
- L'aide au maintien dans la voie fonctionne lorsque votre véhicule roule à une vitesse comprise entre 60 et 200 km/h (40 et 120 mi/h) environ.

### Rappel des mains sur le volant

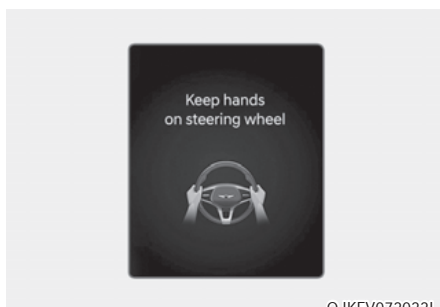

Si le conducteur retire les mains du volant pendant plusieurs secondes, le message « Gardez les mains sur le volant » s'affiche sur le combiné d'instruments et un signal sonore retentit par phases.



### AVERTISSEMENT

- Le volant peut ne pas être assisté si le volant est maintenu très serré ou si le volant est braqué au-delà d'un certain degré.
- L'assistance au maintien de voie ne fonctionne pas en permanence. Le conducteur a la responsabilité de diriger prudemment le véhicule et de le maintenir dans sa voie.
- Le rappel des mains sur le volant peut s'afficher tardivement selon les conditions de circulation. Gardez toujours les mains sur le volant lorsque vous conduisez.
- Si le volant est tenu très légèrement, le rappel des mains sur le volant peut encore s'afficher, car l'aide au maintien dans la file peut ne pas reconnaître que le conducteur a les mains sur le volant.
- Si vous fixez des objets sur le volant, le rappel des mains sur le volant risque de ne pas fonctionner correctement.

## **i** Informations

- Pour plus d'informations sur les réglages du combiné d'instruments, reportez-vous à la section « Commande de l'écran LCD » au chapitre 4.
- Lorsque des marques de voie (ou des bords de route) sont détectées, les lignes de voie sur le combiné d'instruments passent du gris au blanc et le voyant vert  s'allume.
- Suite à la détection du marquage au sol (ou des bords de la route) et quand l'aide au changement de file sur autoroute est activée, les lignes de séparation de bande peuvent devenir vertes dans le combiné d'instruments.

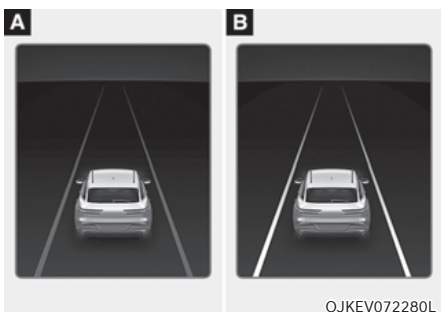



[A] : Voie non détectée, [B] : Voie détectée

- Les images et les couleurs dans le combiné d'instruments peuvent varier en fonction du type de combiné ou du thème sélectionné.
- Même si la direction est prise en main par l'assistance au maintien de voie, le conducteur peut contrôler le volant.
- Le volant peut sembler plus lourd lorsque la direction est contrôlée par l'assistance au maintien de voie que lorsqu'elle ne l'est pas.

## Dysfonctionnement et limites de l'aide au maintien dans la file

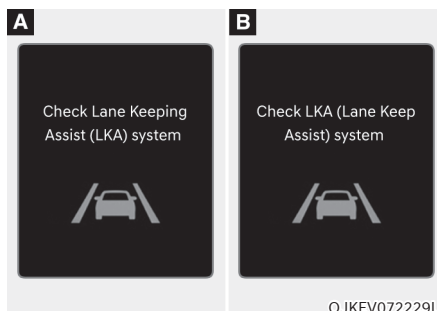
### *Dysfonctionnement de l'aide au maintien dans la file*



Lorsque le système d'assistance au maintien de la trajectoire ne fonctionne pas correctement, le message « Contrôlez le système d'assistance au maintien de la trajectoire » (ou « Contrôlez le système LKA (Aide au maintien dans la trajectoire) ») apparaîtra et le témoin  jaune s'allumera en jaune sur le combiné d'instruments. Dans ce cas, nous vous conseillons de faire inspecter le véhicule par un concessionnaire agréé pour les produits de la marque Genesis.

### *Limites de l'aide au maintien dans la file*

L'assistance au maintien de voie peut ne pas fonctionner correctement ou peut fonctionner de manière inattendue dans les circonstances suivantes :

- La voie est sale ou difficile à détecter car :
  - Les marques des voies (ou bord de route) sont recouverts de pluie, de neige, de saleté, d'huile, etc.
  - La couleur du marquage routier (ou du bas-côté) ne se distingue pas de celle de la route

- Les marques routières (ou le bas-côté) à proximité de la voie ou les lignes (ou le bas-côté) sur la route ressemblent aux marques délimitant la voie (ou au bas-côté)
- Le marquage de voie (ou le bas-côté) n'est pas net ou est endommagé
- L'ombre d'une bande médiane, des arbres, d'une glissière de sécurité, de murs antibruit, etc. se trouve sur le marquage de voie (ou sur le bas-côté).
- Le nombre de voies augmente ou diminue ou les marquages de voie (ou les bas-côtés) se croisent
- Il existe plus de deux marquages routiers (ou bas-côtés)
- Les marquages de voies (ou les bas-côtés) sont complexes ou une structure remplace les lignes, comme une zone de construction
- Il existe des marquages routiers, tels que des voies en zigzag, des marquages de passages pour piétons et des panneaux de signalisation
- La voie disparaît brusquement, comme à une intersection
- La voie (ou la largeur de la route) est très large ou très étroite
- Il y a une bordure sans voie de circulation
- Il existe une structure de délimitation dans la chaussée, telle qu'une barrière de péage, un trottoir, une bordure, etc.
- La distance par rapport au véhicule précédent est extrêmement courte ou le véhicule précédent couvre le marquage de la voie (ou le bas-côté)

## Informations

**Pour plus de détails sur les limitations de la caméra avant, reportez-vous à la section « Assistance à l'évitement de collision avant (FCA) » dans ce chapitre.**

## AVERTISSEMENT

**Prenez les précautions suivantes lorsque vous utilisez l'assistance au maintien de voie :**

- **Le conducteur est responsable de la sécurité et du contrôle du véhicule. Ne comptez pas uniquement sur l'aide au maintien dans la file et ne conduisez pas dangereusement.**
- **L'assistance au maintien de voie peut être désactivée ou ne pas fonctionner correctement en fonction de l'état de la route et des environs. Soyez toujours prudent en conduisant.**
- **Reportez-vous à la section « Limites de l'aide au maintien dans la file » si la voie n'est pas détectée correctement.**
- **Lorsque vous tractez une remorque ou un autre véhicule, désactivez l'aide au maintien de voie avant pour des raisons de sécurité.**
- **Si le véhicule roule à haute vitesse, le volant ne sera pas contrôlé. Le conducteur doit toujours respecter la limitation de vitesse lorsqu'il utilise l'aide au maintien dans la file.**
- **Si le message d'avertissement d'un autre système s'affiche ou si un signal sonore retentit, le message d'avertissement de l'assistance au maintien de voie peut ne pas s'afficher et le signal sonore peut ne pas retentir.**

- Il est possible que vous n'entendiez pas le son d'avertissement de l'assistance au maintien de voie si l'environnement est bruyant.
- Si vous fixez des objets au volant, la direction pourrait ne pas être correctement assistée.
- L'assistance au maintien de voie peut ne pas fonctionner pendant 15 secondes après le démarrage du véhicule ou l'initialisation de la caméra avant.
- L'assistance de maintien de voie ne fonctionne pas lorsque :
  - Le clignotant ou les feux de détresse sont allumés.
  - Le véhicule ne roule pas au centre de la voie lorsque l'aide au maintien dans la file est mis en marche ou juste après un changement de voie.
  - La commande de l'ESC (commande de stabilité électronique) ou du VSM (gestion de la stabilité du véhicule) est activée.
  - Le véhicule roule dans un virage serré.
  - La vitesse du véhicule est inférieure à 55 km/h (35 mi/h) ou supérieure à 210 km/h (130 mi/h).
  - Le véhicule change brusquement de voie.
  - Le véhicule freine brusquement.

## AIDE À L'ÉVITEMENT DE COLLISION D'ANGLE MORT (BCA)(SI ÉQUIPÉ)

L'aide à l'évitement de collision d'angle mort aide à détecter les véhicules en approche dans la zone de l'angle mort du conducteur et vous avertit d'une collision possible par l'allumage d'un témoin et l'émission d'un signal sonore.

En cas de risque de collision lors de la sortie d'un espace en parallèle, l'aide à l'évitement de collision d'angle mort peut vous aider en freinant votre véhicule afin d'éviter une collision.

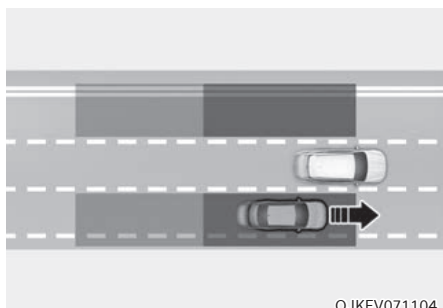

OJKEV071104

L'aide à l'évitement de collision d'angle mort aide à détecter et à informer le conducteur qu'un véhicule se trouve dans l'angle mort.

### ⚠ ATTENTION

**La portée de détection peut varier en fonction de la vitesse de votre véhicule. Même si un véhicule se trouve dans la zone de l'angle mort, l'aide à l'évitement de collision dans l'angle mort peut ne pas vous avertir si vous passez à vive allure.**

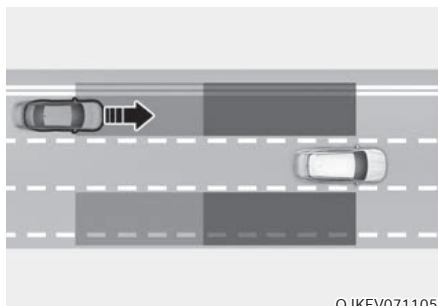

OJKEV071105

L'aide à l'évitement de collision d'angle mort aide à détecter et informer le conducteur qu'un véhicule s'approche à vive allure de la zone d'angle mort.

### ⚠ ATTENTION

**Le délai d'avertissement peut varier en fonction de la vitesse du véhicule qui s'approche à vive allure.**

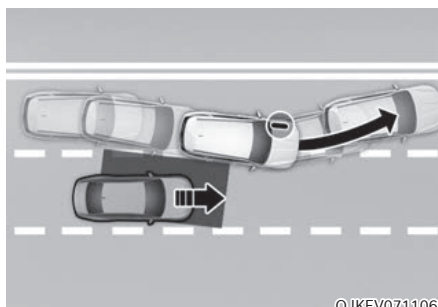

OJKEV071106

Lors du changement de voie avec détection de la voie devant, si l'assistance à l'évitement de collision d'angle mort détecte qu'il y a un risque de collision avec un véhicule qui approche dans l'angle mort, la fonction aidera à éviter la collision en appliquant les freins.

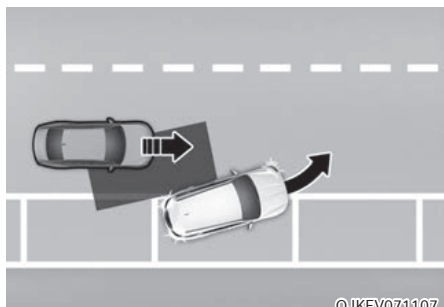

©JKEV071107

Lorsque vous sortez d'un espace de stationnement en marche avant, si l'assistant à l'évitement de collision dans l'angle mort juge qu'il y a un risque de collision avec un véhicule qui s'approche dans l'angle mort, la fonction vous aide à éviter la collision en appliquant les freins.

### Capteur de détection



OJKEV051076

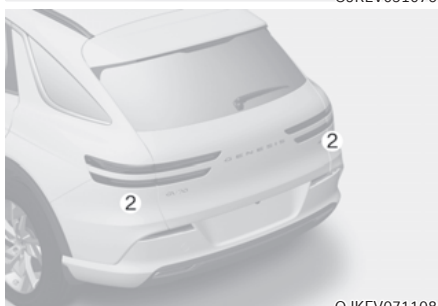

OJKEV071108

[1] : Caméra avant

[2] : Radar d'angle arrière

Reportez-vous à l'image ci-dessus pour la position détaillée des capteurs de détections.



## ATTENTION

Prenez les précautions suivantes pour maintenir les performances optimales des capteurs :

- Ne démontez JAMAIS le détecteur ou l'ensemble de détecteurs. Ne les endommagez pas non plus.
- S'il y a un impact sur le radar d'angle arrière ou près du radar, même si le message d'avertissement ne s'affiche pas sur le combiné d'instruments, l'aide à l'évitement de collision d'angle mort peut ne pas fonctionner correctement. Nous vous conseillons de faire inspecter le véhicule par un concessionnaire agréé pour les produits de la marque Genesis.
- Si les capteurs ont été remplacés ou réparés, nous vous conseillons de faire inspecter votre véhicule par un concessionnaire Genesis agréé.
- Utilisez uniquement des pièces d'origine pour réparer le pare-chocs avant ou arrière où se trouve le radar d'angle arrière.
- Les pièces d'origine du pare-chocs arrière avec radars d'angle arrière ont monté leurs performances. Remplacer ou peindre le pare-chocs arrière peut entraîner de mauvaises performances de l'aide à l'évitement de collision d'angle mort. Lorsque les pièces doivent être remplacées ou modifiées, veillez à utiliser des produits de qualité.
- N'appliquez pas de cadre de plaque d'immatriculation ou d'objets tels qu'un autocollant, un film ou une protection de pare-chocs à proximité du radar d'angle arrière.
- L'assistance à l'évitement de collision d'angle mort peut ne pas fonctionner correctement si le pare-choc a été remplacé ou si la zone autour du radar a été endommagée ou peinte.
- Si une remorque, un porte-vélos, etc. est installé, cela peut nuire aux performances du radar d'angle arrière ou empêcher l'Assistance à l'évitement de collision d'angle mort de fonctionner correctement.
- Pour plus de détails sur les précautions relatives à la caméra avant, reportez-vous à la section « Assistance à la prévention des collisions avant (FCA) » dans ce chapitre.

## Réglages de l'assistance à l'évitement de collision d'angle mort

### Sécurité d'angle mort

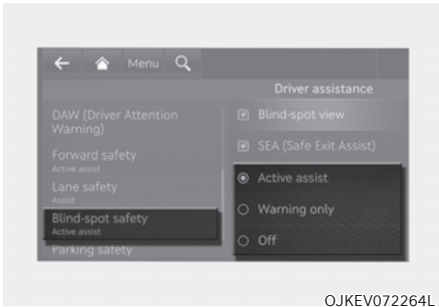

Véhicule allumé, sélectionnez ou désélectionnez « Configuration ou Véhicule → Assistance au conducteur → Sécurité angle mort » dans le menu Réglages afin de déterminer s'il faut utiliser chaque fonction.

- Si « Assistant activé » est sélectionné, l'assistant à l'évitement de collision dans l'angle mort avertira le conducteur par un message d'avertissement, un signal sonore et des vibrations dans le volant en fonction des niveaux de risque de collision. L'assistance au freinage s'activera en fonction des niveaux des risques de collision.
- Si « Avertissement seul » est sélectionné, l'assistance d'évitement de collision d'angle mort avertira le conducteur par un message d'avertissement, un signal sonore et des vibrations dans le volant en fonction des niveaux de risque de collision. Le freinage ne sera pas contrôlé.
- Si vous sélectionnez « OFF », l'assistance à l'évitement de collision d'angle mort s'éteint.



Lorsque le véhicule est redémarré et que l'assistance à l'évitement de collision d'angle mort est désactivée, le message « Le système de sécurité d'angle mort est désactivé » s'affiche sur le combiné d'instruments.

Si vous changez le réglage de « Off » à « Active Assist » (Assistance active) ou « Warning Only » (Avertissement uniquement), le témoin du rétroviseur extérieur clignotera pendant trois secondes.

De plus, si le véhicule est allumé, lorsque l'assistance à l'évitement de collision d'angle mort est réglée sur « Assistant activé » ou « Avertissement seul », le témoin du rétroviseur extérieur clignote pendant trois secondes.



### AVERTISSEMENT

- Si « Avertissement seul » est sélectionné, le freinage ne sera pas assisté.
- Si « Off (Désactivé) » est sélectionné, le conducteur doit toujours être attentif aux alentours et conduire de manière sûre.



## ATTENTION

Quand la remorque est connectée, l'assistance à l'évitement de collision en angle mort est automatiquement désactivée (si équipé). Dans ce cas, vous ne pouvez pas recevoir d'aide de l'assistant à l'évitement de collision en angle mort. Conduisez toujours avec prudence.

## Informations

Si le véhicule est redémarré, l'assistance à l'évitement de collision d'angle mort conservera le dernier réglage.

### *Délai d'avertissement*

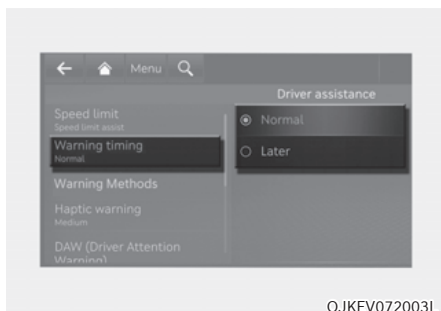

Véhicule allumé, sélectionnez « Configuration → Véhicule → Assistance au conducteur → Temps de réaction » dans le menu Réglages pour modifier le délai d'activation initial de l'avertissement de l'assistance d'évitement de collision en angle mort. Le moment de l'avertissement peut être réglé sur « Normal (Standard) » ou « Plus tard ».

- Utilisez « Normal (Standard) » dans des conditions de conduite normales. Si le moment de l'avertissement semble sensible, mettez-le sur « Plus tard ».
- Si vous sélectionnez « Plus tard », l'assistance à la prévention des collisions avant avertit le conducteur plus lentement.

## Informations

Si vous changez le moment de l'avertissement, celui des autres systèmes d'assistance au conducteur peut changer.

### *Méthodes d'avertissement*

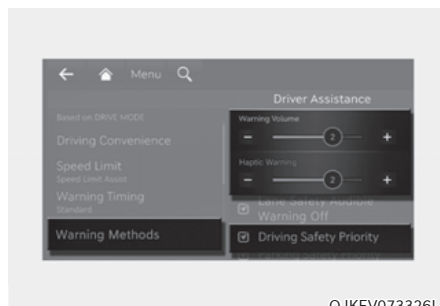

Véhicule allumé, allez dans Configuration → Véhicule → Assistance au conducteur → Méthodes d'avertissement depuis les paramètres du système d'infodivertissement pour sélectionner ce qui suit :

- Volume du signal sonore : le volume du signal sonore peut être ajusté.
- Avertissement tactile : la vibration du volant peut être définie.
- Priorité à la sécurité de conduite : votre véhicule baisse tous les autres volumes audio lorsque l'avertissement du système d'assistance au conducteur retentit.

## Informations

- Si vous changez les méthodes d'avertissement, les méthodes d'avertissement des autres systèmes d'assistance au conducteur peuvent changer.
- La méthode d'avertissement conservera son dernier réglage même si le véhicule est redémarré.
- Le menu des réglages peut ne pas être disponible pour votre véhicule selon les caractéristiques et les spécifications du véhicule.

- Le volume du signal sonore et l'avertissement tactile ne peuvent pas être éteints en même temps. Lorsque l'un des avertissements est éteint, l'autre s'allume.



### ATTENTION

- Le réglage du délai et du volume sonore d'avertissement s'applique à toutes les fonctions de l'assistance à l'évitement de collision d'angle mort.
- Même si « Normal (Standard) » est sélectionné pour le moment de l'avertissement, si un véhicule s'approche à grande vitesse, l'avertissement peut sembler tardif.
- Sélectionnez « Plus tard » comme moment de l'avertissement lorsque la circulation est fluide et lente.

## Utilisation de l'assistance à l'évitement de collision d'angle mort

### Détection du véhicule



- Pour alerter le conducteur qu'un véhicule est détecté, le témoin dans le rétroviseur extérieur et l'affichage tête haute (si équipé) s'allume.
- La détection de véhicule est opérationnelle lorsque la vitesse de votre véhicule est supérieure à 20 km/h (12 mi/h) et que la vitesse du véhicule dans la zone de l'angle mort est supérieure à 10 km/h (7 mi/h).

### Avertissement de collision

- L'avertissement de collision fonctionne lorsque le clignotant est allumé dans la direction du véhicule détecté.
- Pour alerter le conducteur d'une collision, le témoin lumineux du rétroviseur extérieur et de l'affichage tête haute (si équipé) clignotera. Dans le même temps, un signal sonore retentira et le volant se mettra à vibrer.
- L'avertissement de collision se met en marche quand la vitesse de votre véhicule est supérieure à 40 km/h (24 mi/h) et que la vitesse du véhicule dans l'angle mort est supérieure à 10 km/h (7 mi/h).
- Lorsque le clignotant est désactivé ou que vous vous écarterez de la voie, l'avertissement de collision est annulé et l'assistance à l'évitement de collision dans l'angle mort revient à l'état de détection du véhicule.



### Informations

Si « Avertissement seul » est sélectionné dans le menu Réglages, l'avertissement de collision fonctionnera lorsque votre véhicule s'approche de la voie où le véhicule dans l'angle mort est détecté.



### AVERTISSEMENT

- La portée de détection du radar d'angle avant ou arrière est déterminée par la largeur de route standard. Par conséquent, sur une route étroite, l'assistance à l'évitement de collision d'angle mort peut détecter d'autres véhicules situés à deux voies d'écart et vous avertir. En revanche, sur une route large, l'aide à l'évitement de collision d'angle mort peut ne pas être en mesure de détecter un véhicule roulant dans la voie adjacente et peut ne pas vous avertir.

- Lorsque les feux de détresse sont allumés, l'avertissement de collision par le clignotant ne fonctionnera pas.

### *Assistant d'évitement de collision (en roulant)*



- Pour alerter le conducteur d'une collision, le témoin lumineux du rétroviseur extérieur clignote et un message d'avertissement s'affiche sur le combiné d'instruments. Dans le même temps, un avertissement sonore retentit, le voyant sur l'affichage tête haute (si équipé) clignote et le volant vibre.
- Le freinage d'urgence interviendra pour aider à prévenir la collision avec le véhicule dans la zone de l'angle mort.
- L'assistance à l'évitement de collision dans l'angle mort fonctionne lorsque la vitesse de votre véhicule est comprise entre 60 et 200 km/h (37 et 124 mi/h) et que les deux voies sont détectées.



### **ATTENTION**

- L'assistance à l'évitement de collision sera annulé dans les circonstances suivantes :
  - Votre véhicule passe sur la voie suivante à une certaine distance
  - Votre véhicule est éloigné du risque de collision
  - Le volant est braqué à fond
  - La pédale de frein est enfoncée
  - L'aide à l'évitement de collision avant fonctionne
- Lorsque l'aide à l'évitement de collision d'angle mort est opérationnelle ou lorsque vous changez de voie, vous devez revenir au centre de la voie. L'aide à l'évitement de collision d'angle mort ne fonctionnera pas si le véhicule n'occupe pas le centre de la voie.

### Aide à l'évitement de collision (en démarant)



- Pour alerter le conducteur d'une collision, le témoin lumineux du rétroviseur extérieur clignote et un message d'avertissement s'affiche sur le combiné d'instruments. Dans le même temps, un avertissement sonore retentit, le voyant sur l'affichage tête haute clignote et le volant vibre.
- Le freinage d'urgence interviendra pour aider à prévenir la collision avec le véhicule dans la zone de l'angle mort.
- L'assistance à l'évitement de collision d'angle mort fonctionne lorsque la vitesse de votre véhicule est inférieure à 3 km/h (2 mi/h) et que la vitesse du véhicule dans la zone de l'angle mort est supérieure à 5 km/h (3 mi/h).

- Lorsque le véhicule est immobilisé à la suite d'un freinage d'urgence, le message d'avertissement « Conduisez prudemment » s'affiche sur le combiné d'instruments.  
Pour votre sécurité, le conducteur doit appuyer immédiatement sur la pédale de frein et vérifier les alentours.
- Le contrôle du freinage se terminera une fois que le véhicule sera immobilisé à la suite d'un freinage d'urgence après environ 2 secondes.



## AVERTISSEMENT

Prenez les précautions suivantes pour utiliser l'aide à l'évitement de collision d'angle mort :

- Pour votre sécurité, modifiez uniquement les réglages après avoir garé le véhicule dans un endroit sûr.
- Si le message d'avertissement d'un autre système s'affiche ou si un signal sonore retentit, le message d'avertissement de l'assistance d'évitement de collision d'angle mort peut ne pas s'afficher et le signal sonore peut ne pas retentir.
- Il est possible que vous n'entendiez pas le signal sonore de l'aide à l'évitement de collision d'angle mort s'il y a du bruit autour de vous.
- L'aide à l'évitement de collision d'angle mort peut ne pas fonctionner si le conducteur freine pour éviter une collision.
- Lorsque l'aide à l'évitement de collision d'angle mort fonctionne, la fonction annulera le contrôle du freinage automatiquement si le conducteur enfonce excessivement la pédale d'accélérateur ou braque brutalement.
- Pendant le fonctionnement de l'aide à l'évitement de collision d'angle mort, le véhicule peut s'arrêter subitement, blesser les passagers et déplacer des objets non fixés. Bouclez toujours votre ceinture de sécurité et rangez les objets en sécurité.
- Même s'il y a un problème avec l'aide à l'évitement de collision d'angle mort, le freinage de base du véhicule fonctionnera normalement.

- L'aide à l'évitement de collision d'angle mort ne fonctionne pas dans toutes les situations et ne peut pas éviter toutes les collisions.
- Selon la route et les conditions de conduite, l'aide à l'évitement de collision d'angle mort peut avertir le conducteur en retard ou ne pas le prévenir.
- Le conducteur doit garder le contrôle du véhicule en tout temps. Ne comptez pas seulement sur l'aide à l'évitement de collision d'angle mort. Maintenez une distance de freinage de sécurité et, si nécessaire, appuyez sur la pédale de frein pour ralentir ou pour arrêter le véhicule.
- N'actionnez jamais délibérément l'aide à l'évitement de collision avant sur des personnes, des animaux, des objets, etc. Cela pourrait provoquer des blessures graves ou la mort.



## AVERTISSEMENT

La commande de frein peut ne pas fonctionner correctement selon le statut de l'ESC (contrôle électronique de stabilité).

Il n'y aura un avertissement que lorsque :

- Le témoin de l'ESC (contrôle électronique de stabilité) est allumé
- L'ESC (contrôle électronique de stabilité) exerce une fonction différente

## Limites et dysfonctionnement de l'aide à l'évitement de collision d'angle mort

### *Dysfonctionnement de l'aide à l'évitement de collision d'angle mort*

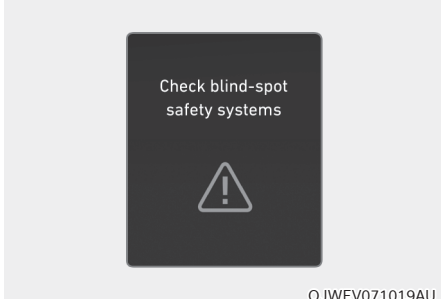

OJWEV071019AU

Lorsque l'aide à l'évitement de collision dans l'angle mort ne fonctionne pas correctement, le message « Vérifiez le(s) système(s) de sécurité d'angle d'angle mort » s'affiche sur le combiné d'instruments pendant plusieurs secondes et le témoin d'avertissement principal s'allume sur le combiné. Dans ce cas, nous vous conseillons de faire inspecter le véhicule par un concessionnaire agréé pour les produits de la marque Genesis.

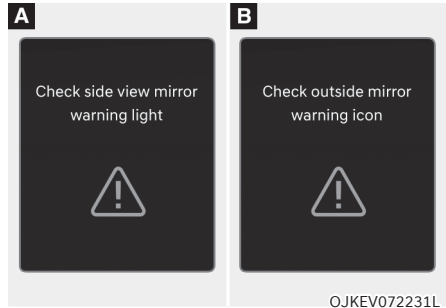

OJKEV072231L

Lorsque le témoin du rétroviseur extérieur ne fonctionne pas correctement, le message « Vérifiez le voyant d'avert. lumineux rétro. extérieur » ou « Vérifiez l'icône d'avert. rétro. extérieur » s'affiche sur le combiné d'instruments pendant plusieurs secondes et le témoin d'avertissement principal (⚠) s'allume sur le combiné. Dans ce cas, nous vous conseillons de faire inspecter le véhicule par un concessionnaire agréé pour les produits de la marque Genesis.

### **Aide à l'évitement de collision d'angle mort désactivée**

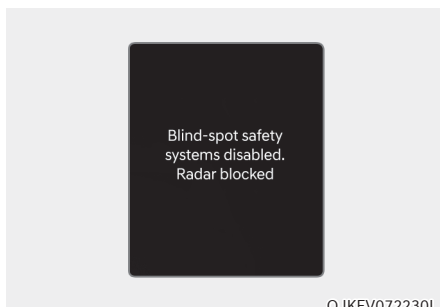

Lorsque le pare-chocs arrière autour du radar d'angle arrière ou du détecteur est recouvert de corps étrangers, comme de la neige ou de la pluie, ou lorsqu'on attache une remorque ou un porte-vélos, cela peut réduire les performances de détection et limiter ou désactiver temporairement l'aide à l'évitement de collision d'angle mort.

Dans ce cas, le message « Système(s) de sécurité d'angle mort désactivé(s). Radar blocked » (Système de sécurité d'angle mort désactivé. Radar bloqué) apparaîtra sur le combiné d'instruments.

L'assistance à l'évitement de collision d'angle mort retrouve un comportement normal lorsque de tels corps étrangers ou remorque, etc. sont retirés, puis lorsque le véhicule est redémarré.

Si l'assistant à l'évitement de collision d'angle mort ne fonctionne pas correctement après l'avoir supprimé, nous vous conseillons de faire inspecter le véhicule par un concessionnaire agréé pour les produits de la marque Genesis.



### **AVERTISSEMENT**

- Même si le message d'avertissement ne s'affiche pas dans le combiné d'instruments, il se peut que l'assistance d'évitement de collision d'angle mort ne fonctionne pas correctement.
- L'aide à l'évitement de collision d'angle mort peut ne pas fonctionner correctement dans une zone (par exemple, un terrain vague), où aucun objet n'est détecté juste après la mise en marche du véhicule, ou lorsque le capteur de détection est bloqué par des corps étrangers juste après la mise en marche du véhicule.



### **ATTENTION**

**Désactivez l'aide à l'évitement de collision dans l'angle mort pour installer ou retirer une remorque, un porte-bagages ou un autre accessoire. Activez l'aide à l'évitement de collision dans l'angle mort lorsque vous avez terminé.**

### **Limites de l'aide à l'évitement de collision d'angle mort**

L'aide à l'évitement de collision avant peut ne pas fonctionner normalement, ou peut fonctionner de manière inattendue dans les circonstances suivantes :

- Par mauvais temps, comme de fortes neiges, une pluie battante, etc.
- Le capteur de détection est couvert de neige, de pluie, de saleté, etc.
- La température autour du capteur de détection est élevée ou faible en raison de l'environnement.
- Le capteur de détection est bloqué lors de la conduite à proximité d'un véhicule, d'un pilier ou d'un mur.
- Conduite sur une bretelle d'autoroute ou passage d'un péage.

- Le revêtement de la route (ou le terrain périphérique) contient anormalement des composants métalliques (probablement dus à la construction d'un métro).
- Il y a un objet fixe à proximité du véhicule, comme des barrières acoustiques, des garde-corps, des bermes centrales, des barrières d'entrée, des lampadaires, des panneaux, des tunnels, des murs, etc. (y compris des structures doubles)
- Conduite sur une route étroite bordée d'arbres ou d'herbe, ou envahie par la végétation
- Conduite dans de vastes étendues où il y a peu de véhicules ou de structures (c'est-à-dire désert, prairie, banlieue, etc.)
- La voie est difficile à voir en raison de corps étrangers, tels que la pluie, la neige, la poussière, le sable, de l'huile et des flaques d'eau
- La couleur du marquage de voie ne se distingue pas de celle de la route
- Il y a des marquages routiers à proximité de la voie ou les marquages routiers ressemblent aux marquages de voie
- L'ombre d'une bande médiane, des arbres, d'une glissière de sécurité, de murs antibruit, etc. se trouve sur le marquage de voie.
- Le nombre de voies augmente ou diminue ou les marquages de voie se croisent
- Il existe plus de deux marquages routiers
- Les marquages de voies sont complexes ou une structure remplace les lignes, comme une zone de construction.
- Il existe des marquages routiers, tels que des voies en zigzag, des marquages de passages pour piétons et des panneaux de signalisation
- La voie disparaît brusquement, comme à une intersection
- La voie est très large ou très étroite
- Il y a une bordure ou un bas-côté sans voie de circulation
- Le véhicule devant roule avec un côté sur le marquage de la voie
- La distance par rapport au véhicule précédent est extrêmement courte ou le véhicule précédent couvre le marquage de la voie
- L'autre véhicule vous suit de très près ou l'autre véhicule passe à proximité de votre véhicule
- La vitesse de l'autre véhicule est tellement élevée qu'il passe devant votre véhicule en peu de temps
- Votre véhicule passe près de l'autre véhicule
- Votre véhicule change de voie
- Votre véhicule a démarré en même temps que le véhicule adjacent, puis accéléré
- Le véhicule dans la voie adjacente s'éloigne de deux voies ou le véhicule situé à deux voies d'écart passe sur la voie adjacente
- Une remorque, un porte-vélo ou autre est installé autour du radar d'angle arrière
- Le pare-chocs autour du radar d'angle arrière est recouvert de matières étrangères, telles qu'un autocollant, un protecteur de pare-chocs, un porte-vélos, etc.
- Le pare-chocs autour du radar d'angle arrière est impacté, endommagé ou le radar n'est pas en position
- La hauteur de votre véhicule est faible ou élevée en raison de charges lourdes, d'une pression anormale des pneus, etc.



L'aide à l'évitement de collision d'angle mort peut ne pas fonctionner correctement ou elle peut fonctionner de manière inattendue quand les objets suivants sont détectés :

- Détection d'un deux-roues
- Un véhicule tel qu'une remorque plate est détecté
- Un gros véhicule tel qu'un bus ou un camion est détecté
- Un obstacle en mouvement tel qu'un piéton, un animal, un caddie ou une poussette est détecté
- Un véhicule de faible hauteur, comme une voiture de sport, est détecté

Le contrôle de freinage peut ne pas fonctionner, l'attention du conducteur est requise dans les circonstances suivantes :

- Le véhicule vibre fortement lorsqu'il roule sur une route cahoteuse, une route dégradée ou une plaque de béton
- Conduite sur une surface rendue glissante par la neige, une flaque d'eau, du verglas, etc.
- La pression des pneus est faible ou un pneu est endommagé
- Le système de freinage a été modifié
- Le véhicule change brusquement de voie

### **i** Informations

Pour plus de détails sur les limites de la caméra avant, reportez-vous à la section « Assistance à l'évitement de collision avant (FCA) » et « Système d'assistance au maintien de voie (LKA) » dans ce chapitre.

#### • Conduite sur une route sinueuse



**L'aide à l'évitement de collision d'angle mort peut ne pas fonctionner correctement dans les courbes. La fonction peut ne pas détecter le véhicule dans la voie adjacente.**

**Faites toujours attention aux conditions de circulation en conduisant.**

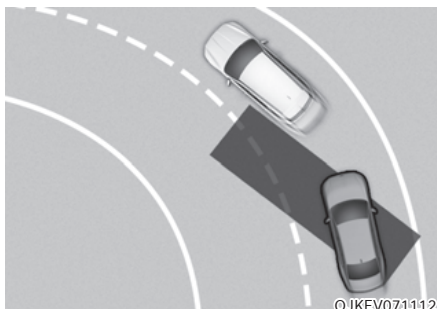

**L'aide à l'évitement de collision d'angle mort peut ne pas fonctionner correctement dans les courbes. La fonction peut reconnaître un véhicule dans la même voie.**

**Faites toujours attention aux conditions de circulation en conduisant.**

- Conduite sur une route en pente

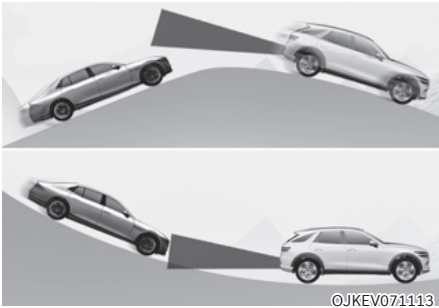

L'assistance à l'évitement de collision d'angle mort peut ne pas fonctionner correctement dans les côtes. La fonction peut ne pas détecter le véhicule sur la voie suivante ou détecter incorrectement le sol ou la structure. Faites toujours attention à la route et aux conditions de conduite lorsque vous conduisez.

- Dans une zone où la route fusionne/ se divise

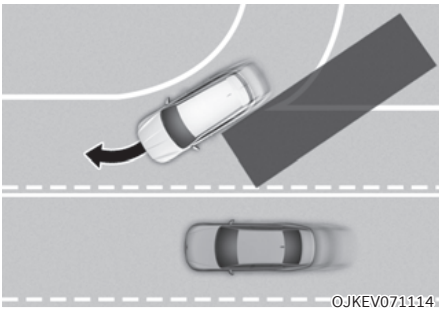

L'aide à l'évitement de collision d'angle mort peut ne pas fonctionner correctement lorsque des voies fusionnent ou se séparent. La fonction peut ne pas détecter le véhicule dans la voie adjacente. Faites toujours attention aux conditions de circulation en conduisant.

- En roulant là où les hauteurs de voies sont différentes

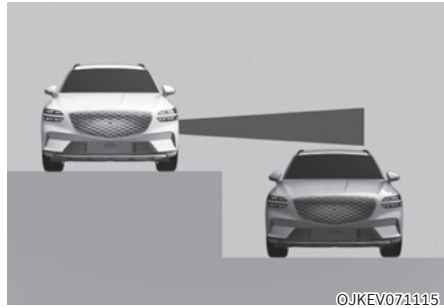

L'aide à l'évitement de collision d'angle mort risque de ne pas fonctionner correctement lorsque les voies sont sur différents niveaux. La fonction peut ne pas détecter le véhicule sur une route ayant des hauteurs de voie différentes (jonction d'un passage inférieur, intersections à niveaux séparés, etc.).

Faites toujours attention aux conditions de circulation en conduisant.

### AVERTISSEMENT

- Lorsque vous tractez une remorque ou un autre véhicule, veillez à désactiver l'aide à l'évitement de collision d'angle mort.
- L'aide à l'évitement de collision d'angle mort peut ne pas fonctionner normalement si elle est perturbée par de fortes ondes électromagnétiques.
- L'aide à l'évitement de collision d'angle mort peut ne pas fonctionner pendant 15 secondes après le démarrage du véhicule, ou lorsque la caméra frontale ou les radars d'angle arrière sont initialisés.

## ALERTE DE SORTIE DU VÉHICULE (SEW) (SI ÉQUIPÉ)

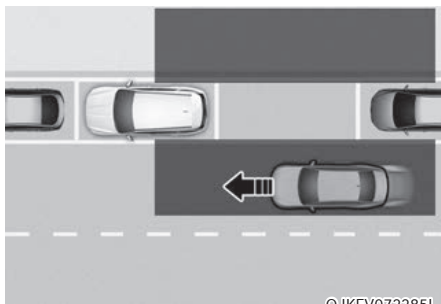

OJKEV072285L

Après l'arrêt du véhicule, si un véhicule venant de derrière est détecté après qu'un passager ouvre la portière, l'alerte de sortie sécurisée préviendra le conducteur par un message d'avertissement et un signal sonore afin d'aider à éviter un impact.



### ATTENTION

Le délai d'avertissement peut varier en fonction de la vitesse du véhicule qui s'approche.

### Capteur de détection

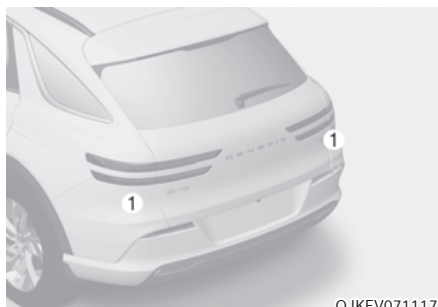

OJKEV071117

[1] : Radar d'angle arrière

Reportez-vous à l'image ci-dessus pour la position détaillée des capteurs de détections.



### ATTENTION

Pour plus de détails sur les précautions des radars d'angle arrière, reportez-vous à la section « Assistance d'évitement de collision d'angle mort (BCA) » dans ce chapitre.

## Réglages de l'avertissement de sortie sécurisée

### Caractéristiques des réglages



### Avertissement de sortie sécurisée

Véhicule allumé, sélectionnez « Configuration → Véhicule → Assistance au conducteur → Sécurité angle mort → SEW (desc. du v. sécuri.) » dans le menu Réglages pour activer l'avertissement de sortie sécurisée et désélectionnez pour désactiver le système.

### AVERTISSEMENT

Le conducteur doit toujours être conscient de son environnement. Si « Descente du véhicule sécurisée » est désélectionné, l'avertissement de sortie sécurisée ne peut pas vous assister.

### ATTENTION

Quand la remorque est connectée, la descente sécurisée du véhicule est automatiquement désactivée (si équipé). Dans ce cas, vous ne pouvez pas recevoir d'aide de la descente de véhicule sécurisée. Conduisez toujours avec prudence.

### Informations

Si le véhicule est redémarré, l'avertissement de sortie sécurisée conservera le dernier réglage.

## Méthodes d'avertissement

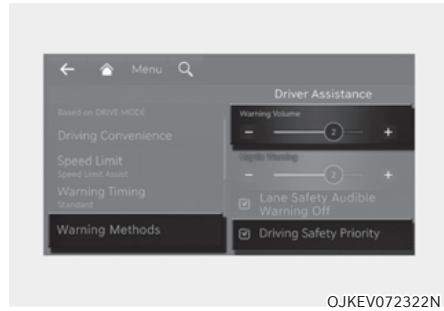

Véhicule allumé, allez dans Configuration → Véhicule → Assistance au conducteur → Méthodes d'avertissement depuis les paramètres du système d'infodivertissement pour sélectionner ce qui suit :

- Volume du signal sonore : le volume du signal sonore peut être ajusté. Si vous éteignez le volume du signal sonore, pour votre sécurité, la fonction peut vous avertir d'un bas volume.
- Priorité à la sécurité de conduite : votre véhicule baisse tous les autres volumes audio lorsque l'avertissement du système d'assistance au conducteur retentit.

### Informations

- Si vous changez les méthodes d'avertissement, les méthodes d'avertissement des autres systèmes d'assistance au conducteur peuvent changer.
- La méthode d'avertissement conservera son dernier réglage même si le véhicule est redémarré.
- Le menu des réglages peut ne pas être disponible pour votre véhicule selon les caractéristiques et les spécifications du véhicule.

## Fonctionnement de la descente du véhicule sécurisée

### Avertissement de sortie sécurisée

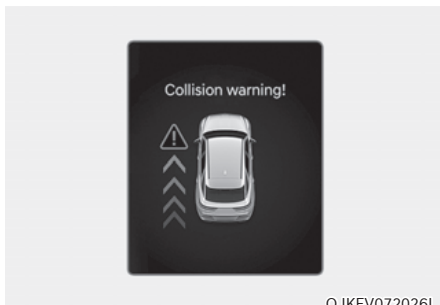

OJKEV072026L

#### Avertissement de collision lorsque l'on sort du véhicule

- Lorsqu'un véhicule arrivant par l'arrière est détecté au moment où une portière s'ouvre, le message d'avertissement « Avertissement de risques de collision » apparaîtra sur le combiné d'instruments et un signal sonore retentira.
- La descente du véhicule sécurisée avertira le conducteur lorsque la vitesse de son véhicule est inférieure à 3 km/h (2 mi/h) et que la vitesse du véhicule approchant à l'arrière est supérieure à 6 km/h (4 mph).



#### AVERTISSEMENT

Prenez les précautions suivantes lorsque vous utilisez l'alerte de sortie sécurisée :

- Pour votre sécurité, modifiez uniquement les réglages après avoir garé le véhicule dans un endroit sûr.
- Si le message d'avertissement d'un autre système s'affiche ou si un signal sonore retentit, le message d'avertissement d'alerte de sortie sécurisée peut ne pas s'afficher et le signal sonore peut ne pas retentir.

- Il est possible que vous n'entendiez pas le signal sonore de l'alerte de sortie sécurisée s'il y a du bruit autour de vous.
- L'alerte de sortie sécurisée ne fonctionne pas dans toutes les situations et ne peut pas prévenir toutes les collisions.
- L'alerte de sortie sécurisée peut avertir le conducteur en retard ou ne pas l'avertir en fonction de la route et des conditions de conduite. Vérifiez toujours les alentours du véhicule.
- Le conducteur et les passagers sont responsables des accidents qu'ils occasionnent en sortant du véhicule. Par conséquent, vérifiez toujours les alentours avant de sortir du véhicule.
- N'actionnez jamais délibérément l'alerte de sortie sécurisée. Cela pourrait entraîner des blessures graves, voire la mort.
- L'avertissement de sortie en sécurité ne fonctionne pas en cas de problème au niveau de l'assistance d'évitement de collision d'angle mort. Le message d'avertissement de l'assistance à l'évitement de collision d'angle mort s'affiche dans les conditions suivantes :
  - Le capteur de l'aide à l'évitement de collision d'angle mort ou son environnement est pollué ou recouvert
  - L'assistance à l'évitement de collision d'angle mort ne prévient pas les passagers ou les avertit à tort

#### Informations

Après l'arrêt du véhicule, l'alerte de sortie en sécurité fonctionnera pendant environ 3 minutes, mais s'arrêtera immédiatement si les portières sont verrouillées.

## Limites et dysfonctionnement de l'avertissement de sortie sécurisée

### Dysfonctionnement de l'avertissement de sortie sécurisée

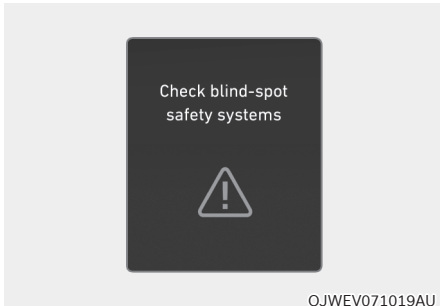

OJWEV071019AU

Lorsque la descente du véhicule sécurisée ne fonctionne pas correctement, le message « Vérifier les systèmes de sécurité angle mort » s'affiche sur le combiné d'instruments pendant plusieurs secondes et le témoin d'avertissement principal (⚠) s'allume sur le combiné. Dans ce cas, nous vous conseillons de faire inspecter le véhicule par un concessionnaire agréé pour les produits de la marque Genesis.

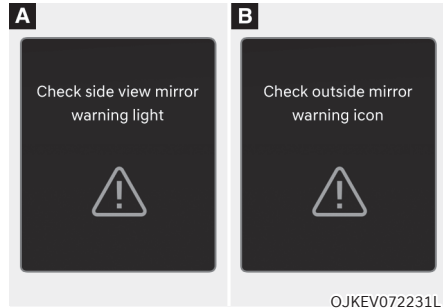

Lorsque le témoin du rétroviseur extérieur ne fonctionne pas correctement, le message « Check side view mirror warning light (Vérifiez le voyant d'avert. lumineux rétro. extérieur) » ou « Check outside mirror warning icon (Vérifiez l'icône d'avert. rétro. extérieur) » s'affiche dans le combiné d'instruments pendant plusieurs secondes et le témoin d'avertissement principal (⚠) s'allume sur le combiné. Dans ce cas, nous vous conseillons de faire inspecter le véhicule par un concessionnaire agréé pour les produits de la marque Genesis.

### Avertissement de sortie sécurisée désactivé

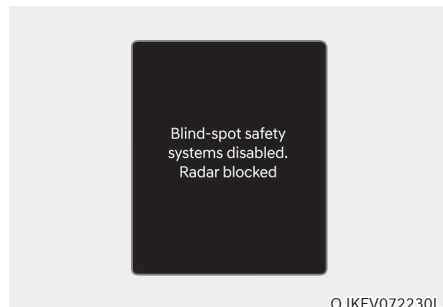

OJKEV072230L

Lorsque le pare-chocs arrière autour du radar d'angle arrière ou du capteur est recouvert de corps étrangers, comme de la neige ou de la pluie, ou lorsqu'on attache une remorque ou un porte-vélos, cela peut réduire les performances de détection et limiter ou désactiver temporairement l'avertissement de sortie de file.

Dans ce cas, le message « Système(s) de sécurité d'angle mort désactivé(s). Radar blocked » (Système de sécurité d'angle mort désactivé. Radar bloqué) apparaîtra sur le combiné d'instruments.

L'avertissement de sortie sécurisée fonctionnera à nouveau correctement lorsque de tels corps étrangers ou remorque, etc. sont retirés, puis lorsque le véhicule est redémarré.

Si l'avertissement de sortie sécurisée ne fonctionne pas correctement après l'avoir supprimé, nous vous conseillons de faire inspecter le véhicule par un concessionnaire agréé pour les produits de la marque Genesis.



### AVERTISSEMENT

- **Même si le message d'avertissement ne s'affiche pas dans le combiné d'instruments, il se peut que l'avertissement de sortie de file ne fonctionne pas correctement.**
- **L'Avertissement de sortie sécurisée peut ne pas fonctionner correctement dans une zone (par exemple, un terrain vague), où aucun objet n'est détecté juste après la mise en marche du véhicule, ou lorsque le capteur de détection est bloqué par des corps étrangers juste après la mise en marche du véhicule.**



### ATTENTION

**Désactivez l'avertissement de sortie sécurisée pour installer ou retirer une remorque, un porte-bagages ou un autre accessoire. Activez l'avertissement de sortie sécurisée lorsque vous avez terminé.**

### **Limites de l'avertissement de sortie sécurisée**

L'avertissement de sortie sécurisée peut ne pas fonctionner de manière appropriée ou il peut fonctionner de manière inattendue dans les circonstances suivantes :

- Sortir du véhicule lorsqu'il y a des arbres ou des herbes hautes
- Sortir du véhicule lorsque la route est mouillée
- Le véhicule en approche roule très vite ou très lentement



### Informations

**Pour plus de détails sur les limitations du radar d'angle arrière, reportez-vous à la section « Assistance à l'évitement de collision d'angle mort (BCA) » dans ce chapitre.**



### AVERTISSEMENT

- **L'alerte de sortie du véhicule peut ne pas fonctionner correctement s'il est perturbé par de fortes ondes électromagnétiques.**
- **L'alerte de sortie du véhicule peut ne pas fonctionner pendant 3 secondes après le démarrage du véhicule ou l'initialisation des radars d'angle arrière.**

## AIDE À LA SORTIE SÉCURISÉE (SEA) (SI ÉQUIPÉ)

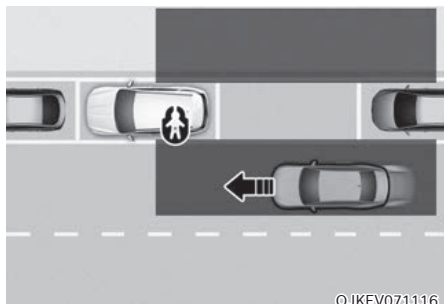

Quand votre véhicule est arrêté, et si l'assistant de Descente du véhicule sécurisée détecte un véhicule approchant l'angle arrière de votre véhicule et qu'un passager ouvre une porte, il vous avertit à l'aide d'un message et d'un signal sonore pour éviter une collision.



De plus, lorsque le bouton de verrouillage électronique de sécurité enfant est en position LOCK et qu'un véhicule s'approchant de la zone arrière est détecté, le bouton de verrouillage électronique de sécurité pour enfants ne se déverrouille pas même si le conducteur appuie sur le bouton pour empêcher les portes arrière de s'ouvrir.

### ATTENTION

- Le délai d'avertissement peut varier en fonction de la vitesse du véhicule qui s'approche.
- N'utilisez pas le Safe Exit Assist à la place du bouton de verrouillage électronique de la sécurité enfant. Pour protéger les passagers des sièges arrière, utilisez le bouton de verrouillage électronique de la sécurité enfant.

Pour plus de détails, reportez-vous à la section « Verrouillage électronique de sécurité enfant » du chapitre 5.

### Capteur de détection

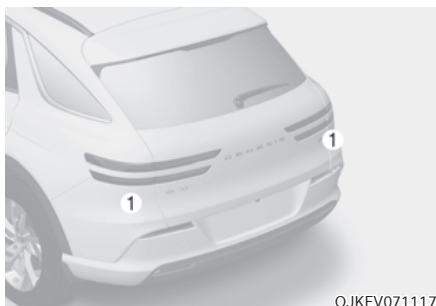

[1] : Radar d'angle arrière

Reportez-vous à l'image ci-dessus pour la position détaillée des capteurs de détections.

### ATTENTION

Pour plus de détails sur les précautions des radars d'angle arrière, reportez-vous à la section « Assistance d'évitement de collision d'angle mort (BCA) » dans ce chapitre.



## Réglages de l'aide à la sortie sécurisée

### Assistance de sortie en sécurité

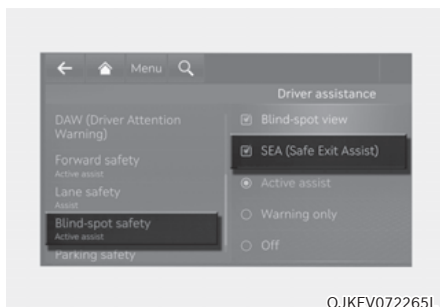

OJKEV072265L

Véhicule allumé, sélectionnez « Configuration → Véhicule → Assistance au conducteur → Sécurité angle mort → SEA (sortir du véhicule) » dans le menu Réglages pour activer l'avertissement de sortie sécurisée et désélectionnez pour désactiver le système.



### AVERTISSEMENT

**Le conducteur doit toujours être conscient de son environnement. Si l'option « Assistance de sortie d'urgence » est désélectionnée, l'assistance de sortie d'urgence ne peut pas vous aider.**



### ATTENTION

Quand la remorque est connectée, l'assistance de sortie sécurisée du véhicule est automatiquement désactivée (si équipé). Dans ce cas, vous ne pouvez pas recevoir d'aide de l'assistance de sortie sécurisée du véhicule. Conduisez toujours avec prudence.



### Informations

Si le véhicule est redémarré, l'aide à la sortie sécurisée conservera le dernier réglage.

## Méthodes d'avertissement

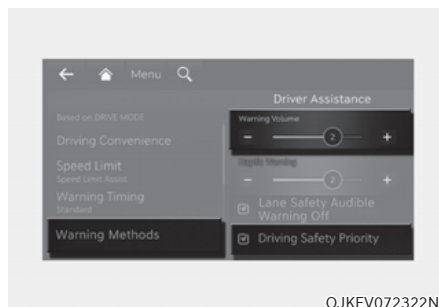

OJKEV072322N

Véhicule allumé, allez dans Configuration → Véhicule → Assistance au conducteur → Méthodes d'avertissement depuis les paramètres du système d'infodivertissement pour sélectionner ce qui suit :

- Volume du signal sonore : le volume du signal sonore peut être ajusté. Si vous éteignez le volume du signal sonore, pour votre sécurité, la fonction peut vous avertir d'un bas volume.
- Priorité à la sécurité de conduite : votre véhicule baisse tous les autres volumes audio lorsque l'avertissement du système d'assistance au conducteur retentit.



### Informations

- Si vous changez les méthodes d'avertissement, les méthodes d'avertissement des autres systèmes d'assistance au conducteur peuvent changer.
- La méthode d'avertissement conservera son dernier réglage même si le véhicule est redémarré.
- Le menu des réglages peut ne pas être disponible pour votre véhicule selon les caractéristiques et les spécifications du véhicule.

## Fonctionnement de l'aide à la sortie sécurisée

### Avertissement de collision lorsque l'on sort du véhicule

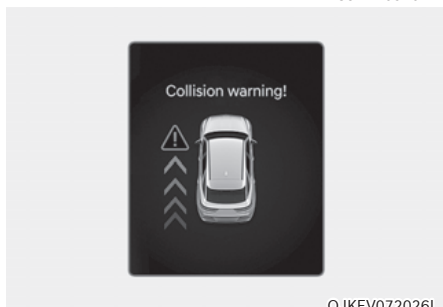

- Lorsqu'un véhicule arrivant par l'arrière est détecté au moment où une portière s'ouvre, le message d'avertissement « Avertissement de risques de collision » apparaîtra sur le combiné d'instruments et un signal sonore retentira.
- L'aide à la sortie sécurisée avertit le conducteur lorsque la vitesse de son véhicule est inférieure à 3 km/h (2 mi/h) et que la vitesse du véhicule approchant à l'arrière est supérieure à 6 km/h (4 mi/h).

## Aide à la sortie en toute sécurité associée au verrouillage électronique de sécurité pour enfants

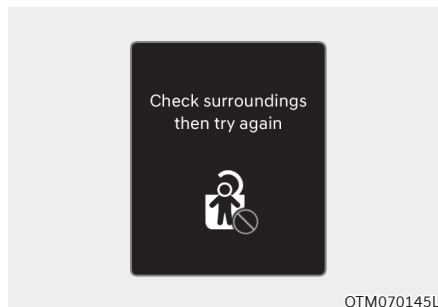

- Lorsque le verrouillage électronique de la sécurité enfant fonctionne et qu'un véhicule approchant par l'arrière est détecté, les portières arrière ne peuvent pas être déverrouillées même si le conducteur essaie de les déverrouiller à l'aide du bouton de verrouillage électronique de la sécurité enfant. Le témoin du rétroviseur extérieur clignotera et le message d'avertissement « Check surroundings then try again » (Vérifiez la zone environnante et essayez à nouveau) s'affiche sur le combiné d'instruments.
- L'aide à la sortie sécurisée avertira le conducteur lorsque la vitesse de son véhicule est inférieure à 3 km/h (2 mi/h) et que la vitesse du véhicule approchant à l'arrière est supérieure à 6 km/h (4 mi/h).

### **i** Informations

**Pour plus de détails concernant le bouton de verrouillage de sécurité enfant, reportez-vous à la section « Verrouillage électronique de la sécurité enfant » au chapitre 5.**



## ATTENTION

Si le conducteur appuie à nouveau sur le bouton de verrouillage électronique de la sécurité enfant dans les 10 secondes suivant l'apparition du message d'avertissement, l'aide à la sortie sécurisée jugera que le conducteur a déverrouillé les portes en s'étant assuré qu'il n'y a plus de danger. Le verrouillage électronique de la sécurité enfant se désactivera (voyant sur le bouton éteint) et les portières arrière se déverrouilleront. Vérifiez toujours les alentours avant de désactiver le bouton de verrouillage électronique de la sécurité enfant.



## Informations

Quand une porte arrière est ouverte de l'extérieur, l'aide à la sortie sécurisée n'exerce aucune influence.



## AVERTISSEMENT

Prenez les précautions suivantes lorsque vous utilisez l'aide à la sortie sécurisée :

- Pour votre sécurité, modifiez les réglages après avoir garé le véhicule dans un endroit sûr.
- Si le message d'avertissement d'un autre système s'affiche ou si un signal sonore retentit, le message d'avertissement d'aide à la sortie sécurisée peut ne pas s'afficher et le signal sonore peut ne pas retentir.
- Il est possible que vous n'entendiez pas le signal sonore de l'aide à la sortie sécurisée s'il y a du bruit autour de vous.
- L'aide à la sortie sécurisée ne fonctionne pas dans toutes les situations et ne peut pas prévenir toutes les collisions.
- L'aide à la sortie sécurisée peut avertir le conducteur en retard ou ne pas l'avertir en fonction de la route et des conditions de conduite. Vérifiez toujours les alentours du véhicule.
- Le conducteur et les passagers sont responsables des accidents qu'ils occasionnent en sortant du véhicule. Par conséquent, vérifiez toujours les alentours avant de sortir du véhicule.
- N'actionnez jamais délibérément l'aide à la sortie sécurisée. Cela pourrait entraîner des blessures graves, voire la mort.



## Informations

- Après l'arrêt du véhicule, l'assistant de sortie en sécurité fonctionnera pendant environ 3 minutes, mais s'arrête immédiatement si les portières sont verrouillées.
- Les images et les couleurs dans le combiné d'instruments peuvent varier en fonction du type de combiné ou du thème sélectionné.

## Limites et dysfonctionnement de l'aide à la sortie sécurisée

### Dysfonctionnement de l'aide à la sortie sécurisée



Lorsque l'aide à la sortie sécurisée du véhicule ne fonctionne pas correctement, le message « Check Blind-Spot Safety system » (Vérifiez le système de sécurité d'angle mort) apparaît sur le combiné d'instruments pendant plusieurs secondes et le témoin d'avertissement principal (⚠) s'allume sur le combiné d'instruments. Dans ce cas, nous vous conseillons de faire inspecter le véhicule par un concessionnaire agréé pour les produits de la marque Genesis.

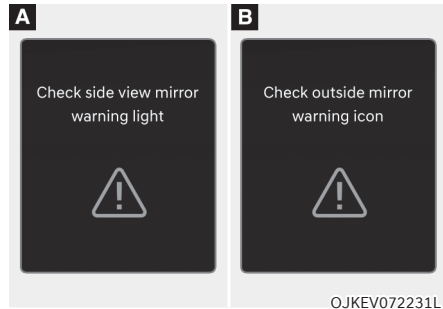

Lorsque le témoin du rétroviseur extérieur ne fonctionne pas correctement, le message « Vérifiez le voyant d'avert. lumineux rétro. extérieur » ou (« Vérifiez l'icône d'avert. rétro. extérieur ») s'affiche sur le combiné d'instruments pendant plusieurs secondes et le témoin d'avertissement principal (⚠) s'allume sur le combiné. Dans ce cas, nous vous conseillons de faire inspecter le véhicule par un concessionnaire agréé pour les produits de la marque Genesis.

## Aide à la sortie sécurisée désactivée

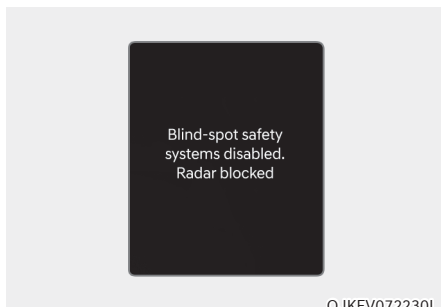

Lorsque le pare-chocs arrière autour du radar d'angle arrière ou du capteur est recouvert de corps étrangers, comme de la neige ou de la pluie, ou lorsqu'on attache une remorque ou un porte-vélos, cela peut réduire les performances de détection et limiter ou désactiver temporairement l'assistance à la sortie sécurisée.

Dans ce cas, le message « Système(s) de sécurité d'angle mort désactivé(s). Radar blocked » (Système de sécurité d'angle mort désactivé. Radar bloqué) apparaîtra sur le combiné d'instruments.

L'assistant à la sortie sécurisée fonctionnera à nouveau correctement lorsque de tels corps étrangers ou remorque, etc. sont retirés, puis lorsque le véhicule est redémarré.

Si l'assistant à la sortie sécurisée ne fonctionne pas correctement après l'avoir supprimé, nous vous conseillons de faire inspecter le véhicule par un concessionnaire agréé pour les produits de la marque Genesis.



### AVERTISSEMENT

- Même si le message d'avertissement n'apparaît pas dans le combiné d'instruments, il se peut que l'assistance à la sortie sécurisée ne fonctionne pas correctement.
- L'assistant de sortie sécurisée peut ne pas fonctionner correctement dans une zone (par exemple, un

terrain vague), où aucun objet n'est détecté juste après la mise en marche du véhicule, ou lorsque le capteur de détection est bloqué par des corps étrangers juste après la mise en marche du véhicule.



### ATTENTION

Désactivez l'aide à la sortie sécurisée pour attacher ou détacher une remorque, un porte-vélos ou un autre accessoire. Activez l'aide à la sortie sécurisée une fois l'opération terminée.

### Limites de l'aide à la sortie sécurisée

L'assistance à la sortie sécurisée peut ne pas fonctionner de manière appropriée ou elle peut fonctionner de manière inattendue dans les circonstances suivantes :

- Sortir du véhicule lorsqu'il y a des arbres ou des herbes hautes
- Sortir du véhicule lorsque la route est mouillée
- Le véhicule en approche roule très vite ou très lentement



### Informations

Pour plus de détails sur les limitations du radar d'angle arrière, reportez-vous à la section « Assistance à l'évitement de collision d'angle mort (BCA) » dans ce chapitre.



### AVERTISSEMENT

- L'assistance à la sortie sécurisée peut ne pas fonctionner de manière appropriée si elle est perturbée par de fortes ondes électromagnétiques.
- L'assistance à la sortie sécurisée peut ne pas fonctionner pendant 3 secondes après le démarrage du véhicule ou l'initialisation des radars d'angle arrière.

## AIDE MANUELLE À LA LIMITE DE VITESSE (MSLA)

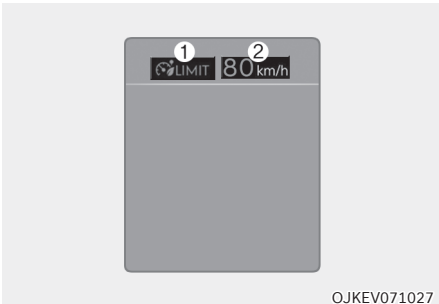

OJKEV071027

- (1) Indicateur de limite de vitesse
- (2) Vitesse de consigne

Vous pouvez définir la limite de vitesse lorsque vous ne voulez pas dépasser une vitesse spécifique.

Si vous roulez en dépassant la limite de vitesse prédéfinie, le système d'assistance manuelle à la limitation de vitesse interviendra (la limite de vitesse définie clignotera et le carillon retentira) jusqu'à ce que la vitesse du véhicule revienne dans la limite.

### Fonctionnement de l'aide à la limitation de vitesse manuelle *Réglage de la limite de vitesse*



OJKEV071118

1. Maintenez enfoncé le bouton Driving Assist (🚗) à la vitesse souhaitée. L'indicateur de limite de vitesse (LIMIT) s'allume sur le combiné d'instruments.



OJKEV071119

2. Appuyez sur le + ou le -, puis relâchez-le à la vitesse désirée. Appuyez sur le + ou le -, puis maintenez-le. La vitesse augmentera ou diminuera au multiple de dix le plus proche au début, puis augmentera ou diminuera de 10 km/h (5 mph).



OJKEV071028

3. La limite de vitesse définie s'affichera dans le combiné d'instruments.

Si vous souhaitez dépasser la limite de vitesse prédéfinie, appuyez sur la pédale d'accélérateur au-delà du point de pression pour activer la rétrogradation forcée.

La limite de vitesse définie clignotera et le carillon retentira jusqu'à ce que vous rameniez la vitesse du véhicule dans la limite de vitesse.

### **i** Informations

**Quand la pédale d'accélérateur n'est pas enfoncée au-delà du point de pression, la vitesse du véhicule se maintiendra à la limite de vitesse.**

### **Suspension temporaire de l'aide à la limitation de vitesse manuelle**

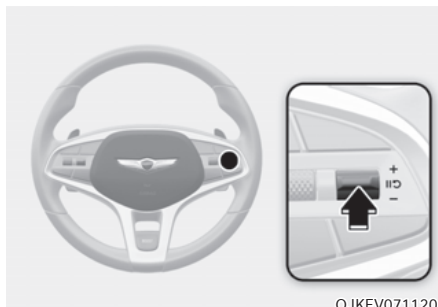

OJKEV071120

Appuyez sur le commutateur  pour annuler provisoirement la limite de vitesse définie. La limite de vitesse définie se désactivera, mais l'indicateur de la limite de vitesse (LIMIT) restera visible.

### Reprise de l'aide manuelle à la limite de vitesse



OJKEV071119

Pour reprendre l'aide à la limitation de vitesse manuelle après la suspension de la fonction, utilisez le contacteur +, - 



Si vous soulevez le commutateur + ou abaissez le commutateur -, la vitesse du véhicule sera réglée sur la vitesse actuelle sur le combiné d'instruments.

Si vous appuyez sur le commutateur , la vitesse reprendra la vitesse prédéfinie.

### Désactivation de l'aide manuelle à la limite de vitesse



OJKEV071118

Appuyez sur le bouton Driving Assist () pour désactiver le système d'assistance manuelle à la limite de vitesse. L'indicateur de limite de vitesse () s'éteindra.



#### AVERTISSEMENT

**Prenez les précautions suivantes lorsque vous utilisez le système d'assistance manuelle à la limite de vitesse :**

- Réglez toujours la vitesse de votre véhicule selon la limitation de vitesse de votre zone.
- Maintenez l'assistance manuelle à la limite de vitesse désactivé lorsque la fonction n'est pas utilisée, pour éviter de définir une vitesse par inadvertance. Vérifiez que l'indicateur de la limite de vitesse () est éteint.
- L'assistance manuelle à la limite de vitesse ne remplace pas une conduite correcte et prudente. Il est de la responsabilité du conducteur de toujours conduire avec prudence et il doit toujours être conscient des situations inattendues et soudaines qui peuvent se produire. Faites toujours attention aux conditions de circulation.



## AIDE CONNECTÉE À LA LIMITE DE VITESSE (ISLA) (SI ÉQUIPÉ)

L'aide connectée à la limite de vitesse utilise les informations provenant des panneaux routiers détectés et du système de navigation pour informer le conducteur des informations relatives à la limite de vitesse et des informations supplémentaires relatives à la route actuelle. De même l'aide à la limitation intelligente de vitesse aide le conducteur à respecter la limitation de vitesse de la route.



### ATTENTION

- L'assistant de limitation de vitesse intelligent peut ne pas fonctionner correctement si la fonction est utilisée dans d'autres pays.
- Si votre véhicule est équipé d'un système de navigation, ce dernier doit être régulièrement mis à jour afin que l'assistant intelligent de limitation de vitesse fonctionne correctement.

### Capteur de détection



OJKEV051076

[1] : Caméra avant

Reportez-vous à l'image ci-dessus pour la position détaillée du capteur de détection.



### ATTENTION

Pour plus de détails sur les précautions relatives à la caméra avant, reportez-vous à la section « Assistance à la prévention des collisions avant (FCA) » dans ce chapitre.

## Réglage de l'assistant de limitation de vitesse intelligent

### Limite de vitesse

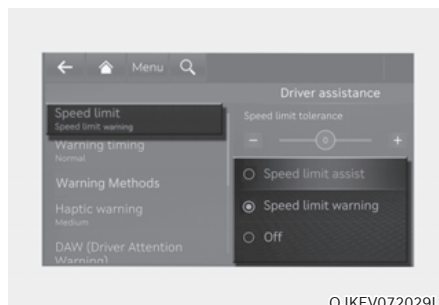

OJKEV072029L

Véhicule allumé, sélectionnez ou désélectionnez Configuration → Véhicule → Assistance au conducteur → Limitation de vitesse dans le menu des Paramètres pour déterminer si utiliser ou non la fonction.

- Si « Assistant de limitation de vitesse » est sélectionné, l'assistant de limitation de vitesse intelligent informe le conducteur des limitations de vitesse et des panneaux de signalisation supplémentaires. De plus, l'assistant de limitation de vitesse intelligent informe le conducteur qu'il peut changer la vitesse réglée de l'assistance manuelle de limite de vitesse et/ou du régulateur de vitesse intelligent pour aider le conducteur à rester en-deçà des limites.
- Si « SLW (av. limite vitesse) » est sélectionné, l'aide à la limitation connectée de vitesse informe le conducteur des limitations de vitesse et des panneaux de signalisation supplémentaires. De plus, l'aide à la limitation de vitesse intelligente avertit le conducteur lorsque le véhicule dépasse la limite de vitesse.
- Si « Désactivé » est sélectionné, l'aide à la limitation connectée de vitesse est désactivée.

## Tolérance de la limitation de vitesse

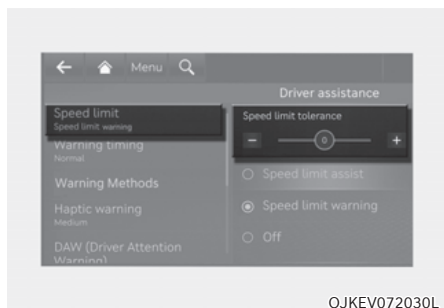

Véhicule allumé, lorsque « Configuration → Véhicule → Assistance au conducteur → Limitation de vitesse → Décalage de limite de vitesse » est sélectionné, le décalage de limite de vitesse peut être modifié.

L'avertissement de limite de vitesse et l'assistance de limite de vitesse fonctionnent en appliquant le réglage de décalage de limite de vitesse à la limite de vitesse détectée.

### **AVERTISSEMENT**

**Pour votre sécurité, modifiez uniquement les réglages après avoir garé le véhicule dans un endroit sûr.**

### **Informations**

- Le réglage de « Speed Offset » (Décalage de vitesse) ne se reflète pas dans la commande de régulateur de vitesse intelligent basée sur le système de navigation (NSCC)
- La fonction d'assistance de limite de vitesse fonctionne sur la base du réglage de décalage ajouté à la limite de vitesse. Si vous voulez modifier la vitesse réglée conformément à la limite de vitesse, réglez le décalage sur « 0 ».
- La fonction d'avertissement de limite de vitesse informe le conducteur lorsque la vitesse de conduite dépasse la limite de vitesse à laquelle le décalage de vitesse est ajouté. Si vous voulez qu'il y ait un avertissement de limite de vitesse pour vous informer immédiatement que la limite de conduite dépasse la limite de vitesse, réglez le décalage sur « 0 ».

### **Fonctionnement de l'aide à la limitation connectée de vitesse**

L'aide intelligente à la limite de vitesse avertit et commande le véhicule en affichant la limite de vitesse, en informant de la vitesse excessive et en modifiant la vitesse réglée.

### **Informations**

L'avertissement et la commande d'aide à la limitation intelligente de la vitesse sont décrits en fonction du décalage réglé sur « 0 ». Pour plus de détails sur le réglage du décalage, reportez-vous à la section relative aux « Réglages de l'aide à la limitation connectée de la vitesse ».

### Affichage de la limite de vitesse

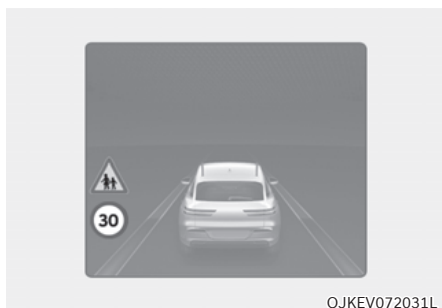

Les informations de limitation de vitesse sont affichées sur le combiné d'instruments.

### Avertissement de vitesse excessive

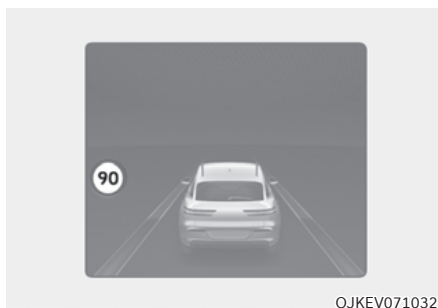

Lorsque vous roulez à une vitesse plus élevée que la limite de vitesse affichée, la limite de vitesse s'affiche en rouge.

### **i** Informations

- Si la limite de vitesse de la route ne peut pas être reconnue, le symbole « --- » sera affiché. Veuillez vous reporter à « Limitations de l'assistant de limitation de vitesse intelligent » si les panneaux de signalisation sont difficiles à reconnaître.
- L'aide connectée de limite de vitesse fournit des informations relatives aux panneaux de signalisation supplémentaires en plus de la limitation de vitesse. Les informations relatives aux panneaux de signalisation supplémentaires peuvent varier en fonction de votre pays.
- Le panneau supplémentaire affiché sous le panneau de limitation de vitesse ou d'interdiction de dépasser indique les conditions dans lesquelles les panneaux doivent être suivis. Si le panneau supplémentaire n'est pas reconnu, il est affiché en blanc.
- Les images et les couleurs dans le combiné d'instruments peuvent varier en fonction du type de combiné ou du thème sélectionné.

### Modification de la vitesse réglée



Si la limite de vitesse de la route change lorsque l'assistance manuelle de limite de vitesse ou le régulateur de vitesse intelligent fonctionne, une flèche allant vers le haut ou vers le bas s'affiche pour informer le conducteur que la vitesse réglée doit être changée. À ce moment, le conducteur peut modifier la vitesse réglée en fonction de la limite de vitesse à l'aide du contacteur + ou - au volant.



## AVERTISSEMENT

- Si le décalage est réglé sur plus de « 0 », la vitesse réglée passe à une vitesse plus élevée que la limitation de vitesse de la route. Si vous voulez rouler à une vitesse inférieure à la limitation de vitesse, réglez le décalage en-dessous de « 0 » ou utilisez le contacteur (-) au volant pour baisser la vitesse réglée.
- Même après avoir changé la vitesse réglée selon la limitation de vitesse de la route, le véhicule peut toujours rouler à une vitesse supérieure à la limite de vitesse. Si nécessaire, appuyez sur la pédale de frein pour réduire votre vitesse de conduite.
- Si la limitation de vitesse de la route est inférieure à 30 km/h (20 mph), la fonction de changement de vitesse réglée ne fonctionne pas.
- L'assistance de limitation de vitesse intelligente fonctionne en utilisant l'unité de vitesse sur le combiné d'instruments définie par le conducteur. Si l'unité de vitesse est réglée sur une unité autre que l'unité de vitesse utilisée dans votre région, l'assistance connectée de limite de vitesse peut ne pas fonctionner correctement.



## Informations

- Pour plus de détails sur le fonctionnement de l'assistance manuelle de limite de vitesse, reportez-vous à la section « Assistance manuelle de limite de vitesse (MSLA) » dans ce chapitre.
- Pour plus de détails sur le fonctionnement du régulateur de vitesse intelligent, reportez-vous à la section « Régulateur de vitesse intelligent (SCC) » dans ce chapitre.

## Limites et dysfonctionnement de l'aide à la limitation connectée de vitesse

### *Dysfonctionnement de l'aide à la limitation connectée de vitesse*

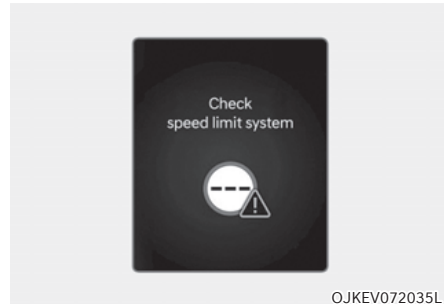

Lorsque l'assistance à la sortie du véhicule ne fonctionne pas correctement, le message 'Check speed limit system' (Vérifiez le système de limitation de vitesse) apparaît dans le combiné d'instruments pendant plusieurs secondes et le témoin d'avertissement principal (⚠) s'allume sur le combiné. Dans ce cas, nous vous conseillons de faire inspecter le véhicule par un concessionnaire agréé pour les produits de la marque Genesis.

### Aide à la limitation connectée de vitesse désactivée

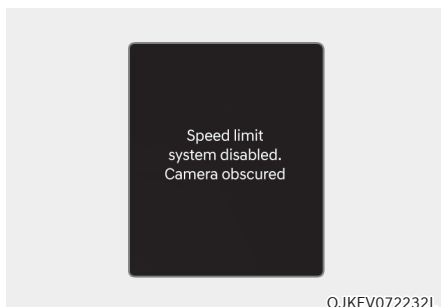

Lorsque le pare-brise où se trouve la caméra avant est couvert d'un corps étranger comme de la neige ou de la pluie, cela peut réduire les performances de détection et limiter ou désactiver temporairement l'assistance connectée de limite de vitesse. Dans ce cas, le message « Speed limit system disabled. Camera obscured (Système de limitation de la vitesse désactivé. Vue de la caméra bloquée) » apparaîtra dans le combiné d'instruments.

L'aide à la limitation connectée de vitesse fonctionnera de manière appropriée lorsque la neige, la pluie ou les corps étrangers sont enlevés.

Si l'aide à la limitation connectée de vitesse ne fonctionne pas correctement après l'avoir supprimé, nous vous conseillons de faire inspecter le véhicule par un concessionnaire agréé pour les produits de la marque Genesis.



### AVERTISSEMENT

**Si le capteur de détection est contaminé immédiatement après le démarrage du véhicule, l'aide à la limitation intelligente de vitesse peut ne pas fonctionner correctement.**

### Limites de l'aide à la limitation connectée de vitesse

L'aide à la limitation connectée de vitesse peut ne pas fonctionner de manière appropriée ou le système peut fonctionner de manière inattendue dans les circonstances suivantes :

- Le panneau de signalisation est sale ou ne peut pas être distingué.
  - Le panneau de signalisation est difficile à voir en raison du mauvais temps, comme la pluie, la neige, le brouillard, etc.
  - Le panneau de signalisation n'est pas propre ou est endommagé
  - Le panneau de signalisation est partiellement obscurci par des objets situés autour ou par une ombre.
- Les panneaux de signalisation ne sont pas aux normes.
  - Le texte ou l'image du panneau de signalisation n'est pas conforme à la norme
  - Le panneau de signalisation est installé entre la ligne principale et la route de sortie ou entre des routes qui divergent.
  - Il n'y a pas de panneau routier conditionnel sur le panneau situé à la sortie.
  - Un panneau est fixé sur un autre véhicule
- La distance entre la voie de circulation et les panneaux de signalisation est importante
- Le véhicule rencontre des panneaux de signalisation illuminés
- L'aide à la limitation connectée de vitesse reconnaît incorrectement les numéros de rue ou les images dans les panneaux ou autres panneaux comme étant la limite de vitesse.
- Détection d'un panneau de signalisation à proximité de la route sur laquelle vous roulez.

- Plusieurs panneaux sont installés à proximité les uns des autres
- Le panneau de limite de vitesse minimum est mal reconnu
- Le panneau de limite de vitesse est sur la route
- La luminosité change brusquement, par exemple à l'entrée ou à la sortie d'un tunnel ou lorsque vous passez sous un pont
- Les phares ne sont pas utilisés ou la luminosité des phares est faible la nuit ou dans le tunnel
- Les panneaux de signalisation sont difficiles à reconnaître en raison du reflet du soleil, des éclairages de la rue ou des véhicules venant en sens inverse.
- Les informations de navigation ou les informations GPS contiennent des erreurs.
- Le conducteur ne suit pas le guidage de la navigation.
- Le conducteur conduit sur une nouvelle route qui n'est pas encore dans le système de navigation.
- Le champ de vision de la caméra avant est gêné par l'éblouissement du soleil
- Conduite sur une route fortement incurvée ou avec des virages prolongés
- Conduite sur des ralentisseurs, en côte et en descente ou de gauche à droite sur des fortes pentes.
- Le véhicule est fortement secoué
- Conduite sur une nouvelle route



### AVERTISSEMENT

- **L'assistance de limitation de vitesse intelligente est un système complémentaire qui permet au conducteur de respecter la limitation de vitesse sur la route et elle peut ne pas afficher la limite de vitesse correcte ou contrôler correctement la vitesse de conduite.**
- **Réglez toujours la vitesse de votre véhicule selon la limitation de vitesse de votre zone.**
- **L'aide connectée de limitation de vitesse peut ne pas fonctionner pendant 15 secondes après le démarrage du véhicule ou l'initialisation de la caméra avant.**



### Informations

**Pour plus de détails sur les limitations de la caméra avant, reportez-vous à la section « Assistance à l'évitement de collision avant (FCA) » dans ce chapitre.**

## AVERTISSEMENT DE L'ATTENTION DU CONDUCTEUR (DAW) (SI ÉQUIPÉ)

### Avertissement d'attention du conducteur

Le système de détection de fatigue du conducteur aide à surveiller votre modèle de conduite pendant que vous roulez. Lorsque le niveau d'attention du conducteur est inférieur à un certain niveau, la Détection de fatigue du conducteur recommande de faire une pause pour aider à maintenir une conduite en toute sécurité.

### Fonction d'alerte de départ du véhicule de devant

La fonction d'alerte de départ du véhicule de devant informera le conducteur lorsque un véhicule détecté devant se met en mouvement.

### Capteur de détection



[1] : Caméra avant

La caméra avant est utilisée en tant que détecteur pour permettre de repérer les modes de conduite et le départ du véhicule se trouvant devant lorsque le véhicule roule.

Reportez-vous à l'image ci-dessus pour la position détaillée du capteur de détection.

### ATTENTION

- Gardez toujours la caméra avant en bon état pour garantir des performances optimales d'avertissement de niveau d'attention du conducteur.
- Pour plus de détails sur les précautions relatives à la caméra avant, reportez-vous à la section « Assistance à la prévention des collisions avant (FCA) » dans ce chapitre.

### Réglage de l'avertissement de fatigue du conducteur

#### Avertissement d'attention du conducteur

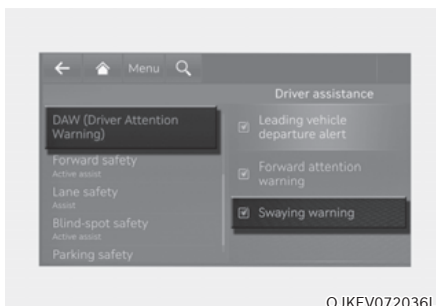

OJKEV072036L

Véhicule allumé, sélectionnez ou désélectionnez « Configuration → Véhicule → Assistance au conducteur → Alerte baisse attention conducteur » dans le menu Réglages pour déterminer si utiliser ou non la fonction.

- Si l'option « Alerte baisse d'attention (Avertissement de conduite inattentive) » est sélectionnée, l'Avertissement de l'attention du conducteur recommandera de faire une pause lorsque le niveau tombe en dessous d'un certain seuil.

### **i** Informations

Lorsque le véhicule redémarre, l'avertissement de conduite inattentive est toujours activé. (Pour l'Europe)

#### **Alerte de démarrage du véhicule de tête**

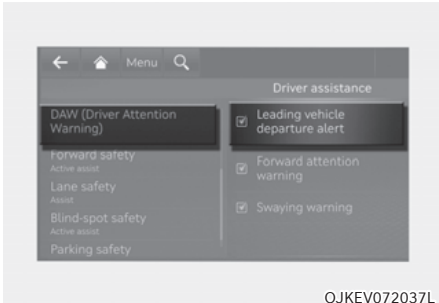

- Si la fonction « alerte de départ du véhicule de devant » est sélectionnée, elle informera le conducteur lorsqu'un véhicule détecté devant se met en mouvement.

#### **Délai d'avertissement**

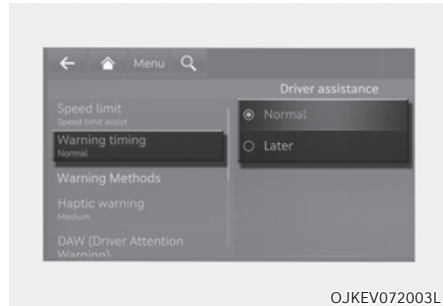

Véhicule allumé, sélectionnez « Configuration → Véhicule → Assistance au conducteur → Temps de réaction » dans le menu Réglages pour modifier le délai d'activation initial de l'avertissement de l'attention du conducteur. Le moment de l'avertissement peut être réglé sur « Normal (Standard) » ou « Plus tard ».

- Utilisez « Normal (Standard) » dans des conditions de conduite normales. Si le moment de l'avertissement semble sensible, mettez-le sur « Plus tard ».
- Si l'option "Plus tard" est sélectionnée, l'alerte de vigilance du conducteur avertit le conducteur plus lentement.

### **i** Informations

- Si vous changez le moment de l'avertissement, celui des autres systèmes d'assistance au conducteur peut changer.
- Si le véhicule est redémarré, l'avertissement de détection de fatigue du conducteur conservera le dernier réglage.



## Fonctionnement de l'avertissement de fatigue du conducteur

### *Avertissement d'attention du conducteur*

La fonction de base de l'avertissement de détection de fatigue du conducteur est de lui « Pensez à prendre une pause ».

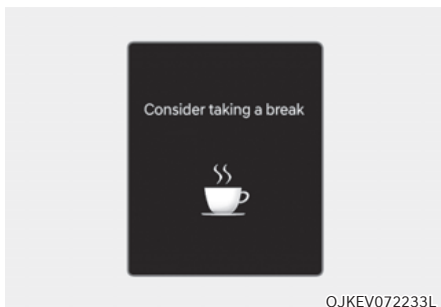

- Le message « Pensez à prendre une pause » s'affiche dans le combiné d'instruments et un signal sonore retentit pour suggérer au conducteur de faire une pause, lorsque son niveau d'attention est inférieur à un certain niveau.
- L'avertissement de l'attention du conducteur ne suggérera pas de pause si le temps de conduite total est inférieur à 10 minutes ou que 10 minutes ne se sont pas écoulées depuis la dernière pause proposée.
- Une pause est suggérée lorsque la vitesse de votre véhicule est environ entre 0 et 200 km/h (0 et 124 mi/h)

## AVERTISSEMENT

Pour votre sécurité, modifiez uniquement les réglages après avoir garé le véhicule dans un endroit sûr.

## ATTENTION

- L'avertissement de détection de fatigue du conducteur peut suggérer une pause en fonction des habitudes de conduite du conducteur, même s'il ne ressent pas de fatigue.
- L'avertissement de détection de fatigue du conducteur est une fonction complémentaire qui peut ne pas être en mesure de déterminer si le conducteur est inattentif.
- Un conducteur qui se sent fatigué doit faire une pause, même si le système de détection de fatigue du conducteur ne le lui suggère pas.

## Informations

- Pour plus d'informations sur les réglages du combiné d'instruments, reportez-vous à la section « Commande de l'écran LCD » au chapitre 4.

### Fonction d'alerte de départ du véhicule de devant

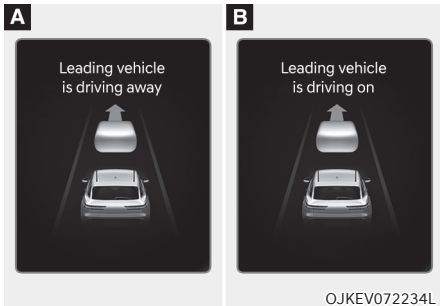

Lorsque le véhicule de devant détecté quitte l'arrêt, l'alerte de départ du véhicule de devant avertit le conducteur en affichant le message « Leading vehicle is driving away (ou Leading vehicle is driving on) (Le véhicule de devant démarre (ou Le véhicule de devant avance)) » dans le combiné d'instruments et un signal sonore retentit.



### AVERTISSEMENT

- Si le message d'avertissement d'un autre système s'affiche ou si un signal sonore retentit, le message d'alerte de niveau d'attention du conducteur peut ne pas s'afficher et le signal sonore peut ne pas retentir.
- Le conducteur est responsable de la sécurité et du contrôle du véhicule.



### ATTENTION

- L'alerte de départ du véhicule de devant est une fonction complémentaire qui peut ne pas avertir le conducteur lorsque le véhicule de devant démarre.
- Vérifiez toujours devant le véhicule et l'état de la route avant de démarrer.



### Informations

Les images et les couleurs dans le combiné d'instruments peuvent varier en fonction du type de combiné ou du thème sélectionné.

## Limites et dysfonctionnement de l'avertissement de fatigue du conducteur

### Dysfonctionnement de l'avertissement de l'attention du conducteur

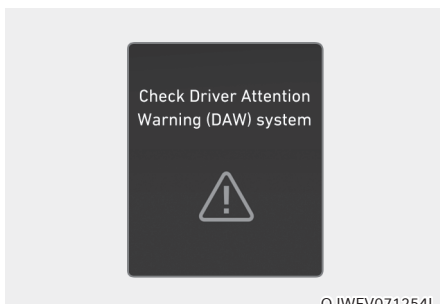

Lorsque l'avertissement d'attention du conducteur ne fonctionne pas correctement, le message « Check Driver Attention Warning (DAW) » (Vérifiez l'avertissement d'attention du conducteur) apparaît dans le combiné d'instruments pendant plusieurs secondes et le témoin d'avertissement principal (⚠) s'allume sur le combiné. Dans ce cas, nous vous conseillons de faire inspecter le véhicule par un concessionnaire agréé pour les produits de la marque Genesis.

### Limites de l'avertissement d'attention du conducteur

Le système d'avertissement d'attention du conducteur peut ne pas fonctionner normalement dans les situations suivantes :

- Le véhicule est conduit de façon violente
- Le véhicule franchit intentionnellement des voies fréquemment
- Le véhicule est contrôlé par un système d'assistance au conducteur, tel que le système d'assistance de maintien dans la file

### Fonction d'alerte de départ du véhicule de devant

- Lorsque le véhicule vous coupe la route

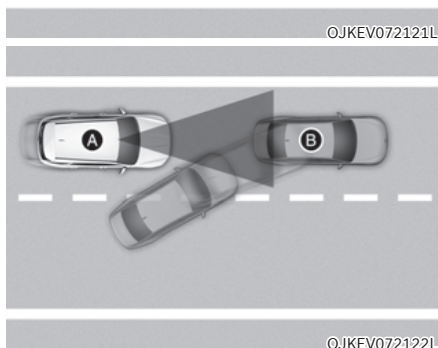
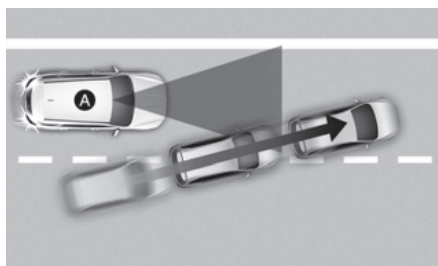

[A] : Votre véhicule, [B] : Véhicule à l'avant

Si un véhicule vous coupe la route, l'alerte de démarrage du véhicule de tête peut ne pas fonctionner correctement.

- Lorsque le véhicule qui précède braque brusquement

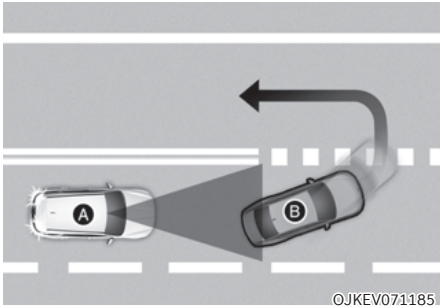

[A] : Votre véhicule, [B] : Véhicule à l'avant

Si le véhicule de devant effectue un virage serré, par exemple pour tourner à gauche ou à droite ou pour faire un demi-tour, etc., l'alerte de départ du véhicule de devant peut ne pas fonctionner correctement.

- Lorsque le véhicule devant démarre brusquement

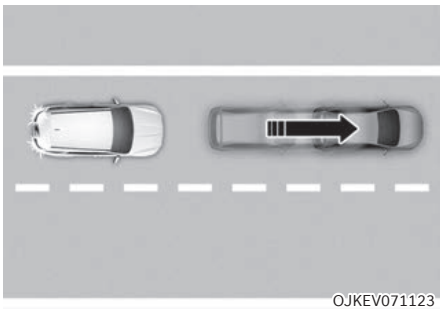

©JKEV071123

Si le véhicule devant démarre brusquement, l'alerte de départ du véhicule de devant peut ne pas fonctionner correctement.

- Lorsqu'un piéton ou un vélo se trouve entre vous et le véhicule devant

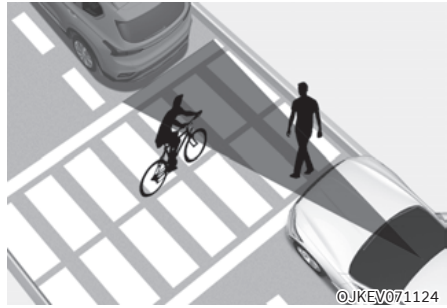

©JKEV071124

S'il y a un ou plusieurs piétons ou vélos entre vous et le véhicule devant, l'alerte de démarrage du véhicule de tête peut ne pas fonctionner correctement.

- Dans un parking

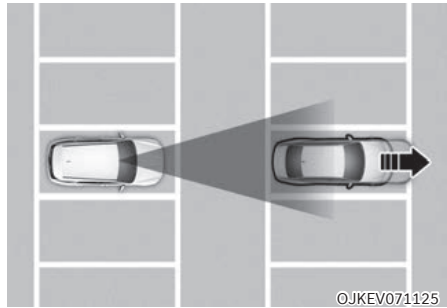

©JKEV071125

Si un véhicule garé devant s'éloigne de vous, l'alerte de départ du véhicule de devant peut vous avertir que le véhicule garé s'éloigne.

- À un péage ou à un carrefour, etc.

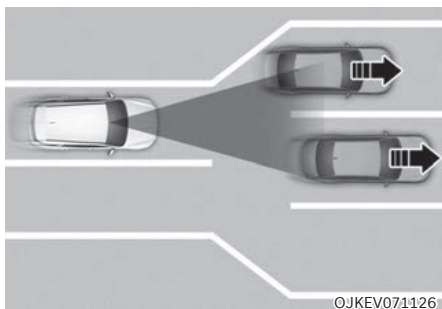

Si vous passez un péage ou un carrefour avec beaucoup de véhicules ou si vous roulez où les voies fusionnent ou se divisent régulièrement, l'alerte de départ du véhicule de devant peut ne pas fonctionner correctement.

### **i** Informations

- **Pour plus de détails sur les précautions relatives à la caméra avant, reportez-vous à la section « Assistance à la prévention des collisions avant (FCA) » dans ce chapitre.**
- **L'alerte de vigilance du conducteur peut ne pas fonctionner pendant 15 secondes après le démarrage du véhicule ou l'initialisation de la caméra frontale.**

## AVERTISSEMENT D'ATTENTION DU CONDUCTEUR (FAW) (SI ÉQUIPÉ)

L'avertissement d'attention peut avertir le conducteur pour aider à l'empêcher d'être distrait pendant la conduite en utilisant la caméra intérieure installée dans le combiné d'instruments.

### Réglages de l'avertissement d'attention du conducteur

*Caractéristiques des réglages*

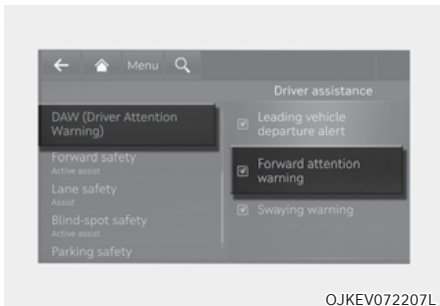

#### Avertissement d'attention du conducteur

Avec le véhicule allumé, (dé) sélectionnez « Configuration → Véhicule → Assistance au conducteur → Alerte baisse attention conducteur → Alerte FCW (avert. anti-collision frontale) » dans le menu Réglages pour activer ou désactiver l'avertissement d'attention du conducteur.

#### AVERTISSEMENT

Si le véhicule est redémarré, l'avertissement d'attention du conducteur conservera le dernier réglage. Si « Off (Désactivé) » est sélectionné, le conducteur doit toujours être attentif aux alentours et conduire de manière sûre.

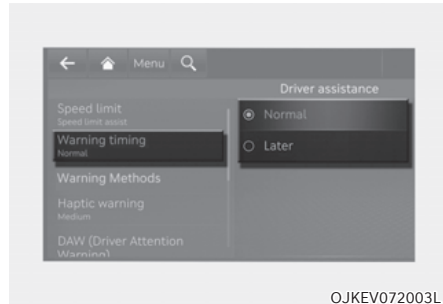

#### Délai d'avertissement

Véhicule allumé, sélectionnez « Configuration → Véhicule → Assistance au conducteur → Temps de réaction » dans le menu Réglages pour modifier le délai d'activation initial de l'avertissement anti-collision frontale.

À la première livraison du véhicule, le moment de l'avertissement est réglé sur « Normal (Standard) ». Si vous changez le temps de réaction de l'avertissement, celui des autres systèmes d'assistance au conducteur peut changer.

#### ATTENTION

- Sélectionnez « Plus tard » comme moment de l'avertissement lorsque la circulation est fluide et lente.
- Pendant que le régulateur de vitesse intelligent ou le système d'aide à la conduite sur route fonctionne, l'avertissement d'attention avant peut émettre une alerte plus tard que le délai d'avertissement défini.

#### ATTENTION

Le réglage du moment de l'avertissement s'applique à toutes les fonctions de l'avertissement d'attention du conducteur.

## Fonctionnement de l'avertissement d'attention du conducteur

### Conditions de fonctionnement

L'avertissement d'attention du conducteur fonctionne lorsque les conditions suivantes sont remplies :

- La vitesse du véhicule est supérieure à 1 km/h (0.6 mi/h)
- La transmission est en position D (Conduite) ou N (Point mort)

### Avertissement d'attention du conducteur

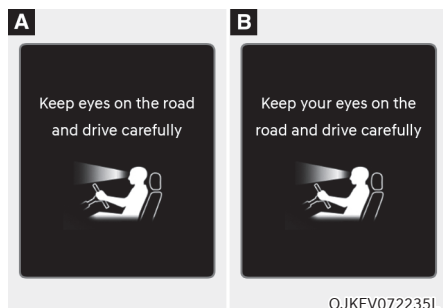

L'avertissement d'attention du conducteur détermine si le conducteur est centré sur la route en fonction d'informations, comme le temps que le conducteur regarde ailleurs, le temps que ses yeux sont fermés, la fréquence à laquelle le conducteur baille, etc. Si l'avertissement d'attention du conducteur juge que le conducteur n'est pas centré, le message d'avertissement « Gardez les yeux sur la route et conduisez prudemment » s'affiche sur le combiné et un son d'avertissement retentit.

### AVERTISSEMENT

Si le message d'avertissement d'un autre système s'affiche ou si un signal sonore retentit, le message d'avertissement d'attention du conducteur peut ne pas s'afficher et le signal sonore peut ne pas retentir.

### ATTENTION

- Le système d'avertissement d'attention du conducteur peut alerter le conducteur même si celui-ci est concentré sur la route en raison de son style de conduite et de ses habitudes de conduite.
- L'avertissement d'attention du conducteur est une fonction complémentaire qui peut ne pas être en mesure de déterminer si le conducteur est distrait pendant la conduite.
- Le conducteur assume la responsabilité de conduire prudemment et de se concentrer sur la route.

### Informations

L'avertissement d'attention du conducteur ne transmet pas de vidéos enregistrées à l'extérieur du véhicule et ne stocke pas la vidéo.

## Limites et dysfonctionnement de l'avertissement de l'attention portée à l'avant

### Dysfonctionnement de l'avertissement de fatigue du conducteur

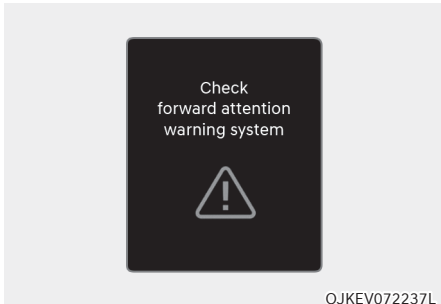

Lorsque l'avertissement d'attention à l'avant ne fonctionne pas correctement, le message « Alerte FCW (avert. anti-collision frontale) » apparaît sur le combiné d'instruments pendant plusieurs  secondes et le témoin d'avertissement principal s'allume sur le combiné. Dans ce cas, nous vous conseillons de faire inspecter le véhicule par un concessionnaire agréé pour les produits de la marque Genesis.

## Avertissement d'attention du conducteur désactivé

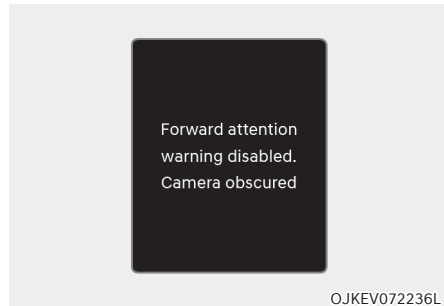

Lorsqu'il y a un objet juste devant la caméra ou entre le conducteur et la caméra pendant un certain temps, l'avertissement d'attention du conducteur ne fonctionne pas correctement et le message 'Alerte FCW (avert. anti-collision frontale). Camera obscured (Système de limitation de la vitesse désactivé. Vue de la caméra bloquée)' apparaîtra dans le combiné d'instruments.

Après l'apparition du message d'avertissement, si l'objet est retiré ou si l'avertissement d'attention du conducteur est capable de détecter le visage du conducteur, le système fonctionne correctement.



## ATTENTION



[A] : Caméra intérieure

- **Ne soumettez la surface du combiné d'instruments, la caméra ou la zone autour de la caméra à aucun impact. Si la caméra intérieure est endommagée, il se peut que l'avertissement de fatigue du conducteur ne fonctionne pas correctement.**
  - **Ne placez pas de téléphone mobile ou aucun autre objet devant la caméra. La surface du combiné d'instruments ou la caméra pourraient s'abîmer à la suite d'un impact pendant la conduite.**
  - **Ne placez rien sur la caméra ou devant la caméra pendant la conduite. La caméra intérieure risque alors de ne pas fonctionner correctement.**
  - **Si tout autre objet est placé devant la caméra, l'avertissement d'attention du conducteur risque de ne pas fonctionner correctement.**
- **Lors du nettoyage du combiné d'instruments ou de la caméra, passez un chiffon doux et propre pour éviter d'abîmer la surface du combiné ou la lentille de la caméra. De plus, évitez d'utiliser des outils coupants près du combiné ou de la caméra ou de nettoyez ceux-ci à l'aide de produits chimiques.**
  - **Gardez toujours la caméra intérieure et ses alentours propres et secs.**
  - **N'appliquez pas d'objets étrangers, comme un autocollant, autour de la LED infrarouge située près de la caméra.**
  - **L'effet 3D peut scintiller lors le l'ajustement à la vision du conducteur ou lorsque l'affichage de la caméra sur le combiné d'instruments est bloqué par le volant ou d'autres objets.**

## Informations

Deux lumières rouges peuvent apparaître sur la caméra dans les conditions suivantes :

- **La luminosité extérieure est réduite ou le véhicule roule de nuit**
- **Le véhicule roule à l'intérieur d'un bâtiment, tel qu'un parking souterrain, un garage ou un tunnel.**
- **Le boîtier de caméra du combiné d'instruments est partiellement cassé**

## AVERTISSEMENT

**Ne regardez pas la caméra à moins de 20 cm (8 pouces) pendant plus d'une minute.**

### ***Limites de l'avertissement de l'attention portée à l'avant***

L'avertissement d'attention du conducteur risque d'être limité ou de ne pas fonctionner correctement dans les conditions suivantes :

- Le conducteur porte des lunettes de soleil, des lunettes spéciales, des lunettes à protection infrarouge, des verres réfléchissants ou des verres épais.
- Le conducteur utilise beaucoup de maquillage (eye-liner, mascara, maquillage en couleur, faux cils) ou un piercing près de l'œil
- Le regard du conducteur est bloqué par ses cheveux, un chapeau, etc.
- Le conducteur cligne d'un œil ou porte un cache-œil
- Le visage du conducteur est partiellement recouvert par un masque, un cache-nez, etc.
- La vision du conducteur est bloquée par une lumière provenant de l'extérieur du véhicule
- Reflet de la lumière extérieure, des rayons du soleil ou de la DEL infrarouge de la caméra par les lunettes ou les lunettes de soleil
- Le conducteur tourne ou baisse la tête si bien que le visage ou un œil est dissimulé pour la caméra.
- La caméra est hors de portée pour surveiller ou à moins de 20 cm (8 in.)
- Le conducteur secoue la tête de haut en bas ou le mauvais état de la route provoque des vibrations excessives du véhicule
- Le conducteur est mal positionné sur son siège de sorte que son visage n'est pas détecté
- Le conducteur est trop grand ou trop petit
- La caméra est bloquée par la hauteur ajustée du volant ou par le volant braqué
- Plus de deux personnes regardent simultanément le combiné d'instruments depuis le siège du conducteur
- Les yeux du conducteur sont rétrécis à cause des rires ou de l'éblouissement du soleil
- Reconnaître à tort une photo ou un mannequin dont le visage du conducteur a une taille similaire
- Il y a d'autres dispositifs qui utilisent la lumière infrarouge dans le véhicule

## MONITEUR DE L'ANGLE MORT (BVM) (SI ÉQUIPÉ)

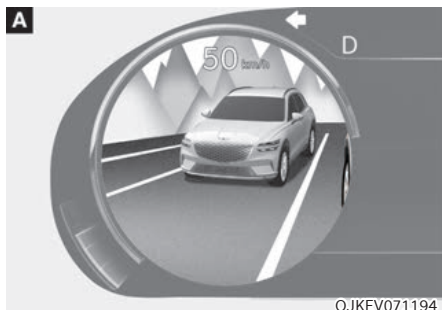

OJKEV071194

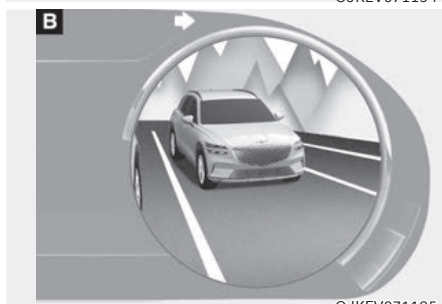

OJKEV071195

[A] : Côté gauche, [B] : Côté droit

L'affichage de l'angle mort utilise les caméras à large vue latérale pour afficher les zones d'angle mort arrière du véhicule sur le combiné d'instruments lorsque le clignotant est allumé pour aider à changer de voie en toute sécurité.

### Capteur de détection

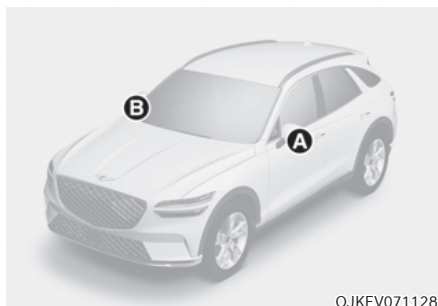

OJKEV071128

[A], [B] : Caméra à large vue latérale

Reportez-vous à l'image ci-dessus pour la position détaillée des capteurs de détections.

### Réglages du moniteur d'angle mort

#### Caractéristiques des réglages

#### Vue de l'angle mort

Avec le véhicule allumé, sélectionnez « Configuration → Véhicule → Assistance au conducteur → Sécurité angle mort → Vue d'angle mort » dans le menu Réglages pour activer ou désactiver la fonction de visualisation de l'angle mort.

## Fonctionnement de l'affichage d'angle mort

### Interrupteur de fonctionnement

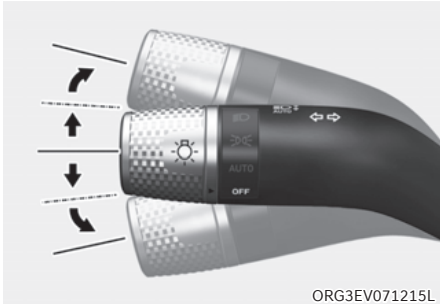

### Clignotant

L'affichage d'angle mort s'activera et se désactivera lorsque le clignotant est activé et désactivé.

### Moniteur d'angle mort

#### Conditions de fonctionnement

Lorsque le clignotant gauche ou droit s'allume, l'image dans cette direction s'affiche sur le combiné d'instruments.

#### Conditions de désactivation

- Lorsque le clignotant s'éteint, l'image sur le combiné d'instruments s'éteint.
- Lorsque les feux de détresse sont activés, le moniteur de vue d'angle mort s'éteint, quel que soit l'état du clignotant.
- Lorsqu'un autre avertissement important s'affiche sur le combiné d'instruments, le moniteur d'angle mort peut s'éteindre.

## Dysfonctionnement de l'affichage d'angle mort

Lorsque l'écran de visualisation de l'angle mort ne fonctionne pas correctement ou que l'écran du combiné d'instruments scintille ou que l'image de la caméra ne s'affiche pas normalement, nous vous conseillons de faire inspecter le véhicule par un concessionnaire agréé pour les produits de la marque Genesis.



### AVERTISSEMENT

- L'image affichée sur le combiné d'instruments peut différer de la distance réelle de l'objet. Par souci de sécurité, veuillez à contrôler directement les alentours du véhicule.
- Veillez à ce que la lentille de la caméra soit toujours propre. Si la lentille est recouverte de corps étrangers, cela peut nuire aux performances de la caméra et la visualisation de l'angle mort peut ne pas fonctionner correctement.

## RÉGULATEUR DE VITESSE INTELLIGENT (SCC) (SI ÉQUIPÉ)

Le régulateur de vitesse adaptatif est conçu pour aider à détecter le véhicule qui précède et permet de maintenir la vitesse désirée ainsi qu'une distance minimale par rapport à ce véhicule.

### Assistance au dépassement

Pendant le fonctionnement du régulateur de vitesse adaptatif, si la fonction estime que le conducteur est déterminé à dépasser le véhicule qui le précède, il assistera l'accélération.

### En fonction du style de conduite (si équipé)

Le régulateur de vitesse adaptatif fonctionnera selon le style de conduite du conducteur, en tenant compte de la distance entre les véhicules, de l'accélération, de la vitesse de réaction.

### Capteur de détection



0JKEV051076



0JKEV071089

[1] : Caméra frontale, [2] : Radar avant  
[3] : Radar d'angle avant (si équipé)

La caméra avant, le radar avant et le radar d'angle avant (selon l'équipement) sont utilisés comme capteur de détection pour détecter les véhicules avant.

Reportez-vous à l'image ci-dessus pour la position détaillée du capteur de détection.

## ATTENTION

**Gardez toujours la caméra avant et le radar avant en bon état pour garantir des performances optimales du régulateur de vitesse intelligent.**

**Pour plus de détails sur les précautions relatives à la caméra avant et au radar avant, reportez-vous à la section « Assistance évitement collision avant (FCA) » dans ce chapitre.**

## Réglage du régulateur de vitesses intelligent

### *Régulateur de vitesse adaptatif*

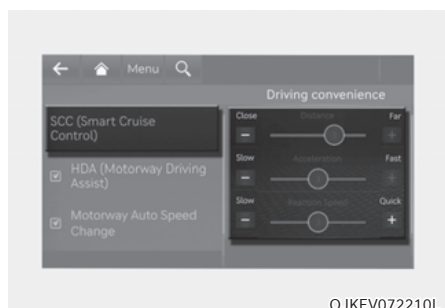

Lorsque le véhicule est allumé, sélectionnez « Configuration → Véhicule → Assistance au conducteur → Confort de conduite → Régulateur de vitesse intelligent » dans le menu des réglages, pour modifier manuellement la Distance, l'Accélération, la Vitesse de réaction.

### *En fonction du style de conduite (si équipé)*

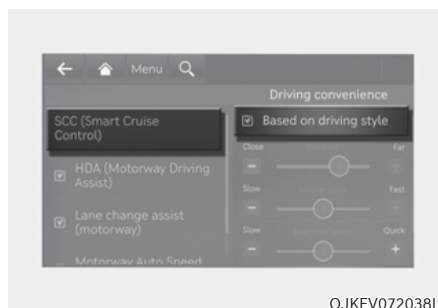

Véhicule allumé, si « Configuration → Véhicule → Assistance au conducteur → Confort de conduite → Régulateur de vitesse intelligent → Selon le style de conduite » est sélectionné dans le menu Réglages, le régulateur de vitesse intelligent fonctionnera en tenant compte du style de conduite du conducteur, notamment de la distance entre véhicules, de l'accélération, de la vitesse de réaction.

## Paramètres de style de conduite (si équipé)

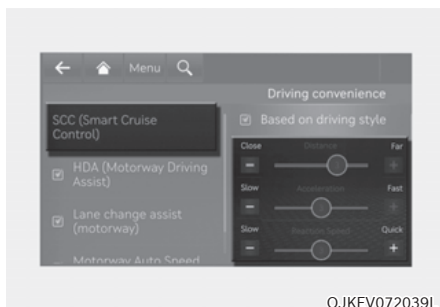



Avec le véhicule allumé, sélectionnez « Configuration → Véhicule → Assistance au conducteur → Confort de conduite → Régulateur de vitesse intelligent » dans le menu Réglages pour vérifier le style de conduite du conducteur et pour modifier chaque style de conduite manuellement.

### ATTENTION

Quand la remorque est connectée, le régulateur de vitesse intelligent du véhicule est automatiquement désactivé (si équipé). Dans ce cas, vous ne pouvez pas recevoir d'aide du régulateur de vitesse intelligent. Conduisez toujours avec prudence.

### Informations

- Lorsque le régulateur de vitesse intelligent fonctionne et que « En fonction du style de conduite » est sélectionné, si vous maintenez le bouton Distance du véhicule enfoncé () , « En fonction du style de conduite » se désactive. Si vous maintenez à nouveau enfoncé le bouton Distance entre les véhicules () , l'option « Selon le style de conduite » s'activera.
- Le réglage Basé sur le style de conduite apprend en permanence quand le conducteur conduit le véhicule.
- Quand « En fonction du style de conduite » est désactivé, les éléments du style tels que la distance entre les véhicules, l'accélération et la vitesse de réaction restent dans le même état.
- Même si les étapes du style de conduite du conducteur comme l'écart entre les véhicules, l'accélération ou la vitesse de réaction affichés lorsque le mode En fonction du style de conduite est activé ou désactivé sont identiques, le style de conduite à contrôler peut changer.

### Méthodes d'avertissement

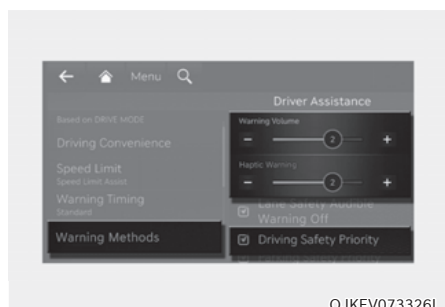

Véhicule allumé, allez dans Configuration  
→ Véhicule → Assistance au conducteur  
→ Méthodes d'avertissement  
depuis les paramètres du système  
d'infodivertissement pour sélectionner  
ce qui suit :

- Volume du signal sonore : le volume du signal sonore peut être ajusté. Si vous éteignez le volume du signal sonore, pour votre sécurité, la fonction peut vous avertir d'un bas volume.
- Avertissement tactile : la vibration du volant peut être définie.
- Priorité à la sécurité de conduite : votre véhicule baisse tous les autres volumes audio lorsque l'avertissement du système d'assistance au conducteur retentit.

### Informations

- **Si vous changez les méthodes d'avertissement, les méthodes d'avertissement des autres systèmes d'assistance au conducteur peuvent changer.**
- **La méthode d'avertissement conservera son dernier réglage même si le véhicule est redémarré.**
- **Le menu des réglages peut ne pas être disponible pour votre véhicule selon les caractéristiques et les spécifications du véhicule.**

- **Le volume du signal sonore et l'avertissement tactile ne peuvent pas être éteints en même temps. Lorsque l'un des avertissements est éteint, l'autre s'allume.**

### Fonctionnement du régulateur de vitesse adaptatif

#### Conditions d'utilisation de la fonction de base

##### Fonction de base

Le régulateur de vitesse adaptatif fonctionne lorsque les conditions suivantes sont remplies .

- Le rapport D (conduite) est engagé
- La vitesse de votre véhicule se situe dans la plage de vitesse de fonctionnement
  - 10-200 km/h (5-120 mi/h) : lorsqu'aucun véhicule n'est devant
  - 0-200 km/h (0-120 mi/h) : lorsqu'un véhicule est devant
- L'ESC (contrôle électronique de stabilité) ou l'ABS (système antiblocage des roues) fonctionne

Le régulateur de vitesse intelligent ne fonctionne pas dans les conditions suivantes.

- La porte du conducteur est ouverte
- Votre véhicule est en mode de mise hors tension (⊖)
- L'EPB (frein de stationnement électronique) est activé.
- L'ESC (contrôle électronique de stabilité) ou l'ABS (système antiblocage des roues) contrôle le véhicule
- Le contrôle du freinage de l'assistant d'évitement de collision avant ne fonctionne pas
- Le contrôle du freinage de l'aide au stationnement intelligent à distance ne fonctionne pas (si équipé)



- Le rappel des mains sur le volant de l'assistance au maintien de la voie et de l'assistance à la conduite sur autoroute est désactivé

### **i** Informations

Lorsqu'il est arrêté derrière un autre véhicule, le conducteur peut activer le régulateur de vitesse connecté pendant que la pédale de frein est enfoncée.

#### **Conditions de fonctionnement de l'assistance à l'accélération**

L'assistance au dépassement fonctionne lorsque le clignotant est allumé à gauche (conduite à gauche) ou à droite (conduite à droite) pendant que le régulateur de vitesse adaptatif fonctionne et lorsque les conditions suivantes sont remplies :

- La vitesse de votre véhicule est supérieure à 60 km/h (40 mph)
- Un véhicule est détecté devant votre véhicule

L'assistance à l'accélération en cas de dépassement ne fonctionne pas dans les conditions suivantes.

- Les feux de détresse sont éteints
- La vitesse du véhicule est réduite pour maintenir la distance avec le véhicule qui précède.

### **⚠** AVERTISSEMENT

- Si votre véhicule accélère temporairement, des situations dangereuses peuvent survenir. Vérifiez toujours les conditions de la route lorsque vous êtes assisté par l'assistant d'accélération.
- Quel que soit le sens de circulation de votre pays, l'assistance au dépassement fonctionnera lorsque les conditions seront remplies. Lorsque vous utilisez cette fonction dans des pays où le sens de circulation est différent, vérifiez toujours les conditions de circulation.

### **Activez le régulateur de vitesse intelligent**



OJKEV071118

- Appuyez sur le bouton d'aide à la conduite pour activer le régulateur de vitesse intelligent. La vitesse sera réglée sur la vitesse actuelle dans le combiné d'instruments.
- S'il n'y a pas de véhicule devant vous, la vitesse de consigne sera maintenue, mais si un véhicule se trouve devant vous, la vitesse pourrait diminuer pour maintenir la distance avec le véhicule qui précède. Si le véhicule devant accélère, votre véhicule roulera à une vitesse de croisière constante après avoir accéléré jusqu'à la vitesse de consigne.

### **i** Informations

Si la vitesse de votre véhicule est comprise entre 0 et 30 km/h (0 et 20 mi/h) lorsque vous appuyez sur le bouton d'assistance de conduite, la vitesse du régulateur de vitesse intelligent sera réglée sur 30 km/h (20 mi/h).

- Si le véhicule rétrograde, la vitesse du véhicule peut ne pas accélérer à la vitesse définie.

### Réglage de la distance entre véhicules



OJKEV071129

À chaque pression sur le bouton, l'écart entre les véhicules change de la façon suivante :

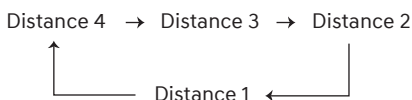

### Informations

- Si vous roulez à 90 km/h (56 mph), la distance est maintenue comme suit :
  - Distance 4 - environ 53 m (172 ft.)
  - Distance 3 - environ 40 m (130 ft.)
  - Distance 2 - environ 30 m (106 ft.)
  - Distance 1 - environ 25 m (82 ft.)
- La distance est fixée à la dernière distance établie lorsque le véhicule est redémarré ou lorsque le régulateur de vitesse intelligent a été temporairement annulé.

### Augmentation de la vitesse réglée



OJKEV071130

- Soulevez le commutateur + et relâchez-le immédiatement. La vitesse réglée augmente de 1 km/h (1 mph) à chaque fois que vous actionnez le commutateur de cette manière.
- Soulevez le commutateur + et maintenez-le dans cette position tout en observant la vitesse de consigne sur le combiné d'instruments. La vitesse réglée augmente de 10 km/h (5 mph) à chaque fois que vous actionnez le commutateur de cette manière. Relâchez le contacteur lorsque la vitesse désirée s'affiche et le véhicule accélérera automatiquement pour atteindre cette vitesse. Vous pouvez augmenter la vitesse réglée jusqu'à 200 km/h (120 mi/h).

### AVERTISSEMENT

Vérifiez les conditions de circulation avant d'utiliser le commutateur +. La vitesse peut augmenter fortement lorsque vous relevez et maintenez le commutateur +.

### Diminution de la vitesse réglée



OJKEV071131

- Abaissez le commutateur - et relâchez-le immédiatement. La vitesse réglée est réduite de 1 km/h (1 mph) à chaque fois que vous actionnez le commutateur de cette manière.
- Abaissez le commutateur - et maintenez-le dans cette position tout en observant la vitesse de consigne sur le combiné d'instruments. La vitesse réglée est réduite de 10 km/h (5 mph) à chaque fois que vous actionnez le commutateur de cette manière.

Relâchez le contacteur à la vitesse que vous voulez maintenir. Vous pouvez réduire la vitesse réglée jusqu'à 30 km/h (20 mi/h).

### Désactivation temporaire du régulateur de vitesse intelligent

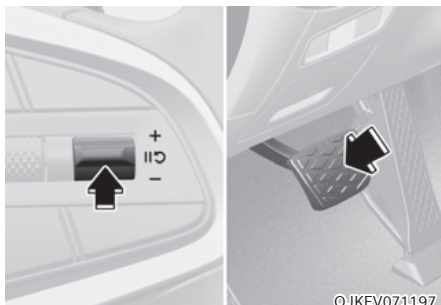

OJKEV071197

Appuyez sur le contacteur  ou enfoncez la pédale de frein pour annuler provisoirement le régulateur de vitesse intelligent.

### Reprise de la vitesse du régulateur de vitesse intelligent

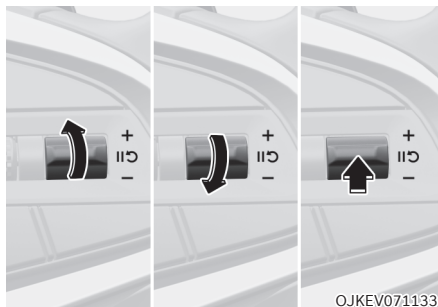

OJKEV071133



Pour relancer le régulateur de vitesse intelligent après l'annulation de la fonction, utilisez le commutateur +, - ou .

Si vous soulevez le contacteur + ou abaissez le contacteur -, la vitesse réglée sera définie sur la vitesse actuelle sur le combiné d'instruments.

Si vous appuyez sur le commutateur , la vitesse reprendra la vitesse prédéfinie.



### AVERTISSEMENT

**Vérifiez les conditions de circulation avant d'utiliser le commutateur . La vitesse peut augmenter ou diminuer fortement lorsque vous appuyez sur le commutateur .**

### Désactiver le régulateur de vitesse intelligent



OJKEV071118

Appuyez sur le bouton d'aide à la conduite pour désactiver le régulateur de vitesse intelligent.

### **i** Informations

Si votre véhicule est équipé d'un système d'assistance manuelle à la limite de vitesse, maintenez le bouton enfoncé pour désactiver le régulateur de vitesse adaptatif. Toutefois, l'assistance manuelle à la limite de vitesse s'activera.

### **!** ATTENTION

N'utilisez pas les interrupteurs et les boutons en même temps. Le régulateur de vitesse intelligent peut ne pas fonctionner correctement.

### Affichage de l'état de fonctionnement

Vous pouvez voir le statut de fonctionnement du régulateur de vitesse intelligent dans la vue d'aide au stationnement sur le combiné d'instruments. Consultez la section "Modes d'affichage" au Chapitre 4.

Le régulateur de vitesse adaptatif s'affichera comme ci-dessous en fonction du statut de la fonction.

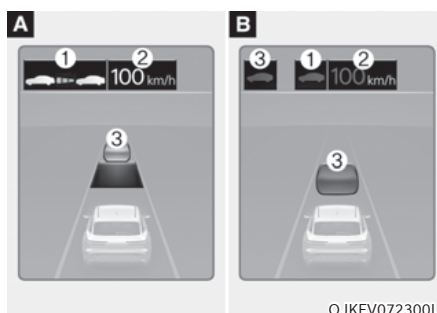

OJKEV072300L

[A] : fonctionne, [B] : Provisoirement annulé

- Pendant du fonctionnement
  - (1) L'éventuelle présence d'un véhicule devant et la distance sélectionnée
  - (2) Vitesse définie
  - (3) L'éventuelle présence d'un véhicule devant et la distance cible
- Pendant une annulation temporaire
  - (1) Votre véhicule (ombragé)
  - (2) Vitesse réglée précédente (ombrée)
  - (3) Niveau d'avance et de distance du véhicule (grisé) (si équipé)

## **i** Informations

- La distance du véhicule devant vous sur le combiné d'instruments est affichée en fonction de la distance réelle entre votre véhicule et le véhicule devant vous.
- La distance cible peut varier en fonction de la vitesse du véhicule et de la distance définie. Si la vitesse du véhicule est basse, même si la distance du véhicule a changé, la modification de la distance cible peut être faible.
- Les images et les couleurs dans le combiné d'instruments peuvent varier en fonction du type de combiné ou du thème sélectionné.

### Accélération provisoire



Si vous voulez augmenter temporairement votre vitesse sans modifier la vitesse réglée lorsque le régulateur de vitesse adaptatif est activé, appuyez sur la pédale d'accélérateur. Tant que vous appuyez sur la pédale d'accélérateur, la vitesse définie, le niveau de distance et la distance cible clignoteront sur le combiné d'instruments.

Cependant, si la pédale d'accélérateur n'est pas suffisamment enfoncée, le véhicule peut décélérer.

## **⚠** AVERTISSEMENT

Soyez prudent lorsque vous accélérez temporairement, car la vitesse et la distance ne sont pas contrôlées automatiquement, même s'il y a un véhicule devant vous.

### Fonctionnement basé sur le style de conduite

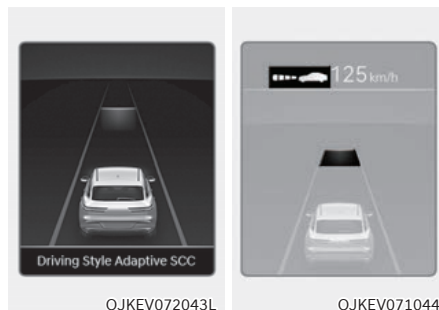

Lorsque le fonctionnement basé sur le style de conduite est sélectionné, le message « Type de conduite adaptatif SCC » apparaîtra sur le combiné d'instruments pendant 2 secondes et la distance et la distance cible seront affichées sur la base du style de conduite.

### Désactivation temporaire du régulateur de vitesse intelligent

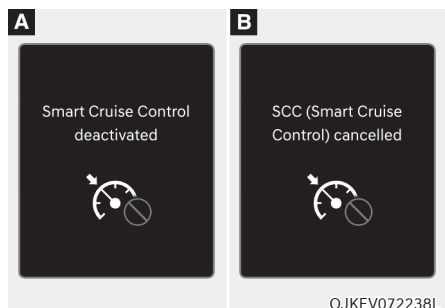

Le régulateur de vitesse intelligent sera automatiquement annulé temporairement quand :

- La vitesse du véhicule dépasse environ 210 km/h (130 mi/h)
- Le véhicule s'est arrêté pendant un certain temps
- La pédale d'accélérateur reste enfoncée un certain temps
- Les conditions de fonctionnement du régulateur de vitesse intelligent ne sont pas remplies

Si le régulateur de vitesse intelligent est temporairement désactivé automatiquement, le message « Régulateur de vitesse intelligent désactivé » (ou « SCC (Régulateur de vitesse intelligent) désactivé ») s'affiche sur le combiné d'instruments et un signal sonore retentit pour alerter le conducteur.

### Informations

Si le régulateur de vitesse intelligent est provisoirement annulé alors que le véhicule est à l'arrêt et que la fonction est activée, l'EPB (frein de stationnement électronique) pourrait être activé.

### AVERTISSEMENT

Lorsque le régulateur de vitesse intelligent est temporairement annulé, la distance avec le véhicule précédent n'est pas maintenue. Regardez toujours devant vous lorsque vous conduisez et appuyez sur la pédale de frein si nécessaire pour réduire votre vitesse et garder une distance de sécurité.

*Les conditions de fonctionnement du régulateur de vitesse adaptatif ne sont pas remplies*

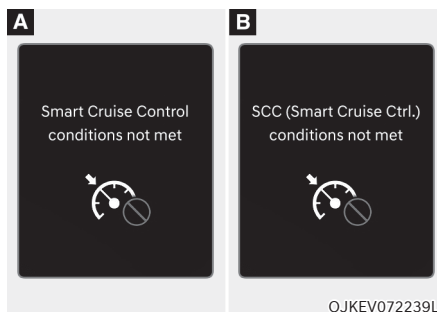

Si le bouton Assistance au conducteur, le contacteur +, le contacteur - ou  le contacteur est enfoncé lorsque les conditions de fonctionnement du régulateur de vitesse adaptatif ne sont pas satisfaites, le message Conditions du régulateur de vitesse adaptatif non remplies (ou Conditions SCC non respectées) » s'affiche sur le combiné d'instruments et un signal sonore retentit.

### En situation de circulation

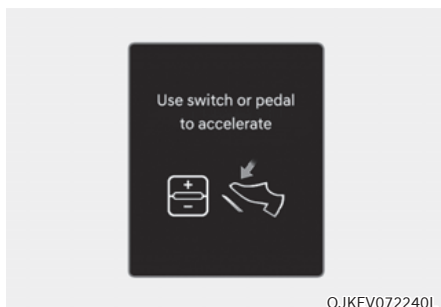

OJKEV072240L

Dans la circulation, votre véhicule s'arrêtera si le véhicule qui vous précède s'arrête. Également, si le véhicule qui précède démarre, votre véhicule démarrera aussi. En outre, une fois le véhicule arrêté et un certain temps écoulé, le message « Utilisation bouton ou pédale pour accélérer » s'affichera dans le combiné d'instruments. Appuyez sur la pédale d'accélérateur ou sur le commutateur +, - ou sur pour commencer à conduire.

### Avertissement des conditions routières à l'avant

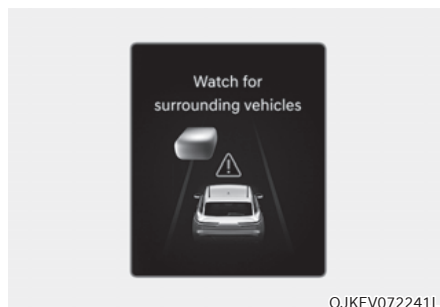

OJKEV072241L

Dans la situation suivante, le message « Watch for surrounding vehicles (Attention aux véhicules tout autour) » s'affichera sur le combiné d'instruments et un signal sonore retentira pour avertir le conducteur des conditions de circulation devant lui.

- Le véhicule qui précède disparaît lorsque le régulateur de vitesse adaptatif maintient la distance avec le véhicule qui précède tout en roulant sous une certaine vitesse.



### AVERTISSEMENT

Faites toujours attention aux véhicules ou aux objets qui peuvent apparaître soudainement devant vous, et si nécessaire, appuyez sur la pédale de frein pour réduire votre vitesse afin de maintenir une distance de sécurité appropriée.

## Avertissement de collision

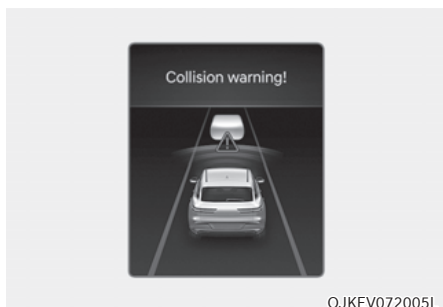

Pendant le fonctionnement du régulateur de vitesse intelligent, lorsque le risque de collision avec le véhicule devant est élevé, le message « Risque de collision » s'affiche sur le combiné d'instruments et un signal sonore retentit pour alerter le conducteur. Regardez toujours devant vous lorsque vous conduisez et appuyez sur la pédale de frein si nécessaire pour réduire votre vitesse et garder une distance de sécurité.

### AVERTISSEMENT

Dans les situations suivantes, le régulateur de vitesse adaptatif peut ne pas avertir le conducteur d'une collision.

- La distance par rapport au véhicule devant est courte ou la vitesse du véhicule devant vous est plus élevée ou égale à celle de votre véhicule
- Le véhicule devant roule lentement ou est à l'arrêt
- La pédale d'accélérateur est enfoncée juste après l'activation du régulateur de vitesse adaptatif

### AVERTISSEMENT

Prenez les précautions suivantes lors de l'utilisation du régulateur de vitesse adaptatif :

- Le régulateur de vitesse adaptatif ne remplace pas une conduite correcte et prudente. Le conducteur est toujours responsable de contrôler la vitesse et la distance par rapport au véhicule qui précède.
- Le régulateur de vitesse adaptatif peut ne pas reconnaître les situations inattendues et soudaines ; vous devez donc toujours faire attention aux conditions de circulation et contrôler la vitesse de votre véhicule.
- Maintenez le régulateur de vitesse intelligent désactivé lorsque la fonction n'est pas utilisée, pour éviter de définir une vitesse par inadvertance.
- N'ouvrez pas la portière et ne quittez pas le véhicule lorsque le régulateur de vitesse adaptatif fonctionne, même si le véhicule est à l'arrêt.
- Soyez toujours conscient de la vitesse sélectionnée et à la distance entre les véhicules.
- Maintenez une distance de sécurité en fonction de l'état de la route et de la vitesse du véhicule. Si la distance entre les véhicules est trop courte en roulant à grande vitesse, une collision grave peut se produire.



- Lorsque la distance avec le véhicule précédent est maintenue, si le véhicule devant disparaît, le régulateur de vitesse intelligent peut soudainement accélérer jusqu'à atteindre la vitesse réglée. Soyez toujours conscient des situations inattendues et soudaines qui peuvent se produire.
- La vitesse du véhicule peut diminuer dans une montée et augmenter dans une descente.
- Soyez toujours conscient de situations telles qu'un véhicule qui vous coupe la route.
- Lorsque vous tractez une remorque ou un autre véhicule, désactivez le régulateur de vitesse intelligent pour des raisons de sécurité.
- Désactivez le régulateur de vitesse adaptatif lorsque votre véhicule est remorqué.
- Le régulateur de vitesse adaptatif peut ne pas fonctionner correctement s'il est perturbé par de fortes ondes électromagnétiques.
- Le régulateur de vitesse adaptatif peut ne pas détecter un obstacle à l'avant, ce qui risque d'entraîner une collision. Regardez toujours vers l'avant avec prudence pour éviter que des situations inattendues et soudaines ne se produisent.
- Les véhicules qui se déplacent devant vous en changeant fréquemment de voie peuvent causer un retard dans la réaction du régulateur de vitesse intelligent ou peuvent faire réagir le régulateur de vitesse intelligent à un véhicule qui se trouve dans une voie adjacente. Conduisez toujours prudemment pour éviter que des situations soudaines et inattendues se produisent.
- Soyez toujours conscient des alentours et conduisez prudemment, même si un message d'avertissement n'apparaît pas ou si un signal sonore ne retentit pas.
- Si le message d'avertissement d'un autre système s'affiche ou si un signal sonore retentit, le message du régulateur de vitesse adaptatif peut ne pas s'afficher et le signal sonore peut ne pas retentir.
- Il est possible que vous n'entendiez pas le signal sonore du freinage d'urgence autonome s'il y a du bruit autour de vous.
- Le constructeur n'est pas responsable des infractions au code de la route ou des accidents occasionnés par le conducteur.
- Réglez toujours la vitesse de votre véhicule selon la limitation de vitesse de votre zone.
- La distance entre les véhicules, l'accélération et le délai de réaction peuvent varier si le style de conduite du conducteur change.



## ATTENTION

- Le véhicule doit rouler suffisamment pour refléter le style de conduite réel du conducteur, en termes de distance entre les véhicules, d'accélération et de délai de réaction.
- Le mode basé sur le style de conduite ne reflète pas le changement de comportement du conducteur lors de la détermination de son style de conduite.
- Si vous conduisez dans des conditions particulières, comme de la neige, de la pluie, du brouillard ou dans une côte escarpée, il est possible que le style de conduite ne corresponde pas.





## Informations

- Le système de régulateur de vitesse intelligent peut ne pas fonctionner pendant 15 secondes après le démarrage du véhicule, ou lorsque la caméra frontale ou le radar avant sont initialisés.
- Il se peut que vous entendiez un bruit lorsque le frein est contrôlé par le régulateur de vitesse intelligent.
- Le mode basé sur le style de conduite peut ne pas refléter le style de conduite du conducteur ou les conditions de conduite qui affectent la sécurité routière.
- Le mode basé sur le style de conduite ne reflète pas d'autre style de conduite que la distance entre les véhicules, l'accélération et le délai de réaction.

## Dysfonctionnement et limites du régulateur de vitesse adaptatif

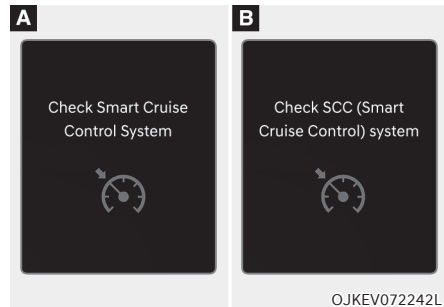
### *Dysfonctionnement du régulateur de vitesse adaptatif*



Lorsque le régulateur de vitesse adaptatif ne fonctionne pas correctement, le message « Vérifiez le système de régulation adaptative (ou Vérifiez le système SCC (Smart Cruise Control) » s'affichera et le témoin  s'allumera sur le combiné d'instruments. Dans ce cas, nous vous conseillons de faire inspecter le véhicule par un concessionnaire agréé pour les produits de la marque Genesis.

## Régulateur de vitesse intelligent désactivé

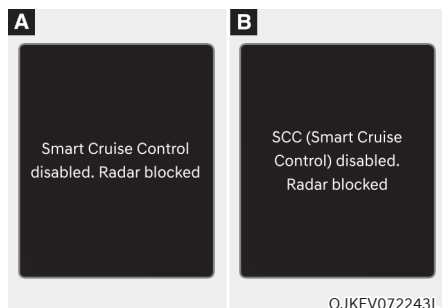

Lorsque le cache du radar avant ou le détecteur est recouvert de neige, de pluie ou de corps étrangers, il peut réduire les performances de détection et limiter ou désactiver temporairement le régulateur de vitesse intelligent.

Si cela se produit, le message d'avertissement «Régulateur de vitesse intelligent désactivé. Radar blocked (régulateur de vitesse intelligent désactivé. Capt. bloqué)» (ou « SCC (Smart Cruise Control) disabled. Radar blocked (SCC, régulateur de vitesse intelligent désactivé. Capteur bloqué) ») s'affichera pendant un certain temps dans le combiné d'instruments.

Le régulateur de vitesse intelligent fonctionnera correctement lorsque la neige, la pluie ou les corps étrangers sont enlevés.



## AVERTISSEMENT

**Même si le message d'avertissement ne s'affiche pas dans le combiné d'instruments, il se peut que le régulateur de vitesse intelligent ne fonctionne pas correctement.**



## ATTENTION

**Le régulateur de vitesse intelligent peut ne pas fonctionner correctement dans une zone (par exemple, un terrain vague) dans laquelle les objets ne sont pas détectés après que le véhicule a été allumé.**

### Limites du régulateur de vitesse adaptatif

Le régulateur de vitesse intelligent peut ne pas fonctionner correctement ou le système peut fonctionner de manière inattendue dans les circonstances suivantes :

- Le capteur de détection ou ses alentours sont encrassés ou endommagés
- Le liquide lave-glace est projeté en continu ou l'essuie-glace est en marche
- La lentille de la caméra est gênée par le pare-brise teinté, par un film ou un revêtement, du verre endommagé ou des matières collantes (autocollant, insectes, etc.) sur la vitre.
- De l'humidité est présente ou gelée sur le pare-brise
- Le champ de vision de la caméra avant est gêné par l'éblouissement du soleil
- L'éclairage public ou les phares d'un véhicule roulant en sens inverse sont réfléchis sur la chaussée mouillée, par une flaque d'eau sur la route par exemple
- La température autour de la caméra avant est élevée ou basse
- Un objet est placé sur le tableau de bord
- L'environnement est très lumineux
- L'environnement est très sombre, comme dans un tunnel, etc.
- La luminosité change brusquement, par exemple à l'entrée ou à la sortie d'un tunnel

- La luminosité extérieure est faible et les phares ne sont pas allumés ou ne sont pas suffisants
- Rouler sous une pluie ou neige battante, ou dans un brouillard épais
- Traverser de la vapeur, de la fumée ou une zone d'ombre
- Seule une partie du véhicule est détectée
- Le véhicule de devant n'a pas de feux arrière ou ses feux arrière sont positionnés ailleurs, etc.
- La luminosité extérieure est faible et les feux arrière ne sont pas allumés ou ne sont pas suffisants
- L'arrière du véhicule de devant est petit ou n'a pas l'air normal (par exemple, il est incliné, renversé, etc.)
- La garde au sol du véhicule de devant est basse ou haute
- Un véhicule coupe la route au vôtre
- Votre véhicule est remorqué
- Conduite dans un tunnel ou sous un pont métallique
- Conduite à proximité de zones contenant des substances métalliques, comme une zone de construction, une voie ferrée, etc.
- Un objet se réfléchissant sur le radar avant, tel qu'une glissière de sécurité, un véhicule à proximité, etc.
- Le pare-chocs a été heurté, endommagé près du radar avant ou le radar avant a bougé
- La température autour du radar avant est élevée ou basse
- Conduite dans de vastes étendues où il y a peu de véhicules ou de structures (c'est-à-dire désert, prairie, banlieue, etc.)
- Le véhicule devant est fait d'un matériau qui ne se réfléchit pas sur le radar avant
- Conduite à proximité d'une bretelle d'autoroute (ou de voie rapide) ou d'un péage
- Conduite sur une surface rendue glissante par la neige, une flaque d'eau, du verglas, etc.
- Conduite sur une route sinueuse
- Le véhicule avant est détecté tardivement
- Le véhicule devant est soudainement bloqué par un obstacle
- Le véhicule avant change soudainement de voie ou réduit soudainement sa vitesse
- Le véhicule devant présente une forme anormale
- La vitesse du véhicule devant est rapide ou lente
- Alors qu'il y a un véhicule devant, votre véhicule change de voie à faible allure
- Le véhicule de devant est couvert de neige
- Conduite instable
- Vous êtes dans un rond-point et le véhicule devant n'est pas détecté
- Vous roulez en permanence en rond
- Conduite dans un parking
- Traversée d'une zone de construction, d'une route non pavée, d'une route partiellement pavée, d'une route irrégulière, de dos d'âne, etc.
- Conduite sur une route en pente, une route sinueuse, etc.
- Conduite sur une route bordée d'arbres ou de lampadaires
- Le mauvais état de la route provoque des vibrations excessives du véhicule en roulant
- La hauteur de votre véhicule est faible ou élevée en raison de charges lourdes, d'une pression anormale des pneus, etc.
- Conduite sur une route étroite bordée d'arbres ou d'herbe, ou envahie par la végétation

- Il y a des interférences dues aux ondes électromagnétiques, comme lors de la traversée d'une zone caractérisée par de puissantes ondes radio ou des parasites d'origine électrique
- Conduite sur une route sinueuse



©JKEV071091

Dans les virages, le régulateur de vitesse adaptatif peut ne pas détecter un véhicule dans votre voie et pourrait alors accélérer jusqu'à la vitesse de consigne. De même, la vitesse du véhicule peut rapidement diminuer lorsque le véhicule devant est détecté soudainement.

Sélectionnez la vitesse de consigne appropriée dans les virages et appuyez sur la pédale de frein ou d'accélérateur en fonction de la route et des conditions de circulation devant.



©JKEV071094

La vitesse de votre véhicule peut être réduite à cause d'un véhicule dans la voie adjacente.

Appuyez sur la pédale d'accélérateur et sélectionnez la vitesse programmée appropriée. Vérifiez que les conditions de circulation permettent d'utiliser le régulateur de vitesse adaptatif en toute sécurité.

- Conduite sur une route en pente



©JKEV071097

En montée ou en descente, le régulateur de vitesse adaptatif peut ne pas détecter un véhicule en mouvement dans votre voie et votre véhicule alors accélérera alors jusqu'à la vitesse programmée. De même, la vitesse du véhicule diminuera rapidement lorsque le véhicule devant est détecté soudainement.

Sélectionnez la vitesse de consigne appropriée dans les côtes et appuyez sur la pédale de frein ou d'accélérateur en fonction de la route et des conditions de circulation devant.

- Changement de voies



[A] : Votre véhicule, [B] : Véhicule changeant de voie

Lorsqu'un véhicule se rabat sur votre voie, il ne peut pas être détecté tant qu'il n'est pas dans la plage de détection du détecteur. Le régulateur de vitesse adaptatif risque de ne pas détecter immédiatement le véhicule lorsqu'il se rabat brusquement. Dans ce cas, vous devez conserver une distance de freinage de sécurité et, si nécessaire, appuyer sur la pédale de frein pour réduire la vitesse et garder une distance de sécurité.

- Situations au cours desquelles la détection est limitée

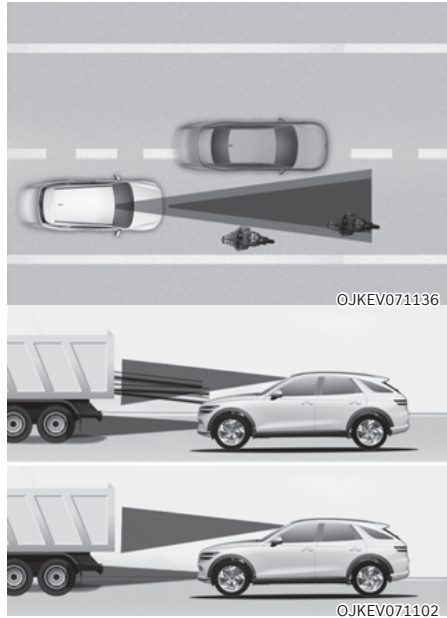

Dans les cas suivants, certains véhicules, piétons ou animaux se trouvant dans votre voie ne peuvent pas être détectés par le capteur :

- Les véhicules déportés sur un côté
- Véhicules lents ou décélérant brusquement
- Véhicules avec une plus grande garde au sol ou véhicules transportant des charges qui dépassent à l'arrière du véhicule
- Véhicules dont l'avant est soulevé en raison de charges lourdes
- Véhicules situés à environ 2 m (6 ft) de votre véhicule
- Véhicules venant en sens inverse
- Les véhicules arrêtés
- Les véhicules avec un petit profil arrière comme les remorques

- Les véhicules étroits comme les motos ou les vélos
- Les véhicules spéciaux
- Les animaux et les piétons

Ajustez la vitesse de votre véhicule en appuyant sur la pédale de frein en fonction de la route et des conditions de circulation.

Dans les cas suivants, le véhicule devant ne peut pas être détecté par le capteur :

- Vous dirigez votre véhicule
- Conduite sur des routes étroites ou très sinueuses

Ajustez la vitesse de votre véhicule en appuyant sur la pédale de frein en fonction de la route et des conditions de circulation.

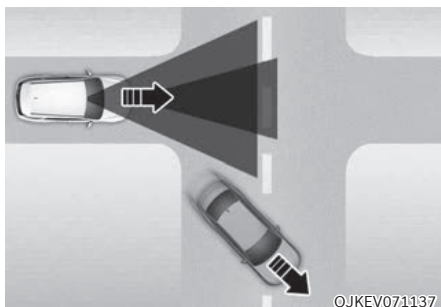

- Lorsqu'un véhicule devant vous disparaît à un carrefour, il se peut que votre véhicule accélère.  
Faites toujours attention aux conditions de circulation en conduisant.

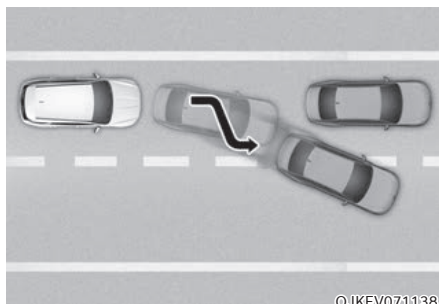

- Lorsqu'un véhicule devant vous quitte la voie, le régulateur de vitesse intelligent peut ne pas détecter immédiatement le nouveau véhicule qui se trouve maintenant devant vous.  
Faites toujours attention aux conditions de circulation en conduisant.

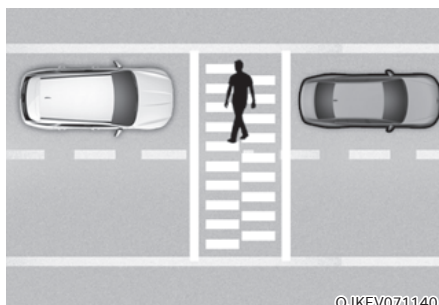

- Faites toujours attention aux piétons lorsque votre véhicule maintient une distance de sécurité par rapport au véhicule qui précède.

## RÉGULATEUR DE VITESSE INTELLIGENT ASSOCIÉ À LA NAVIGATION (NSCC) (SI ÉQUIPÉ)

Le régulateur de vitesse intelligent associé à la navigation peut aide à rouler à une vitesse déterminée en fonction de l'état de la route lorsque vous conduisez sur des routes (ou autoroutes) en utilisant les informations routières du système de navigation alors que le régulateur de vitesse intelligent est actionné.

### **i** Informations

- **Le régulateur de vitesse intelligent associé à la navigation est disponible uniquement sur les voies à accès contrôlé, comme les autoroutes.**
  - \* Une autoroute est une route où les entrées et les sorties sont limitées et qui supporte un flux de trafic ininterrompu à grande vitesse. Seules les voitures particulières et les motos sont admises sur les autoroutes.
- **D'autres autoroutes pourront être ajoutées au fil des mises à jour de la navigation.**

### **i** Informations

Le régulateur de vitesse adaptatif basé sur la navigation fonctionne sur les routes principales (ou autoroutes) et ne fonctionne pas sur les échangeurs ou les jonctions.

#### Ralentissement automatique en courbe d'autoroute

Si la vitesse du véhicule est élevée, la fonction de ralentissement automatique en courbe d'autoroute ralentit temporairement votre véhicule pour vous aider à conduire en toute sécurité dans une courbe, en fonction des informations sur la courbe transmises par le système de navigation.

#### Changement automatique de la vitesse réglée sur autoroute

La fonction de changement automatique de la vitesse réglée sur autoroute change

automatiquement la vitesse réglée du régulateur de vitesse intelligent en fonction des informations de limite de vitesse transmises par le système de navigation.

### Réglages du régulateur de vitesse intelligent basé sur la navigation

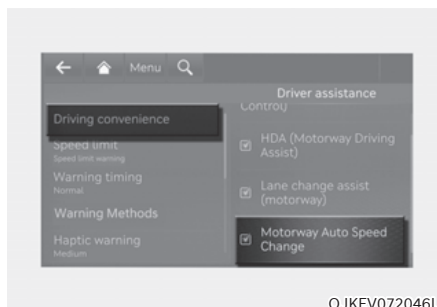

Véhicule allumé, sélectionnez « Configuration → Véhicule → Assistance au conducteur → Confort de conduite → Modification automatique de la vitesse sur autoroute » dans le menu Paramètres pour activer le régulateur de vitesse intelligent basé sur la navigation et désélectionnez pour désactiver la fonction.

### **i** Informations

**En cas de problème avec le régulateur de vitesse intelligent basé sur la navigation, la fonction ne peut pas être configurée à partir du menu Paramètres.**



### ATTENTION

**Quand la remorque est connectée, le régulateur de vitesse intelligent basé sur la navigation est automatiquement désactivé (si équipé). Dans ce cas, vous ne pouvez pas recevoir d'aide du régulateur de vitesse intelligent basé sur la navigation. Conduisez toujours avec prudence.**



## Fonctionnement du régulateur de vitesse intelligent basé sur la navigation

### Conditions de fonctionnement

Le régulateur de vitesse intelligent basé sur la navigation est prêt à fonctionner si toutes les conditions suivantes sont remplies :

- Régulateur de vitesse intelligent activé
- Conduite sur route principale (ou autoroute)



### Informations

Pour plus de détails sur l'utilisation du régulateur de vitesse adaptatif, reportez-vous à la section « Régulateur de vitesse adaptatif (SCC) » dans ce chapitre.

### Affichage et contrôle du régulateur de vitesse intelligent basé sur la navigation

Lorsque le régulateur de vitesse adaptatif basé sur la navigation est actif, il s'affiche sur le combiné d'instruments comme suit :



OJKEV071047

### Veille du régulateur de vitesse intelligent basé sur la navigation

Si les conditions de fonctionnement sont satisfaites, le symbole blanc **NAV** s'allumera.



OJWEV071048

### Fonctionnement du régulateur de vitesse intelligent basé sur la navigation

Si une décélération temporaire est requise à l'état de veille et que le régulateur de vitesse adaptatif basé sur la navigation est actif, le symbole **NAV** vert s'allumera sur le combiné d'instruments.

### Provisoirement annulé ou interrompu par le conducteur

Si le régulateur de vitesse intelligent basé sur la navigation ne peut pas contrôler le véhicule, par exemple quand le régulateur de vitesse intelligent est provisoirement annulé ou lorsque le système de navigation recherche un itinéraire, le voyant gris **NAV** s'allume.

Lorsque le conducteur appuie sur la pédale d'accélérateur, le voyant blanc **NAV** clignote.

## AVERTISSEMENT



Le message d'avertissement « Conduisez prudemment » apparaîtra dans les circonstances suivantes :

- Le régulateur de vitesse adaptatif basé sur la navigation ne peut pas ralentir votre véhicule à une vitesse sécuritaire

## Informations



- Les images et les couleurs dans le combiné d'instruments peuvent varier en fonction du type de combiné ou du thème sélectionné.

## Ralentissement automatique en courbe d'autoroute

- En fonction de la courbe qui se présente sur la route (ou l'autoroute), le véhicule ralentit, puis à la sortie du virage, il accélère pour atteindre la vitesse réglée du régulateur de vitesse intelligent.
- Le temps de décélération du véhicule peut varier en fonction de la vitesse du véhicule et du degré de la courbe sur la route. Plus la vitesse du véhicule est élevée, plus la décélération démarre rapidement.

## Changement automatique de la vitesse réglée sur autoroute

- La fonction de changement automatique de la vitesse réglée sur autoroute fonctionne lorsque la vitesse réglée du régulateur de vitesse intelligent et la limite de vitesse sur route (ou autoroute) correspondent.
- Alors que la fonction de changement automatique de vitesse réglée sur autoroute est inopérante, lorsque la limite de vitesse sur route (ou autoroute) change, la vitesse réglée du régulateur de vitesse intelligent change automatiquement pour atteindre la limite de vitesse modifiée.
- Si la vitesse réglée de régulateur de vitesse intelligent est ajustée différemment de la limite de vitesse, la fonction de changement automatique de vitesse réglée sur autoroute est en état de veille.
- Si la fonction de changement automatique de la vitesse réglée sur autoroute est passée à l'état de veille en conduisant sur une route autre qu'une route principale (ou autoroute), la fonction de changement automatique de la vitesse réglée sur autoroute fonctionne à nouveau lorsque vous conduisez à nouveau sur une route principale sans régler la vitesse réglée.

- Si la fonction de changement automatique de vitesse réglée sur autoroute passe à l'état de veille en appuyant sur la pédale de frein ou en appuyant sur le contacteur  au volant, appuyez sur le contacteur  pour redémarrer la fonction.
- La fonction de changement automatique de vitesse réglée sur autoroute ne fonctionne pas pour les échangeurs ou les intersections d'autoroute.

### Informations

- **La fonction de changement automatique de vitesse réglée sur autoroute fonctionne uniquement sur la base des limitations de vitesse de la route (ou autoroute), mais elle ne fonctionne pas avec les radars de vitesse.**
- **Lorsque la fonction de changement automatique de vitesse réglée sur autoroute est opérationnelle, le véhicule accélère ou ralentit automatiquement lorsque la limite de vitesse sur route (ou autoroute) change.**
- **La vitesse réglée maximale pour que la fonction de changement automatique réglée sur autoroute est 140 km/h (86 mi/h).**
- **Si la limite de vitesse d'une nouvelle route n'est pas mise à jour dans le système de navigation, la fonction de changement automatique de vitesse réglée sur autoroute peut ne pas fonctionner correctement.**
- **Si l'unité de vitesse est réglée sur une unité autre que l'unité de vitesse utilisée dans votre pays, la fonction de changement automatique de vitesse réglée sur autoroute peut ne pas fonctionner correctement.**

### Limites du régulateur de vitesse intelligent basé sur la navigation

Le Contrôle de conduite connectée basé sur la navigation peut ne pas fonctionner correctement dans les circonstances suivantes :

- La navigation ne fonctionne pas correctement
- Les informations routières ne sont pas transmises en raison d'un dysfonctionnement anormal du système d'info-divertissement
- La limite de vitesse et les informations routières dans la navigation ne sont pas mises à jour
- Les informations cartographiques et la route réelle sont différentes en raison des données GPS en temps réel ou d'une erreur d'informations cartographiques
- La navigation recherche un itinéraire pendant la conduite
- La réception des signaux GPS est bloquée, par exemple dans un tunnel
- Une route qui se divise en deux ou plusieurs routes qui se rejoignent à nouveau

- Le conducteur s'éloigne de la route définie dans la navigation
- L'itinéraire vers la destination est modifié ou annulé en réinitialisant la navigation
- Le véhicule entre sur une aire de repos ou une station service
- Android Auto ou Car Play fonctionne
- La navigation ne parvient pas à détecter la position actuelle du véhicule (par exemple, route surélevée avec ponts d'étagement à proximité des routes générales ou routes en parallèle)
- La navigation est mise à jour pendant la conduite
- La navigation est redémarrée pendant la conduite
- La limite de vitesse de certaines sections change en fonction des situations routières
- Conduite sur une route en construction
- Conduire sur une route qui est contrôlée
- Par mauvais temps, comme de fortes neiges, une pluie battante, etc.
- Conduite sur une route fortement incurvée

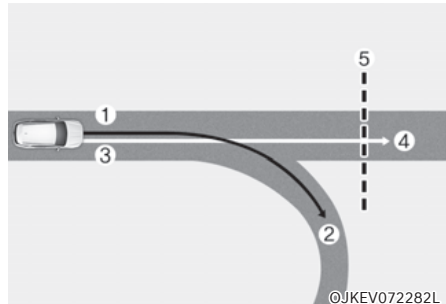

[1] : Itinéraire défini, [2] : Ligne secondaire, [3] : Trajet de conduite,

[4] : Route principale, [5] : Section de route courbe

- Lorsqu'il y a une différence entre le trajet défini par le système de navigation (ligne secondaire) et le trajet de conduite (route principale), la fonction de ralentissement automatique en courbe d'autoroute peut ne pas fonctionner tant que le trajet de conduite est reconnu comme étant la route principale.
- Lorsque le trajet de conduite du véhicule est reconnu comme étant la route principale en maintenant la route principale au lieu du trajet réglé par le système de navigation, la fonction de ralentissement automatique en courbe d'autoroute est opérationnelle. Selon la distance jusqu'à la courbe et la vitesse actuelle du véhicule, la décélération du véhicule peut ne pas être suffisante ou ralentir rapidement.

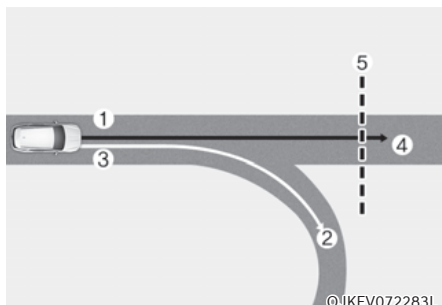

[1] : Itinéraire défini, [2] : Ligne secondaire, [3] : Trajet de conduite,  
[4] : Route principale, [5] : Section de route courbe

- Lorsqu'il y a une différence entre le trajet défini par le système de navigation (route principale) et le trajet de conduite (ligne secondaire), la fonction de ralentissement automatique en courbe d'autoroute fonctionne sur la base des informations relatives à la courbe sur la route principale.
- Lorsqu'il est jugé que vous conduisez hors de l'itinéraire en entrant dans un échangeur ou une jonction d'autoroute, la fonction de ralentissement automatique en courbe d'autoroute ne fonctionne pas.

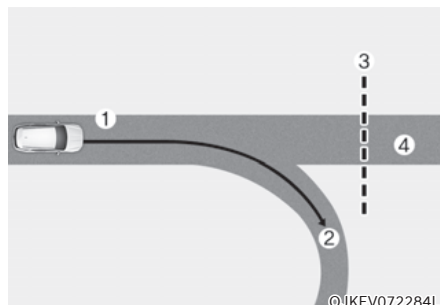

[1] : Itinéraire routier, [2] : Ligne secondaire,  
[3] : Section de route courbe, [4] : Route principale

- Si aucune destination n'est réglée dans le système de navigation, la fonction de ralentissement automatique en courbe d'autoroute fonctionne sur la base des informations relatives à la courbe de la route principale.
- Même si vous quittez la route principale, la fonction de ralentissement automatique en courbe d'autoroute peut ne pas fonctionner provisoirement en fonction des informations du système de navigation concernant la section de courbe sur autoroute.



## AVERTISSEMENT

- Le régulateur de vitesse adaptatif basé sur la navigation ne remplace pas des pratiques de conduite prudente et constitue uniquement une fonction de commodité. Gardez toujours les yeux sur la route, et il est de la responsabilité du conducteur de respecter le code de la route.
- Les informations de limitation de vitesse de la navigation peuvent différer des informations de limitation de vitesse réelles sur la route. Il est de la responsabilité du conducteur de vérifier la limite de vitesse réelle sur la route ou la voie de circulation.
- Le régulateur de vitesse adaptatif basé sur la navigation sera automatiquement annulé lorsque vous quitterez la route principale (ou autoroute). Faites toujours attention aux conditions de circulation en conduisant.
- Le régulateur de vitesse adaptatif basé sur la navigation peut ne pas fonctionner en raison de la présence de véhicules devant vous et des conditions de conduite du véhicule. Faites toujours attention aux conditions de circulation en conduisant.
- Lorsque vous tractez une remorque ou un autre véhicule, désactivez le régulateur de vitesse adaptatif basé sur la navigation pour des raisons de sécurité.
- Après avoir traversé un péage sur une autoroute, le régulateur de vitesse intelligent basé sur la navigation fonctionne selon la première voie. Si vous passez sur une autre voie, le régulateur de vitesse intelligent basé sur la navigation pourrait ne pas fonctionner correctement.
- Le véhicule accélère si le conducteur appuie sur la pédale d'accélérateur pendant que le régulateur de vitesse intelligent associé au système de navigation, et la fonction ne ralentit pas le véhicule. Cependant, si la pédale d'accélérateur n'est pas suffisamment enfoncée, le véhicule peut décélérer.
- Si le conducteur accélère et relâche la pédale d'accélérateur pendant que le régulateur de vitesse adaptatif basé sur la navigation est actif, le véhicule peut ne pas ralentir suffisamment ou ralentir rapidement à une vitesse sûre.
- Si la courbe est trop grande ou trop petite, le régulateur de vitesse adaptatif basé sur la navigation peut ne pas fonctionner.



## Informations

- Un délai peut se produire entre le guidage de la navigation et le début et la fin du fonctionnement du régulateur de vitesse adaptatif basé sur la navigation.
- Les informations de vitesse sur le combiné d'instruments et la navigation peuvent différer.
- Même si vous conduisez à une vitesse inférieure à la vitesse réglée du régulateur de vitesse intelligent, l'accélération peut être limitée par les sections de courbe à venir.
- Si le régulateur de vitesse adaptatif basé sur la navigation est actif lorsque vous quittez la route principale pour entrer dans un échangeur, une intersection, une aire de repos, etc., la fonction peut continuer à fonctionner pendant une certaine période de temps.
- La décélération par le régulateur de vitesse intelligent associé au système de navigation peut ne pas être suffisante en raison des conditions routières telles que des surfaces de route inégales, des voies étroites, etc.

## ASSISTANCE CENTRE DE VOIE (LFA) (SI ÉQUIPÉ)

L'assistance centre de voie est conçue pour aider à détecter les lignes de marquage ou les véhicules sur la route et intervenir sur la direction afin d'aider à garder le véhicule dans sa voie.

### Capteur de détection



OJKEV051076

[1] : Caméra avant

La caméra avant est utilisée comme un capteur de détection pour repérer les marquages des voies et les véhicules se trouvant devant.

Reportez-vous à l'image ci-dessus pour la position détaillée du capteur de détection.



### ATTENTION

**Pour plus de détails sur les précautions relatives à la caméra avant, reportez-vous à la section « Assistance à la prévention des collisions avant (FCA) » dans ce chapitre.**

## Réglages de l'assistance centre de voie

### Méthodes d'avertissement

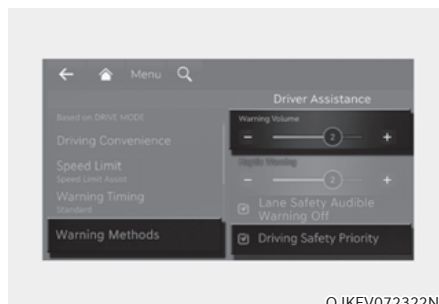

OJKEV072322N

Véhicule allumé, allez dans Configuration → Véhicule → Assistance au conducteur → Méthodes d'avertissement depuis les paramètres du système d'infodivertissement pour sélectionner ce qui suit :

- Volume du signal sonore : le volume du signal sonore peut être ajusté. Si vous éteignez le volume du signal sonore, pour votre sécurité, la fonction peut vous avertir d'un bas volume.
- Priorité à la sécurité de conduite : votre véhicule baisse tous les autres volumes audio lorsque l'avertissement du système d'assistance au conducteur retentit.





### Informations

- **Si vous changez les méthodes d'avertissement, les méthodes d'avertissement des autres systèmes d'assistance au conducteur peuvent changer.**
- **La méthode d'avertissement conservera son dernier réglage même si le véhicule est redémarré.**
- **Le menu des réglages peut ne pas être disponible pour votre véhicule selon les caractéristiques et les spécifications du véhicule.**

## Fonctionnement de l'assistance centre de voie

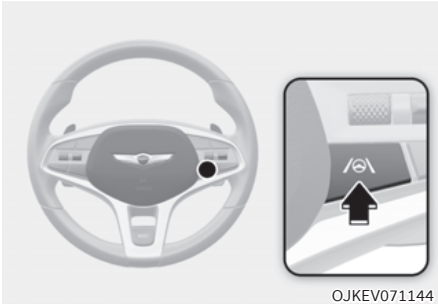
### Activation/désactivation de l'assistance centre de voie



Véhicule allumé, appuyez brièvement sur le bouton Lane Driving Assist (Assistance au maintien de voie) situé sur le tableau de bord pour activer l'assistance au suivi de voie. Le témoin  gris ou vert s'allume sur le combiné d'instruments.

Appuyez de nouveau sur le bouton pour désactiver la fonction.

### ATTENTION

**Si une remorque ou un support monté sur attelage sont fixés, cela peut affecter négativement les performances de l'assistance à l'évitement de collision avant.**

## Assistance centre de voie



Si le véhicule qui précède et/ou les deux lignes de marquage de la voie sont détectés et que la vitesse de votre véhicule est inférieure à 200 km/h (120 mi/h), le témoin vert  s'allumera dans le combiné d'instruments et l'assistance au maintien de voie aidera à centrer le véhicule dans sa voie en assistant la direction.

### ATTENTION

**Lorsque le volant n'est pas assisté, le témoin  clignote en blanc et passe au gris.**



## Rappel des mains sur le volant

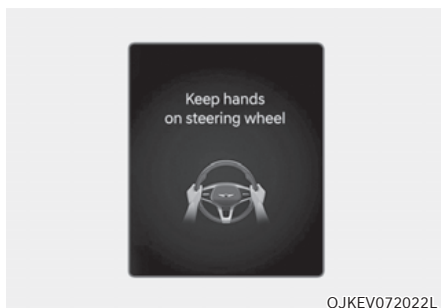

Si le conducteur retire ses mains du volant pendant plusieurs secondes, le message « Gardez les mains sur le volant » apparaît et un signal sonore retentit par phases.

Première étape :	Message d'avertissement
Deuxième étape :	Message d'avertissement (volant rouge) et signal sonore

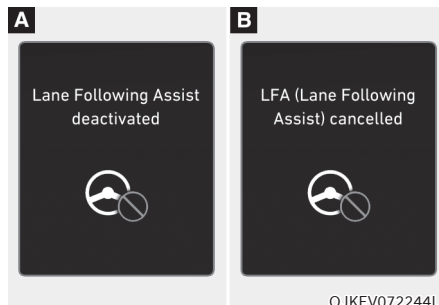

Si le conducteur n'a toujours pas les mains sur le volant après le rappel, le message « LFA annulé (ass. maintien de voie) ou (Assistance maintien de file désactivé) apparaîtra et l'assistance au suivi de voie sera automatiquement annulée.

## AVERTISSEMENT

- **Le volant peut ne pas être assisté si le volant est maintenu très serré ou si le volant est braqué au-delà d'un certain degré.**
- **L'assistance centre de voie ne fonctionne pas en permanence. Le conducteur a la responsabilité de diriger prudemment le véhicule et de le maintenir dans sa voie.**
- **Le rappel des mains sur le volant peut s'afficher tardivement selon les conditions de circulation. Gardez toujours les mains sur le volant lorsque vous conduisez.**
- **Si le volant est tenu très légèrement, le rappel des mains sur le volant peut encore s'afficher, car l'aide au maintien de voie peut ne pas reconnaître que le conducteur a les mains sur le volant.**
- **Si vous fixez des objets sur le volant, le rappel des mains sur le volant risque de ne pas fonctionner correctement.**

### **i** Informations

- Pour plus d'informations sur les réglages du combiné d'instruments, reportez-vous à la section « Commande de l'écran LCD » au chapitre 4.
- Lorsque les deux lignes de marquage de voie sont détectées, les lignes dans le combiné d'instruments passent du gris au blanc.

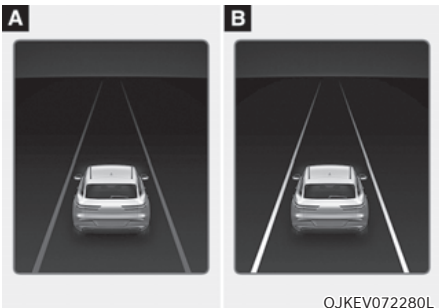

[A] : Voie non détectée, [B] : Voie détectée

- Les images et les couleurs dans le combiné d'instruments peuvent varier en fonction du type de combiné ou du thème sélectionné.
- Si les lignes de marquage ne sont pas détectées, l'intervention sur la direction de l'assistance centre de voie peut être limitée en fonction de la présence d'un véhicule devant ou des conditions de circulation du véhicule.
- Même si la direction est prise en main par l'assistance centre de voie, le conducteur peut contrôler le volant.
- Le volant peut sembler plus lourd lorsque la direction est contrôlée par l'assistance centre de voie que lorsqu'elle ne l'est pas.

### **Dysfonctionnement et limites de l'assistance centre de voie**

#### *Dysfonctionnement de l'assistance centre de voie*

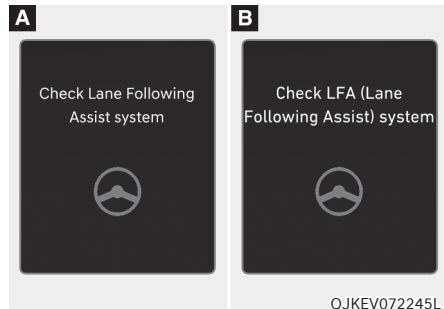

Lorsque l'assistance au suivi de voie ne fonctionne pas correctement, le message « Check Lane Following Assist (LFA) system » (Contrôlez le système d'assistance au suivi de voie) (ou « Check LFA (Lane Following Assist) system » (Contrôlez le LFA)) apparaîtra pendant plusieurs secondes et le témoin d'avertissement principal ( $\Delta$ ) s'allumera dans le combiné d'instruments. Dans ce cas, nous vous conseillons de faire inspecter le véhicule par un concessionnaire agréé pour les produits de la marque Genesis.

#### **Limites de l'assistance centre de voie**

Pour plus de détails sur les précautions relatives à l'assistance au suivi de voie, reportez-vous à la section « Aide au maintien de voie(LKA) » dans ce chapitre.

### **i** Informations

**Pour plus de détails sur les précautions relatives à l'assistance au suivi à voie, reportez-vous à la section « Aide au maintien dans la file(LKA) » dans ce chapitre.**

## AIDE À LA CONDUITE SUR AUTOROUTE (HDA) (SI ÉQUIPÉ)

### Assistance à la conduite sur autoroute

L'assistance à la conduite sur autoroute vous aide à détecter les véhicules et les voies devant vous, vous aide à maintenir la distance par rapport au véhicule qui précède, à maintenir la vitesse définie et à maintenir le véhicule au centre de la voie lorsque vous roulez sur une route.

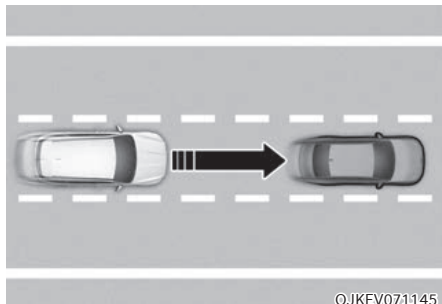

OJKEV071145

### Aide au changement de voie sur route (si équipé)

La fonction d'aide au changement de voie sur route permet de changer de file sur la base du léger mouvement effectué par le conducteur sur le comodo de clignotants si la fonction estime que le changement de file est possible.

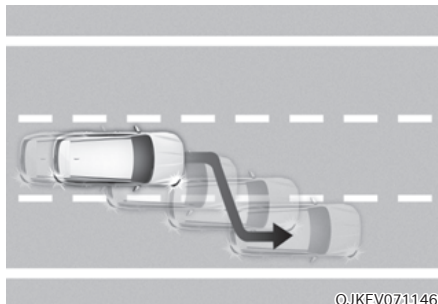

OJKEV071146

### *i* Informations

- L'aide à la conduite sur autoroute est disponible uniquement sur certaines autoroutes.
  - \* Une autoroute est une route où les entrées et les sorties sont limitées et qui supporte un flux de trafic ininterrompu à grande vitesse. Seules les voitures particulières et les motos sont admises sur les autoroutes.
- D'autres autoroutes pourront être ajoutées au fil des mises à jour de la navigation.

### *i* Informations

L'assistance à la conduite sur autoroute fonctionne sur les routes principales (ou autoroutes) et ne fonctionne pas sur les échangeurs ou les jonctions.

### Capteur de detection

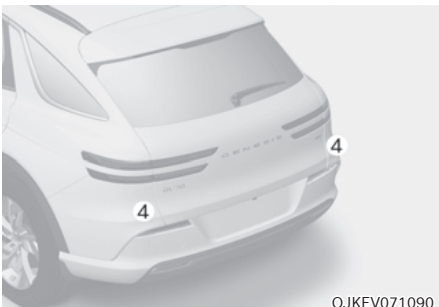

- [1] : Caméra frontale, [2] : Radar avant,
- [3] : Radar d'angle avant (si équipé),
- [4] : Radar d'angle arrière (si équipé)

Reportez-vous à l'image ci-dessus pour la position détaillée des capteurs de détections.



### ATTENTION

Pour plus de détails sur les précautions relatives aux capteurs de détection, reportez-vous à la section « Assistance évitement collision avant (FCA) » dans ce chapitre.

### Réglages de l'assistance à la conduite sur autoroute

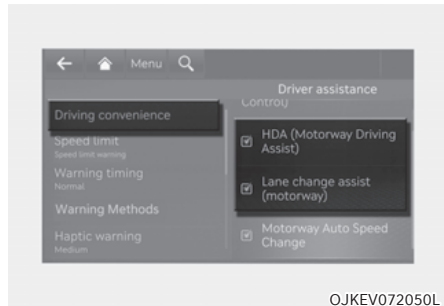

Véhicule allumé, sélectionnez ou désélectionnez « Configuration → Véhicule → Assistance au conducteur → Confort de conduite » dans le menu des Paramètres pour déterminer si utiliser ou non la fonction.

### Fonction de base

Si « HDA (Assistance conduite autoroute) » est sélectionné, cela permet de maintenir la distance par rapport au véhicule qui précède, à maintenir la vitesse définie et à maintenir le véhicule dans la voie.

### Aide au changement de voie sur route (si équipé)

Si l'assistance au changement de voie (autoroute) est sélectionnée, elle aide le conducteur à changer de voie.

## **i** Informations

- Lorsque l'option 'HDA (assistance à la conduite sur autoroute)' est désélectionnée, le réglage de 'l'assistance au changement de voie (autoroute)' ne peut pas être modifié.
- En cas de problème avec les fonctions, les paramètres ne peuvent pas être modifiés. Nous vous conseillons de faire inspecter le véhicule par un concessionnaire agréé pour les produits de la marque Genesis.
- Si le véhicule est redémarré, les fonctions conserveront le dernier réglage.



## **AVERTISSEMENT**

Pour votre sécurité, modifiez uniquement les réglages après avoir garé le véhicule dans un endroit sûr.



## **ATTENTION**

Quand la remorque est connectée, l'assistance de conduite sur autoroute est automatiquement désactivée (si équipé). Dans ce cas, vous ne pouvez pas recevoir d'aide de l'assistance de conduite sur autoroute. Conduisez toujours avec prudence.

## Méthodes d'avertissement

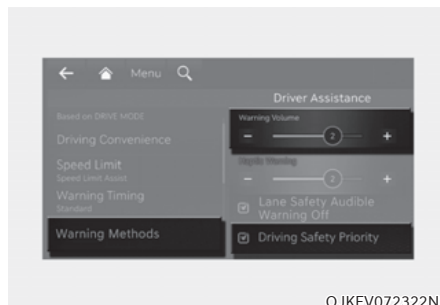

Véhicule allumé, allez dans Configuration → Véhicule → Assistance au conducteur → Méthodes d'avertissement depuis les paramètres du système d'infodivertissement pour sélectionner ce qui suit :

- Volume du signal sonore : le volume du signal sonore peut être ajusté. Si vous éteignez le volume du signal sonore, pour votre sécurité, la fonction peut vous avertir d'un bas volume.
- Priorité à la sécurité de conduite : votre véhicule baisse tous les autres volumes audio lorsque l'avertissement du système d'assistance au conducteur retentit.



## Informations

- Si vous changez les méthodes d'avertissement, les méthodes d'avertissement des autres systèmes d'assistance au conducteur peuvent changer.
- La méthode d'avertissement conservera son dernier réglage même si le véhicule est redémarré.
- Le menu des réglages peut ne pas être disponible pour votre véhicule selon les caractéristiques et les spécifications du véhicule.

## Fonctionnement de l'assistance à la conduite sur autoroute

### Assistance à la conduite sur autoroute

#### Affichage de l'état de fonctionnement

Vous pouvez voir le statut de fonctionnement de l'assistance à la conduite sur autoroute dans la vue Aide à la conduite sur le combiné d'instruments. Consultez la section "Modes d'affichage" au Chapitre 4.

L'assistance à la conduite sur autoroute s'affichera comme ci-dessous en fonction du statut de la fonction.

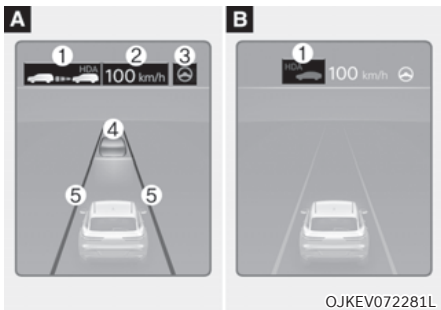

[A] : État de fonctionnement, [B] : État de veille

(1) Indicateur d'aide à la conduite sur autoroute, s'il y a un véhicule devant vous et le niveau de distance sélectionné s'affiche.

\* Indicateur d'assistance à la conduite sur autoroute

- Vert HDA : État de fonctionnement
- Gris HDA : État de veille
- HDA blanc clignotant : Accélérateur enfoncé

(2) Vitesse définie

(3) Indicateur d'assistance au suivi de voie

(4) L'éventuelle présence d'un véhicule devant et la distance sélectionnée

(5) Si la voie est détectée ou pas

## i Informations

- Pour plus de détails sur l'affichage, reportez-vous aux sections « Régulateur de vitesse adaptatif (SCC) » et « Assistance au suivi de voie (LFA) » dans ce chapitre.
- Les images et les couleurs dans le combiné d'instruments peuvent varier en fonction du type de combiné ou du thème sélectionné.

### Fonctionnement de l'assistance à la conduite sur autoroute

L'assistant à la conduite sur autoroute fonctionne dans les situations suivantes :

- Conduire sur la route principale des autoroutes, et activer l'aide à la conduite sur autoroute en appuyant sur le bouton assistance à la conduite.
- S'engager sur la route principale d'une autoroute alors que l'assistance au suivi de voie et le régulateur de vitesse intelligent fonctionnent.

### Redémarrage après l'arrêt

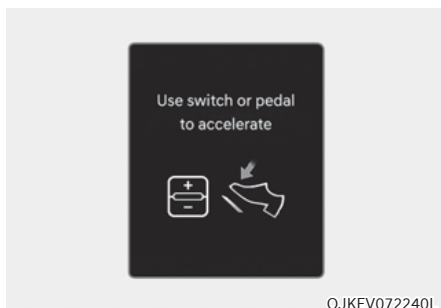

Lorsque l'assistance à la conduite sur route fonctionne, votre véhicule s'arrête si le véhicule devant vous s'arrête. Également, si le véhicule qui précède démarre dans les 30 secondes qui suivent l'arrêt, votre véhicule démarre aussi. En outre, une fois que le véhicule est arrêté et que 30 secondes se sont écoulées, le message « Use switch or pedal to accelerate » (Utilisation bouton ou pédale pour accélérer) apparaîtra dans le combiné d'instruments. Appuyez sur la pédale d'accélérateur ou sur le commutateur +, - ou sur  pour commencer à conduire.

### Rappel des mains sur le volant

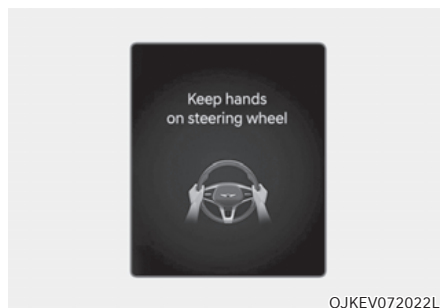

Si le conducteur retire ses mains du volant pendant plusieurs secondes, le message « Gardez les mains sur le volant » apparaît et un signal sonore retentit par phases.

Première étape : Message d'avertissement  
 Deuxième étape : Message d'avertissement (volant rouge) et signal sonore

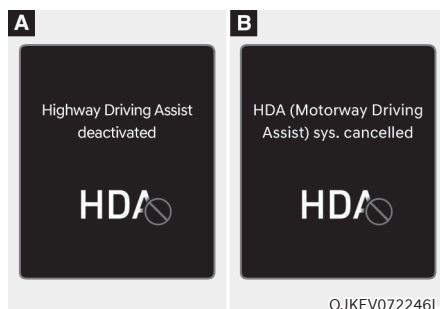

Si le conducteur n'a toujours pas les mains sur le volant après le rappel, le message « Highway Driving Assist (HDA) cancelled » (Assistance à la conduite sur autoroute annulée) (ou « HDA (Highway Driving Assist) cancelled ») apparaîtra et l'assistance à la conduite sur autoroute et l'assistance au changement de file seront automatiquement annulées.

### Limite de vitesse de conduite

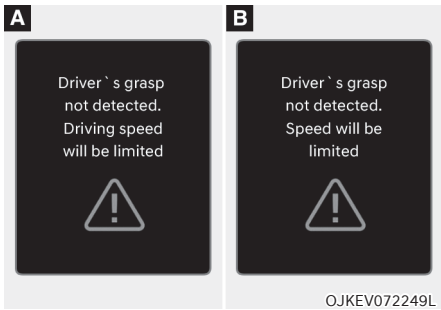

Lorsque l'assistance à la conduite sur autoroute est annulée par l'alerte de non-détection des mains sur le volant, la vitesse de conduite est limitée.

Lorsque que la fonction de limitation de vitesse de conduite fonctionne, la tenue du volant par le conducteur n'est pas détectée. La vitesse sera limitée" (ou "La saisie du conducteur n'est pas détectée. La vitesse de conduite sera limitée. Un message d'avertissement apparaîtra sur le combiné d'instruments et un avertissement sonore retentira en continu.

### Conduite sur l'un des côtés de la file (si équipé)

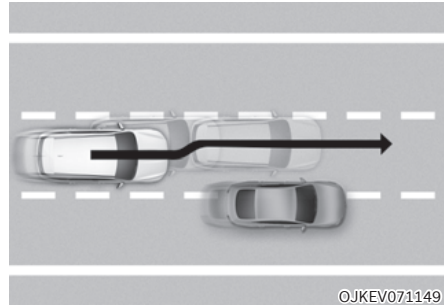

Lorsque le véhicule roule à plus de 60 km/h (40 mph), si un véhicule autour de vous roule près de votre véhicule, votre véhicule contrôle la direction dans le sens opposé du véhicule pour permettre une conduite sécurisée.

Si des véhicules se trouvent des deux côtés de la file et roulent très près de vous, la fonction ne fera pas dévier le véhicule vers le côté opposé de la file.

### Mise en veille de l'assistance à la conduite sur autoroute

Lorsque le régulateur de vitesse intelligent est temporairement annulé pendant que l'assistance à la conduite sur autoroute est en cours d'exécution, l'assistance à la conduite sur autoroute passe en état de veille. À ce moment, l'assistance au suivi de voie fonctionnera correctement.



## *i* Informations

- La limite de vitesse de conduite vous aider à conduire à une vitesse inférieure à 60 km/h (40 mi/h). À ce stade, le véhicule ralentit en raison du véhicule qui roule devant. Une fois que le véhicule a ralenti, il ne peut pas accélérer automatiquement.
- La limite de vitesse de conduite s'annule dans les circonstances suivantes :
  - Lorsque le conducteur saisit à nouveau le volant
  - Lorsque le conducteur active l'assistance de suivi de voie en appuyant sur le bouton d'assistance de conduite dans la file
  - Quand le commutateur +, -, ||↻ ou le bouton  est actionné, ou la pédale d'accélérateur ou la pédale de frein est enfoncée

### Aide au changement de voie sur route (si équipé)



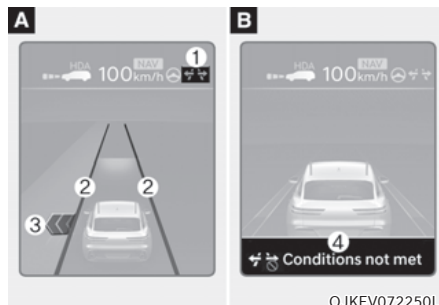

#### Affichage de l'état de fonctionnement

Vous pouvez voir le statut de fonctionnement de l'assistance au changement de file sur autoroute dans la vue Aide à la conduite sur le combiné d'instruments. Consultez la section "Modes d'affichage" au Chapitre 4.

La fonction de changement de voie d'autoroute sera affichée comme ci-dessous en fonction du statut de la fonction.



[A] : Prêt/fonctionne, [B] : Veille/annulé

- (1) Indicateur d'assistance au changement de voie sur autoroute
  -  vert allumé : État prêt
  -  vert clignotant : État de fonctionnement
  -  gris allumé : État de veille
  -  blanc clignotant : État annulé (s'affiche uniquement un certain temps)
- (2) Ligne de voie
 

La ligne de voie est affichée de la même manière que l'indicateur d'assistance au changement de voie sur autoroute (1). Toutefois, si la fonction est en veille, elle affiche si la ligne de voie est détectée.
- (3) Flèche verte et ombre
 

La flèche verte s'affiche lorsqu'un certain temps s'est écoulé après que la fonction a commencé à fonctionner et jusqu'à ce que le changement de voie soit terminé.
- (4) Message
  - Un message s'affiche lorsque la fonction ne fonctionne pas même si le levier de clignotant est utilisé.
  - Un message s'affiche lorsque la fonction est annulée pendant le fonctionnement.



OJKEV072251L

### Pour activer l'Assistance au changement de file sur autoroute

La fonction d'aide au changement de file sur autoroute est activée lorsque les conditions suivantes sont remplies :

- Le bouton d'aide à la conduite ou le bouton d'aide au suivi de voie est utilisé pour activer l'assistance à la conduite sur autoroute.
- La touche OK sur le volant est enfoncée alors qu'un message demandant d'utiliser l'assistance au changement de file sur autoroute s'affiche sur le combiné d'instruments.

### Assistance au changement de voie sur autoroute prête à fonctionner

Lorsque la fonction d'aide au changement de file sur autoroute est activée, la fonction est prête à fonctionner lorsque toutes les conditions suivantes sont remplies :

- L'aide à la conduite sur autoroute fonctionne
- Assistance au suivi de voie activée
- Un véhicule dans la zone arrière de votre véhicule est détecté plus d'une fois après que le véhicule a été allumé.
- Votre véhicule roule à plus de 80 km/h (50 mi/h)
- L'avertissement mains sur le volant ne s'affiche pas sur le combiné d'instruments
- Les feux de détresse sont éteints

## Informations

- Pendant que la fonction d'assistance au changement de voie est activée (indicateur allumé), l'assistance au suivi de voie ne s'annule pas même si le clignotant ou les feux de détresse fonctionnent.
- La fonction d'aide au changement de file est automatiquement désactivée lorsque le véhicule roule dans les conditions suivantes :
  - Une bande de circulation
  - Route avec une intersection ou un passage pour piétons
  - Une route n'ayant pas de structure comme une bande médiane, des rails de sécurité, etc.
  - Il y a un piéton ou un cycliste sur la route
- Lorsque la fonction est à l'état prêt, et que le véhicule roule à moins de 55 km/h (34 mi/h), la fonction passe à l'état de veille.



## AVERTISSEMENT

Lorsque la fonction d'aide au changement de file sur autoroute est désactivée alors que le véhicule roule, l'aide à la direction est temporairement annulée. Soyez toujours prudent en conduisant.

## Assistance au changement de voie sur autoroute

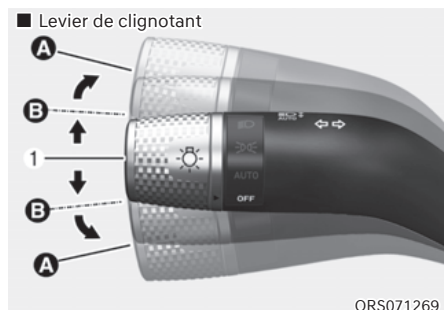

[1] : Centre

La fonction d'aide au changement de voie se met en marche lorsque vous poussez le levier des clignotants vers le haut ou vers le bas en position A ou B alors que la fonction est à l'état prêt (indicateur vert) et toutes les conditions suivantes sont remplies :

- Le conducteur a la main sur le volant
- Il n'y a aucun risque de collision dans le sens du changement de voie
- Il y a une seule ligne de voie discontinue dans le sens du changement de voie
- Il n'y a pas d'avertissement d'aide à l'évitement de collision avant et d'aide à l'évitement de collision d'angle mort
- Le véhicule roule au milieu de la voie (ne doit pas rouler près d'un côté de la voie)
- La route sur laquelle vous conduisez ou la route sur laquelle vous êtes sur le point de changer de voie est une route que la fonction peut utiliser

## i Informations

- L'assistance au changement de voie sur autoroute se met en marche lorsque le levier des clignotants est en position A. Si le levier du clignotant revient au centre (1) avant de franchir la voie, l'assistance au changement de voie sur autoroute. Si le levier de clignotants est remis en position centrale (1) après que le véhicule a roulé sur la ligne, l'aide au changement de voie sur autoroute change de voie et désactive le clignotant une fois le changement de file effectué.
- Lorsque le levier de clignotants est placé en position B pendant un certain temps, la flèche verte apparaît. À ce moment, même si le levier est relâché et revient dans sa position d'origine (1), le changement de file est toujours assisté.
- Alors que le changement de voie est effectué à l'aide de la fonction, le témoin de clignotants clignote même lorsque le levier de clignotants n'est pas maintenu et le témoin de clignotant s'éteint lorsque le changement de file est terminé.

### Assistance au changement de voie sur autoroute en veille

La fonction d'aide au changement de voie sera en veille lorsque l'une des conditions d'état « prêt » n'est pas remplie, ou lorsque vous entrez ou roulez sur l'une des routes suivantes :

- Route à une certaine distance du péage sur la route principale (ou autoroute)
- La route devant vous se termine sans échangeur ni jonction
- Route aux virages serrés
- Route à voies étroites
- Route en construction

### Assistance au changement de voie sur autoroute annulée

La fonction sera annulée lorsque :

- Le levier des clignotants est déplacé en position A pendant que la fonction d'assistance au changement de voie sur autoroute fonctionne et est placé au centre (1) avant de passer sur la ligne de voie.
- Le levier des clignotants est activé dans le sens inverse du changement de voie
- Le volant est tourné brusquement



### AVERTISSEMENT

- **Lorsque la fonction est active, elle s'annule si l'un des événements suivants se produit :**
  - **L'assistance à la conduite sur autoroute est désactivée**
  - **L'assistance de suivi de voie ou le régulateur de vitesse intelligent est désactivé ou temporairement annulé**
  - **Un message d'avertissement mains sur le volant s'affiche sur le combiné d'instruments**
  - **Les feux de détresse sont allumés**
  - **Le message d'avertissement d'assistance d'évitement de collision avant ou l'assistance à l'évitement de collision d'angle mort s'affiche**
  - **Une collision possible est détectée dans la voie suivante, même s'il n'y a pas d'avertissement d'aide à l'évitement de collision avant et d'angle mort**
  - **Pénétrer sur une route en construction**
  - **La voie cible pour effectuer un changement de voie disparaît**
  - **La voie cible pour effectuer un changement de voie n'est pas détectée**
  - **Il y a un problème avec les clignotants**

- La fonction d'assistance au changement de voie est désactivée (la fonction est désactivée lorsqu'elle est désactivée dans le menu des paramètres, lorsque la route devient une route à sens unique, lorsqu'il y a une intersection ou un passage piétons devant, lorsque vous entrez dans une route sans structure, comme une bande médiane, rail de sécurité, etc. ou lorsqu'il y a un piéton ou un cycliste sur la voie de circulation.)
- La vitesse de votre véhicule est inférieure à 75 km/h (45 mi/h)
- Quand la fonction est active, lorsque la fonction est annulée, en fonction des conditions de conduite, le véhicule peut rouler jusqu'au milieu de la voie de circulation ou l'aide à la direction peut s'arrêter. Faites toujours attention aux conditions de circulation en conduisant.
- La fonction peut ne pas fonctionner correctement sur les routes avec des piétons ou des cyclistes, comme une intersection ou un passage pour piétons. Faites toujours attention aux conditions de circulation en conduisant.

## Dysfonctionnement et limites de l'assistance à la conduite sur autoroute

### Dysfonctionnement de l'assistance à la conduite sur autoroute

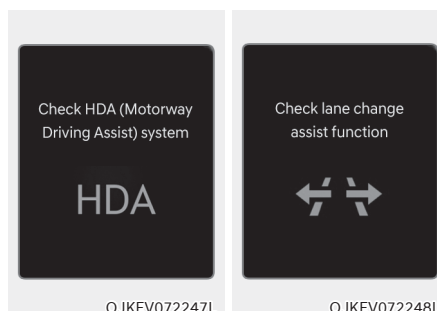

Lorsque la fonction d'assistance à la conduite sur autoroute ou de changement de voie ne fonctionne pas correctement, le message d'avertissement « Contrôler système Assist. conduite autoroute » apparaît et le témoin  d'avertissement s'allume sur le combiné d'instruments. Nous vous conseillons de faire inspecter le véhicule par un concessionnaire agréé pour les produits de la marque Genesis.



### AVERTISSEMENT

- Le conducteur est responsable du contrôle du véhicule pour une conduite sûre.
- Gardez toujours les mains sur le volant lorsque vous conduisez.
- L'assistance à la conduite sur autoroute est une fonction supplémentaire qui aide le conducteur à conduire le véhicule et n'est pas une fonction de conduite autonome complète. Vérifiez toujours les conditions routières et, si nécessaire, prenez les mesures appropriées pour conduire en toute sécurité.

- Gardez toujours les yeux sur la route, et il est de la responsabilité du conducteur de respecter le code de la route. Le constructeur n'est pas responsable des infractions au code de la route ou des accidents occasionnés par le conducteur.
- L'assistance à la conduite sur autoroute peut ne pas être en mesure de reconnaître toutes les situations de circulation. L'assistance à la conduite sur autoroute peut ne pas détecter d'éventuelles collisions en raison de ses limites. Ayez toujours conscience des limites de la fonction. Des obstacles comme des véhicules, des motos, des vélos, des piétons, des objets non spécifiés, des structures telles que des garde-corps et des barrières de péage etc. pouvant entrer en collision avec le véhicule peuvent ne pas être détectés.
- L'assistance à la conduite sur autoroute se désactive automatiquement dans les situations suivantes :
  - Conduite sur des routes sur lesquelles l'Assistance à la conduite sur autoroute ne fonctionne pas, telles qu'une aire de repos, une intersection, un croisement, etc.
  - La navigation ne fonctionne pas correctement, par exemple lorsque la navigation est mise à jour ou redémarrée
- L'assistance à la conduite sur autoroute peut s'activer par inadvertance ou se désactiver selon les conditions de la route (informations de navigation) et les environs.
- La fonction d'assistance au suivi de voie peut être temporairement désactivée lorsque la caméra avant ne peut pas détecter correctement les voies ou lorsque l'avertissement de mains sur le volant est activé.
- Il est possible que vous n'entendiez pas le signal sonore de l'assistance à la conduite sur autoroute s'il y a du bruit autour de vous.
- Si le véhicule roule à grande vitesse au-dessus d'une certaine vitesse dans une courbe, votre véhicule peut rouler vers un côté ou s'écarter de la voie de circulation.
- Lorsque vous tractez une remorque ou un autre véhicule, désactivez l'assistance à la conduite sur autoroute pour des raisons de sécurité.
- Le message d'avertissement mains sur le volant peut apparaître tôt ou tard selon la façon dont le volant est tenu ou l'état de la route. Gardez toujours les mains sur le volant lorsque vous conduisez.
- Pour votre sécurité, consultez le manuel de l'utilisateur avant d'utiliser l'assistance à la conduite sur autoroute.
- L'aide à la conduite sur autoroute ne fonctionne pas lorsque le véhicule est démarré, ou lorsque les capteurs de détection ou le système de navigation sont initialisés.

### **Limites de l'assistance à la conduite sur autoroute**

La fonction d'assistance à la conduite sur autoroute et de changement de voie sur autoroute peut ne pas fonctionner correctement ou ne pas fonctionner dans les circonstances suivantes :

- Les informations de la carte et la route réelle sont différentes car la navigation n'est pas mise à jour
- Les informations cartographiques et la route réelle sont différentes en raison des données GPS en temps réel ou d'une erreur d'informations cartographiques
- Le système d'infodivertissement est surchargé par l'exécution simultanée de fonctions telles que la recherche d'itinéraire, la lecture vidéo, la reconnaissance vocale, etc.
- La réception des signaux GPS est bloquée, par exemple dans un tunnel
- Le conducteur abandonne l'itinéraire ou l'itinéraire vers la destination a été modifié ou annulé suite à une réinitialisation de la navigation
- Le véhicule entre sur une aire de repos ou une station service
- Android Auto ou Car Play fonctionne
- La navigation ne parvient pas à détecter la position actuelle du véhicule (par exemple, route surélevée avec ponts d'étagement à proximité des routes générales ou routes en parallèle)

- La ligne blanche discontinue unique ou le bord de la route ne peuvent pas être détectés
- La route est temporairement contrôlée en raison de travaux, etc.
- Il n'y a pas de structure, comme une bande médiane, des rails de sécurité, etc., sur la route
- Il y a une voie changeante dans le sens du changement de voie

### **Informations**

**Pour plus de détails sur les limites relatives à la caméra avant, au radar avant, aux radars d'angle avant et arrière reportez-vous à la section « Assistance d'évitement de collision avant (FCA) » dans ce chapitre.**

## ÉCRAN DE REcul (RVM) (SI ÉQUIPÉ)

La caméra de recul affiche à l'écran la zone située derrière le véhicule pour vous aider à vous stationner ou à reculer.

### Capteur de détection



[1] : Caméra de vue arrière large

Reportez-vous à l'image ci-dessus pour la position détaillée du capteur de détection.

### Réglages de l'écran de recul Méthodes d'avertissement

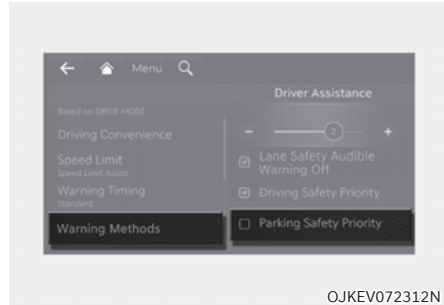

OJKEV072312N

Véhicule allumé, allez dans Configuration → Véhicule → Assistance au conducteur → Méthodes d'avertissement depuis les paramètres du système d'infodivertissement pour sélectionner ce qui suit :

- **Priorité à la sécurité de stationnement** : votre véhicule réduit tous les autres volumes audio lorsque l'écran de recul fonctionne.

### **i** Informations

- **Si vous changez les méthodes d'avertissement, les méthodes d'avertissement des autres systèmes d'assistance au conducteur peuvent changer.**
- **La méthode d'avertissement conservera son dernier réglage même si le véhicule est redémarré.**
- **Le menu des réglages peut ne pas être disponible pour votre véhicule selon les caractéristiques et les spécifications du véhicule.**



## Paramètres de la caméra

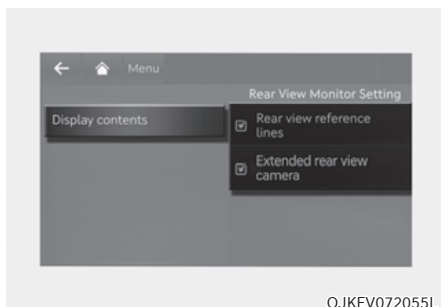

Vous pouvez modifier l'affichage de la caméra de recul en appuyant sur l'icône de configuration (⚙️) sur l'écran lorsque le système fonctionne ou sélectionnez « Configuration → Véhicule → Assistance au conducteur → Sécurité stationnement → Paramètres de la caméra » dans le menu Réglages lorsque le véhicule est allumé.

- Si l'option « Afficher contenu » est sélectionnée, vous pouvez choisir d'utiliser ou non les « Lignes stationn. vue arr. (lignes de guidage de stationnement de la vue arrière) » ou « Caméra de vue arrière élargie »

### Lignes de guidage pour le stationnement en vue arrière

Si l'option « Lignes stationn. vue arr. (lignes de guidage de stationnement de la vue arrière) » est sélectionnée, les lignes de guidage de la vue arrière pour le stationnement et les lignes de guidage de la vue arrière supérieure s'affichent sur le côté gauche de l'écran du système d'infodivertissement.

### **i** Informations

- **La ligne de guidage horizontale de la vue arrière de l'aide au stationnement indique la distance de 0,5 m (1,6 ft.), 1 m (3,3 ft.) et 2,3 m (7,6 ft.) du véhicule.**
- **La ligne de guidage horizontale de la vue arrière du haut de l'aide au stationnement indique la distance d'ouverture du hayon et la distance de 1,5 m depuis le véhicule.**

### Moniteur de vue arrière élargie

Avec le moteur allumé, sélectionnez « Assistance au conducteur → Sécurité de stationnement → Paramètres de la caméra » dans le menu Paramètres du système d'infodivertissement pour activer la fonction de vue arrière élargie et désélectionnez-la pour désactiver la fonction.

## Fonctionnement de l'écran de recul

### Bouton/vue de stationnement

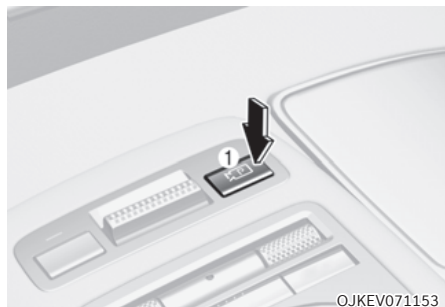

Appuyez sur le bouton Stationnement/vue (1) pour activer la caméra de recul.

Appuyez de nouveau sur le bouton pour désactiver la fonction.

### Fonction de vue arrière



#### Conditions de fonctionnement

- Passez la vitesse sur R (marche arrière), l'image apparaîtra à l'écran.
- Appuyez sur le bouton Parking/vue (1) pendant que la vitesse est en P (stationnement), l'image apparaîtra à l'écran.

#### Conditions de fonctionnement

- La vue arrière ne peut pas être désactivée avec le rapport sur R (marche arrière).
- Appuyez à nouveau sur le bouton Parking/vue (1) pendant que le rapport est en position P (stationnement) avec la vue arrière sur l'écran, la vue arrière s'éteindra.
- Passez la vitesse de R (marche arrière) à P (stationnement) et la vue arrière s'éteindra.

### **Fonction de vue arrière élargie**

La fonction de vue arrière élargie maintient l'affichage de la vue arrière lorsque la position est sur R (marche arrière), N (point mort) ou D (conduite).

La vue arrière élargie s'active dans les conditions suivantes :

- La position est sur P (stationnement), N (point mort) ou D (conduite), et la vitesse du véhicule est inférieure ou égale à 10 km/h (6 mi/h).

La vue arrière élargie se désactive dans les conditions suivantes :

- La position est sur P (stationnement).
- Le Bouton/Vue de stationnement (1) est enfoncé.
- La vitesse du véhicule est supérieure à 10 km/h (6 mi/h).

### **Vue arrière en conduisant**



Le conducteur peut visualiser l'arrière du véhicule en roulant, ce qui peut l'aider.

### **Conditions de fonctionnement**

Appuyez sur le bouton Parking/vue (1) pendant que la vitesse est en D (conduite) ou N (point mort), l'image apparaîtra à l'écran.

### **Conditions de désactivation**

- Appuyez à nouveau sur le bouton Parking/vue (1), la vue arrière de conduite s'éteindra.
- Appuyez sur l'un des boutons du système d'infodivertissement (2), la vue arrière de conduite s'éteindra.
- Passez la vitesse à P (stationnement) et la vue arrière de conduite s'éteindra.

### **Pendant du fonctionnement**

Si la marche arrière (R) est engagée et que la vue arrière est affichée à l'écran en cours de conduite, l'écran passera à la vue arrière avec les repères de stationnement.

### vue arrière du dessus



Lorsque vous touchez l'icône , la vue de dessus s'affiche à l'écran et indique la distance par rapport au véhicule à l'arrière de votre véhicule pendant le stationnement.

## Dysfonctionnement et limites de l'écran de recul

### Dysfonctionnement de l'écran de recul

Lorsque la caméra de recul ne fonctionne pas correctement ou que l'écran scintille ou que l'image de la caméra ne s'affiche pas normalement, nous vous conseillons de faire inspecter le véhicule par un concessionnaire agréé pour les produits de la marque Genesis.



### AVERTISSEMENT

- **L'écran de recul ne couvre pas la totalité de la zone derrière le véhicule. Le conducteur doit toujours observer la zone arrière directement à l'aide des rétroviseurs intérieur et extérieur avant de se garer ou de reculer.**
- **L'image affichée à l'écran peut différer de la distance réelle de l'objet. Par souci de sécurité, veillez à contrôler directement les alentours du véhicule.**
- **Veillez à ce que la lentille de la caméra arrière soit toujours propre. Si la lentille est recouverte de corps étrangers, cela peut nuire aux performances de la caméra et la caméra de recul pourrait ne pas fonctionner correctement. Cependant, n'utilisez pas de solvants chimiques tels que des détergents puissants contenant des solvants organiques fortement alcalins ou volatils (essence, acétone, etc.). Cela pourrait endommager la lentille de la caméra.**

## SYSTÈME DE VUE PANORAMIQUE (SVM) (SI ÉQUIPÉ)

La surveillance de vue environnante peut apporter une aide lors du stationnement en faisant en sorte que le conducteur puisse voir tout autour du véhicule.

### Capteur de détection

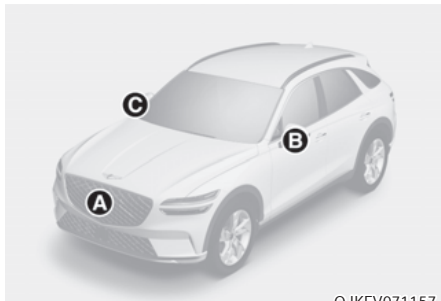

[A] : Caméra à large vue frontale,  
[B],[C] : Caméra à large vue latérale  
(Sous le rétroviseur extérieur),  
[D] : Caméra de vue arrière large

Reportez-vous à l'image ci-dessus pour la position détaillée des capteurs de détections.

## Réglages du moniteur de vue environnante

### Méthodes d'avertissement

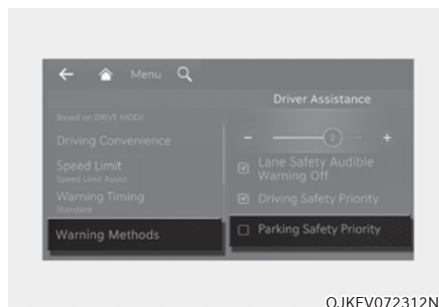

Véhicule allumé, allez dans Configuration  
→ Véhicule → Assistance au conducteur  
→ Méthodes d'avertissement  
depuis les paramètres du système  
d'infodivertissement pour sélectionner  
ce qui suit :

- Priorité à la sécurité de stationnement : votre véhicule réduit tous les autres volumes audio lorsque le moniteur de vue panoramique fonctionne.

### *i* Informations

- **Si vous changez les méthodes d'avertissement, les méthodes d'avertissement des autres systèmes d'assistance au conducteur peuvent changer.**
- **La méthode d'avertissement conservera son dernier réglage même si le véhicule est redémarré.**
- **Le menu des réglages peut ne pas être disponible pour votre véhicule selon les caractéristiques et les spécifications du véhicule.**

### Paramètres de la caméra

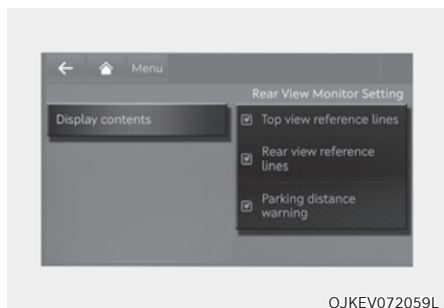

Vous pouvez modifier les paramètres de la caméra panoramique en appuyant sur l'icône de configuration (⚙️) sur l'écran lorsque le système fonctionne ou sélectionnez « Configuration → Véhicule → Assistance au conducteur → Sécurité stationnement → Paramètres de la caméra » dans le menu Réglages lorsque le véhicule est allumé.

- Si l'option "Afficher contenu" est sélectionnée, vous pouvez choisir d'utiliser les lignes de référence de la vue de dessus (lignes de guidage de stationnement de la vue de dessus), les lignes de référence de la vue arrière (lignes de guidage de stationnement de la vue arrière) et l'avertissement de distance de stationnement.

### Vue de dessus Lignes de guidage pour le stationnement

Lorsque « Vue de dessus Lignes de guidage pour le stationnement » est sélectionné, le guidage de stationnement s'affiche sur le côté droit de l'écran du moniteur de vue panoramique.

### **i** Informations

**La ligne de guidage horizontale de la vue arrière du haut de l'aide au stationnement indique la distance d'ouverture du hayon et la distance de 2 m (6,6 ft) depuis le véhicule.**

### Lignes de guidage pour le stationnement en vue arrière

Lorsque l'option 'Lignes de référence de la vue arrière (Lignes de guidage de stationnement de la vue arrière)' est sélectionnée, le guidage de stationnement est affiché dans la vue arrière.

### **i** Informations

**La ligne de guidage horizontale indique la distance de 0,5 m (1,6 ft.), 1 m (3,3 ft.) et 2,3 m (7,6 ft.) du véhicule.**

### Avertissement de distance de stationnement

Lorsque « Avert. distance stationn. » est sélectionné, l'avertissement de distance de stationnement s'affiche sur le côté droit de l'écran du moniteur de vue panoramique.

- L'image ne s'affiche que lorsque l'alerte de distance de stationnement avertit le conducteur.

### Activation automatique du moniteur de vue environnante

Véhicule allumé, sélectionnez 'Assistance au conducteur → Sécurité de stationnement → Activation automatique du moniteur de vue panoramique' dans le menu Paramètres pour utiliser la fonction.

### **i** Informations

**Pour plus d'informations sur l'activation automatique du moniteur de vue environnantes, reportez-vous à « Fonctionnement du moniteur de vue environnante » dans cette section.**

## Fonctionnement du moniteur de vue panoramique

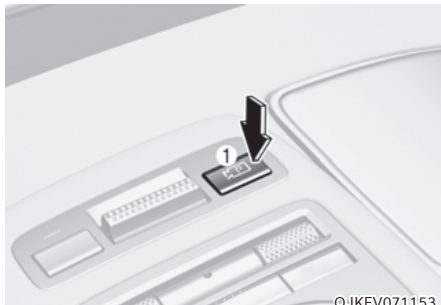

OJKEV071153

Appuyez sur le bouton Stationnement/ vue (1) pour activer la surveillance de vue environnante.

Appuyez de nouveau sur le bouton pour désactiver la fonction.

### Vue avant



OJKEV072208L

L'image avant s'affiche à l'écran lorsque la position est sur N (point mort) ou D (conduite) pour aider au stationnement. Le bouton de visualisation (2) vous permet de sélectionner la vue de dessus, la vue de face, la vue latérale et la vue 3D.

La fonction de vue de face s'active dans les conditions suivantes :

- La position est sur P (stationnement), N (point mort) ou D (conduite), et la vitesse du véhicule est inférieure ou égale à 15 km/h (9 mi/h).
- Appuyez sur le bouton Parking/View (1) lorsque le levier de vitesses est en position N (point mort) ou D (conduite) et que la vitesse du véhicule est inférieure ou égale à 15 km/h (9 mi/h).
- La fonction d'activation automatique du moniteur de vue environnante fonctionne lorsque les conditions suivantes sont remplies :
  - Lorsque « Assistance au conducteur → Sécurité de stationnement → Activation automatique du moniteur de vue environnante » est sélectionné dans le menu Réglages, l'écran de vue de l'aide au stationnement avant s'affiche lorsque l'alerte de distance de stationnement avertit le conducteur lors de la conduite en D (conduite).

### *i* Informations

**Lorsque la vue avant est activée, le mode de vue précédent s'affiche.**

La fonction de vue de face se désactive dans les conditions suivantes :

- Appuyez sur le bouton Stationnement/ vue (1) ou sur le bouton du système d'infodivertissement (3).
- La vitesse du véhicule est supérieure à 15 km/h (9 mi/h).
- La position est sur P (stationnement).

### *i* Informations

**Le moniteur de vue environnante s'éteint lorsque la vitesse du véhicule est supérieure à 15 km/h (9 mi/h). Cependant, le moniteur de vision environnante ne se rallumera pas si la vitesse du véhicule descend en dessous de 10 km/h (6 mi/h).**

### Vue arrière

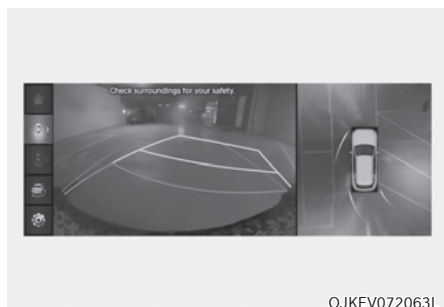

L'image arrière s'affiche à l'écran lorsque le rapport est en P (stationnement) pour aider au stationnement. Le bouton de visualisation (2) vous permet de sélectionner la vue arrière, la vue de face, la vue latérale et la vue 3D.

La fonction de vue arrière s'active dans les conditions suivantes :

- La marche arrière (R) est engagée.
- Le bouton Stationnement/vue (1) est enfoncé lorsque la position est sur P (stationnement).

La fonction de vue arrière se désactive dans les conditions suivantes :

- La position est passée de R (marche arrière) à P (stationnement).
- Le bouton Stationnement/vue (1) est enfoncé lorsque la position est sur P (stationnement).

### Informations

Lorsque la position est sur R (Reverse), la vue arrière ne s'éteint pas même si le bouton du système d'info-divertissement (3) est enfoncé.

### Vue arrière en conduisant

Le conducteur peut vérifier la vue arrière sur l'écran tout en conduisant. La vue arrière pendant la conduite se compose d'une vue arrière pendant la conduite et d'une vue arrière large pendant la conduite. Vous pouvez également modifier le mode d'affichage que vous souhaitez sélectionner en appuyant sur le bouton de changement d'affichage (2) sur l'écran du système d'info-divertissement.

La fonction de vue arrière pendant la conduite s'active dans les conditions suivantes :

- Appuyez sur le bouton Parking/View (1) lorsque vous roulez à plus de 15 km/h (9 mi/h).
-  est sélectionné parmi les boutons de visualisation (2) lorsque la vitesse du véhicule est inférieure ou égale à 15 km/h (9 mi/h).

La fonction de vue arrière pendant la conduite se désactive dans les conditions suivantes :

- Appuyez sur le bouton Stationnement/vue (1) ou sur le bouton du système d'infodivertissement (3).
- La position est sur P (stationnement).
- Les autres modes d'affichage sont sélectionnés lorsque la vitesse du véhicule est inférieure ou égale à 15 km/h (9 mi/h).

### Informations

Lorsque la vue arrière est activée, le mode de vue précédent s'affiche.



## Dysfonctionnement et limites du moniteur de vue panoramique

### *Dysfonctionnement du moniteur de vue panoramique*

Lorsque le moniteur de vue panoramique ne fonctionne pas correctement ou que l'écran scintille ou que l'image de la caméra ne s'affiche pas correctement, nous vous conseillons de faire inspecter le véhicule par un concessionnaire agréé pour les produits de la marque Genesis.

### *Limites du moniteur de vue panoramique*

L'écran peut s'afficher anormalement et une icône apparaît en haut à gauche de l'écran dans les circonstances suivantes :

- Le hayon est ouvert
- La portière du conducteur ou du passager avant est ouverte
- Le rétroviseur extérieur est rabattu



## AVERTISSEMENT

- Regardez **TOUJOURS** autour de votre véhicule pour vérifier l'absence d'objets ou d'obstacles avant de manœuvrer. Ce que vous voyez à l'écran peut différer de l'emplacement réel du véhicule.
- L'image affichée à l'écran peut différer de la distance réelle de l'objet. Par souci de sécurité, veuillez à contrôler directement les alentours du véhicule.
- Le moniteur de vue panoramique est prévu pour une utilisation en surface plane. Par conséquent, si elle est utilisée sur des routes de hauteurs différentes telles que des bordures et des dos d'âne, l'image à l'écran pourrait paraître anormale.
- Veillez à ce que la lentille de la caméra soit toujours propre. Si la lentille est recouverte de corps étrangers, cela peut nuire aux performances de la caméra et la caméra panoramique pourrait ne pas fonctionner correctement. Cependant, n'utilisez pas de solvants chimiques tels que des détergents puissants contenant des solvants organiques fortement alcalins ou volatils (essence, acétone, etc.). Cela pourrait endommager la lentille de la caméra.



## Informations

- Lorsque la vue arrière pendant la conduite est activée, elle reste activée pendant la conduite, quelle que soit la vitesse du véhicule.
- Lorsque la vue arrière pendant la conduite est activée pendant la marche arrière, l'écran passe à la vue arrière.

## ASSISTANCE À L'ÉVITEMENT DE COLLISION DE CIRCULATION TRANSVERSALE ARRIÈRE (RCCA) (SI ÉQUIPÉ)

L'assistance à l'évitement de collision transversale arrière est conçue pour aider à détecter les véhicules qui s'approchent des côtés gauche et droit pendant que votre véhicule recule. Lorsqu'un véhicule est détecté, le système avertit le conducteur qu'une collision est imminente avec un avertissement visuel et sonore. Le système peut également fournir une assistance au freinage pour aider à prévenir une collision.

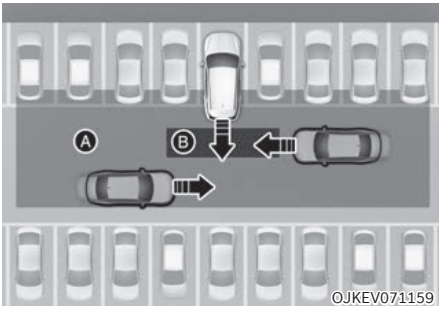

OJKEV071159

[A] : Plage de fonctionnement du système d'alerte de circulation transversale à l'arrière,

[B] : Plage de fonctionnement du système d'alerte de circulation transversale à l'arrière avec fonction freinage

### ATTENTION

Le délai d'avertissement peut varier en fonction de la vitesse du véhicule qui s'approche.

### Capteur de détection

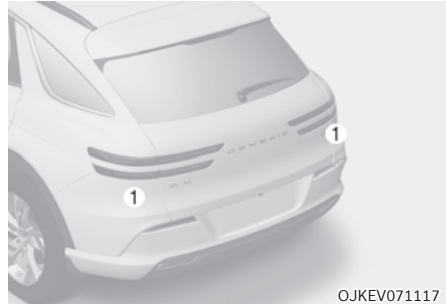

OJKEV071117

[1] : Radar d'angle arrière

Reportez-vous à l'image ci-dessus pour la position détaillée des capteurs de détections.

### Informations

Pour plus de détails sur les précautions des radars d'angle arrière, reportez-vous à la section « Assistance d'évitement de collision d'angle mort (BCA) » dans ce chapitre.

## Réglages de l'assistance à l'évitement de collision avec la circulation transversale à l'arrière

*Sécurité de circulation transversale arrière*

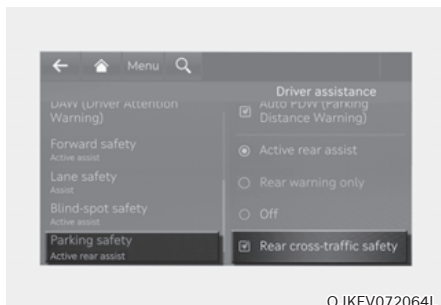

Véhicule allumé, sélectionnez « Configuration → Véhicule → Assistance au conducteur → Sécurité stationnement → Sécurité latérale arrière » dans le menu Réglages pour activer l'assistance à l'évitement de collision avec la circulation transversale à l'arrière et désélectionnez pour la désactiver.

### AVERTISSEMENT

Véhicule allumé, l'assistance à l'évitement de collision avec la circulation transversale à l'arrière est toujours activée. Cependant, si « Désactivé » est sélectionné après le redémarrage du véhicule, le conducteur doit toujours être conscient de son environnement et conduire en toute sécurité.

### ATTENTION

Quand la remorque est connectée, l'assistance à l'évitement de collision transversale à l'arrière est automatiquement désactivée (si équipé). Dans ce cas, vous ne pouvez pas recevoir d'aide de l'assistant à l'évitement de collision transversale arrière. Conduisez toujours avec prudence.

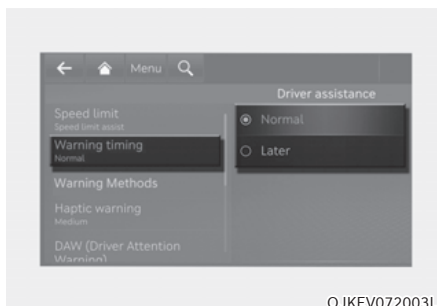

### Délai d'avertissement

Véhicule allumé, sélectionnez « Configuration → Véhicule → Assistance au conducteur → Temps de réaction » dans le menu des Paramètres pour modifier le délai d'activation initial de l'aide à l'évitement de collision avec la circulation transversale à l'arrière. Le délai d'avertissement peut être réglé sur « Standard (Normal) » ou « Tard »

- Utilisez 'Standard' dans des conditions de conduite normales. Si le moment de l'avertissement semble sensible, mettez-le sur « Plus tard ».
- Si l'option 'Plus tard' est sélectionnée, l'assistance à la prévention des collisions avec la circulation transversale arrière avertit le conducteur plus lentement.

### Informations

Si vous changez le moment de l'avertissement, celui des autres systèmes d'assistance au conducteur peut changer.

### Méthodes d'avertissement

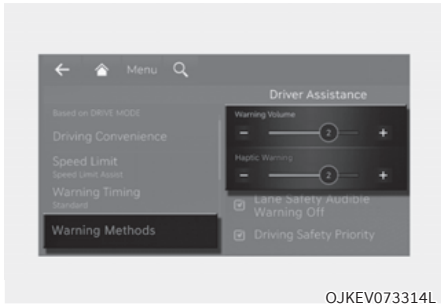

OJKEV073314L

Véhicule allumé, allez dans Configuration → Véhicule → Assistance au conducteur → Méthodes d'avertissement depuis les paramètres du système d'infodivertissement pour sélectionner ce qui suit :

- Volume du signal sonore : le volume du signal sonore peut être ajusté.
- Avertissement tactile : la vibration du volant peut être définie.

### **i** Informations

- **Si vous changez les méthodes d'avertissement, les méthodes d'avertissement des autres systèmes d'assistance au conducteur peuvent changer.**
- **La méthode d'avertissement conservera son dernier réglage même si le véhicule est redémarré.**
- **Le menu des réglages peut ne pas être disponible pour votre véhicule selon les caractéristiques et les spécifications du véhicule.**
- **Le volume du signal sonore et l'avertissement tactile ne peuvent pas être éteints en même temps. Lorsque l'un des avertissements est éteint, l'autre s'allume.**

### Fonctionnement de l'aide à l'évitement de collision avec la circulation transversale à l'arrière

L'assistance à l'évitement de collision avec la circulation transversale à l'arrière avertit et contrôle le véhicule en fonction du niveau de risque de collision : « Avert. collis. », « Frein urgence » et « Arrêt du véhicule et arrêt de la commande de frein ».



OJKEV051027L

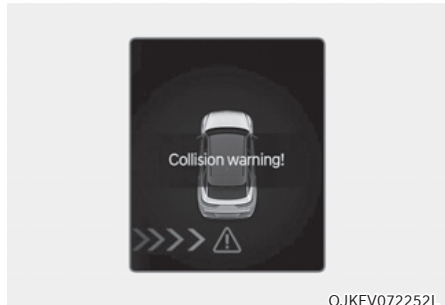

OJKEV072252L

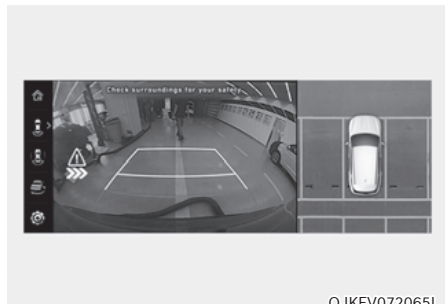

OJKEV072065L

### Avertissement de collision

- Pour alerter le conducteur d'un véhicule qui approche à gauche ou à droite à l'arrière, le témoin dans le rétroviseur extérieur clignotera et un message apparaîtra dans le combiné d'instruments. Dans le même temps, un signal sonore retentira et le volant se mettra à vibrer. Si la caméra de recul est activée, un message apparaîtra également sur l'écran du système d'infodivertissement.
- L'assistance à l'évitement de collision avec la circulation transversale arrière fonctionne quand toutes les conditions suivantes sont remplies :
  - La marche arrière (R) est engagée
  - La vitesse du véhicule est inférieure à 8 km/h (5 mi/h)
  - Le véhicule en approche se trouve à environ 25 m (82 ft) des côtés gauche et droit de votre véhicule
  - La vitesse du véhicule approchant par la gauche ou par la droite est supérieure à 5 km/h (3 mi/h)

### **i** Informations

- **Si les conditions de fonctionnement sont remplies, un avertissement sera émis chaque fois qu'un véhicule s'approche par la gauche ou par la droite, même si votre vitesse est de 0 km/h (0 mi/h).**
- **Les images et les couleurs dans le combiné d'instruments peuvent varier en fonction du type de combiné ou du thème sélectionné.**

### Freinage d'urgence



©JWEV051027

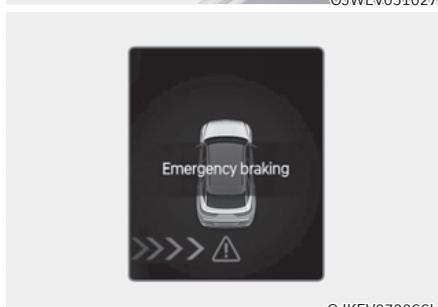

OJKEV072066L

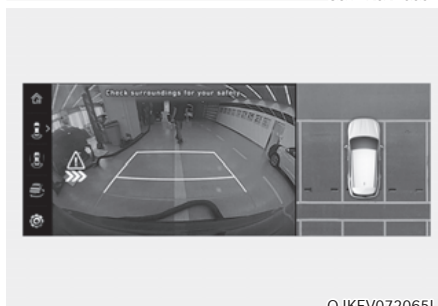

OJKEV072065L

- Pour alerter le conducteur d'un véhicule qui approche à gauche ou à droite à l'arrière, le témoin dans le rétroviseur extérieur clignotera et un message d'avertissement apparaîtra dans le combiné d'instruments. Dans le même temps, un signal sonore retentira et le volant se mettra à vibrer. Un message apparaîtra également sur l'écran du système d'infodivertissement.

- L'assistance à l'évitement de collision avec la circulation transversale arrière fonctionne quand toutes les conditions suivantes sont remplies :
  - La marche arrière (R) est engagée
  - La vitesse du véhicule est inférieure à 8 km/h (5 mi/h)
  - Le véhicule en approche se trouve à environ 1,5 m (5 ft) des côtés gauche et droit de votre véhicule
  - La vitesse du véhicule approchant par la gauche ou par la droite est supérieure à 5 km/h (3 mi/h)
- Le freinage d'urgence interviendra pour aider à prévenir la collision avec les véhicules venant de la gauche ou de la droite.



### AVERTISSEMENT

**Le contrôle du freinage prend fin lorsque les conditions du véhicule qui s'approche par l'arrière gauche ou droit sont les suivantes :**

- **Le véhicule qui s'approche est hors de portée de détection**
- **Le véhicule qui approche passe derrière votre véhicule**
- **Le véhicule qui s'approche ne se dirige pas vers votre véhicule**
- **Le véhicule qui s'approche ralentit**
- **Le conducteur appuie sur la pédale de frein avec une puissance suffisante**

### Arrêt du véhicule et fin du contrôle de freinage



- Lorsque le véhicule est immobilisé à la suite d'un freinage d'urgence, le message d'avertissement « Conduisez prudemment » s'affiche sur le combiné d'instruments.
- Pour votre sécurité, le conducteur doit appuyer immédiatement sur la pédale de frein et vérifier les alentours.
- Le contrôle du freinage se terminera une fois que le véhicule sera immobilisé à la suite d'un freinage d'urgence après environ 2 secondes.
- Lors d'un freinage d'urgence, l'aide à l'évitement de collision avec la circulation transversale à l'arrière annule le contrôle du freinage automatiquement si le conducteur enfonce excessivement la pédale de frein.



### AVERTISSEMENT

**Prenez les précautions suivantes pour utiliser l'aide à l'évitement de collision avec la circulation transversale à l'arrière :**

- **Pour votre sécurité, modifiez uniquement les réglages après avoir garé le véhicule dans un endroit sûr.**

- Si le message d'avertissement d'un autre système s'affiche ou si un signal sonore retentit, le message d'assistance à l'évitement de collision avec la circulation transversale à l'arrière peut ne pas s'afficher et le signal sonore peut ne pas retentir.
- Il est possible que vous n'entendiez pas le signal sonore de l'aide à l'évitement de collision avec la circulation transversale à l'arrière s'il y a du bruit autour de vous.
- L'aide à l'évitement de collision avec la circulation transversale à l'arrière peut ne pas fonctionner si le conducteur freine pour éviter une collision.
- Pendant le fonctionnement de l'aide à l'évitement de collision avec la circulation transversale à l'arrière, le véhicule peut s'arrêter subitement, blesser les passagers et déplacer des objets non fixés. Bouclez toujours votre ceinture de sécurité et rangez les objets en sécurité.
- Même s'il y a un problème avec l'assistance à l'évitement de collision avec la circulation transversale à l'arrière, le freinage de base du véhicule fonctionne normalement.
- Lorsque l'assistance à l'évitement de collision avec la circulation transversale à l'arrière fonctionne, la fonction annule le contrôle du freinage automatiquement si le conducteur enfonce excessivement la pédale d'accélérateur.
- L'aide à l'évitement de collision avec la circulation transversale à l'arrière ne fonctionne pas dans toutes les situations ou ne peut pas éviter toutes les collisions.
- Selon la route et les conditions de conduite, l'aide à l'évitement de collision avec la circulation transversale à l'arrière peut avertir le conducteur en retard ou ne pas le prévenir.
- Le conducteur est responsable du contrôle du véhicule. Ne comptez pas uniquement sur l'aide à l'évitement de collision avec la circulation transversale à l'arrière. Maintenez plutôt une distance de freinage de sécurité et, si nécessaire, appuyez sur la pédale de frein pour ralentir ou pour arrêter le véhicule.
- N'actionnez jamais délibérément l'assistance à l'évitement de collision transversale arrière sur des personnes, des animaux, des objets, etc. Cela pourrait provoquer des blessures graves, voire mortelles.



### ATTENTION

La commande de frein peut ne pas fonctionner correctement selon le statut de l'ESC (contrôle électronique de stabilité).

Il n'y aura un avertissement que lorsque :

- Le témoin de l'ESC (contrôle électronique de stabilité) est allumé
- L'ESC (contrôle électronique de stabilité) exerce une fonction différente



### Informations

En cas de freinage assisté par l'aide à l'évitement de collision avec la circulation transversale à l'arrière, le conducteur doit enfoncer immédiatement la pédale de frein et vérifier les alentours du véhicule.

- Le contrôle des freins se terminera lorsque le conducteur appuiera sur la pédale de frein avec une puissance suffisante.
- Après avoir mis la boîte de vitesses en R (marche arrière), le contrôle du freinage fonctionnera une fois en cas d'approche d'un véhicule de gauche et de droite.

## Limites et dysfonctionnement de l'assistance à l'évitement de collision de circulation transversale arrière

### *Dysfonctionnement de l'assistance à l'évitement de collision avec la circulation transversale à l'arrière*

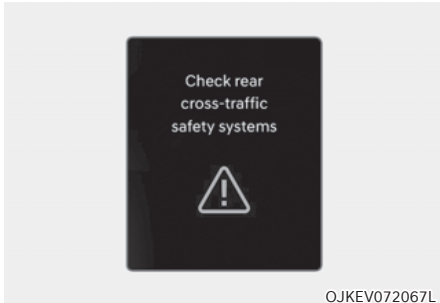

Lorsque l'aide à l'évitement de collision avec la circulation transversale arrière ne fonctionne pas correctement, le message « Vérifiez système sécurité latérale arrière » s'affiche dans le combiné d'instruments pendant plusieurs secondes et le témoin d'avertissement (⚠) principal s'allume sur le combiné d'instruments. Dans ce cas, nous vous conseillons de faire inspecter le véhicule par un concessionnaire agréé pour les produits de la marque Genesis.

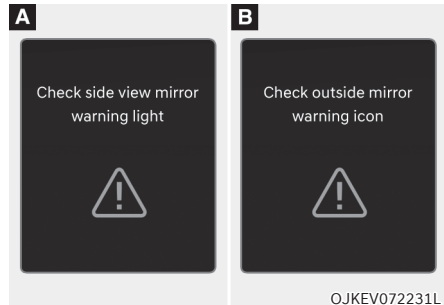

Lorsque le témoin du rétroviseur extérieur ne fonctionne pas correctement, le message « Vérifiez le voyant d'avert. lumineux rétro. extérieur » ou (« Vérifiez l'icône d'avert. rétro. extérieur ») s'affiche sur le combiné d'instruments pendant plusieurs secondes et le témoin d'avertissement principal (⚠) s'allume sur le combiné. Dans ce cas, nous vous conseillons de faire inspecter le véhicule par un concessionnaire agréé pour les produits de la marque Genesis.



### *Assistance à l'évitement de collision avec la circulation transversale à l'arrière désactivée*

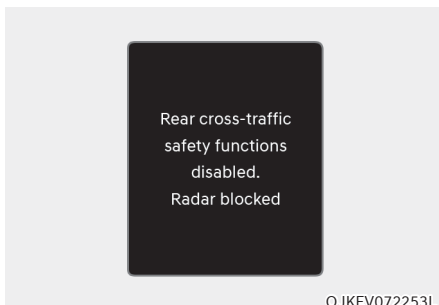

Lorsque le pare-chocs arrière autour du radar arrière ou du détecteur est recouvert de corps étrangers, comme de la neige ou de la pluie, ou lorsqu'on attache une remorque ou un porte-vélos, cela peut réduire les performances de détection et limiter ou désactiver temporairement l'aide à l'évitement de collision avec la circulation transversale à l'arrière.

Dans ce cas, le message « Système de sécurité latérale arrière désactivé. Radar blocked » (Système de sécurité d'angle mort désactivé. Radar bloqué) apparaîtra sur le combiné d'instruments.

L'aide à l'évitement de collision transversale à l'arrière fonctionne normalement lorsque ces corps étrangers ou le porte-vélos sont retirés.

Si l'assistant à l'évitement de collision avec la circulation transversale à l'arrière ne fonctionne pas correctement après l'avoir supprimé, nous vous conseillons de faire inspecter le véhicule par un concessionnaire agréé pour les produits de la marque Genesis.



### **AVERTISSEMENT**

- Même si le message d'avertissement ne s'affiche pas dans le combiné d'instruments, il se peut que l'aide à l'évitement de collision avec la circulation transversale arrière ne fonctionne pas correctement.
- L'assistance à l'évitement de collision transversale arrière peut ne pas fonctionner correctement dans une zone (par exemple, en terrain ouvert) dans laquelle certaines substances ne sont pas détectées lorsque le véhicule est allumé.



### **ATTENTION**

Désactivez l'aide à l'évitement de collision de circulation transversale arrière pour installer ou retirer une remorque, un porte-bagages ou un autre accessoire. Activez l'assistance à l'évitement de collision de circulation transversale arrière lorsque vous avez terminé.

### **Limites de l'aide à l'évitement de collision avec la circulation transversale à l'arrière**

L'assistance à l'évitement de collision transversale arrière peut ne pas fonctionner normalement ou le système peut fonctionner de manière inattendue dans les circonstances suivantes :

- Démarrage depuis un endroit envahi par les arbres ou la végétation
- Démarrage depuis un endroit où les routes sont mouillées
- La vitesse du véhicule en approche est rapide ou lente

Le contrôle de freinage peut ne pas fonctionner, l'attention du conducteur est requise dans les circonstances suivantes :

- Le véhicule vibre fortement lorsqu'il roule sur une route cahoteuse, une route dégradée ou une plaque de béton
- Conduite sur une surface rendue glissante par la neige, une flaque d'eau, du verglas, etc.
- La pression des pneus est faible ou un pneu est endommagé
- Le freinage est modifié
- Le système d'aide au stationnement intelligent à distance fonctionne (si équipé)

### **i Informations**

**Pour plus de détails sur les limitations du radar d'angle arrière, reportez-vous à la section « Assistance à l'évitement de collision d'angle mort (BCA) » dans ce chapitre.**



### **AVERTISSEMENT**

- **Conduite à proximité d'un véhicule ou d'une structure**

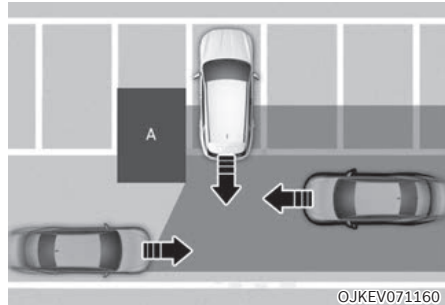

[A] : Structure

**L'aide à l'évitement de collision avec la circulation transversale à l'arrière peut être limitée si vous roulez à proximité d'un véhicule ou d'une structure et peut ne pas détecter le véhicule s'approchant par la gauche ou la droite. Si c'est le cas, la fonction peut ne pas avertir le conducteur ou intervenir sur les freins lorsque cela est nécessaire.**

**Vérifiez toujours les alentours lorsque vous faites marche arrière.**

- Lorsque le véhicule se trouve dans un environnement de stationnement complexe

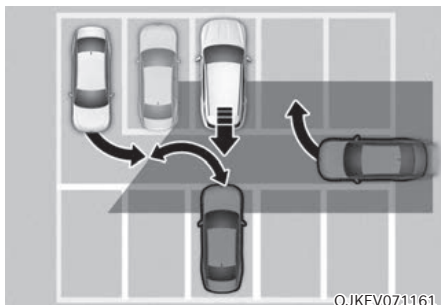

L'assistance à l'évitement de collision avec la circulation transversale à l'arrière peut détecter des véhicules qui se garent ou quittent un emplacement à proximité de votre véhicule (par exemple un véhicule qui s'en va à côté du vôtre, un véhicule qui se gare ou quitte un emplacement à l'arrière, un véhicule qui approche du vôtre en tournant, etc.) Si cela se produit, la fonction peut avertir inutilement le conducteur et intervenir sur les freins.

Vérifiez toujours les alentours lorsque vous faites marche arrière.

- Lorsque le véhicule est garé en épi



L'aide à l'évitement de collision avec la circulation transversale à l'arrière peut être limitée si vous reculez de biais et peut ne pas détecter le véhicule s'approchant par la gauche ou la droite. Si c'est le cas, la fonction peut ne pas avertir le conducteur ou intervenir sur les freins lorsque cela est nécessaire.

Vérifiez toujours les alentours lorsque vous faites marche arrière.

- Lorsque le véhicule se trouve en pente ou s'en approche

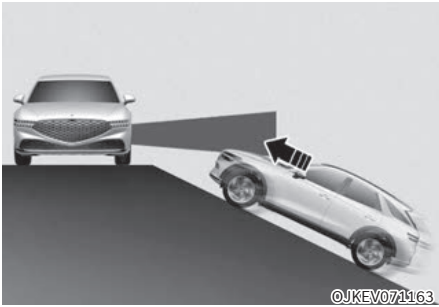

L'assistance à l'évitement de collision avec la circulation transversale à l'arrière peut être limitée lorsque le véhicule est dans une montée ou une descente ou s'en approche, et peut ne pas détecter le véhicule s'approchant par la gauche ou la droite. Si c'est le cas, la fonction peut ne pas avertir le conducteur ou intervenir sur les freins lorsque cela est nécessaire.

Vérifiez toujours les alentours lorsque vous faites marche arrière.

- En entrant dans un espace de stationnement où se trouve une structure

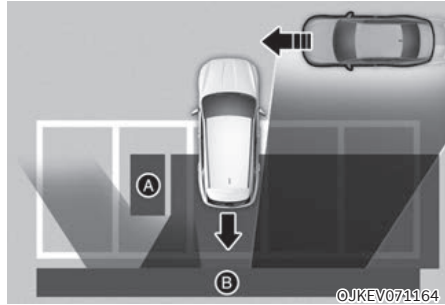

[A] : Structure, [B] : Mur

L'aide à l'évitement de collision avec la circulation transversale à l'arrière peut détecter les véhicules qui passent devant vous lorsque vous vous gardez en marche arrière dans un emplacement avec un mur ou une structure dans la zone arrière ou latérale. Si cela se produit, la fonction peut avertir inutilement le conducteur et intervenir sur les freins.

Vérifiez toujours les alentours lorsque vous faites marche arrière.

- Lorsque le véhicule est garé en marche arrière

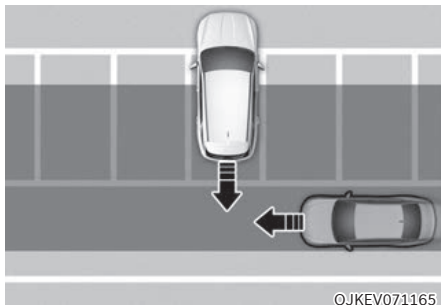

L'aide à l'évitement de collision avec la circulation transversale à l'arrière peut détecter les véhicules qui passent derrière vous lorsque vous vous garés en marche arrière dans un emplacement. Si cela se produit, la fonction peut avertir inutilement le conducteur et intervenir sur les freins.

Vérifiez toujours les alentours lorsque vous faites marche arrière.



## AVERTISSEMENT

- Lorsque vous tractez une remorque ou un autre véhicule, désactivez l'aide à l'évitement de collision de circulation transversale arrière pour des raisons de sécurité.
- L'aide à l'évitement de collision avec la circulation transversale à l'arrière peut ne pas fonctionner correctement si elle est perturbée par de fortes ondes électromagnétiques.
- L'aide à l'évitement de collision avec la circulation transversale à l'arrière peut ne pas fonctionner pendant 3 secondes après le démarrage du véhicule, ou lorsque les radars d'angle arrière sont initialisés.
- Si le véhicule est éteint puis redémarré alors que la caméra est bloquée ou qu'elle présente un dysfonctionnement, la condition est maintenue. Et l'assistant à l'évitement de collision transversale arrière peut ne pas fonctionner correctement.

## AVERTISSEMENT DE DISTANCE DE STATIONNEMENT EN MARCHÉ AVANT/ARRIÈRE (PDW) (SI ÉQUIPÉ)

Le système d'avertissement de distance de stationnement peut aider à alerter le conducteur si un obstacle est détecté lorsque le véhicule avance ou recule à faible allure.

### Capteur de détection

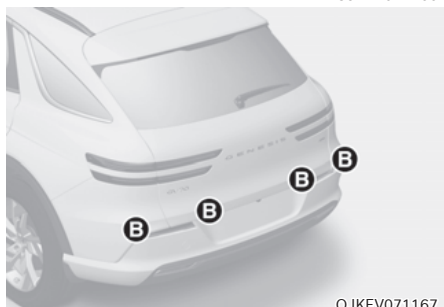

[A] : Capteurs à ultrasons avant,  
[B] : Capteurs à ultrasons arrière

Reportez-vous à l'image ci-dessus pour la position détaillée des capteurs de détections.

### Réglages de l'avertissement de distance de stationnement en marche arrière/marche avant Méthodes d'avertissement

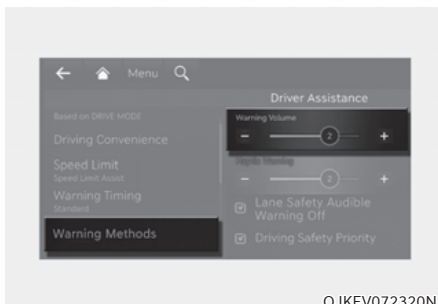

Véhicule allumé, allez dans Configuration → Véhicule → Assistance au conducteur → Méthodes d'avertissement depuis les paramètres du système d'infodivertissement pour sélectionner ce qui suit :

- Volume du signal sonore : le volume du signal sonore peut être ajusté. Si vous éteignez le volume du signal sonore, pour votre sécurité, la fonction peut vous avertir d'un bas volume.

### **i** Informations

- **Si vous changez les méthodes d'avertissement, les méthodes d'avertissement des autres systèmes d'assistance au conducteur peuvent changer.**
- **La méthode d'avertissement conservera son dernier réglage même si le véhicule est redémarré.**
- **Le menu des réglages peut ne pas être disponible pour votre véhicule selon les caractéristiques et les spécifications du véhicule.**

### **Activation automatique de l'avertissement de distance de stationnement**

Pour utiliser la fonction d'avertissement automatique de distance de stationnement, sélectionnez « Assistance au conducteur → Sécurité de stationnement → PDW auto. (avert. distance stationnement) » dans le menu Paramètres du système d'infodivertissement.

### **i Informations**

Lorsque « PDW auto. (avert. distance stationnement) » est sélectionné, le témoin lumineux du bouton (P $\updownarrow$ ) reste allumé.

### **Fonctionnement de l'avertissement de distance de stationnement en marche arrière**

#### **Bouton de sécurité de stationnement**



- Appuyez sur le bouton de sécurité de stationnement (P $\updownarrow$ ) pour activer l'avertissement de distance de stationnement en marche arrière/avant. Appuyez de nouveau sur le bouton pour désactiver la fonction.
- Lorsque le rapport est passé en R (marche arrière), l'avertisseur de distance de stationnement s'active automatiquement (le voyant du bouton de sécurité de stationnement est allumé).

- Lorsque le rapport est en R (marche arrière), l'avertisseur de distance de stationnement ne se désactive pas, même si le bouton de sécurité de stationnement (P $\updownarrow$ ) est enfoncé.



### **Avertissement de distance de stationnement en marche avant**

L'avertisseur de distance de stationnement avant fonctionne dans les conditions suivantes.

- Le rapport passe de R (marche arrière) à D (conduite) avec l'avertissement de distance de stationnement en marche arrière activé
- Le rapport est en D (conduite) et le voyant du bouton de sécurité de stationnement (P $\updownarrow$ ) est allumé
- « PDW auto. (avert. distance stationnement) » est sélectionné dans le menu Réglages et la position est sur D (conduite)

### **i Informations**

- L'alerte de distance de stationnement en marche arrière fonctionne lorsque la vitesse du véhicule est inférieure à 10 km/h (6 mi/h).
- L'avertissement de distance de stationnement avant est désactivé quand le véhicule roule à plus de 30 km/h (18 mph). Il ne s'active pas à nouveau même si la vitesse du véhicule passe sous les 10 km/h (6 mi/h). (Seulement quand Avertissement automatique de stationnement n'est pas sélectionné)

Distance par rapport à l'objet	Témoin d'avertissement pendant la conduite en marche avant	Alarme sonore
60~100 cm (24~40 po.)		L'alarme retentit de façon intermittente
30~60 cm (12~24 po.)		Bip plus régulier
À moins de 30 cm (12 po.)		Bip continu

- Le voyant correspondant s'allume chaque fois que chaque capteur à ultrasons détecte une personne, un animal ou un objet dans sa plage de détection. Un avertissement sonore retentit également.
- Lorsque plus de deux objets sont détectés à la fois, le plus proche sera averti par un signal sonore.
- La forme du témoin dans l'illustration peut différer du véhicule réel.
- Le témoin d'avertissement de la zone des angles avant s'allumera et un avertissement sonore retentira pendant que le véhicule recule.



### Avertissement de distance de stationnement en marche arrière

L'avertissement de distance de stationnement en marche arrière fonctionne dans les conditions suivantes.

- La marche arrière (R) est engagée.

### Informations

**L'alerte de distance de stationnement en marche avant fonctionne lorsque la vitesse du véhicule est inférieure à 10 km/h (6 mi/h).**

Distance par rapport à l'objet	Témoin d'avertissement pendant la conduite en marche arrière	Alarme sonore
60~120 cm (24~48 po.)		L'alarme retentit de façon intermittente
30~60 cm (12~24 po.)		Bip plus régulier
À moins de 30 cm (12 po.)		Bip continu

- Le voyant correspondant s'allume chaque fois que chaque capteur à ultrasons détecte une personne, un animal ou un objet dans sa plage de détection. Un avertissement sonore retentit également.
- Lorsque plus de deux objets sont détectés à la fois, le plus proche sera averti par un signal sonore.
- La forme du témoin dans l'illustration peut différer du véhicule réel.



## Dysfonctionnements et limitations concernant l'avertissement de distance de stationnement en marche avant/arrière

### *Mauvais fonctionnement de l'avertisseur de distance de stationnement*

Après que le véhicule a démarré, un bip sonore retentit lorsque le rapport R (marche arrière) est engagé pour indiquer que l'avertissement de distance de stationnement en marche arrière fonctionne correctement.

Cependant, si une ou plusieurs des situations suivantes se produisent, vérifiez d'abord si le capteur à ultrasons est endommagé ou bloqué par un corps étranger. S'il ne fonctionne toujours pas correctement, nous vous recommandons de faire inspecter le véhicule par un concessionnaire Genesis agréé.

- Le signal sonore ne retentit pas.
- Le vibreur sonore retentit de façon intermittente.
- Le message « Capteur ultrasons défectueux ou bloqué » apparaît dans le combiné d'instruments.

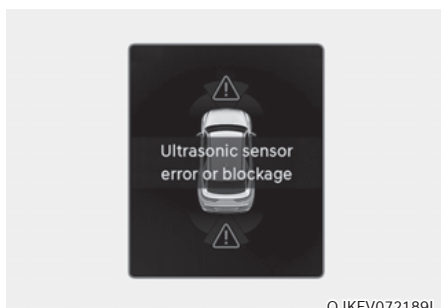

### *Avertissement de distance de stationnement désactivé*

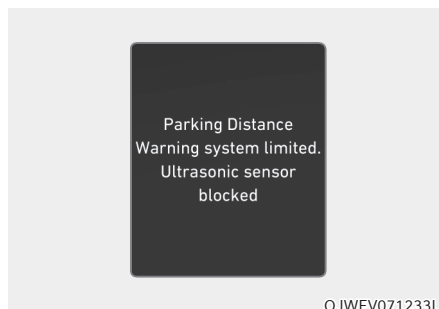

Dans ce cas, le message « Système d'avertissement de distance de stationnement limité. Ultrasonic sensor blocked » (Système d'avertissement de distance de stationnement restreint. Capteur ultrasons bloqué) apparaît dans le combiné d'instruments. L'avertissement de distance de stationnement en marche avant/arrière fonctionne correctement lorsque la neige, la pluie ou les corps étrangers sont retirés. Si l'avertissement de distance de stationnement avant/arrière ne fonctionne pas correctement après le retrait de l'obstruction (neige, pluie ou corps étranger) (y compris la remorque, le porte-vélo, etc. du pare-chocs arrière), nous recommandons de faire inspecter le véhicule chez un concessionnaire Genesis agréé.

**Limites de l'avertissement de distance de stationnement**

- L'avertisseur de distance de stationnement peut ne pas fonctionner correctement lorsque :
  - Il y a trop d'humidité ou de givre sur le capteur
  - Le capteur est recouvert d'une substance, comme de la neige ou de l'eau (l'avertissement de distance de stationnement en marche arrière fonctionne correctement lorsqu'une telle substance étrangère est retirée.)
  - La température est extrêmement élevée ou basse
  - Le capteur ou l'ensemble capteur est démonté
  - La surface du capteur a subi une forte pression ou a été frappée par un objet dur
  - La surface du capteur a été rayé avec un objet pointu
  - Les capteurs ou leurs environs sont directement pulvérisés avec un nettoyeur haute pression
  
- L'avertisseur de distance de stationnement peut mal fonctionner lorsque :
  - En cas de forte pluie ou de projections d'eau
  - L'eau s'écoule à la surface du capteur
  - S'il est affecté par les capteurs d'un autre véhicule
  - Le capteur est recouvert de neige ou de glace
  - En roulant sur une route dégradée, des routes en gravier ou des buissons
  - Des objets qui génèrent des ondes ultrasonores sont à proximité du capteur
  - La plaque d'immatriculation est installée à un endroit différent de l'emplacement d'origine
  - La hauteur du pare-chocs du véhicule ou l'installation du capteur a été modifiée.
  - Fixer de l'équipement ou des accessoires près des capteurs à ultrasons

- Les objets suivants peuvent ne pas être détectés :
  - Objets pointus ou fins, comme des cordes, chaînes ou petits poteaux.
  - Des objets étroits telles que les arêtes d'une colonne carrée.
  - Objets ayant tendance à absorber la fréquence du capteur, tels que les vêtements, les matières spongieuses ou la neige.
  - Objets de moins de 100 cm (40 in.) de longueur et de moins de 14 cm (6 in.) de diamètre.
  - Piétons, animaux ou objets très proches des capteurs à ultrasons
  -



## AVERTISSEMENT

- **L'avertissement de distance de stationnement en marche arrière est une fonction complémentaire. Le fonctionnement de l'avertissement de distance de stationnement en marche arrière peut être perturbé par plusieurs facteurs (notamment les conditions environnementales). Il est de la responsabilité du conducteur de toujours vérifier la visibilité à l'avant et à l'arrière avant et pendant la manœuvre de stationnement.**
- **La garantie de votre véhicule neuf ne couvre pas les accidents ou les dommages subis par le véhicule, ni les blessures des occupants dues au système d'avertissement de distance de stationnement en marche arrière.**
- **Soyez très attentif lorsque vous conduisez à proximité d'objets, de piétons et d'enfants notamment. Les capteurs ultrasons peuvent ne pas détecter certains objets en raison de leur distance, de leur taille ou de leur matière, autant d'éléments qui peuvent limiter l'efficacité de détection.**
- **L'avertisseur de distance de stationnement ne vous avertit pas dans l'ordre de détection. Elle varie en fonction de la vitesse du véhicule ou de la forme d'une personne, d'un animal ou d'un objet.**
- **Si l'avertisseur de distance de stationnement ne fonctionne pas correctement, nous recommandons que le véhicule soit inspecté par un détaillant autorisé de produits de marque Genesis.**

## FREINAGE D'URGENCE AUTONOME EN MARCHÉ ARRIÈRE (PCA) (SI ÉQUIPÉ)

L'aide à l'évitement de collision de stationnement en marche arrière avertit le conducteur ou aidera au freinage pour réduire les risques de collision avec un piéton ou un objet lors de la marche arrière.

### Capteur de détection

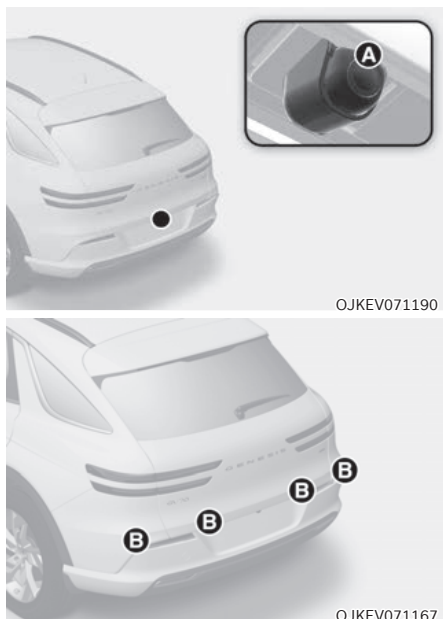

[A] : Caméra à large vue arrière,

[B] : Capteur ultrasonique arrière

Reportez-vous à l'image ci-dessus pour la position détaillée des capteurs de détections.

### Réglages de l'aide à l'évitement de collision en cas de stationnement en marche arrière *Sécurité de stationnement*

Véhicule allumé, sélectionnez ou désélectionnez « Configuration → Véhicule → Assistance au conducteur → Sécurité stationnement » dans le menu Réglages afin de déterminer s'il faut utiliser chaque fonction.

- Si « Rear Active Assist » (Aide active arrière) (ou « Active rear assist ») est sélectionné, l'aide à l'évitement de collision en cas de stationnement en marche arrière alerte le conducteur et l'aide à freiner lorsqu'une collision avec un piéton ou un objet est imminente.
- Si « Avertissement seul à l'arrière » est sélectionné, l'assistance à l'évitement de collision de stationnement en marche arrière alerte le conducteur lorsqu'une collision avec un piéton ou un objet est imminente. Le freinage ne sera pas contrôlé.
- Si « OFF » est sélectionné, l'aide à l'évitement de collision en cas de stationnement en marche arrière s'éteint.

### Activation/désactivation de l'assistance à l'évitement de collision de stationnement en marche arrière.



OJKEV071168

Maintenez enfoncé le bouton Sécurité de stationnement (P▲) pendant plus de 2 secondes, « Assistance arrière active » ou pour activer ou désactiver l'assistance à la prévention des collisions en stationnement.

### **i** Informations

Lorsqu'une remorque est connectée à l'attelage de votre véhicule, l'assistance d'évitement de collision de stationnement est automatiquement désactivée (si équipé). Dans ce cas, l'assistance d'évitement de collision de stationnement n'est pas fonctionnelle. Gardez toujours les yeux sur la route.

### Méthodes d'avertissement

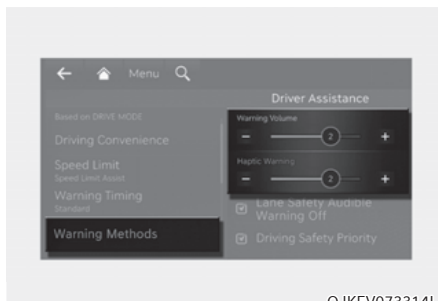

OJKEV073314L

Véhicule allumé, allez dans Configuration → Véhicule → Assistance au conducteur → Méthodes d'avertissement depuis les paramètres du système d'infodivertissement pour sélectionner ce qui suit :

- Volume du signal sonore : le volume du signal sonore peut être ajusté. Si vous éteignez le volume du signal sonore, pour votre sécurité, la fonction peut vous avertir d'un bas volume.
- Avertissement tactile : la vibration du volant peut être définie.

### **i** Informations

- Si vous changez les méthodes d'avertissement, les méthodes d'avertissement des autres systèmes d'assistance au conducteur peuvent changer.
- La méthode d'avertissement conservera son dernier réglage même si le véhicule est redémarré.
- Le menu des réglages peut ne pas être disponible pour votre véhicule selon les caractéristiques et les spécifications du véhicule.
- Le volume du signal sonore et l'avertissement tactile ne peuvent pas être éteints en même temps. Lorsque l'un des avertissements est éteint, l'autre s'allume.

### Fonctionnement de l'aide à l'évitement de collision en cas de stationnement en marche arrière

#### Conditions de fonctionnement

Si « Assistant marche arrière activé » ou « Avertissement seul à l'arrière » est sélectionné dans le menu Réglages, l'assistance d'évitement de collision en cas de stationnement passera au statut Prêt lorsque les conditions suivantes seront satisfaites :

- Le hayon est fermé.
- La marche arrière (R) est engagée
- La vitesse du véhicule est inférieure à 10 km/h (6 mi/h)
- Les composants de l'aide à l'évitement de collision de stationnement en marche arrière, tels que la caméra de recul et les capteurs ultrasons arrière, fonctionnent normalement

Lorsque l'aide à l'évitement de collision en stationnement s'active, une ligne apparaît derrière l'image du véhicule dans le combiné d'instruments.

L'assistance à l'évitement de collision en stationnement arrière ne fonctionne qu'après que la vitesse est passée sur R (marche arrière). Pour réactiver l'aide à la prévention des collisions de stationnement en marche arrière, passez d'une autre vitesse à R (marche arrière).

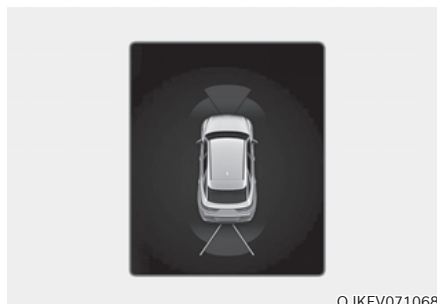

#### Assistance active arrière

- Si l'aide à l'évitement de collision de stationnement en marche arrière détecte un risque de collision avec un piéton ou un objet, elle alerte le conducteur par un signal sonore et un message sur le combiné d'instruments. Lorsque la caméra de recul est activée, un message apparaît également sur l'écran du système d'infodivertissement.
- Si l'aide à l'évitement de collision de stationnement en marche arrière détecte un risque de collision imminente avec un piéton ou un objet derrière le véhicule, elle vous aide lors du freinage. Le conducteur doit être attentif et freiner car l'assistance au freinage ne dure que 5 minutes. Le conducteur doit immédiatement appuyer sur la pédale de frein et vérifier les alentours du véhicule.
- Le contrôle du freinage se termine lorsque :
  - La boîte de vitesses est mise sur P (Stationnement) ou D (marche avant).
  - Le conducteur appuie sur la pédale de frein avec une puissance suffisante
  - L'intervention sur les freins a duré environ 5 minutes.

## **i** Informations

La commande de freinage est levée 5 minutes après le freinage initial est le frein électronique de stationnement est engagé immédiatement.

### **Limites et dysfonctionnement de l'aide à l'évitement de collision en cas de stationnement en marche arrière**

*Dysfonctionnement de l'aide à l'évitement de collision en cas de stationnement en marche arrière*

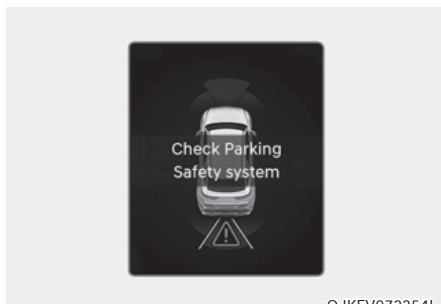

OJKEV072254L

Lorsque le système d'aide à l'évitement de collision en cas de stationnement en marche arrière ou d'autres fonctions connexes ne fonctionnent pas correctement, le message « Check Parking Collision-Avoidance Assist system (Vérifiez l'aide à l'évitement de collision en cas de stationnement en marche arrière) » apparaît sur le combiné d'instruments, et la fonction se désactive automatiquement. Nous vous conseillons de faire inspecter le véhicule par un concessionnaire agréé pour les produits de la marque Genesis.

### **Aide à l'évitement de collision de stationnement en marche arrière désactivée**

Capteurs de détection



OJKEV071190

[A] : Caméra arrière grand angle

Les caméras grand angle sont utilisées comme capteurs pour détecter les piétons. Si la lentille de la caméra est recouvert de corps étrangers (neige, pluie...), cela peut nuire aux performances de la caméra et le freinage d'urgence autonome en marche arrière pourrait ne pas fonctionner correctement. Veillez à ce que la lentille de la caméra soit toujours propre.

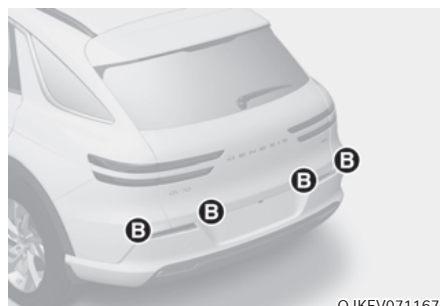

OJKEV071167

[B] : Capteur ultrasonique arrière

Les capteurs à ultrasons détectent les objets autour du véhicule. Si les capteurs sont recouverts de corps étrangers (neige, pluie...), cela peut nuire aux performances des capteurs et l'aide à l'évitement de collision de stationnement en marche arrière pourrait ne pas fonctionner correctement. Veuillez à toujours garder le pare-chocs propre.

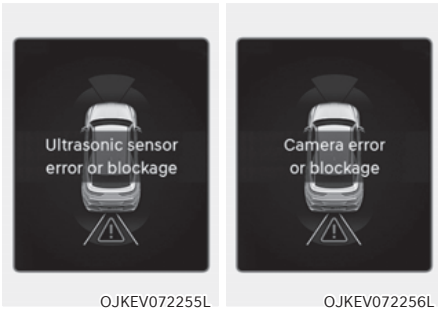

[A] : Caméra, [B] : capteur à ultrasons

### Message d'avertissement

Le message 'Camera error or blockage' (Erreur ou blocage de la caméra) ou 'Ultrasonic sensor error or blockage' (Erreur ou blocage du capteur à ultrasons) apparaîtra dans le combiné d'instruments si les situations suivantes se produisent :

- La caméra de recul ou le ou les capteurs à ultrasons sont recouverts de corps étrangers, tels que la neige ou la pluie, etc.
- Par mauvais temps, comme de fortes neiges, une pluie battante, etc.

Si cela se produit, l'assistance d'évitement de collision de stationnement en marche arrière peut se désactiver ou ne pas fonctionner correctement. Vérifiez si les caméras et les capteurs à ultrasons sont propres.

### Limites de l'aide à l'évitement de collision en cas de stationnement en marche arrière

L'aide à l'évitement de collision de stationnement en marche arrière peut ne pas intervenir sur les freins ou alerter le conducteur, même s'il y a des piétons ou des objets, dans les circonstances suivantes :

- Problèmes avec le véhicule
  - Tout équipement ou accessoire non d'origine est installé
  - Votre véhicule est instable en raison d'un accident ou d'autres causes
  - La hauteur du pare-chocs ou l'installation des capteurs ultrasons arrière a été modifiée
  - La ou les caméras de vue arrière ou le ou les capteurs à ultrasons sont endommagés
  - La ou les caméras de recul ou le(s) capteur(s) ultrason(s) arrière est (sont) souillé(e)(s) par des corps étrangers, tels que la neige, la saleté, etc.
  - La ou les caméras de recul est (sont) obscurcie(s) par une source de lumière ou par du mauvais temps, comme une forte pluie, du brouillard, de la neige, etc.



- Problèmes avec la zone environnante
  - La zone environnante est très lumineuse ou très sombre
  - La température extérieure est très élevée ou très basse
  - Le vent est soit fort (au-delà de 20 km/h (12 mph)), soit perpendiculaire au pare-chocs arrière
  - Des objets extrêmement bruyants, tels que des avertisseurs sonores de véhicules, des véhicules motorisés bruyants ou des freins pneumatiques de camions, sont proches de votre véhicule
  - Un capteur ultrason de fréquence similaire se trouve à proximité de votre véhicule
  - La route est glissante ou inclinée
  - L'image du piéton dans la caméra avant est difficile à distinguer de l'arrière-plan
- Problèmes avec un piéton ou un objet
  - Les piétons sont difficiles à détecter
  - Il y a une différence de garde au sol entre le véhicule et le piéton
  - Le piéton se trouve près du bord arrière du véhicule
  - Le piéton ne se tient pas debout
  - Le piéton est soit très petit soit très grand pour que le système puisse le détecter
  - Le piéton ou le cycliste porte des vêtements qui se fondent facilement dans l'arrière-plan, ce qui complique la détection
  - Le piéton porte des vêtements qui ne réfléchissent pas bien les ultrasons
  - La taille, l'épaisseur, la hauteur ou la forme de l'objet ne reflète pas bien les ondes ultrason (par exemple, objet bas, objet étroit, pilier circulaire, petit pilier, coins d'un pilier carré, buisson, bordures, chariots, bord d'un mur, etc.)
  - Le piéton ou l'objet est en mouvement
  - Le piéton ou l'objet est très proche de l'arrière du véhicule
  - Il y a un grand objet, comme un mur, derrière le piéton ou l'objet.
  - L'objet n'est pas situé à l'avant ou à l'arrière, dans l'axe de votre véhicule
  - L'objet n'est pas parallèle au pare-chocs arrière
  - Les capteurs ne peuvent pas détecter les piétons et les objets.

- Problèmes avec l'état de conduite
  - Le conducteur conduit le véhicule immédiatement après avoir passé la marche arrière (R) ou la marche avant (D).
  - Le conducteur accélère ou tourne autour du véhicule

L'aide à l'évitement de collision de stationnement en marche arrière peut avertir le conducteur inutilement ou intervenir sur les freins, même s'il n'y a pas de piétons ou d'objets, dans les circonstances suivantes :

- Problèmes avec le véhicule
  - Tout équipement ou accessoire non d'origine est installé
  - Votre véhicule est instable en raison d'un accident ou d'autres causes
  - La hauteur du pare-chocs ou l'installation des capteurs ultrasons arrière a été modifiée
  - La hauteur de votre véhicule est faible ou élevée en raison de charges lourdes, d'une pression anormale des pneus, etc.
  - La caméra de recul ou le(s) capteur(s) ultrason(s) arrière est (sont) souillé(e)(s) par des corps étrangers, tels que la neige, la saleté, etc.
- Problèmes avec la zone environnante
  - Le relief de la route est confondu avec un piéton
  - Il y a de l'ombre ou de la lumière qui se reflète sur le sol
  - Des piétons ou des objets se trouvent sur la trajectoire du véhicule
  - Des objets extrêmement bruyants, tels que des avertisseurs sonores de véhicules, des véhicules motorisés bruyants ou des freins pneumatiques de camions, sont proches de votre véhicule
  - Votre véhicule recule vers un passage étroit ou un emplacement de parking
  - Votre véhicule recule vers une surface inégale, comme une route non pavée, du gravier, un casse-vitesse, une pente, etc.
  - Une remorque ou un porte-vélos est installé à l'arrière de votre véhicule
  - Un capteur ultrason de fréquence similaire se trouve à proximité de votre véhicule
- Problèmes avec un piéton ou un objet
  - Le piéton ou l'objet est en mouvement
- Problèmes avec l'état de conduite
  - Le conducteur accélère ou tourne autour du véhicule
  - Le véhicule avance et recule de manière répétée



## AVERTISSEMENT

Prenez les précautions suivantes lors de l'utilisation de l'aide à la prévention de collision de stationnement arrière :

- Soyez toujours très prudent lorsque vous conduisez. Le conducteur est responsable du freinage et d'une conduite sûre.
- Soyez toujours attentif aux conditions de la route et au trafic en cours de conduite, qu'il y ait un avertissement ou pas.
- Regardez toujours autour de votre véhicule pour vérifier l'absence de piétons ou d'objets avant de démarrer.
- Les performances de l'aide à l'évitement de collision de stationnement en marche arrière peuvent varier dans certaines conditions. Si la vitesse du véhicule est supérieure à 4 km/h (2 mi/h), l'aide à l'évitement de collision en cas de stationnement en marche arrière n'intervient que si des piétons sont détectés. Regardez toujours autour de vous et soyez attentif lorsque vous conduisez votre véhicule.
- L'assistance à la prévention des collisions en marche arrière peut fonctionner différemment dans certaines conditions. Si le véhicule se déplace vers l'avant et l'arrière de manière répétée, l'assistance à la prévention des collisions en stationnement arrière peut ne pas aider à freiner ou à avertir le conducteur. Soyez toujours attentif lorsque vous conduisez votre véhicule.
- Les capteurs ultrasons arrière peuvent ne pas détecter certains objets en raison de leur distance, de leur taille ou de leur matière, autant d'éléments qui peuvent limiter l'efficacité de détection.

- L'aide à l'évitement de collision de stationnement en marche arrière peut ne pas fonctionner correctement ou peut fonctionner inutilement dans certaines circonstances.
- Ne vous fiez pas uniquement à l'aide à l'évitement de collision en cas de stationnement en marche arrière. Cela pourrait endommager le véhicule, voire provoquer des blessures.



## ATTENTION

- Un bruit peut se produire lors d'un freinage soudain pour éviter une collision.
- Si une autre alarme sonore, telle que le rappel du port de la ceinture de sécurité, s'est déjà produite, l'avertissement de l'aide à l'évitement de collision de stationnement en marche arrière peut ne pas retentir.
- L'aide à l'évitement de collision de stationnement en marche arrière peut ne pas fonctionner correctement si le pare-chocs a été endommagé, remplacé ou réparé.
- L'alerte de circulation transversale à l'arrière avec fonction freinage peut ne pas fonctionner correctement si elle est perturbée par de fortes ondes électromagnétiques.
- L'écoute du système audio du véhicule à volume élevé peut empêcher les occupants d'entendre les signaux sonores de l'aide à l'évitement de collision de stationnement.
- Désactivez l'aide à l'évitement de collision de stationnement lorsque vous tractez une remorque. En cas de remorquage et de déplacement en marche arrière, l'aide à l'évitement de collision de stationnement s'active lorsqu'elle détecte la remorque.

- La commande de frein peut ne pas fonctionner correctement selon le statut de l'ESC (contrôle électronique de stabilité).

Il n'y aura un avertissement que lorsque :

- Le témoin de l'ESC (contrôle électronique de stabilité) est allumé
- L'ESC (contrôle électronique de stabilité) exerce une fonction différente



### ATTENTION

Prenez les précautions suivantes pour maintenir les performances optimales des détecteurs :

- Maintenez toujours propres les caméras de vue arrière et les capteurs à ultrasons.
- N'utilisez pas de produit de nettoyage contenant des détergents acides ou alcalins pour nettoyer les lentilles de la caméra. Utilisez uniquement un savon doux ou un détergent neutre et rincez abondamment à l'eau.
- Ne pulvérisiez rien sur la caméra de recul ou sur les capteurs arrière ultrasons ou les zones environnantes directement avec un nettoyeur haute pression. Cela peut entraîner un dysfonctionnement des caméras grand angle ou des capteurs à ultrasons.
- N'apposez pas d'objets, tels qu'un autocollant ou une protection de pare-chocs, à proximité de la caméra de recul ou des capteurs ultrasons arrière, et n'appliquez pas de peinture sur le pare-chocs. Cela peut affecter les performances de l'aide à l'évitement de collision de stationnement en marche arrière.

- Ne démontez jamais et n'appliquez jamais de chocs sur les caméras grand angle ou les composants des capteurs à ultrasons.
- N'appliquez pas de force inutile sur la caméra de recul ou les capteurs ultrasons arrière. L'aide à l'évitement de collision en cas de stationnement en marche arrière peut ne pas fonctionner correctement si l'alignement de la caméra de recul ou du/des capteur(s) à ultrasons arrière a bougé à cause d'un choc. Nous vous conseillons de faire inspecter le véhicule par un concessionnaire agréé pour les produits de la marque Genesis.



### Informations

L'aide à l'évitement de collision en cas de stationnement en marche arrière peut détecter un piéton ou un objet lorsque :

- Un piéton se trouve derrière le véhicule
- Un obstacle important, tel qu'un véhicule, est garé à l'arrière, dans l'axe de votre véhicule

## AIDE AU STATIONNEMENT INTELLIGENT À DISTANCE (RSPA) (SI ÉQUIPÉ)

L'aide au stationnement à distance utilise les capteurs du véhicule pour aider le conducteur à garer le véhicule et à quitter les places de stationnement à distance depuis l'extérieur du véhicule en contrôlant le volant, la vitesse du véhicule et les rapports engagés.

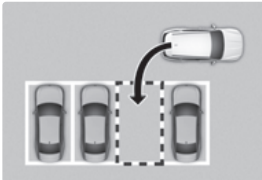
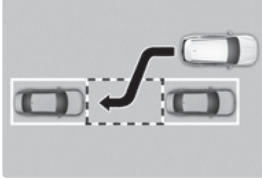
Fonction	Description
Fonctionnement à distance	<p>Déplacement vers l'avant ou vers l'arrière à distance</p>  <p>OJKEV071169</p>
Stationnement intelligent ou stationnement intelligent à distance	<p>Stationnement perpendiculaire en marche arrière</p>  <p>OJKEV071170</p>
	<p>Stationnement parallèle en marche arrière</p>  <p>OJKEV071171</p>

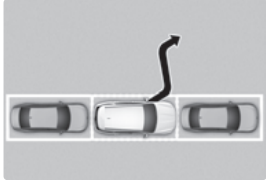
Fonction	Description
Sortie intelligente	<p>Sortie parallèle en marche avant</p>  <p>OJKEV071172</p>

- La fonction de stationnement intelligent à distance ou à distance peut être actionnée depuis l'extérieur du véhicule à l'aide de la clé connectée.
- La fonction de stationnement intelligent ou de stationnement intelligent à distance peut être actionnée depuis l'intérieur du véhicule.
- La fonction de stationnement intelligent et de stationnement intelligent à distance aide le conducteur à effectuer un stationnement perpendiculaire en marche arrière et un stationnement parallèle en marche arrière.
- La fonction de sortie connectée aide le conducteur à quitter une place de stationnement en parallèle en marche avant.
- Lorsque l'assistance connectée au stationnement à distance fonctionne, l'avertissement de distance de stationnement et le moniteur de vision panoramique fonctionnent également. Pour plus de détails, reportez-vous aux sections « Avertissement de distance de stationnement (PDW) » et « Moniteur de vue environnante (SVM) » de ce chapitre.

## Capteurs de détection Capteurs à ultrasons

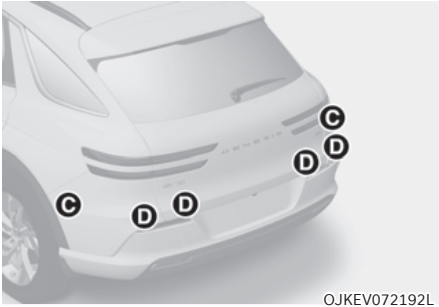
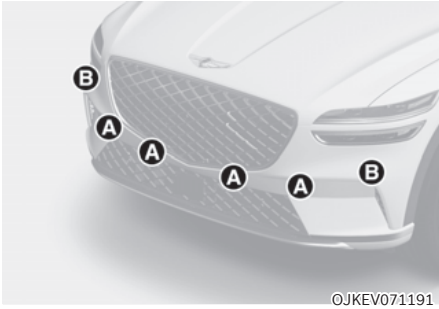

- [A] : Capteurs à ultrasons avant,
- [B] : Capteurs à ultrasons d'angle avant,
- [C] : Capteurs à ultrasons d'angle arrière,
- [D] : Capteurs à ultrasons arrière

Reportez-vous à l'image ci-dessus pour la position détaillée des capteurs de détections.



### ATTENTION

Prenez les précautions suivantes pour maintenir les performances optimales des détecteurs :

- Ne démontez **JAMAIS** le détecteur ou l'ensemble de détecteurs. Ne les endommagez pas non plus.
- Si les capteurs doivent être réparés, nous vous conseillons de faire inspecter votre véhicule par un concessionnaire agréé pour les produits de la marque Genesis.
- Le système d'aide au stationnement à distance peut mal fonctionner si la hauteur de pare-chocs du véhicule ou l'installation de capteur a été modifiée. Tout équipement ou accessoire installé après-vente risque d'interférer avec le rendement de capteur.
- Lorsque le capteur ultrason est gelé ou obstrué par de la neige, de la saleté ou de l'eau, il peut ne pas fonctionner tant qu'il n'a pas été essuyé avec un chiffon doux.
- **N'appuyez pas sur le capteur ultrason, ne le rayez pas et ne le heurtez pas.** Cela pourrait détériorer le capteur.
- **Ne pulvérisez rien sur les capteurs ultrasons ou les zones environnantes directement avec un nettoyeur haute pression.**

## Réglage de l'aide au stationnement intelligent à distance (RSPA)

### Méthodes d'avertissement

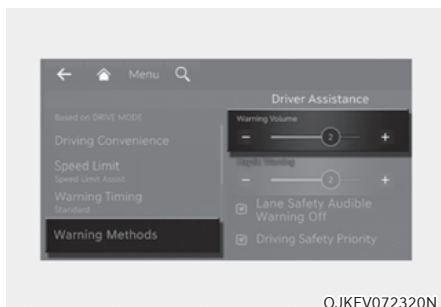

OJKEV072320N

Véhicule allumé, allez dans Configuration → Véhicule → Assistance au conducteur → Méthodes d'avertissement depuis les paramètres du système d'infodivertissement pour sélectionner ce qui suit :



- Volume du signal sonore : le volume du signal sonore peut être ajusté. Si vous éteignez le volume du signal sonore, pour votre sécurité, la fonction peut vous avertir d'un bas volume.



### **i** Informations

- **Si vous changez les méthodes d'avertissement, les méthodes d'avertissement des autres systèmes d'assistance au conducteur peuvent changer.**
- **La méthode d'avertissement conservera son dernier réglage même si le véhicule est redémarré.**
- **Le menu des réglages peut ne pas être disponible pour votre véhicule selon les caractéristiques et les spécifications du véhicule.**

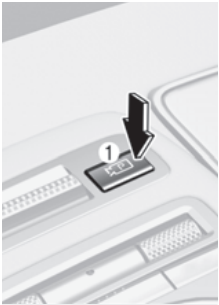

## Fonctionnement de l'aide au stationnement intelligent à distance

### Bouton d'aide au stationnement intelligent à distance

Bouton Stationnement/Vue, bouton de sécurité de stationnement	Clé intelligente
 <p>OJKEV071153</p>	 <p>OJKEV071168</p>
 <p>OJKEV071193</p>	

Emplacement	Nom	Symbole	Description
Habitacle	Bouton/vue de stationnement		<ul style="list-style-type: none"> <li>Maintenez enfoncé le bouton Stationnement/Vue pour activer l'aide au stationnement intelligent à distance. De même, l'avertissement de distance de stationnement en marche avant/arrière s'active automatiquement.</li> </ul> <p>Cependant, les fonctions peuvent différer en fonction des situations. Reportez-vous à la description de chaque fonction pour obtenir plus de détails sur les pages suivantes.</p> <ul style="list-style-type: none"> <li>Maintenez enfoncé le bouton/Vue de stationnement pendant que le Stationnement intelligent ou la Sortie intelligente sont allumés pour activer la fonction.</li> </ul>
	Bouton de sécurité de stationnement		<ul style="list-style-type: none"> <li>Appuyer sur le bouton de sécurité de stationnement pendant que l'aide au stationnement intelligent à distance fonctionne arrête le fonctionnement du système d'aide au stationnement intelligent à distance.</li> </ul>



Emplacement	Nom	Symbole	Description
Clé intelligente	Bouton de démarrage à distance		<ul style="list-style-type: none"> <li>Appuyez sur le bouton de démarrage à distance une fois la porte verrouillée et le véhicule coupé pour démarrer le véhicule à distance.</li> <li>Appuyez sur le bouton de démarrage à distance alors que la fonction de stationnement intelligent ou à distance est actionnée pour arrêter la fonction.</li> </ul>
	Bouton Avant		<ul style="list-style-type: none"> <li>Lorsque vous utilisez la fonction de stationnement intelligent à distance, quel que soit le bouton de direction appuyé, le stationnement est pris en charge pendant l'appui sur le bouton.</li> </ul>
	Bouton Arrière		<ul style="list-style-type: none"> <li>Lorsque vous utilisez la fonction de fonctionnement à distance, le véhicule se déplace dans le sens du bouton pendant l'appui sur celui-ci.</li> </ul>

### Fonctionnement à distance

#### Ordre de fonctionnement

La fonction à distance fonctionne dans l'ordre suivant :

1. Se préparer à déplacer le véhicule vers l'avant et vers l'arrière à distance
2. Déplacement vers l'avant et vers l'arrière à distance

#### 1. Se préparer à déplacer le véhicule vers l'avant et vers l'arrière à distance

Il existe deux méthodes pour utiliser le fonctionnement à distance.

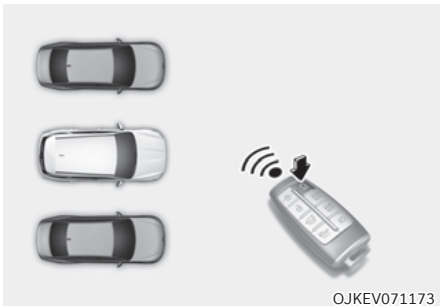

Méthode (1) Utiliser la fonction avec le véhicule coupé

- (1) Dans une certaine plage par rapport au véhicule, appuyez sur le bouton de verrouillage des portes (🔒) sur la clé intelligente et verrouillez toutes les portes.
- (2) Maintenez enfoncé le bouton de démarrage à distance (🔑) dans les 4 secondes qui suivent le démarrage du véhicule.

Pour plus de détails sur le démarrage à distance du véhicule, reportez-vous à la section « Démarrage à distance » du chapitre 6.

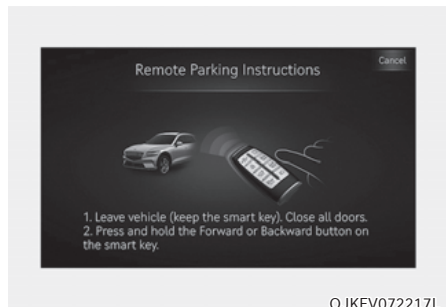
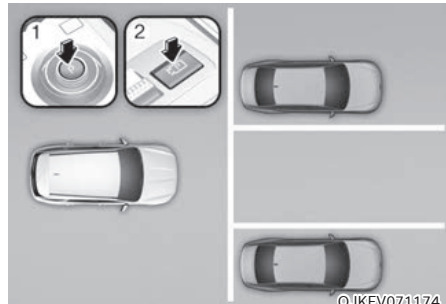

Méthode (2) Utiliser la fonction avec le véhicule allumé

- (1) Stationnez le véhicule devant la place où vous voulez utiliser le fonctionnement à distance et engagez le rapport P (stationnement).
- (2) Maintenez enfoncé le bouton Vue de stationnement (P) pour activer l'aide au stationnement intelligent. Un message « Remote parking instructions » (Instructions de stationnement à distance) apparaîtra sur l'écran du système d'infodivertissement.
- (3) Sortez du véhicule avec la clé connectée, et fermez toutes les portes.

- Il faut sélectionner « Agree » (J'accepte) sur l'écran du système d'info-divertissement et le système d'info-divertissement doit fonctionner correctement pour utiliser le fonctionnement à distance.
- La méthode (2) peut être utilisée après que le véhicule a roulé à plus de 5 km/h (3 mi/h).
- Si la fonction est à nouveau activée une fois le stationnement effectué au moyen de l'aide au stationnement intelligent à distance, le fonctionnement à distance peut être utilisé avec la méthode (2).
- Vérifiez si toutes les clés connectées se trouvent en dehors du véhicule lorsque le fonctionnement à distance est activé.

## 2. Déplacement vers l'avant et vers l'arrière à distance

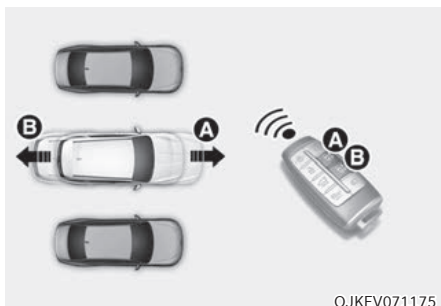

OJKEV071175

- (1) Appuyez sur le bouton Marche avant (A) ou Marche arrière (B) de la clé connectée et maintenez-le enfoncé. L'aide au stationnement intelligent à distance commande automatiquement le volant, la vitesse du véhicule et le levier de changement de vitesse. Le véhicule se déplace dans le sens d'enfoncement du véhicule.
- (2) Lorsque le fonctionnement à distance est actif, si vous ne maintenez pas le bouton Marche avant (A) ou Marche arrière (B) enfoncé, le véhicule s'arrête et la commande de la fonction se met en pause. La fonction commence à être à nouveau opérationnelle lorsque le bouton est à nouveau maintenu enfoncé.
- (3) Lorsque le véhicule atteint l'emplacement souhaité, relâchez le bouton avant ou arrière de la clé connectée.
- (4) Lorsque le conducteur monte dans le véhicule et qu'il porte la clé connectée sur lui, un message apparaît sur l'écran du système d'info-divertissement pour informer le conducteur que le fonctionnement à distance est terminé et le véhicule reste allumé. De plus, lorsque le bouton de démarrage à distance (HOLD) est enfoncé sur la clé connectée à l'extérieur du véhicule, un message apparaît pour informer le conducteur que le fonctionnement à distance est terminé et que le véhicule est coupé.

## Informations

- Vérifiez si toutes les clés connectées se trouvent en dehors du véhicule lorsque le fonctionnement à distance est activé.
- Le fonctionnement à distance est opérationnel uniquement lorsque la clé connectée se trouve à 4 m (13 pi) du véhicule. S'il n'y a pas de mouvement du véhicule même lorsque le bouton de marche avant ou marche arrière est enfoncé sur la clé connectée, vérifiez la distance par rapport au véhicule et appuyez à nouveau sur le bouton.
- La plage de détection de la clé connectée peut varier en fonction de la zone environnante qui est affectée par des ondes radio comme une tour de transmission, une station de radio, etc.
- Lorsque vous déplacez le véhicule à distance vers l'avant en suivant la méthode (1), le système considère qu'il s'agit d'une situation de sortie d'emplacement et déplace le véhicule de 4 m (13 ft.) pour vérifier s'il y a des piétons, des animaux ou des objets autour du véhicule. Après la confirmation, le volant est contrôlé en fonction de l'état du véhicule de devant.
- Lorsque vous déplacez le véhicule à distance vers l'avant en suivant la méthode (2), cette opération est considérée comme une situation de stationnement et contrôle immédiatement le volant en fonction de l'état du véhicule de devant pour vous aider à stationner votre véhicule dans une place de stationnement et aligner la voiture. Cependant, les performances peuvent être réduites en fonction des places de stationnement, des piétons, des animaux, de la forme des objets, etc. autour du véhicule.
- Pour déplacer le véhicule à distance vers l'arrière, les méthodes (1) et (2) permettent d'aligner d'abord le volant, puis de déplacer uniquement le véhicule en ligne droite.
- Lorsque le déplacement à distance vers l'avant ou vers l'arrière est terminé,

le véhicule passe automatiquement au rapport P (stationnement) et engage le frein de stationnement électronique (EPB).

## ATTENTION

- Lorsque vous utilisez le fonctionnement à distance, assurez-vous que tous les passagers sont bien sortis du véhicule.
- Si la batterie du véhicule est déchargée ou si l'aide au stationnement intelligent à distance présente un dysfonctionnement lorsque vous garez votre véhicule dans une place de stationnement étroite, le fonctionnement à distance n'est pas opérationnel. Garez toujours votre véhicule dans une place suffisamment large pour que vous puissiez entrer dans votre véhicule et en sortir.
- En fonction de la place de stationnement, il se peut que vous ne puissiez pas sortir de l'espace dans lequel vous vous êtes garé à l'aide du fonctionnement à distance.
- Une fois le véhicule garé, la zone environnante peut changer en raison du mouvement des véhicules situés aux alentours. Le cas échéant, le déplacement à distance peut ne pas fonctionner.
- Avant de sortir du véhicule, fermez les vitres et le toit ouvrant et assurez-vous que le véhicule est coupé avant de verrouiller les portes.

### État de fonctionnement de la fonction à distance

État de fonctionnement	LED de clé connectée	Feux de détresse
Sous contrôle	La LED verte clignote en continu	-
Pause	La LED rouge clignote en continu	Clignote
Désactivé	La LED rouge s'allume pendant 4 secondes, puis s'éteint.	Clignote 3 fois et s'éteint
Terminé	La LED verte s'allume pendant 4 secondes, puis s'éteint.	Clignote 1 fois et s'éteint

- \* L'état de fonctionnement par les feux de détresse peut ne pas s'appliquer en fonction de la réglementation en vigueur dans votre pays.
- \* Si la clé intelligente ne se trouve pas dans la plage de fonctionnement du véhicule (environ 4m (13 ft.)), le LED de la clé intelligente ne s'allume pas ou ne clignote pas. Utilisez la clé connectée dans la plage de fonctionnement.

### Comment désactiver la fonction à distance lorsqu'elle est activée

- Appuyez sur le bouton Parking/ Vue (P) tandis que l'écran du système d'infodivertissement guide le conducteur à l'aide de la méthode 2.
- Passez la vitesse sauf sur P (stationnement) pendant que l'écran du système d'infodivertissement guide le conducteur en utilisant la méthode 2.
- Appuyez sur le bouton de stationnement sécurisé (P) ou sélectionnez « Cancel » (Annuler) sur l'écran du système d'infodivertissement.
- Appuyez sur le bouton de démarrage à distance (HOLD) sur la clé connectée lorsque le véhicule est contrôlé par la fonction de déplacement à distance. La fonction de déplacement à distance est désactivée. À ce stade, le véhicule est coupé.
- Installez-vous dans le véhicule avec la clé connectée. La fonction de déplacement à distance est désactivée. À ce stade, le véhicule reste allumé.

### La fonction se met en pause dans les conditions suivantes si :

- Il y a un piéton, un animal ou un objet dans le sens de déplacement du véhicule
- La porte ou le hayon est ouvert
- Le bouton Marche avant (M) ou Marche arrière (A) n'est pas enfoncé en continu
- Appui simultané sur plusieurs boutons d'une clé connectée
- La clé intelligente ne fonctionne pas dans un rayon de 4 m (13 ft.) à partir du véhicule
- Le bouton d'une autre clé intelligente est enfoncée en plus de la clé intelligente en fonctionnement.

- Le système anticollision avec détection des angles morts ou l'aide à l'évitement de collision transversale par l'arrière alors que le véhicule est contrôlé en marche arrière
- Le véhicule se déplace de 7 m (22 pi) alors que la clé connectée est enfoncée avec le fonctionnement à distance (distance de déplacement maximum par appui sur le bouton)

Lorsque le fonctionnement à distance est mise en pause, le véhicule s'arrête. Si la cause de la mise en pause de la fonction disparaît, la fonction peut à nouveau être opérationnelle.

**La fonction est désactivée dans les conditions suivantes dans les cas suivants :**

- Le volant est braqué
- Le rapport est sélectionné alors que le véhicule est en mouvement
- Fonctionnement de l'EPB lorsque le véhicule est en mouvement
- Le capot est ouvert
- La pédale de frein ou la pédale d'accélérateur est enfoncée lorsque toutes les portes sont fermées
- La clé connectée se trouve en dehors du véhicule lorsque la pédale de frein est enfoncée alors que la porte du conducteur est ouverte.
- Une accélération rapide se produit
- Un dérapage du véhicule apparaît
- La roue est coincée par un obstacle et ne peut pas bouger

- Environ 3 minutes et 50 secondes se sont écoulées après que le fonctionnement à distance a commencé à fonctionner
- La pente de la route dépasse la plage de fonctionnement
- La fonction est mise en pause pendant plus d'une minute
- La distance de déplacement totale du véhicule a dépassé les 14 mètres (45 ft.) une fois le fonctionnement à distance activé
- Le volant, la boîte de vitesses, le freinage et les commandes de conduite ne fonctionnent pas correctement
- Il y a un problème avec la clé connectée ou la batterie de clé connectée est faible
- Le système ABS, TCS ou ESC fonctionne en raison des conditions de route glissante
- L'alarme du système antivol retentit
- La trappe de charge s'ouvre

Lorsque le fonctionnement à distance est désactivé, le véhicule s'arrête automatiquement, passe automatiquement au rapport P (stationnement) et engage le frein de stationnement électronique (EPB).

## Stationnement intelligent, stationnement intelligent à distance

### Ordre de fonctionnement

Le stationnement fonctionne dans l'ordre suivant :

1. Se préparer au stationnement
2. Recherche d'une place de stationnement
3. Sélection du type de stationnement et du mode de fonctionnement
4. Stationnement intelligent
5. Stationnement intelligent à distance

#### 1. Se préparer au stationnement

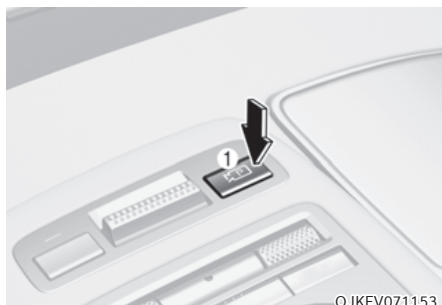

OJKEV071153

- (1) Véhicule allumé, enfoncez la pédale de frein avec le sélecteur en position D (Conduite) ou N (Point mort).
- (2) Maintenez enfoncé le bouton Stationnement/Vue (P) pour activer l'aide au stationnement intelligent à distance.

### i Informations

- « J'accepte » doit être sélectionné sur l'écran du système d'infodivertissement et le système d'infodivertissement doit fonctionner correctement pour utiliser la fonction de stationnement.
- Si vous roulez à une vitesse supérieure à 5 km/h (3 mi/h) avec le véhicule allumé, vous pouvez utiliser la fonction de stationnement avec le levier de changement de vitesse en position N (point mort).

#### 2. Recherche d'une place de stationnement

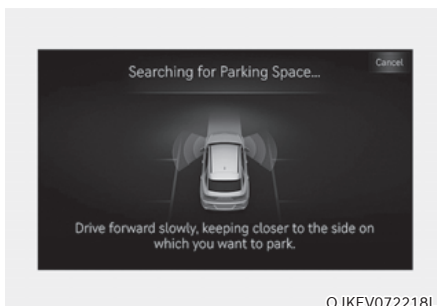

OJKEV072218L

- (1) Avancez lentement en maintenant une distance d'environ 40 po. (100 cm) des lignes de stationnement ou du véhicule en stationnement.
- (2) Lorsque la recherche de place de stationnement est terminée, un message apparaît sur l'écran du système d'infodivertissement et un signal sonore retentit pour vous informer que la recherche est terminée.
- (3) «Select Parking Type » (Sélectionner type de stationnement) s'affiche sur l'écran du système d'infodivertissement et la place de stationnement sélectionnée apparaît sur l'écran supérieur du moniteur de vue environnante.

- L'assistant de stationnement intelligent à distance recherche les lignes de stationnement ou les places de stationnement à côté des véhicules garés. L'assistant de stationnement intelligent à distance ne peut pas rechercher les places de stationnement à l'avant ou à l'arrière du véhicule.
- Lorsque vous recherchez une place de stationnement et que le véhicule roule à une vitesse supérieure à 20 km/h (12 mph), un message apparaît sur l'écran du système d'infodivertissement pour vous informer que vous devez ralentir. Lorsque le véhicule roule à une vitesse supérieure à 30 km/h (18 mi/h), la fonction de stationnement s'éteint.
- La recherche de place de stationnement est terminée lorsqu'il y a suffisamment de place pour déplacer le véhicule en plus de la place de stationnement.
- Même si un son audible est perçu pour notifier que la recherche de place de stationnement est terminée, la fin de la recherche peut être immédiatement annulée en fonction de la zone environnante.

### **i** Informations

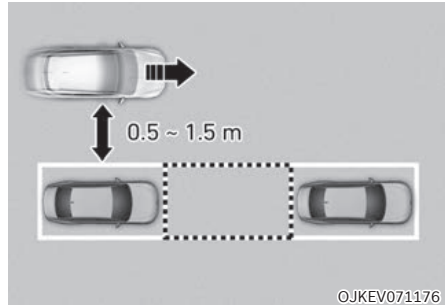

- **Si la distance est inférieure à 50 cm (20 po) ou supérieure à 150 cm (59 po), l'aide au stationnement intelligent à distance peut ne pas pouvoir rechercher une place de stationnement.**
- **Si vous ne maintenez pas une certaine distance entre votre véhicule et le véhicule stationnée, les performances de recherche d'une place de stationnement peuvent être réduites.**
- **En raison de performances anormales du capteur à ultrasons ou de l'influence de l'environnement, la fonction Stationnement peut ne pas être en mesure de rechercher une place de parking même s'il y a une place, ou peut rechercher une place qui ne convient pas au stationnement.**
- **Si la place de stationnement est en pente ou en diagonale, le type de stationnement affiché peut être différent du type de stationnement réel qui doit être sélectionné. Si cela se produit, ne sélectionnez pas le type de stationnement et cherchez une autre place de stationnement.**



### 3. Sélection du type de stationnement et du mode de fonctionnement



OJKEV072219L

- (1) Type de stationnement - Perpendiculaire en marche arrière (gauche/droite), parallèle en marche arrière (gauche/droite)  
Lorsque le véhicule est arrêté à l'aide de la pédale de frein, touchez l'écran du système d'infodivertissement ou utilisez le dispositif de commande centrale pour sélectionner le type de stationnement souhaité.

#### **i** Informations

- Si vous continuez à rouler sans vous arrêter après que l'écran de sélection du type de stationnement s'est affiché, l'aide au stationnement intelligent à distance revient à l'étape précédente et recherche une place de stationnement.
- Si la fonction de stationnement est annulée par inadvertance parce que vous avez appuyé sur le bouton Stationnement/Vue (P) avant que le type de stationnement ne soit sélectionné, vous pouvez revenir à l'étape de sélection de type de stationnement en appuyant à nouveau sur le bouton et en le maintenant enfoncé lorsque le véhicule est arrêté.

#### **!** ATTENTION

Avant de sélectionner le type de stationnement, le conducteur doit vérifier si l'espace de stationnement est adapté.

Si la place de stationnement recherchée par l'assistance au stationnement à distance est étroite ou inadaptée au stationnement, ne sélectionnez pas le type de stationnement et déplacez le véhicule pour rechercher une autre place de stationnement.

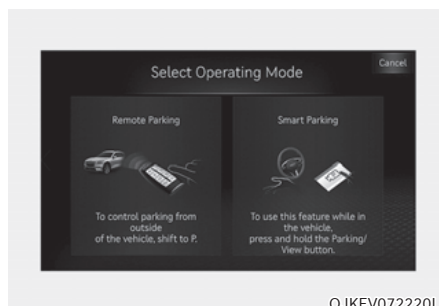

OJKEV072220L

- (2) Mode de fonctionnement - Stationnement à distance, stationnement intelligent  
Après avoir sélectionné un type de stationnement, l'écran du système d'infodivertissement vous guide pour activer la fonction de stationnement à distance et la fonction de stationnement intelligent. Suivez les instructions pour actionner l'aide au stationnement intelligent à distance.

### **i** Informations

- Les instructions de fonctionnement s'affichent sur l'écran pour chaque fonction souhaitée que vous sélectionnez.
- N'enlevez pas votre pied de la pédale de frein pendant le guidage de la fonction de stationnement. Lorsque le véhicule se déplace, l'aide au stationnement intelligent à distance s'éteint.

### **i** Informations



Si l'assistance au stationnement à distance ne peut pas activer la fonction de stationnement intelligent à distance, seul le guide de stationnement intelligent s'affiche sur l'écran du système d'infodivertissement.

### 4. Stationnement intelligent

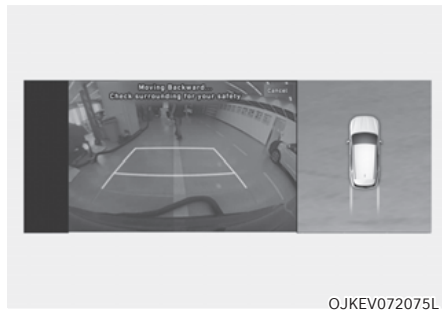

- (1) Appuyez sur le bouton Stationnement/vue (**P**) lorsque le véhicule est arrêté en appuyant sur la pédale de frein. Lorsque la pédale de frein est relâchée, l'aide au stationnement intelligent à distance commande automatiquement le volant, la vitesse du véhicule et le levier de changement de vitesse.
- (2) Alors que la fonction de stationnement intelligent fonctionne, si vous ne maintenez pas le bouton Stationnement/ Vue enfoncé, le véhicule s'arrête et la fonction se met en pause. La fonction commence à être à nouveau opérationnelle lorsque le bouton Stationnement/ Vue est à nouveau maintenu enfoncé.

- (3) Lorsque le véhicule atteint la position de stationnement cible, un message apparaît sur l'écran du système d'infodivertissement pour vous informer que le stationnement est terminé.
- (4) Si vous devez changer la position ou l'emplacement du véhicule, terminez manuellement le stationnement de votre véhicule.

### **i** Informations

- **La fonction de stationnement intelligent ne fonctionne pas si la porte est ouverte ou si la ceinture de sécurité n'est pas bouclée.**
- **Le témoin d'emplacement de stationnement s'affiche sur l'écran du moniteur de vue environnante et s'affiche tant que le véhicule n'est pas entré dans la place de stationnement pour la première fois à l'aide de la fonction de stationnement intelligent.**
- **La vitesse du véhicule peut être ajustée en appuyant sur la pédale de frein alors que la fonction de stationnement intelligent est opérationnelle. Cependant, le véhicule n'accélère pas même lorsque la pédale d'accélérateur est enfoncée.**
- **En fonction des environnements de stationnement, si le véhicule est arrêté par une butée, le stationnement peut être terminé.**
- **Si vous devez changer la position ou l'emplacement du véhicule, terminez manuellement le stationnement de votre véhicule.**

## 5. Stationnement intelligent à distance



OJKEV072222L

- (1) Mettez le levier de stationnement en position P (stationnement), sortez du véhicule avec la clé intelligente, et fermez toutes les portes.
- (2) Appuyez sur le bouton Marche avant (👉) ou Marche arrière (👈) de la clé connectée et maintenez-le enfoncé. L'aide au stationnement intelligent à distance commande automatiquement le volant, la vitesse du véhicule et le levier de changement de vitesse.
- (3) Lorsque la fonction de stationnement intelligent à distance fonctionne, si vous ne maintenez pas le bouton Marche avant (👉) ou Marche arrière (👈) enfoncé, le véhicule s'arrête et la commande de la fonction se met en pause. La fonction commence à être à nouveau opérationnelle lorsque le bouton est à nouveau maintenu enfoncé.
- (4) Lorsque le véhicule atteint la position de stationnement cible, un message apparaît sur l'écran du système d'infodivertissement pour vous informer que le stationnement est terminé. Le véhicule passe automatiquement en P (stationnement), engage l'EPB (frein de stationnement électronique) et le véhicule s'éteint.
- (5) Si vous devez changer la position ou l'emplacement du véhicule, terminez manuellement le stationnement de votre véhicule.

## Informations

- Lorsque vous activez la fonction de stationnement intelligent à distance, assurez-vous que toutes les clés connectées se trouvent en dehors du véhicule.
- La fonction de stationnement intelligent à distance fonctionne uniquement lorsque la clé connectée se trouve à 4 m (13 pi) du véhicule. S'il n'y a pas de mouvement du véhicule même lorsque le bouton de déplacement en marche avant ou marche arrière est enfoncé sur la clé connectée, vérifiez la distance par rapport au véhicule et appuyez à nouveau sur le bouton.
- La plage de détection de la clé connectée peut varier en fonction de la zone environnante qui est affectée par des ondes radio comme une tour de transmission, une station de radio, etc.
- Le témoin d'emplacement de stationnement s'affiche sur l'écran du moniteur de vue environnante et s'affiche tant que le véhicule n'est pas entré dans la place de stationnement pour la première fois à l'aide de la fonction de stationnement intelligent à distance.
- En fonction des environnements de stationnement, si le véhicule est arrêté par une butée, le stationnement peut être terminé.
- Si vous devez changer la position ou l'emplacement du véhicule, terminez manuellement le stationnement de votre véhicule.

## ATTENTION

- Lorsque vous utilisez la fonction de stationnement intelligent à distance, assurez-vous que tous les passagers sont bien sortis du véhicule.
- Après avoir terminé ou désactivé la fonction de stationnement intelligent à distance, avant de quitter le véhicule, fermez les fenêtres et le toit ouvrant et assurez-vous que le véhicule est arrêté avant de verrouiller les portes.

### État de fonctionnement du stationnement

- Fonction de stationnement intelligent

État de fonctionnement	Clignotants
Sous contrôle	Le clignotant du sens de stationnement clignote jusqu'à ce que la première marche arrière soit terminée.

- Fonction de stationnement intelligent à distance

État de fonctionnement	LED de clé connectée	Feux de détresse	Clignotants
Sous contrôle	La LED verte clignote en continu	-	Le clignotant du sens de stationnement clignote jusqu'à ce que la première marche arrière soit terminée.
Pause	La LED rouge clignote en continu	Clignote	-
Désactivé	La LED rouge s'allume pendant 4 secondes, puis s'éteint.	Clignote 3 fois et s'éteint	-
Terminé	La LED verte s'allume pendant 4 secondes, puis s'éteint.	Clignote 1 fois et s'éteint	-

- \* L'état de fonctionnement avec les feux de détresse et le clignotant peut ne pas s'appliquer en fonction de la réglementation en vigueur dans votre pays.
- \* Si la clé intelligente ne se trouve pas dans la plage de fonctionnement du véhicule (environ 4m (13 ft.)), le LED de la clé intelligente ne s'allume pas ou ne clignote pas. Utilisez la clé connectée dans la plage de fonctionnement.

**La fonction se met en pause dans les conditions suivantes si :**

- Stationnement intelligent
  - Il y a un piéton, un animal ou un objet dans le sens de déplacement du véhicule
  - La porte ou le hayon est ouvert
  - La ceinture de sécurité du conducteur n'est pas bouclée
  - Le système anticollision avec détection des angles morts ou l'aide à l'évitement de collision transversale par l'arrière alors que le véhicule est contrôlé en marche arrière
  - Le bouton Stationnement/Vue (P) n'est pas enfoncé en continu.
  - Le véhicule est arrêté en appuyant sur la pédale de frein.
- Stationnement intelligent à distance
  - Il y a un piéton, un animal ou un objet dans le sens de déplacement du véhicule
  - La porte ou le hayon est ouvert
  - Le bouton Marche avant (D) ou Marche arrière (R) n'est pas enfoncé en continu
  - Appui simultané sur plusieurs boutons d'une clé connectée
  - La clé intelligente ne fonctionne pas dans un rayon de 4 m (13 ft.) à partir du véhicule
  - Le bouton d'une autre clé intelligente est enfoncée en plus de la clé intelligente en fonctionnement.
  - Le système anticollision avec détection des angles morts ou l'aide à l'évitement de collision transversale par l'arrière alors que le véhicule est contrôlé en marche arrière

Lorsque la fonction de stationnement est mise en pause, le véhicule s'arrête automatiquement. Si la cause de la mise en pause de la fonction disparaît, la fonction peut à nouveau être opérationnelle.

**Comment désactiver la fonction de stationnement lorsqu'elle est activée**

- Appuyez sur le bouton Stationnement/Vue (P) à l'étape suivante :
  - Recherche d'une place de stationnement
  - Sélection du type de stationnement
- Passage au rapport R (marche arrière) à l'étape suivante :
  - Recherche d'une place de stationnement
  - Sélection du type de stationnement
  - Sélection du mode de fonctionnement
- Appuyez sur le bouton de stationnement sécurisé (P) ou sélectionnez « Cancel » (Annuler) sur l'écran du système d'infodivertissement pour désactiver la fonction de stationnement.
- Lorsque la fonction de stationnement intelligent est activée :
  - Si le véhicule est arrêté en appuyant sur la pédale de frein, et que le rapport est changé, la fonction de stationnement est désactivée. À ce stade, le frein de stationnement électronique (EPB) n'est pas engagé.
- Lorsque la fonction de stationnement intelligent à distance est activée :
  - Appuyez sur le bouton de démarrage à distance (Q) de la clé intelligente. La fonction de stationnement est désactivée.
  - Installez-vous dans le véhicule avec la clé connectée. La fonction de stationnement est désactivée. À ce stade, le véhicule reste allumé.

**La fonction est désactivée dans les conditions suivantes dans les cas suivants :**

- Stationnement intelligent
  - Le volant est braqué
  - Le rapport est sélectionné alors que le véhicule est en mouvement
  - Fonctionnement de l'EPB lorsque le véhicule est en mouvement
  - Le capot est ouvert
  - Le conducteur ouvre la porte avec la ceinture de sécurité non bouclée
  - Une accélération rapide se produit
  - Un dérapage du véhicule apparaît
  - La roue est coincée par un obstacle et ne peut pas bouger
  - Il y a des piétons, des animaux ou des objets à l'avant et à l'arrière du véhicule
  - Environ 3 minutes et 50 secondes se sont écoulées après que la fonction de stationnement intelligent a commencé à fonctionner
  - La pente de la route dépasse la plage de fonctionnement
  - La fonction est mise en pause pendant plus d'une minute
  - Le volant, la boîte de vitesses, le freinage et les commandes de conduite ne fonctionnent pas correctement
  - Le système ABS, TCS ou ESC fonctionne en raison des conditions de route glissante
  - La trappe de charge s'ouvre
- Stationnement intelligent à distance
  - Le volant est braqué
  - Une vitesse est engagée
  - Fonctionnement de l'EPB lorsque le véhicule est en mouvement
  - Le capot est ouvert
  - La pédale de frein ou la pédale d'accélérateur est enfoncée lorsque toutes les portes sont fermées
  - La clé connectée se trouve en dehors du véhicule lorsque la pédale de frein est enfoncée alors que la porte du conducteur est ouverte.
  - Une accélération rapide se produit
  - Un dérapage du véhicule apparaît
  - La roue est coincée par un obstacle et ne peut pas bouger
  - Il y a des piétons, des animaux ou des objets à l'avant et à l'arrière du véhicule
  - Environ 3 minutes et 50 secondes se sont écoulées après que la fonction de stationnement intelligent à distance a commencé à fonctionner
  - La pente de la route dépasse la plage de fonctionnement
  - La fonction est mise en pause pendant plus d'une minute
  - Le volant, la boîte de vitesses, le freinage et les commandes de conduite ne fonctionnent pas correctement
  - Il y a un problème avec la clé connectée ou la batterie de clé connectée est faible
  - Le système ABS, TCS ou ESC fonctionne en raison des conditions de route glissante
  - L'alarme du système antivol retentit
  - La trappe de charge s'ouvre

Lorsque la fonction de stationnement intelligent est désactivée, le véhicule s'arrête automatiquement, passe automatiquement au rapport P (stationnement) et engage le frein de stationnement électronique (EPB).

Lorsque la fonction de stationnement intelligent à distance est désactivée, le véhicule s'arrête automatiquement, passe automatiquement au rapport P (stationnement) et engage le frein de stationnement électronique (EPB).

## Sortie intelligente

### Ordre de fonctionnement

La fonction de sortie intelligente fonctionne dans l'ordre suivant :

1. Se préparer à sortir de la place de stationnement
2. Vérification de l'espace
3. Sélection de la direction de sortie
4. Sortie intelligente

#### 1. Se préparer à sortir de la place de stationnement

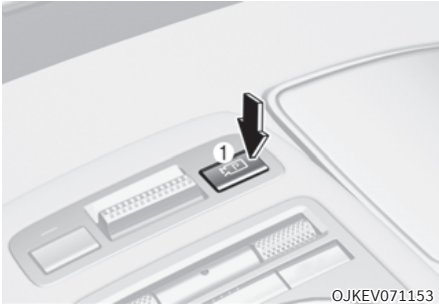

OJKEV071153

- (1) Lorsque le véhicule est allumé, enfoncez la pédale de frein avec le sélecteur en position P (Stationnement) ou N (Point mort).
- (2) Maintenez enfoncé le bouton Stationnement/Vue (N P) pour activer l'aide au stationnement intelligent à distance.

### *i* Informations

- « J'accepte » doit être sélectionné sur l'écran du système d'infodivertissement et le système d'infodivertissement doit fonctionner correctement pour utiliser la fonction de sortie connectée.
- Conduisez à une vitesse inférieure à 5 km/h (3 mi/h) avec le véhicule allumé et le levier de changement de vitesse en position N (point mort) pour utiliser la fonction de sortie de stationnement.

- Si la fonction est à nouveau activée une fois le stationnement parallèle effectué à l'aide du stationnement intelligent à distance, la fonction de sortie connectée peut être utilisée.

#### 2. Vérification de l'espace

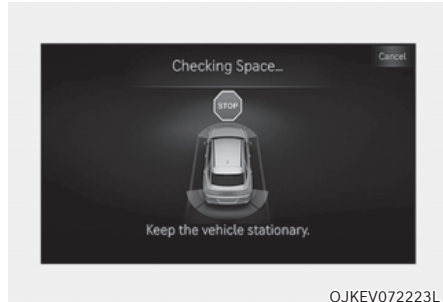

OJKEV072223L

- (1) Lorsque le véhicule est arrêté en appuyant sur la pédale de frein, les capteurs du véhicule détectent la distance par rapport aux objets à proximité et vérifient la place pour sortir de l'emplacement.
- (2) Lorsque la vérification de l'espace est terminée, un message apparaît sur l'écran du système d'infodivertissement et un signal sonore retentit pour vous informer que la recherche est terminée.



### AVERTISSEMENT

- Lors de la vérification de l'espace, s'il y a un risque de collision avec un piéton, un animal ou un objet dans le sens de sortie du véhicule, pour votre sécurité, la fonction de sortie connectée peut être désactivée.
- Même si la vérification de l'espace est terminée, les objets dans la zone d'angle mort ne peuvent pas être détectés par les capteurs. Le conducteur doit directement vérifier la zone d'angle mort et continuer à utiliser la fonction.



## **i** Informations

En raison de performances anormales du capteur à ultrasons ou de l'influence de l'environnement, la fonction Stationnement peut ne pas être en mesure de rechercher une sortie de place de parking même s'il y a une sortie de place, ou peut rechercher une place qui ne convient pas à la sortie.

- Des objets sont fixés sur le pare-chocs du véhicule comme une protection de pare-chocs, un crochet de remorquage, etc.

### 3. Sélection de la direction de sortie

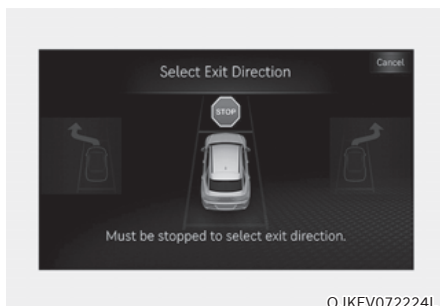

- (1) Lorsque le véhicule est arrêté à l'aide de la pédale de frein, l'écran du système d'infodivertissement affiche les directions possibles pour une sortie parallèle.
- (2) Touchez l'écran du système d'infodivertissement ou utilisez le contrôleur central pour sélectionner la direction de sortie souhaitée.

## **!** ATTENTION

- Avant de sélectionner le sens de sortie, le conducteur doit vérifier si l'espace de sortie convient.

- Si l'espace de sortie recherché par l'assistance connectée au stationnement est étroit ou inadapté (les véhicules environnants sont garés verticalement, etc.), n'utilisez pas la fonction de sortie connectée.

### 4. Sortie intelligente

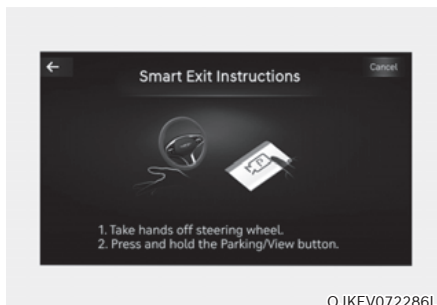

- (1) Appuyez sur le bouton Stationnement/vue (**[P]**) lorsque le véhicule est arrêté en appuyant sur la pédale de frein. Lorsque la pédale de frein est relâchée, l'aide au stationnement intelligent à distance commande automatiquement le volant, la vitesse du véhicule et le levier de changement de vitesse.
- (2) Alors que la fonction de sortie intelligente fonctionne, si vous ne maintenez pas le bouton Stationnement/Vue enfoncé, le véhicule s'arrête et la fonction se met en pause. La fonction commence à être à nouveau opérationnelle lorsque le bouton Stationnement/Vue est à nouveau maintenu enfoncé.
- (3) Lorsque le véhicule atteint l'emplacement de sortie cible, un message apparaît sur l'écran du système d'infodivertissement pour vous informer que la sortie est terminée.

## **i** Informations

- La fonction de sortie connectée ne fonctionne pas si la porte est ouverte ou si la ceinture de sécurité n'est pas bouclée.
- La vitesse du véhicule peut pas être ajustée en appuyant sur la pédale de frein alors que la fonction de sortie connectée est opérationnelle. Cependant, le véhicule n'accélère pas même lorsque la pédale d'accélérateur est enfoncée.
- Si la sortie est terminée alors que la pédale de frein est enfoncée, la fonction de sortie connectée est terminée avec le rapport D (conduite) engagé.
- Si la sortie est terminée alors que la pédale d'accélérateur est enfoncée, vous devez enlever votre pied de la pédale d'accélérateur une fois que la pédale d'accélérateur est actionnée.
- S'il n'y a pas d'opération du véhicule comme l'enfoncement de la pédale de frein ou la pédale d'accélérateur dans les 4 secondes qui suivent la fin de la sortie du véhicule, le rapport P (stationnement) est automatiquement sélectionné et le frein de stationnement électronique (EPB) est engagé.
- Une fois la fonction de sortie terminée, vérifiez toujours la zone environnante avant de rouler.

### **État de fonctionnement de la sortie connectée**

État de fonctionnement	Clignotants
Sous contrôle	Le clignotant de la direction de sortie clignote jusqu'à ce que la sortie soit terminée ou jusqu'à l'annulation de la fonction de sortie connectée.

### **Comment désactiver la fonction connectée pendant le fonctionnement**

- Appuyez sur le bouton Stationnement/Vue (M/P) à l'étape suivante :
  - Vérification de l'espace
  - Sélection de la direction de sortie
- Passage au rapport R (marche arrière) à l'étape suivante :
  - Vérification de l'espace
  - Sélection de la direction de sortie
- Appuyez sur le bouton de stationnement sécurisé (P/⏏) ou sélectionnez « Cancel » (Annuler) sur l'écran du système d'infodivertissement pour désactiver la fonction de sortie.
- Lorsque la fonction de sortie connectée est activée, si le véhicule est arrêté en appuyant sur la pédale de frein, et que le rapport est changé, la fonction de sortie est désactivée. À ce stade, le frein de stationnement électronique (EPB) n'est pas engagé.

### **La fonction se met en pause dans les conditions suivantes si :**

- Il y a un piéton, un animal ou un objet dans le sens de déplacement du véhicule
- La porte ou le hayon est ouvert
- La ceinture de sécurité du conducteur n'est pas bouclée
- Le système anticollision avec détection des angles morts ou l'aide à l'évitement de collision transversale par l'arrière alors que le véhicule est contrôlé en marche arrière
- Le bouton Stationnement/Vue (M/P) n'est pas enfoncé en continu.
- Le véhicule est arrêté en appuyant sur la pédale de frein.

Lorsque la fonction de sortie est mise en pause, le véhicule s'arrête. Si la cause de la mise en pause de la fonction disparaît, la fonction peut à nouveau être opérationnelle.

La fonction est désactivée dans les conditions suivantes dans les cas suivants :

- Sortie intelligente
  - Le volant est braqué
  - Le rapport est sélectionné alors que le véhicule est en mouvement
  - Fonctionnement de l'EPB lorsque le véhicule est en mouvement
  - Le capot est ouvert
  - Le conducteur ouvre la porte avec la ceinture de sécurité non bouclée
  - Une accélération rapide se produit
  - Un dérapage du véhicule apparaît
  - La roue est coincée par un obstacle et ne peut pas bouger
  - Il y a des piétons, des animaux ou des objets à l'avant et à l'arrière du véhicule
  - Environ 3 minutes et 50 secondes se sont écoulées après que la fonction de sortie intelligente a commencé à fonctionner
  - La pente de la route dépasse la plage de fonctionnement
  - La fonction a été mise en pause pendant plus d'une minute
  - Le volant, la boîte de vitesses, le freinage et les commandes de conduite ne fonctionnent pas correctement
  - Le système ABS, TCS ou ESC fonctionne en raison des conditions de route glissante
  - La trappe de charge s'ouvre

Lorsque la fonction de sortie connectée est désactivée, le véhicule s'arrête automatiquement, passe automatiquement au rapport P (stationnement) et engage le frein de stationnement électronique (EPB).

## Limites et dysfonctionnement de l'aide au stationnement intelligent à distance

### *Dysfonctionnement de l'aide au stationnement intelligent à distance*

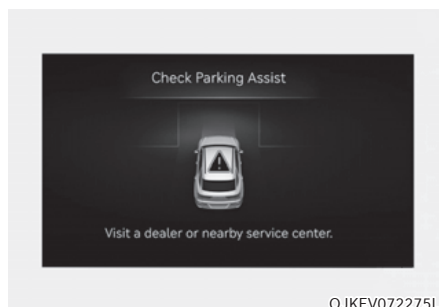

### Vérification de l'aide au stationnement intelligent à distance

Lorsque l'aide au stationnement intelligent à distance ne fonctionne pas correctement, le message d'avertissement « Vérifier l'aide au stationnement » s'affiche sur l'écran du système d'infodivertissement. Si le message apparaît, arrêtez d'utiliser l'aide au stationnement intelligent à distance et nous vous recommandons de faire inspecter le véhicule par un concessionnaire agréé pour les produits de la marque Genesis.

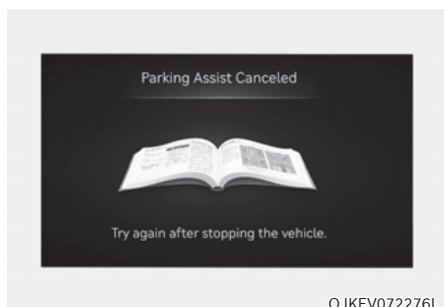

### Assistant au stationnement intelligent à distance annulé

Lorsque l'aide au stationnement à distance fonctionne, la fonction peut être désactivée et le message d'avertissement « Aide au stationnement désactivée » peut s'afficher quel que soit l'ordre de stationnement. D'autres messages peuvent s'afficher en fonction des situations. Suivez les instructions fournies sur l'écran du système d'infodivertissement lorsque vous gardez votre véhicule avec l'aide au stationnement à distance. Regardez toujours autour du véhicule et faites tout particulièrement attention lorsque vous utilisez l'aide au stationnement intelligent à distance.

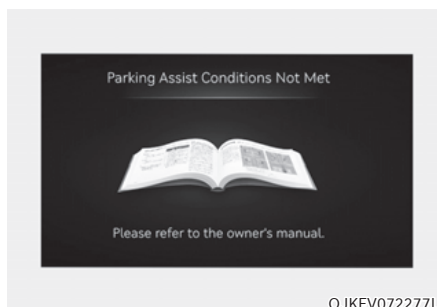

### Aide au stationnement intelligent à distance en veille

Le message « Parking Assist Conditions Not Met » (Conditions d'aide au stationnement non réunies) apparaît, lorsque le bouton Stationnement/Vue (P) est maintenu enfoncé, l'aide au stationnement intelligent à distance est en veille. Après un certain temps, maintenez enfoncé à nouveau le bouton Stationnement/Vue (P) pour voir si l'aide au stationnement intelligent à distance fonctionne.

Le message apparaît même lorsque la pile de la clé intelligente est faible. Vérifiez le niveau de la pile de clé connectée.

Cela ne fonctionne pas, même lorsque le mode EV est le mode contact Pour plus d'informations, reportez-vous à la section Mode Utilitaire dans 'Démarrage de votre véhicule électrique'.

### ***Limites de l'aide au stationnement intelligent à distance***

Dans les circonstances suivantes, les performances de l'aide au stationnement à distance pour garer le véhicule et le faire sortir d'une place de stationnement peuvent être limitées, il peut y avoir un risque de collision ou l'aide au stationnement intelligent à distance peut être désactivée. Garez le véhicule et sortez de l'emplacement manuellement, si nécessaire.

- Un objet est attaché au volant
- Le véhicule est équipé de chaînes, d'un roue de secours ou d'une roue de taille différente
- La pression des pneus est plus faible ou plus élevée que la pression des pneus standard
- Votre véhicule est chargé avec un chargement plus long et plus large que votre véhicule ou une remorque est attachée à votre véhicule.
- Il y a un problème avec l'alignement des pneus
- Votre véhicule est fortement incliné d'un côté
- Votre véhicule est équipé d'un crochet de remorque
- La plaque d'immatriculation est installée différemment de l'emplacement d'origine
- Il y a une personne, un animal ou un objet au-dessus ou au-dessous du capteur à ultrasons lorsque l'aide au stationnement à distance est activée
- Il y a un obstacle tel qu'une personne, un animal ou un objet (poubelle, vélo, moto, chariot, pilier étroit, etc.) près de l'espace de stationnement
- Il y a un pilier rond ou un pilier étroit ou un pilier entouré d'objets comme un extincteur, etc. près de la place de stationnement
- La surface de la route est inégale (bordure de trottoir, ralentisseur, etc.)
- La route est glissante
- La ligne de stationnement est trop fine ou trop épaisse
- La ligne de stationnement est partiellement effacée ou brouillée.
- La ligne de stationnement est masquée par des personnes, des animaux ou des objets tels que de la neige, des boîtes, etc.
- Il y a du vent fort
- Utilisation de l'aide au stationnement intelligent à distance sur des routes inégales, des routes de gravier, près de buissons, etc.
- Les performances du capteur à ultrasons sont affectées par un temps extrêmement chaud ou froid
- Le capteur à ultrasons est recouvert de neige ou d'eau
- Un objet qui génère des ondes ultrasonores est à proximité
- Un appareil sans fil doté d'une fonction de transmission fonctionne à proximité du capteur à ultrasons
- Votre véhicule est affecté par l'avertissement de distance de stationnement d'un autre véhicule
- Le capteur est monté ou positionné de façon incorrecte à cause d'un impact sur le pare-chocs
- Lorsque le capteur à ultrasons ne peut pas détecter les objets suivants :
  - Objets pointus ou fins, comme des cordes, chaînes ou petits poteaux
  - Objets de moins de 100 cm (40 po.) de longueur et de moins de 14 cm (6 po.) de diamètre.
  - Objets ayant tendance à absorber la fréquence du capteur, tels que les vêtements, les matières spongieuses ou la neige
  - Un objet étroit tel que l'angle d'un pilier carré.
  - Personne, animal ou objet à proximité du capteur à ultrasons

L'aide au stationnement intelligent à distance peut ne pas fonctionner correctement dans les circonstances suivantes :

- Stationnement en pente

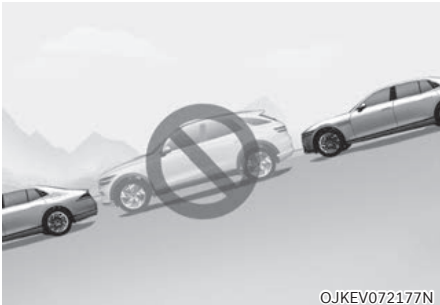

Garez manuellement votre véhicule lorsque vous vous garez dans une pente.

- Stationnement dans la neige



La neige peut interférer avec le fonctionnement du capteur ou l'aide au stationnement intelligent à distance peut être désactivée si la route est glissante lorsque vous garez votre véhicule.

- Stationnement sur route irrégulière



L'aide au stationnement intelligent à distance peut être annulée lorsque le véhicule dérape ou que le véhicule ne peut pas se déplacer en raison de l'état de la route comme des cailloux ou des pierres fragmentées.

- Stationnement derrière un camion

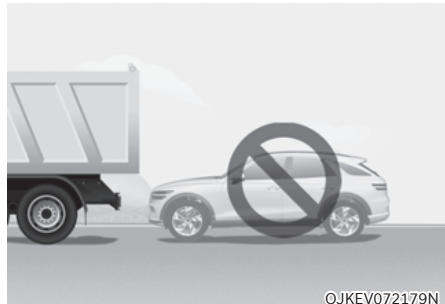

N'utilisez pas l'aide au stationnement intelligent à distance autour de véhicules dont la garde au sol est plus élevée, comme un bus, un camion, etc. car cela pourrait entraîner un accident.

- Stationnement près d'un poteau

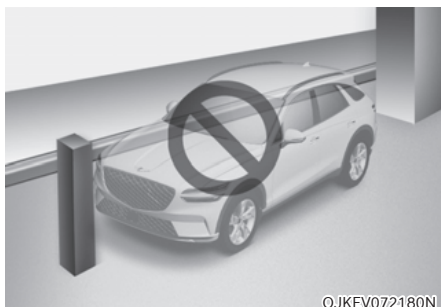

OJKEV072180N

Les performances de l'aide au stationnement intelligent à distance peuvent être réduites ou une collision avec un obstacle peut avoir lieu lorsqu'il y a un pilier étroit, un pilier rond, un pilier carré ou un pilier entouré d'objets comme un extincteur, etc. près de la place de stationnement. Le conducteur doit garer le véhicule correctement.

- Stationnement dans une place de stationnement avec un véhicule d'un côté uniquement

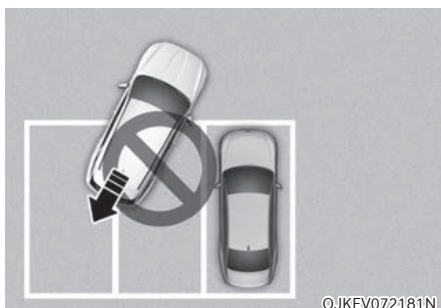

OJKEV072181N

Si l'aide au stationnement intelligent est utilisée lorsque le stationnement est dans une place de stationnement avec un véhicule d'un côté uniquement, votre véhicule peut rouler sur la ligne de l'emplacement pour éviter le véhicule stationné.

- Stationnement en diagonale

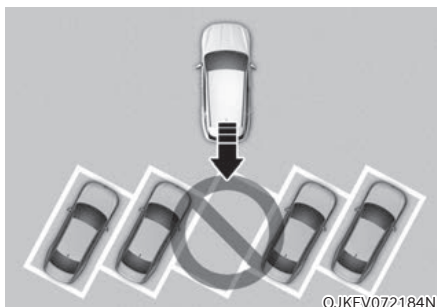

OJKEV072184N

L'aide au stationnement intelligent à distance ne permet pas le stationnement en diagonale. Même si votre véhicule a pu entrer dans la place de stationnement, n'utilisez pas l'aide au stationnement à distance car celle-ci risque de ne pas fonctionner correctement.

- Laisser une place de stationnement à proximité d'un mut ou d'une place de stationnement dans un espace étroit

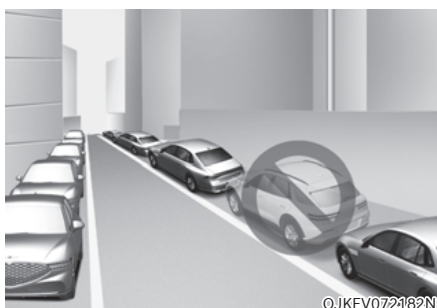

OJKEV072182N

- L'aide au stationnement intelligent à distance peut ne pas fonctionner correctement lorsque vous quittez une place de stationnement qui est étroite et près d'un mur. Vérifiez toujours s'il y a des piétons, des animaux ou des objets lorsque vous quittez l'emplacement.

- Pour votre sécurité, l'aide au stationnement intelligent à distance ne recherche pas de places de stationnement à distance dans des zones où les places de stationnement étroites sont plus étroites que l'emplacement minimum requis pour se garer.



## AVERTISSEMENT

Prenez les précautions suivantes lorsque vous utilisez l'aide au stationnement intelligent à distance :

- Le conducteur est responsable du stationnement sécurisé du véhicule et de la sortie sécurisée de l'emplacement de stationnement lorsqu'il utilise l'aide au stationnement intelligent à distance.
  - Lorsque vous utilisez l'aide au stationnement intelligent à distance, restez hors de la trajectoire du véhicule pour votre sécurité
  - Vérifiez toujours les zones environnantes lorsque vous utilisez l'aide au stationnement intelligent à distance. Vous risquez d'entrer en collision avec des piétons, des animaux ou des objets si ces derniers se trouvent près du capteur ou s'ils sont situés dans la zone d'angle mort du capteur.
  - Une collision peut se produire si un piéton, un animal ou un objet apparaît soudainement alors que l'aide au stationnement intelligent à distance fonctionne.
  - N'utilisez pas l'aide au stationnement intelligent à distance lorsque vous êtes sous l'influence de l'alcool.
  - Ne laissez pas des enfants ou d'autres personnes utiliser la clé connectée.
- Si l'aide au stationnement intelligent à distance est utilisée en continu pendant une longue période, cela peut affecter les performances de l'aide au stationnement intelligent à distance.
  - L'aide au stationnement intelligent à distance peut ne pas fonctionner correctement si l'alignement des roues du véhicule doit être ajusté comme lorsque le véhicule bascule d'un côté. Nous vous conseillons de faire inspecter le véhicule par un concessionnaire agréé pour les produits de la marque Genesis.
  - Du bruit peut être perçu lorsque le freinage est activé à l'aide du stationnement intelligent à distance ou lorsque la pédale de frein est enfoncée par le conducteur.
  - L'aide au stationnement intelligent à distance peut soudainement engager les freins pour éviter une collision.
  - Utilisez l'aide au stationnement intelligent à distance uniquement dans une place de stationnement suffisamment large pour que le véhicule puisse se déplacer en toute sécurité.

## REMARQUE

- Si l'avertissement de la 3ème phase (bip continu) de l'avertissement de distance de stationnement en marche avant/arrière retentit alors que l'aide au stationnement intelligent à distance fonctionne, cela signifie que l'obstacle détecté est près de votre véhicule. À ce stade, l'aide au stationnement intelligent à distance arrête provisoirement de fonctionner. Veillez à ce qu'il n'y ait ni piéton, animal ou objet autour de votre véhicule.



- **En fonction de l'actionnement des freins, les feux stop peuvent s'allumer lorsque le véhicule se déplace.**
- **Si le véhicule est démarré à distance après avoir été stationné par temps froid pendant une longue période, le fonctionnement de la fonction de stationnement intelligent à distance peut être retardé ou annulé en fonction de l'état du véhicule.**

## DÉCLARATION DE CONFORMITÉ (SI ÉQUIPÉ)

### Radar avant

Les composants de fréquence radio (radar avant) sont conformes :

- Pour l'Europe et les pays certifiés CE



Model : LRR-25

Hereby LRR-25 has been so constructed that it can be operated in at least one Member State without infringing applicable requirements of use of radio spectrum. (RED article 10.2)

Hereby, HL Klemove Corp declares that the radio equipment type LRR-25 is in compliance with Directive 2014/53/EU.

The full text of the EU declaration of conformity is available at the following as next page. (Case 1 : Include DoC in manual)

Case 2 : <https://hlklemove.com/solutions.html>

OANATEL473

- Pour le Brésil



OANATEL492

- Pour Oman

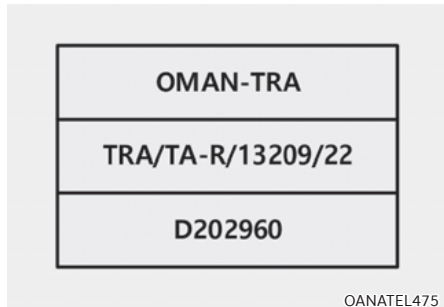

OANATEL475

- Pour les Émirats Arabes Unis



OANATEL476

- Pour Israël



OANATEL465

■ Pour le Mexique

IFT : RCPHLLR22-2326

OANATEL486

■ Pour la Jordanie

TRC/31/9731/2022

OANATEL456

■ Pour Singapour

Complies with  
IMDA Standards  
N1587-22

OANATEL484

■ Pour l'Ouzbékistan



OANATEL250

■ Pour la Thaïlande



OANATEL479

■ Pour Taïwan

CCAH19LP1550T3

電檢法第 48 條, 低功率電波輻射性電機管理  
辦法

第十二條

經型式認證合格之低功率射頻電機, 非經許可, 公司、廠或使用者均不得擅自變更頻率, 加大功率或變更原設計之特性及功能。

第十四條

低功率射頻電機之使用不得影響飛航安全及干擾合法通信; 經發現有干擾現象時, 應立即停用, 並改善至無干擾時方得繼續使用。前項合法通信, 指依電檢法規定作業之無線電通信。低功率射頻電機須忍受合法通信或工業、科學及醫療用電波輻射性電機致得之干擾。

Article 12

Without permission, any company, firm or user shall not alter the frequency, increase the power, or change the characteristics and functions of the original design of the certified lower power frequency electric machinery.

Article 14

The application of low power frequency electric machineries shall not affect the navigation safety nor interface a legal communication, if an interference is found, the service will be suspended until improvement is made and the interference no longer exist.

OANATEL482

■ Pour le Paraguay



OANATEL470

■ Pour la République d'Afrique du Sud



OANATEL488

■ Pour les Philippines

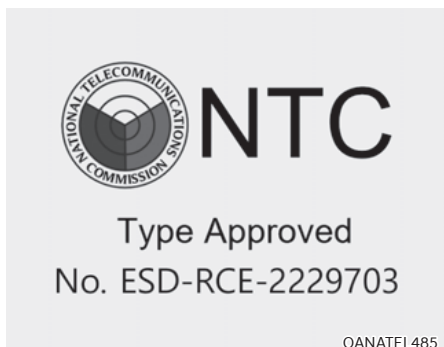

OANATEL485

■ Pour le Royaume-Uni



OANATEL454

■ Pour l'Indonésie



OANATEL489

## Rader d'angle avant/radar d'angle arrière

Les composants de fréquence radio (radar d'angle avant/radar d'angle arrière) sont conformes :

### ■ Pour Taïwan



電信法第 48 條、低功率電波輻射性電機管理辦法

第十二條

經型式認證合格之低功率射頻電機，非經許可，公司、商號或使用者均不得擅自變更頻率、加大功率或變更原設計之特性及功能。

第十四條

低功率射頻電機之使用不得影響飛航安全及干擾合法通信；經發現有干擾現象時，應立即停用，並改善至無干擾時方得繼續使用。

前項合法通信，指依電信法規定作業之無線電通信。低功率射頻電機須忍受合法通信或工業、科學及醫療用電波輻射性電機設備之干擾。

Article 12

Without permission, any company, firm or user shall not alter the frequency, increase the power, or change the characteristics and functions of the original design of the certified lower power frequency electric machinery.

Article 14

The application of low power frequency electric machineries shall not affect the navigation safety nor interface a legal communication, if an interference is found, the service will be suspended until improvement is made and the interference no longer exist.

OANATEL055

### ■ Pour l'Indonésie

59903/SDPPI/2019  
8837

OANATEL056

### ■ Pour la Malaisie



OANATEL057

### ■ Pour Singapour

Complies with  
IMDA Standards  
DA 103787

OANATEL058

## ■ Pour le Brésil



03981-19-06830

Este equipamento opera em caráter secundário, isto é, não tem direito à proteção contra interferência prejudicial, mesmo de estações do mesmo tipo, e não pode causar interferência a sistemas operando em caráter primário.

OANATEL399

## ■ Pour le Mexique

IFETEL: RCPAPJ419-0206

“La operación de este equipo está sujeta a las siguientes dos condiciones:

(1) es posible que este equipo o dispositivo no cause interferencia perjudicial y (2) este equipo o dispositivo debe aceptar cualquier interferencia, incluyendo la que pueda causar su operación no deseada.”

OANATEL059

## ■ Pour l'Ukraine



UA RF: IAPT V J4TR

справжнім (найменування виробника) заявляє, що тип радіобладнання (позначення типу радіобладнання) в ідповідає Технічному регламенту радіобладнання;

повний текст декларації про відповідність доступний на веб-сайті з такою адресою:  
[www.aptiv.com/automotive-homologation](http://www.aptiv.com/automotive-homologation)

OANATEL060

## ■ Pour la Jordanie

TRC/SS/2019/166

OANATEL062

## ■ Émirats Arabes Unis

TRA  
REGISTERED No:  
ER70016/19  
  
DEALER No:  
DA0062437/11

OANATEL063

## ■ Ghana

NCA approved: BR3-1M-GE2-003

OANATEL064

## ■ Serbie et Monténégro



И91518

OANATEL066

■ République d'Afrique du Sud



■ Pour le Paraguay



■ Pour l'Europe et les pays certifiés CE

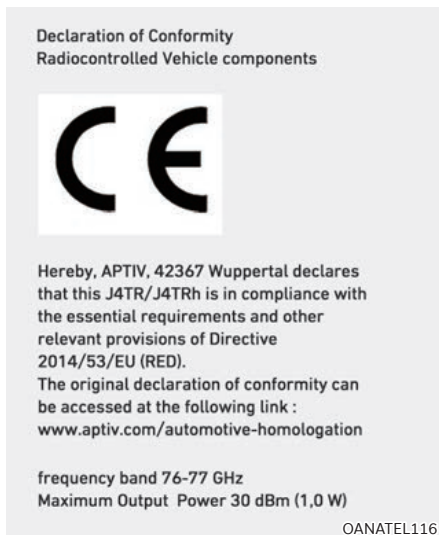

■ Pour la Thaïlande



■ Pour Israël

14. הודעה מפורסמת והודעת היעדר  
 לפני השימוש ידאג היבואן שעל אריווה חירוגיות של הסוגר יודבק מדבקה, בה יהיה רשום כי:  
 א. השימוש במכשיר הינו על כסוים ימיניים ופגור מרשיון הפעלה אלוטוים  
 כלסוים - לא טווג מרשיונות ולכל המרשיון למערכות אחרות המופלות כדיון  
 ב. רק יימפעלת בוקי - לרשיונות עכבו של הטקוה בלבד, והיוד מפור מרשיון הפעלה אלוטוים.  
 טווג ישרות בוקי - לכדו י מוויב רשיון מיוחד ממסודר התקשורת.  
 ג. אסור להחליף את האנטנה הסקורית של המכשיר, ולא לפשות בו כל שינוי טכנו אחר.

חיק מספר: 63-66570  
 א. הישרווש בנפשייר הינו על כסוים "מסוי" ומטווג מרשיון הפעלה אלוטוים  
 נלמוי - לא טווג מרשיונות ולכל המרשיון למערכות אחרות המופלות כדיון  
 ב. רק יימפעלת בוקי לשימוש עכבו של הטקוה בלבד, והיוד מפור מרשיון הפעלה אלוטוים.  
 טווג ישרות בוקי - לכדו י מוויב רשיון מיוחד ממסודר התקשורת.  
 ג. אסור להחליף את האנטנה הסקורית של המכשיר, ולא לפשות בו כל שינוי טכנו אחר.  
 ד. הארשיון הכולל תוקף אך ורק עכבו כרוד אלוטוים, הפועל "operating frequencies of the device"  
 בתחום תדרים של  
 הפסק הישרוד שלו אינו עולה על "output power of the device"

OANATEL400

■ Pour le Pakistan



OANATEL481

■ Pour le Maroc

AGREE PAR L'ANRT MAROC  
 Numéro d'agrément : MR 18361 ANRT 2018  
 Date d'agrément : 24/12/2018

OANATEL401

■ Pour Oman

Oman – TRA
D172299
TRA/TA-R/7158/19

OANATEL480

■ Pour le Royaume-Uni



Hereby, APTIV, 42367 Wuppertal declares that this HSTR is in compliance with the essential requirements and other relevant provisions of Directive Radio Equipment Regulations 2017.

frequency band 76-77 GHz  
 Maximum Output Power 30 dBm (1,0 W)

OANATEL362

■ Pour le Nigeria

Connection and use of this communications equipment is permitted by the Nigerian Communications Commission

OANATEL483



# 8. Situations d'urgence

Feux de détresse.....	8-2
En cas d'urgence pendant les trajets .....	8-2
Si le véhicule cale alors qu'il roule .....	8-2
Si le moteur cale à un carrefour ou à un croisement.....	8-2
Si vous avez un pneu à plat en roulant .....	8-3
Si le véhicule ne démarre pas .....	8-3
Vérifiez que la batterie EV n'est pas déchargée sur la jauge de charge.....	8-3
Démarrage de secours (batterie de 12 V).....	8-4
Système de contrôle de la pression des pneus (TPMS) .....	8-8
Vérification de la pression des pneus .....	8-8
Système de contrôle de la pression des pneus.....	8-9
Témoin de faible pression des pneus.....	8-10
Témoin d'identification du pneu sous-gonflé et de pression des pneus .....	8-10
Témoin de dysfonctionnement du TPMS (système de contrôle de la pression des pneus).....	8-11
Changement d'un pneu avec TPMS.....	8-11
Si un pneu est dégonflé (avec kit anti-crevaisin).....	8-13
Introduction.....	8-13
Notes sur l'utilisation sécurisée de la trousse de réparation des pneus .....	8-14
Composants du kit anti-crevaisin .....	8-15
Utilisation du kit anti-crevaisin lorsqu'un pneu est à plat .....	8-16
Régler la pression des pneus.....	8-19
Remorquage.....	8-21
Service de remorquage .....	8-21
Crochet de remorquage amovible .....	8-22
Équipement d'urgence .....	8-23
Extincteur.....	8-23
Trousse de premiers secours.....	8-23
Triangle réfléchissant .....	8-23
Manomètre de pression des pneus.....	8-23
Système eCall paneuropéen .....	8-25
Information sur le traitement des données.....	8-27
Système eCall paneuropéen.....	8-28
Système eCall pour les Émirats arabes unis (pour les Émirats arabes unis) .....	8-32
Information sur le traitement des données.....	8-34
Système eCall pour les Émirats arabes unis.....	8-35

## FEUX DE DÉTRESSE

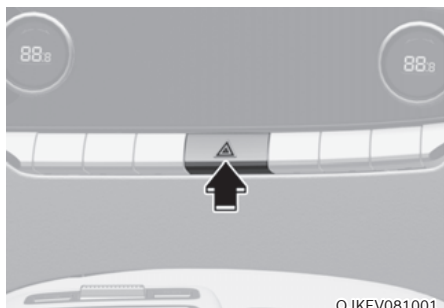

Les feux de détresse vous permettent d'alerter les conducteurs qui approchent ou dépassent votre véhicule.

Vous devez les utiliser lorsque vous procédez à des réparations d'urgence ou lorsque votre véhicule est arrêté sur le bord d'une route.

Pour activer ou désactiver les feux de détresse, appuyez sur le bouton des feux de détresse clignotants avec le bouton de démarrage/d'arrêt sur n'importe quelle position. Le bouton d'activation des feux de détresse est situé dans le panneau du bouclier central. Tous les feux clignotants clignotent en même temps.

- Les feux de détresse fonctionnent quel que soit l'état de fonctionnement du véhicule.
- Les clignotants ne peuvent pas être utilisés lorsque les feux de détresse sont activés.

## EN CAS D'URGENCE PENDANT LES TRAJETS

### Si le véhicule cale alors qu'il roule

- Ralentissez progressivement, en restant en ligne droite. Quittez prudemment la route vers un lieu sûr.
- Activez vos feux de détresse.
- Essayer de redémarrer le véhicule  
Si le véhicule ne démarre pas, nous vous conseillons de contacter un concessionnaire agréé pour les produits de la marque Genesis ou une autre assistance qualifiée.

### Si le moteur cale à un carrefour ou à un croisement

Si le véhicule cale à un carrefour ou à un croisement, mettez le sélecteur en position N (Point mort) et poussez le véhicule jusqu'à un lieu sûr si vous pouvez le faire en toute sécurité.

Pour maintenir le point mort quand le véhicule est coupé, consultez la section « Maintien du point mort quand le véhicule est coupé » au chapitre 6.

## Si vous avez un pneu à plat en roulant

Si un pneu se dégonfle pendant que vous roulez :

- Retirez le pied de la pédale d'accélérateur et laissez le véhicule ralentir en ligne droite. N'appuyez pas sur les freins immédiatement et n'essayez pas de quitter la route car cela pourrait entraîner la perte de contrôle du véhicule et causer un accident. Lorsque le véhicule a suffisamment ralenti en toute sécurité, freinez prudemment et quittez la route. Quittez la route le plus possible et stationnez sur un sol ferme et plat. Si vous êtes sur une autoroute séparée, ne stationnez pas dans la zone médiane entre les deux voies de circulation.
- Lorsque le véhicule est arrêté, appuyez sur le bouton de commande des feux de détresse, sélectionnez le mode P (Stationnement), appliquez les freins par récupération et mettez le bouton de démarrage/d'arrêt en position OFF.
- Faites sortir tous les passagers du véhicule. Assurez-vous qu'ils sortent tous du véhicule, du côté opposé à la circulation.
- Lorsque vous changez un pneu à plat, suivez les instructions concernant la trousse de réparation des pneus fournies plus loin dans ce chapitre.

## SI LE VÉHICULE NE DÉMARRE PAS

### Vérifiez que la batterie EV n'est pas déchargée sur la jauge de charge

- Assurez-vous que la position P (Stationnement) est sélectionnée. Le véhicule ne démarre que lorsque la position sélectionnée est P (stationnement).
- Vérifiez les connexions de la batterie 12 Volt pour vous assurer qu'elles sont propres et serrées.
- Allumez l'éclairage d'habitacle. Si son intensité diminue ou s'il s'éteint lorsque vous actionnez le démarreur, cela signifie que la batterie de 12 V est déchargée.

N'essayez pas de pousser ou de tracter le véhicule pour le démarrer. Ceci pourrait endommager votre véhicule.

Consultez les instructions du point "Démarrage à l'aide de câbles" fournies dans ce chapitre.

## DÉMARRAGE DE SECOURS (BATTERIE DE 12 V)

Un démarrage de secours peut être dangereux s'il n'est pas effectué correctement. Suivez la procédure de démarrage de secours dans cette section pour éviter des blessures graves ou des dommages à votre véhicule. En cas de doute sur la façon de démarrer correctement votre véhicule avec des câbles, nous vous recommandons fortement de faire appel à un technicien d'entretien ou à un service de remorquage pour le faire à votre place.



### AVERTISSEMENT

Pour éviter toute **BLESSURE GRAVE** ou **MORTELE** lorsque vous vous trouvez à proximité de la batterie ou que vous intervenez dessus, respectez les consignes suivantes :



Lisez et suivez les instructions concernant la manipulation de la batterie.



Portez des lunettes conçues spécifiquement pour protéger les yeux des projections d'acide.



Tenez la batterie éloignée de toute source de flammes, d'étincelles ou de chaleur.



Les cellules de batterie contiennent toujours de l'hydrogène, une substance hautement inflammable susceptible d'exploser si elle prend feu.



Gardez ces piles hors de portée des enfants.



Les batteries contiennent de l'acide sulfurique, très corrosive. Évitez tout contact de l'acide avec les yeux, la peau ou les vêtements.

Si de l'acide entre en contact avec vos yeux, rincez-les à l'eau claire pendant au moins 15 minutes et consultez immédiatement un médecin. En cas de contact avec la peau, rincez abondamment à l'eau. Si vous ressentez une douleur ou une sensation de brûlure, consultez un médecin immédiatement.

- La pression excessive que vous pourriez exercer sur les côtes d'une batterie en plastique au moment de la soulever pourrait provoquer une fuite d'acide. Soulevez la batterie via le dispositif prévu à cet effet ou en plaçant les mains sur les coins opposés.
- N'essayez pas de démarrer votre véhicule avec des câbles si la batterie est gelée.
- N'essayez JAMAIS de recharger la batterie lorsque les câbles sont branchés.
- Le système d'allumage électrique fonctionne avec une haute tension. Ne touchez JAMAIS ces composants lorsque le véhicule fonctionne ou lorsque le bouton de démarrage/d'arrêt est en position ON.
- Le système d'allumage électrique fonctionne avec une haute tension. NE JAMAIS toucher ces composants avec le témoin « READY » allumé ou lorsque le bouton de démarrage/d'arrêt du véhicule est en position ON.
- Ne laissez pas les câbles de démarrage (+) et (-) se toucher. Cela pourrait provoquer des étincelles.
- Si vous tentez de démarrer le moteur avec des câbles alors que la batterie est faiblement chargée ou gelée, celle-ci risque de se fendre ou d'exploser.

- Ne branchez pas la borne (-) directement sur le câble de démarrage. Branchez le (-) sur une des pièces métalliques situées à l'écart du câble de démarrage dans le véhicule. Le branchement direct de (-) au câble de démarrage pourrait provoquer une explosion.
- Veillez à utiliser exclusivement une batterie de 12 V pour le démarrage auxiliaire. L'utilisation d'une batterie de tension différente pourrait endommager la batterie, voire provoquer une explosion.



### AVERTISSEMENT

- Tenez les étincelles à l'écart de la batterie car le gaz explosif est généré par les étincelles pendant que la batterie fonctionne.
- Lors de la connexion de la batterie supplémentaire et de la batterie déchargée avec un câble de démarrage, car le démarrage d'appoint ne fonctionne pas avec la borne de démarrage d'appoint dans le compartiment moteur, ne connectez pas directement le (-) au câble de démarrage. Branchez le (-) sur une des pièces métalliques situées à l'écart du câble de démarrage dans le véhicule. Le branchement direct de (-) au câble de démarrage pourrait provoquer une explosion.
- La batterie contient de l'acide sulfurique dilué, qui est très corrosif. Veillez donc à ne pas laisser le liquide de la batterie pénétrer sur votre corps, vos vêtements ou la carrosserie de votre voiture. Si de l'acide sulfurique dilué entre en contact avec votre corps ou vos yeux, rincez immédiatement la zone à l'eau claire pendant environ 15 minutes, puis consultez un médecin.

### Procédure de démarrage à l'aide de câbles

1. Rapprochez suffisamment les deux véhicules sans qu'ils se touchent, pour que les câbles puissent les relier.
2. Évitez les ventilateurs et les pièces mobiles du compartiment moteur, même si les véhicules sont coupés.
3. Couper tous les dispositifs électriques tels que radio, éclairage, climatisation, etc. Mettez le véhicule en mode P (Stationnement) et serrez le frein de stationnement. Éteignez les deux véhicules.
4. Ouvrez le capot.

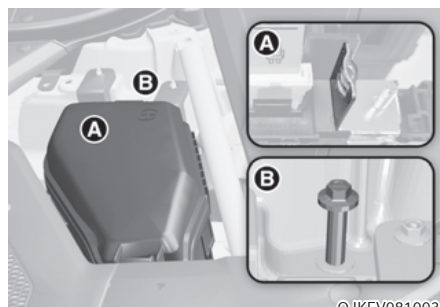

OJKEV081003

5. Déposez le couvercle de la boîte de fusible du compartiment moteur.



### ATTENTION

Avant de réaliser le démarrage à l'aide de câbles, veillez à identifier correctement les bornes positive (+) et négative (-) pour éviter une connexion de polarité inversée.

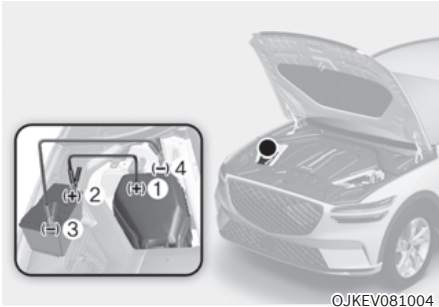

6. Branchez les câbles de démarrage en suivant scrupuleusement l'ordre indiqué dans l'illustration. Branchez une extrémité du câble volant à la borne de secours positive (+) rouge de votre véhicule (1).
7. Branchez l'autre extrémité du câble à la borne positive (+) rouge de la batterie du véhicule d'assistance (2).
8. Branchez le second câble de démarrage sur la borne négative (-) noire de la batterie/batterie auxiliaire noire du châssis du véhicule d'assistance (3).
9. Branchez l'autre extrémité du second câble de démarrage sur la masse négative (-) noire du châssis de votre véhicule (4).

Ne laissez les câbles volants entrer en contact qu'avec les bornes appropriées de la batterie ou de secours. Ne vous penchez pas au-dessus de la batterie pour effectuer les branchements.



## AVERTISSEMENT

**Ne raccordez pas le câble de démarrage à la borne négative (-) de la batterie déchargée. Une étincelle pourrait entraîner l'explosion de la batterie et provoquer des blessures ou des dégâts.**

10. Démarrez le véhicule d'assistance et laissez-le tourner à environ pendant quelques minutes. Démarrez ensuite votre véhicule.
11. Laissez tourner le véhicule pendant au moins 30 minutes au ralenti ou roulez pour permettre à la batterie de recevoir assez de charge pour pouvoir démarrer elle-même après l'arrêt du véhicule d'assistance. Comptez jusqu'à 60 minutes pour recharger complètement une batterie complètement déchargée. Si le véhicule roule pendant moins longtemps, il se peut que le véhicule ne puisse pas redémarrer.

Si votre véhicule ne démarre pas après quelques essais, une intervention est probablement nécessaire. Dans ce cas, demandez une assistance qualifiée. Si la cause de la décharge de la batterie n'est pas apparente, nous vous conseillons de faire inspecter votre véhicule par un concessionnaire agréé pour les produits de la marque Genesis.

Débranchez les câbles de démarrage en reprenant la procédure ci-dessus dans l'ordre inverse :

1. Débranchez le câble de la borne négative (-) noire de la batterie de votre véhicule (4).
2. Débranchez l'autre extrémité du câble de la borne négative (-) noire de la batterie du véhicule d'assistance (3).
3. Débranchez le deuxième câble de la borne positive (+) rouge de la batterie du véhicule d'assistance (2).
4. Débranchez l'autre extrémité du câble à la borne positive (+) rouge de la batterie de votre véhicule (1).



### Informations



Une pile mise au rebut de façon inappropriée peut être dangereuse pour l'environnement et la santé humaine. Jetez la batterie conformément à la législation ou à la réglementation locale.

### REMARQUE

Pour ne pas endommager votre véhicule :

- Utilisez exclusivement une source d'alimentation 12 V (batterie ou câbles) pour démarrer votre véhicule.
- Ne tentez pas de démarrer votre véhicule à l'aide de câbles en le poussant.
- Assurez-vous que le cache de la batterie et le câble sont bien serrés après le démarrage auxiliaire du véhicule. Dans le cas contraire, cela pourrait endommager des pièces pertinentes, provoquer du bruit ou permettre l'entrée de corps étrangers.



### AVERTISSEMENT

Lors du démarrage du véhicule à l'aide d'une batterie auxiliaire, évitez le contact entre les câbles positif (+) et négatif (-). Une étincelle pourrait provoquer des blessures.

## SYSTÈME DE CONTRÔLE DE LA PRESSION DES PNEUS (TPMS)



OJKEV081005



OJKEV082006L

- (1) Témoin de faible pression des pneus/ dysfonctionnement du TPMS
- (2) Témoin d'identification des pneus sous-gonflés et témoin de pression des pneus (affichés sur l'écran LCD)

### Vérification de la pression des pneus



OJKEV082007L

- Vous pouvez vérifier la pression des pneus dans l'aperçu Utilitaire sur le combiné. Consultez la section "Modes d'affichage" au Chapitre 4.
- La pression des pneus s'affiche après quelques minutes de conduite après le démarrage initial du véhicule.
- Si la pression des pneus n'est pas affichée une fois le véhicule à l'arrêt, le message 'Drive to display' (Conduire pour afficher) s'affiche. Une fois le trajet terminé, vérifiez la pression des pneus.
- Les valeurs de pression des pneus affichées peuvent différer de celles mesurées avec un manomètre.
- Vous pouvez également modifier l'unité de pression de gonflage des pneus depuis le menu Réglages du système d'infodivertissement. Sélectionnez :
  - Configuration → Réglages généraux → Unité → Unité de pression de gonflage des pneus → psi / kPa / bar

### **i** Informations

**Le système d'infodivertissement peut se modifier après des mises à jour du logiciel. Pour plus d'informations, reportez-vous au manuel fourni dans le système d'infodivertissement et au guide de référence rapide.**



## Système de contrôle de la pression des pneus



### AVERTISSEMENT

**Le surgonflage ou le sousgonflage peut réduire la durée de vie des pneus, affecter la maîtrise du véhicule et causer une défaillance soudaine du pneu, ce qui peut entraîner une perte du contrôle du véhicule et provoquer un accident.**

Chaque pneu, y compris le pneu de secours (s'il est fourni), doit être vérifié tous les mois à froid et gonflé à la pression recommandée par le fabricant du véhicule sur la plaque du véhicule ou sur l'étiquette de pression de gonflage des pneus. (Si la taille des pneus de votre véhicule est différente de celle indiquée sur la plaque signalétique ou sur l'étiquette de pression de gonflage des pneus, vous devez déterminer la pression de gonflage appropriée pour ces pneus).

Pour plus de sécurité, votre véhicule a été équipé d'un système de contrôle de la pression des pneus (TPMS) qui allume un témoin de basse pression des pneus lorsqu'un ou plusieurs de vos pneus sont nettement sous-gonflés. Par conséquent, lorsque le témoin de basse pression des pneus s'allume, vous devez vous arrêter et vérifier vos pneus dès que possible et les gonfler à la pression appropriée. Le fait de rouler sur un pneu sous-gonflé de façon importante entraîne une surchauffe du pneu et peut entraîner une défaillance du pneu.

Le sous-gonflage réduit également le rendement énergétique et la durée de vie des pneus ; il peut en outre affecter la maniabilité du véhicule et la capacité d'arrêt.

Notez que le TPMS ne remplace pas un entretien approprié des pneus, et qu'il revient au conducteur de s'assurer de la bonne pression de ces derniers, même si le sous-gonflage n'a pas atteint le niveau de déclenchement du témoin de faible pression du TPMS.

Votre véhicule a également été équipé d'un indicateur de dysfonctionnement du TPMS pour indiquer que le système ne fonctionne pas correctement. Le témoin de dysfonctionnement du TPMS est combiné avec le témoin de basse pression des pneus. Lorsque le système détecte un dysfonctionnement, le témoin clignote pendant environ une minute, puis reste allumé en permanence. Cette séquence se poursuit lors des démarrages ultérieurs du véhicule tant que le dysfonctionnement persiste.

Lorsque le témoin de dysfonctionnement s'allume, il se peut que le système ne soit pas en mesure de détecter ou de signaler une basse pression des pneus comme prévu. Des dysfonctionnements du système TPMS peuvent survenir pour diverses raisons, notamment l'installation de pneus ou de roues de rechange ou la permutation de pneus ou de roues sur le véhicule qui empêchent le TPMS de fonctionner correctement.

Vérifiez toujours le témoin de dysfonctionnement du TPMS après le remplacement d'un ou de plusieurs pneus ou roues de votre véhicule, pour vous assurer que le remplacement ou la permutation des pneus et des roues permettent au TPMS de continuer à fonctionner correctement.

### REMARQUE

**Si une des situations ci-dessous se présente, nous vous recommandons de faire inspecter le système par un concessionnaire agréé pour les produits de la marque Genesis.**

- 1. Le témoin de faible pression des pneus/de dysfonctionnement du système TPMS ne s'allume pas pendant trois secondes lorsque le bouton de démarrage/d'arrêt est mis en position ON ou que le véhicule fonctionne.**
- 2. Le témoin de dysfonctionnement du TPMS reste allumé après avoir clignoté pendant environ 1 minute.**
- 3. Le témoin d'identification des pneus sous-gonflés reste allumé.**



### Témoin de faible pression des pneus

### Témoin d'identification du pneu sous-gonflé et de pression des pneus



Lorsque les témoins d'avertissement du système de surveillance de la pression des pneus s'allument et qu'un message d'avertissement s'affiche sur l'écran LCD du combiné, un ou plusieurs de vos pneus sont nettement sous-gonflés. Le témoin d'identification de pneus sous-gonflés indique le pneu qui est nettement sous-gonflé en éclairant la position correspondante.

Si l'un des témoins s'allume, réduisez immédiatement votre vitesse, évitez les virages serrés et prévoyez des distances d'arrêt plus longues. Vous devez vous arrêter et vérifier vos pneus le plus tôt possible. Gonflez les pneus à la pression appropriée, comme indiqué sur l'étiquette du véhicule ou sur l'étiquette de pression des pneus située sur le panneau extérieur du pilier central côté conducteur.

Si vous ne pouvez pas atteindre de station-service ou si le pneu ne peut plus retenir l'air ajouté, remplacez le pneu par la roue de secours (si équipé).

Le témoin de basse pression des pneus reste allumé et le témoin de dysfonctionnement du TPMS peuvent clignoter pendant une minute, puis rester allumés (lorsque le véhicule roule environ 10 minutes à une vitesse supérieure à 25 km/h (15,5 mi/h)) jusqu'à ce que le pneu dégonflé soit réparé et remplacé sur le véhicule.



### ATTENTION

**En hiver ou par temps froid, le témoin de basse pression des pneus peut s'allumer si la pression des pneus a été réglée à la pression recommandée par temps chaud. Cela ne signifie pas que votre TPMS fonctionne mal parce que la baisse de température entraîne une baisse proportionnelle de la pression des pneus.**

**Si vous passez d'une zone chaude à une zone froide ou inversement, ou si la température extérieure change fortement, vous devez vérifier et ajuster la pression des pneus à la pression recommandée.**



### AVERTISSEMENT

**Dommages liés au sous-gonflage**

**Une très faible pression des pneus peut affecter la stabilité du véhicule, entraîner une perte de contrôle et augmenter les distances de freinage.**

**Une conduite prolongée avec des pneus sous-gonflés peut entraîner une surchauffe et augmenter les risques de défaillance du pneu.**



### Témoin de dysfonctionnement du TPMS (système de contrôle de la pression des pneus)

Le témoin de dysfonctionnement du système TPMS s'allume après avoir clignoté pendant environ une minute en cas de problème sur le système de contrôle de la pression des pneus.

Nous vous conseillons de faire inspecter le système par un concessionnaire agréé pour les produits de la marque Genesis le plus tôt possible.

#### REMARQUE

En cas de dysfonctionnement du TPMS, le témoin d'identification des pneus sous-gonflés ne s'allume pas, même si l'un des pneus est sous-gonflé.

#### REMARQUE

Le témoin de dysfonctionnement du TPMS peut s'allumer après avoir clignoté pendant une minute si le véhicule se trouve à proximité de câbles d'alimentation électrique ou d'émetteurs radio tels qu'un poste de police, des bureaux gouvernementaux et publics, des stations d'émissions, des installations militaires, un aéroport, des tours de transmission, etc.

De plus, le témoin de dysfonctionnement du TPMS peut s'allumer si des chaînes à neige sont utilisées ou des appareils électroniques tels que des ordinateurs, des chargeurs, des démarreurs à distance, des systèmes de navigation, etc. Ceux-ci peuvent interférer avec le fonctionnement normal du TPMS.

### Changement d'un pneu avec TPMS

Si vous avez un pneu dégonflé, les témoins de basse pression et d'identification des pneus sous-gonflés s'allument. Nous recommandons de faire réparer le pneu à plat par un concessionnaire agréé pour les produits de la marque Genesis dès que possible ou de le remplacer par le pneu de secours (si équipé).

#### REMARQUE

**Il est recommandé de ne pas utiliser de produit de réparation de crevaison non approuvé par un concessionnaire agréé pour les produits de la marque Genesis ou un produit équivalent spécifié pour votre véhicule pour réparer et/ou gonfler un pneu dégonflé. Un produit d'étanchéité pour pneus non approuvé par un concessionnaire agréé pour les produits de la marque Genesis ou un produit équivalent non spécifié pour votre véhicule peut endommager le capteur de pression des pneus.**

Le pneu de secours (si équipé) ne possède pas de capteur de contrôle de la pression. Lorsque le pneu dégonflé ou à plat est remplacé par le pneu de secours, le témoin de basse pression des pneus reste allumé. De plus, le témoin de dysfonctionnement du TPMS s'allume après avoir clignoté pendant une minute si le véhicule roule à une vitesse supérieure à 25 km/h (15,5 mi/h) pendant environ 10 minutes.

Une fois que la roue d'origine équipée d'un capteur de contrôle de la pression des pneus est regonflée à la pression recommandée et remontée sur le véhicule, le témoin de basse pression des pneus et le témoin de dysfonctionnement du TPMS s'éteignent quelques minutes après avoir roulé.

Si les témoins ne s'éteignent pas après quelques minutes, nous vous recommandons de vous rendre chez un concessionnaire agréé pour les produits de la marque Genesis.

Chaque roue est équipée d'un capteur de pression des pneus monté à l'intérieur du pneu derrière la tige de valve (sauf pour la roue de secours). Vous devez utiliser les roues avec TPMS. Il est conseillé de toujours confier l'entretien des pneus à un concessionnaire agréé pour les produits de la marque Genesis.

Vous risquez de ne pas pouvoir identifier un pneu dégonflé simplement en le regardant. Utilisez toujours un manomètre de bonne qualité pour mesurer la pression des pneus. Veuillez noter qu'un pneu qui est chaud (parce qu'il a roulé) aura une valeur de pression plus élevée qu'un pneu qui est froid.

Un pneu est considéré comme froid s'il a été immobilisé pendant 3 heures et s'il a parcouru moins de 1,6 km (1 mile) au cours de ces 3 heures.

Laissez le pneu refroidir avant de mesurer la pression de gonflage. Assurez-vous toujours que le pneu est froid avant de le gonfler à la pression recommandée.



### AVERTISSEMENT

- **Le TPMS ne peut pas vous signaler les dommages soudains et graves causés au niveau des pneus par des facteurs externes, tels que des clous ou des débris sur la route.**
- **Si vous ressentez une instabilité du véhicule, cessez immédiatement d'accélérer, appuyez progressivement et légèrement sur la pédale de frein et arrêtez-vous dès que vous pouvez quitter la route en toute sécurité.**



### AVERTISSEMENT

**La manipulation, la modification ou la désactivation des composants du système de surveillance de la pression des pneus (TPMS) peut empêcher le système d'avertir le conducteur en cas de basse pression des pneus et/ou de mauvais fonctionnement du TPMS. Toute manipulation, modification ou désactivation des composants du système de contrôle de la pression des pneus (TPMS) peut annuler la garantie pour cette partie du véhicule.**



### AVERTISSEMENT

**Pour l'Europe**

- **Ne modifiez pas le véhicule, car cela pourrait nuire au bon fonctionnement du TPMS.**
- **Les pneus disponibles dans le commerce ne sont pas équipés de capteur TPMS. Pour votre sécurité, nous vous conseillons d'utiliser des pièces de rechange obtenues auprès d'un concessionnaire agréé pour les produits de la marque Genesis.**
- **Si vous utilisez des roues génériques, nous recommandons d'utiliser un capteur TPMS autorisé par un concessionnaire agréé pour les produits de la marque Genesis ou la pièce équivalente spécifiée pour votre véhicule. Si vos pneus ne sont pas équipés de capteurs TPMS ou si votre système TPMS ne fonctionne pas correctement, le véhicule risque d'être refusé au contrôle technique.**

## SI UN PNEU EST DÉGONFLÉ (AVEC KIT ANTI-CREVAISON)



Pour l'utiliser en toute sécurité, lisez attentivement et suivez les instructions de ce manuel.

- (1) Compresseur
- (2) Bouteille d'agent d'étanchéité

La kit anti-crevaison sert à réparer temporairement le pneu et celui-ci doit être inspecté dès que possible par un concessionnaire agréé pour les produits de la marque Genesis ou remplacé par un produit équivalent homologué pour votre véhicule.

### ATTENTION

**Lorsque deux ou plusieurs pneus sont dégonflés, ne pas utiliser le kit anti-crevaison parce que le liquide d'étanchéité du kit est prévu pour un seul pneu.**

### AVERTISSEMENT

**N'utilisez pas la trousse de réparation pour réparer une crevaison dans les flancs du pneu. Cela pourrait provoquer un accident dû à une défaillance du pneu.**

### AVERTISSEMENT

**Faites réparer votre pneu dès que possible. Le pneu peut perdre de la pression à tout moment après le gonflage à l'aide de la trousse de réparation.**

## Introduction

Avec la trousse de réparation, vous pouvez vous déplacer même après avoir crevé un pneu.

Le compresseur et le système de produit d'étanchéité permettent de réparer efficacement et confortablement la plupart des crevaisons causées par des clous ou des objets similaires dans un pneu de voiture de tourisme et de le regonfler.

Après vous être assuré que le pneu est bien étanche, vous pouvez rouler prudemment sur le pneu (jusqu'à 200 km (120 miles)) à une vitesse maximale de 80 km/h (50 mi/h) pour atteindre une station-service ou un revendeur de pneus pour le faire remplacer.

Il est possible que certains pneus, surtout s'ils présentent des crevaisons plus importantes ou un flanc endommagé, ne puissent pas être complètement étanches.

Une perte de pression dans le pneu peut nuire aux performances du pneu.

Pour cette raison, vous devez éviter de tourner brusquement le volant ou d'effectuer d'autres manœuvres, surtout si le véhicule est lourdement chargé ou si une remorque est tractée.

La trousse de réparation des pneus n'est pas conçue ni destinée à réparer le pneu de façon permanente et ne doit être utilisée que pour un seul pneu.

Ce mode d'emploi vous montre, étape par étape, comment réparer temporairement la crevaison de manière simple et fiable.

Lisez la section « Remarques sur l'utilisation de la trousse de réparation en toute sécurité ».



## AVERTISSEMENT

**N'utilisez pas la trousse de réparation (TMK) si un pneu est gravement endommagé en roulant à plat ou avec une pression d'air insuffisante.**

**Seules les zones perforées situées dans la zone de la bande de roulement du pneu peuvent être rebouchées à l'aide de la TMK.**

### Notes sur l'utilisation sécurisée de la trousse de réparation des pneus

- Stationnez votre voiture au bord de la route afin de pouvoir utiliser la trousse de réparation de pneu loin des véhicules en circulation.
- Pour vous assurer que votre véhicule ne bougera pas, même lorsque vous êtes sur un terrain assez plat, serrez toujours votre frein de stationnement.
- N'utilisez la trousse de réparation que pour réparer/gonfler des pneus d'une voiture de tourisme. Seules les zones perforées situées dans la zone de la bande de roulement du pneu peuvent être rebouchées à l'aide de la trousse de réparation.
- Ne pas l'utiliser sur des motos, des vélos ou pour d'autres types de pneus.
- Lorsque la roue et le pneu sont endommagés, ne pas utiliser le kit anti-crevaison pour votre sécurité.
- L'utilisation de la trousse de réparation de pneus peut ne pas être efficace pour des dommages de plus de 4 mm (0,16 pouce) environ.

Nous vous conseillons de contacter un concessionnaire agréé pour les produits de la marque Genesis si le pneu ne peut pas être remis en état avec le kit anti-crevaison.

- N'utilisez pas la trousse de réparation si un pneu est gravement endommagé en roulant à plat ou avec une pression d'air insuffisante.
- N'enlevez pas les objets étrangers, tels que les clous ou vis, qui sont enfoncés dans le pneu.
- Si la voiture est à l'extérieur, laissez le véhicule tourner. Sinon, l'utilisation du compresseur pourrait décharger la batterie de la voiture.
- Ne laissez jamais la trousse de réparation sans surveillance lorsqu'elle est utilisée.
- Ne laissez pas le compresseur en marche pendant plus de 10 minutes de suite, sinon il risque de surchauffer.
- N'utilisez pas le kit anti-crevaison si la température ambiante et inférieure à -30 °C (-22 °F).
- En cas de contact du produit d'étanchéité avec la peau, lavez soigneusement la zone avec beaucoup d'eau. Si l'irritation persiste, consultez un médecin.
- En cas de contact du produit d'étanchéité avec les yeux, rincez vos yeux pendant au moins 15 minutes. Si l'irritation persiste, consultez un médecin.
- Si vous avalez du produit d'étanchéité, rincez-vous la bouche et buvez une grande quantité d'eau. Cependant, ne donnez jamais rien à une personne inconsciente et consultez immédiatement un médecin.
- L'exposition prolongée au produit d'étanchéité peut provoquer des lésions sur les tissus corporels comme les reins, etc.

## Composants du kit anti-crevaison

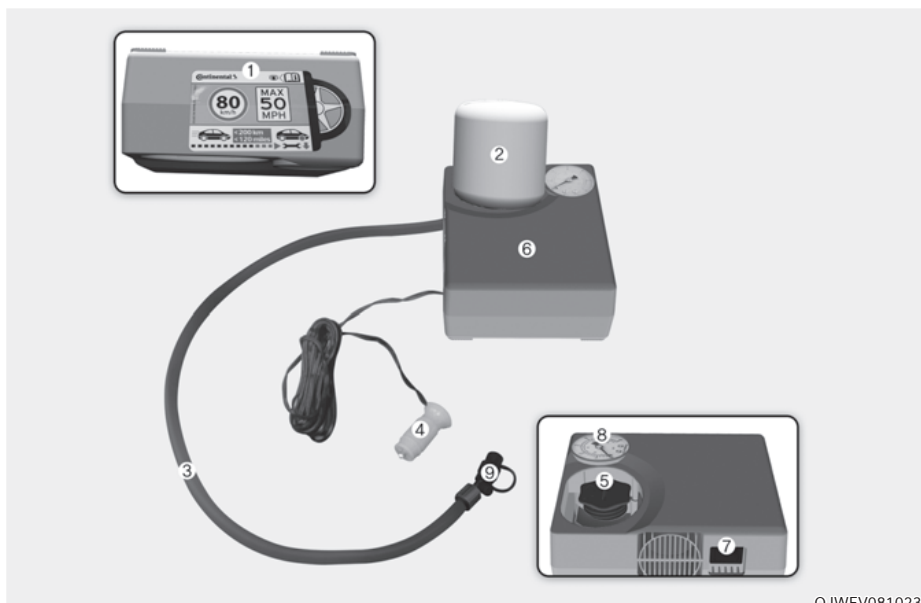

OJWEV081023

- |  |   |
|--|---|
| <ol style="list-style-type: none"> <li>1. Étiquette de limites de vitesse</li> <li>2. Bouteille de produit d'étanchéité et étiquette avec limites de vitesse</li> <li>3. Tuyau de remplissage entre la bouteille de produit d'étanchéité et la roue</li> <li>4. Connecteurs et câble de branchement direct à une prise de courant</li> <li>5. Support de la bouteille de produit d'étanchéité</li> </ol> | <ol style="list-style-type: none"> <li>6. Compresseur</li> <li>7. Commutateur ON/OFF (marche/arrêt)</li> <li>8. Manomètre d'affichage de la pression de gonflage de pneu</li> <li>9. Bouton de réduction de pression de gonflage des pneus</li> </ol> |
|--|---|

Respectez scrupuleusement la séquence spécifiée, sinon le produit d'étanchéité risque de s'échapper sous haute pression.



### AVERTISSEMENT

#### Produit d'étanchéité périmé

**N'utilisez pas le produit d'étanchéité pour pneus après l'expiration du produit (c.-à-d. après la date d'expiration sur le conteneur du produit) Ceci augmente le risque de panne de pneu.**



### AVERTISSEMENT

Produit d'étanchéité

- Tenez hors de portée des enfants.
- Évitez le contact avec les yeux.
- Ne pas inhaler.

### Utilisation du kit anti-crevaison lorsqu'un pneu est à plat



### ATTENTION



OJKEV081024

Retirez l'étiquette de limitation de vitesse de la bouteille de produit d'étanchéité (2) et placez-la à un endroit bien visible à l'intérieur du véhicule pour rappeler au conducteur de ne pas conduire trop vite.



### ATTENTION

Si seule la pression des pneus doit être ajustée, reportez-vous à « Régler la pression des pneus » dans ce chapitre.

Avant d'utiliser la trousse de réparation des pneus, lisez attentivement le mode d'emploi du produit d'étanchéité.

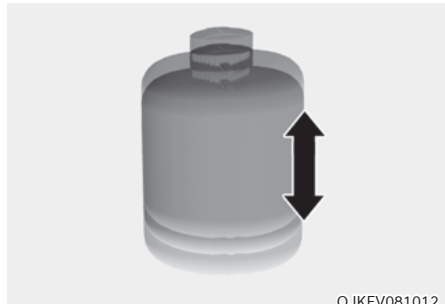

OJKEV081012

1. Secouez la bouteille de produit d'étanchéité (2).

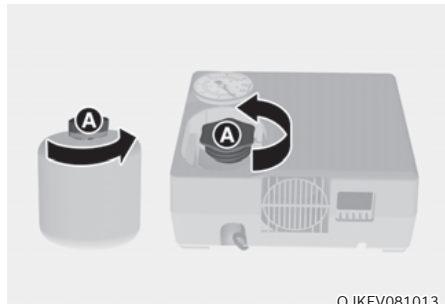

OJKEV081013

2. Retirez le couvercle (A) du flacon de produit d'étanchéité (2) et du compresseur (6).





OTM080024

3. Connectez la bouteille de produit d'étanchéité (2) et le compresseur (6).
4. Assurez-vous que la valve (9) pour réduire la pression de gonflage des pneus est fermée.



OJKEV081014

5. Dévisser le capuchon de valve de la roue défectueuse et visser le flexible de remplissage (3) du flacon de produit d'étanchéité sur la valve.

### ATTENTION

Fixez solidement le tuyau de remplissage de produit d'étanchéité sur la valve. Sinon, le produit d'étanchéité peut refouler et boucher le tuyau de remplissage.

6. Assurez-vous que le compresseur s'arrête en appuyant sur [O] à l'interrupteur principal (7).



OJKEV081015

7. Branchez le cordon d'alimentation du compresseur (4) dans la prise de courant du véhicule.
8. Une fois le véhicule en marche (témoin **READY** allumé), mettez le compresseur en marche et laissez le tourner environ 5 à 7 minutes pour remplir le produit d'étanchéité jusqu'à la bonne pression. (reportez à la section Pneu et roues du chapitre 2). La pression de gonflage du pneu après le remplissage n'est pas importante et sera vérifiée/corrigée ultérieurement.

Veillez à ne pas trop gonfler le pneu et écarter-vous lorsque vous le remplissez.



### ATTENTION

#### Pression des pneus

**N'essayez pas de conduire votre véhicule si la pression des pneus est inférieure à 200 kPa (29 psi). Cela pourrait provoquer un accident dû à une défaillance soudaine du pneu.**

9. Arrêtez le compresseur.
10. Débranchez les tuyaux du connecteur de la bouteille de produit d'étanchéité et de la valve du pneu.

Remettez la trousse de réparation dans son emplacement de rangement dans le véhicule.

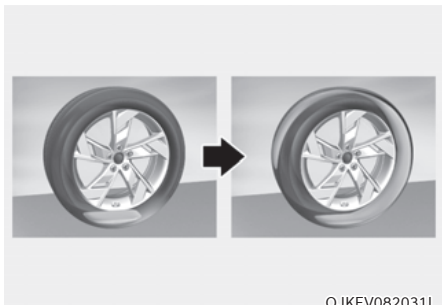

11. Roulez immédiatement sur environ 7 à 10 km (4 à 6 miles ou pendant environ 10 minutes) pour répartir uniformément le produit d'étanchéité dans le pneu.

Ne dépassez pas 80 km/h (50 mi/h). Si possible, ne roulez pas à moins de 20 km/h (12 mi/h).

En conduisant, si vous ressentez des vibrations, des perturbations ou des bruits inhabituels, réduisez votre vitesse et conduisez prudemment jusqu'à ce que vous puissiez quitter la route sur la bas-côté en toute sécurité.

Appelez un service d'assistance routière ou de remorquage.



12. Après avoir roulé environ 7 à 10 km (4 à 6 miles ou environ 10 minutes), arrêtez-vous en lieu sûr.
13. Branchez le flexible de remplissage (3) du compresseur directement sur la valve de pneu.
14. Connectez les câbles (4) à la batterie.
15. Réglez la pression de gonflage des pneus à la pression de gonflage recommandée.

Lorsque le véhicule est allumé (témoin **READY** allumé), procédez de la manière suivante.

- Pour augmenter la pression de gonflage : activez le compresseur. Pour vérifier la pression de gonflage actuelle, arrêtez brièvement le compresseur.
- Pour réduire la pression de gonflage : Réglez la valve (9) pour réduire la pression de gonflage du pneu.

**REMARQUE**

Ne laissez pas le compresseur en marche pendant plus de 10 minutes, sinon l'appareil risque de surchauffer et d'être endommagé.

**i Informations**

Le manomètre peut afficher une valeur supérieure à la valeur réelle lorsque le compresseur est en marche. Pour obtenir une pression précise des pneus, le compresseur doit être arrêté.

**⚠ ATTENTION**

Si la pression de gonflage ne se maintient pas, roulez à nouveau. Reportez-vous à l'étape 11.

Répétez ensuite les étapes 12 à 15.

L'utilisation du kit anti-crevaison peut s'avérer inefficace en cas de dégât de pneu de plus de 4 mm (0,16 po) environ.

Nous vous conseillons de contacter un concessionnaire agréé pour les produits de la marque Genesis si le pneu ne peut pas être remis en état avec la trousse de réparation.

**⚠ AVERTISSEMENT**

Les pneus doivent être gonflés selon la pression de gonflage correcte (reportez-vous à la section « Pneus et roues » au chapitre 2). Sinon, arrêtez de rouler. Appelez un service d'assistance routière ou de remorquage.

**⚠ ATTENTION**

Capteur de pression des pneus

Le produit d'étanchéité sur le capteur de pression des pneus et la roue doit être retiré lorsque vous remplacez le pneu par un pneu neuf et vous devez contrôler les capteurs de pression des pneus. Nous vous recommandons de vous rendre chez un concessionnaire agréé pour les produits de la marque Genesis.

**i Informations**

En reposant le pneu et la roue réparés ou remplacés sur le véhicule, serrez les boulons de roue à un couple compris entre 14 et 16 kgf·m (101 à 116 lb·pi).

**Régler la pression des pneus**

1. Garez votre véhicule dans un endroit sûr.
2. Branchez le flexible de remplissage (3) du compresseur directement sur la valve de pneu.
3. Connectez les câbles (4) à la batterie.

4. Réglez la pression de gonflage des pneus à la pression de gonflage recommandée.

Lorsque le véhicule est allumé (témoin **READY** allumé), procédez de la manière suivante.

- Pour augmenter la pression de gonflage : activez le compresseur. Pour vérifier la pression de gonflage actuelle, arrêter brièvement le compresseur.
- Pour réduire la pression de gonflage : Réglez la valve (9) pour réduire la pression de gonflage du pneu.

### **REMARQUE**

**Ne laissez pas le compresseur en marche pendant plus de 10 minutes, sinon l'appareil risque de surchauffer et d'être endommagé.**

### **i Informations**

- **Le manomètre peut afficher une valeur supérieure à la valeur réelle lorsque le compresseur est en marche. Pour avoir une lecture précise de la pression des pneus, le compresseur doit être désactivé.**
- **En reposant le pneu et la roue réparés ou remplacés sur le véhicule, serrez les boulons de roue à un couple compris entre 14 et 16 kgf·m (101 à 116 lb·pi).**

### **! ATTENTION**

**N'utilisez pas le produit d'étanchéité lorsque la pression des pneus doit seulement être ajustée.**

### **! AVERTISSEMENT**

**Les pneus doivent être gonflés selon la pression de gonflage correcte (reportez-vous à la section « Pneus et roues » au chapitre 2). Sinon, arrêtez de rouler. Appelez un service d'assistance routière ou de remorquage.**

## REMORQUAGE

### Service de remorquage

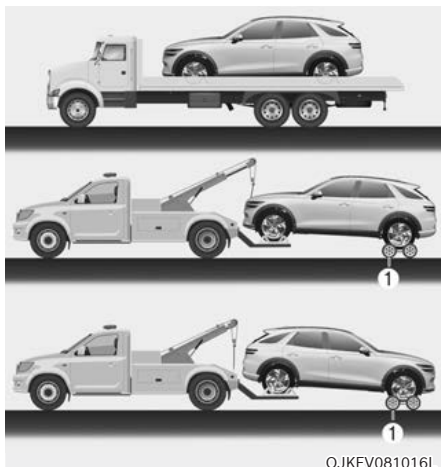

[1] : Chariots

Si un remorquage d'urgence est nécessaire, nous vous recommandons de faire appel à un concessionnaire agréé pour les produits de la marque Genesis ou à un service de remorquage professionnel.

Des procédures de levage et de remorquage appropriées sont nécessaires pour éviter d'endommager le véhicule. Il est recommandé d'utiliser des chariots à roulettes ou à plateau.

**Pour les véhicules AWD**, il faut utiliser un chariot porte-roue ou le plateau de la dépanneuse. Les roues ne peuvent être en contact avec le sol.



### ATTENTION

**Pour ne pas endommager le véhicule, ne le remorquez pas avec les roues au sol.**

### *Précautions à prendre lorsque vous déplacez le véhicule sur une courte distance avant de le remorquer*

Déplacez-vous sur de courtes distances, dans un rayon de 10 m (33 ft), à une vitesse de 5 km/h (3 mi/h) ou moins, uniquement lorsque vous chargez le véhicule sur une dépanneuse ou si le véhicule doit être repositionné. À ce moment-là, la vitesse doit être en position N (point mort) et le frein de stationnement doit être relâché. S'il est impossible d'actionner le pignon de démultiplication et le frein de stationnement, déplacez le véhicule avec toutes les roues soulevées.

### REMARQUE

**Le véhicule ne peut être soulevé par le dispositif de remorquage, la carrosserie ou des éléments du châssis. Cela pourrait endommager le véhicule.**



### ATTENTION

**Ne pas remorquer avec un équipement à élingue. Utilisez un chariot porte-roues ou une remorque-plateau.**

## Crochet de remorquage amovible

Nous vous recommandons de faire remorquer votre véhicule par un concessionnaire agréé pour les produits de la marque Genesis ou à un service de remorquage professionnel. N'utilisez le crochet de remorquage que pour parcourir de courtes distances ou pour soulever le véhicule avant de le remorquer.

1. Ouvrez le hayon et retirez le crochet de remorquage de la boîte à outils.

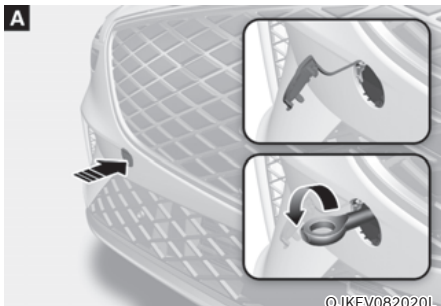

[A] : Avant, [B] : Arrière

2. Retirez le cache de l'orifice en appuyant sur la partie basse du cache sur le pare-chocs.
3. Introduisez le crochet dans l'orifice et tournez-le dans le sens horaire jusqu'à ce qu'il soit solidement fixé.
4. Retirez le crochet de remorquage et remettez le couvercle en place après utilisation.

## ÉQUIPEMENT D'URGENCE (SI ÉQUIPÉ)

Votre véhicule est équipé de matériel destiné à parer aux situations d'urgence.

### Extincteur

#### REMARQUE

**Ce véhicule est muni d'un extincteur à poudre prévu exclusivement pour les incendies d'origine électrique dans le véhicule. L'utilisation d'eau ou d'autres extincteurs inadéquats pourrait provoquer un choc électrique ou d'autres dégâts collatéraux. Si l'extincteur du véhicule ne permet pas de maîtriser l'incendie, évitez d'approcher les flammes et appelez les pompiers. N'oubliez pas de préciser que l'incendie concerne un véhicule électrique.**

Si vous faites face à un départ de feu et si vous savez utiliser un extincteur, suivez attentivement les étapes ci-dessous.

1. Retirez la goupille de sécurité sur le dessus de l'extincteur, qui empêche d'appuyer accidentellement sur la poignée.
2. Dirigez le jet vers la base du feu.
3. Tenez-vous à environ 2,5 m (8 pi) du feu et pressez la poignée pour actionner l'extincteur. Si vous relâchez la poignée, l'extincteur s'arrête.
4. Effectuez un mouvement de balayage de la buse, d'avant en arrière à la base du feu. Lorsque le feu semble être éteint, surveillez attentivement, car il pourrait se rallumer.

### Trousse de premiers secours

Cette trousse contient tout le matériel de premiers secours nécessaire, tel que des ciseaux, un bandage, du sparadrap, etc.

### Triangle réfléchissant

Placez le triangle réfléchissant sur la route pour alerter les autres conducteurs en cas d'urgence, par exemple si vous devez vous arrêter sur le bord de la route suite à un problème.

### Manomètre de pression des pneus (si équipé)

Les pneus perdent peu à peu de la pression, c'est pourquoi il faut régulièrement les regonfler. Il s'agit d'une usure normale qui n'indique pas la présence d'une fuite. Vérifiez toujours la pression lorsque les pneus sont froids, car la pression augmente avec la température.

Procédez comme suit pour vérifier la pression des pneus :

1. Dévissez le bouchon de la valve de gonflage qui se trouve sur le flanc du pneu.
2. Maintenez la jauge appuyée contre la valve du pneu. De l'air s'échappe au départ et continue de s'échapper si vous n'appuyez pas fermement sur la jauge.
3. Poussez fermement sur le manomètre pour l'activer et empêcher les fuites.
4. Lisez la pression sur le manomètre pour vérifier si elle est trop faible ou trop élevée.
5. Réglez la pression des pneus à la valeur spécifiée. Reportez-vous à la section " Pneus et roues " du chapitre 2.
6. Remettez le bouchon de la valve de gonflage en place.



## AVERTISSEMENT

- En cas d'accident, stationner le véhicule dans un lieu sûr. Pour éviter des fuites d'électricité de la batterie haute tension, couper le véhicule et tirer l'étiquette jaune du contacteur de batterie haute tension pour couper la batterie haute tension. Débrancher également le câble de la batterie auxiliaire (12 V). Veiller à bien débrancher les câbles (+) et (-).
- Ne pas toucher les câbles électriques exposés. Ne pas toucher les fils électriques haute tension (orange), les connecteurs, ainsi que tous les autres composants électriques.
- Après un accident, il peut y avoir des fuites de gaz ou de liquide mortel depuis la batterie haute tension. Veiller à ne pas toucher ou ne pas s'exposer au gaz ou au liquide. En cas de fuite de gaz nocif ou inflammable dans le véhicule, ouvrir les vitres et évacuer le véhicule pour se mettre en sécurité. En cas de contact du liquide avec les yeux, rincer les yeux à l'eau propre. En cas de contact du liquide avec la peau, se laver à l'eau salée. Consulter ensuite un médecin sur le champ.
- En cas d'inondation du véhicule, couper le véhicule et évacuer pour se mettre en sécurité. Pour votre sécurité, nous vous conseillons d'appeler les pompiers et/ou de contacter un concessionnaire agréé pour les produits de la marque Genesis.
- Quand les flammes atteignent la batterie haute tension, un nouvel incendie peut se déclencher. Dans ce cas, ne pas manquer de faire accompagner le véhicule remorqué par un camion de pompier.



## SYSTÈME ECALL PANEUROPÉEN (SI ÉQUIPÉ)

Le véhicule est équipé d'un dispositif\* connecté avec le système eCall paneuropéen pour l'envoi d'appels d'urgence à un centre de réception. Le système eCall paneuropéen est un système d'appels d'urgence automatique utilisé pour le signalement des accidents de la route ou de tout autre accident\*\* sur le réseau routier européen (uniquement dans les pays dans lesquels ce système est réglementé).

Ce système permet d'entrer en contact avec un agent du service d'intervention unique en cas d'accident sur le réseau routier européen (uniquement dans les pays dans lesquels ce système est réglementé).

Le système eCall paneuropéen transmet, conformément aux conditions stipulées dans le manuel d'utilisation ainsi que dans le carnet de garantie et d'entretien, au centre de réception des appels d'urgence (Public Safety Answering Point - PSAP), des données relatives, notamment, à la situation du véhicule, au type de véhicule, au numéro de châssis (numéro VIN).

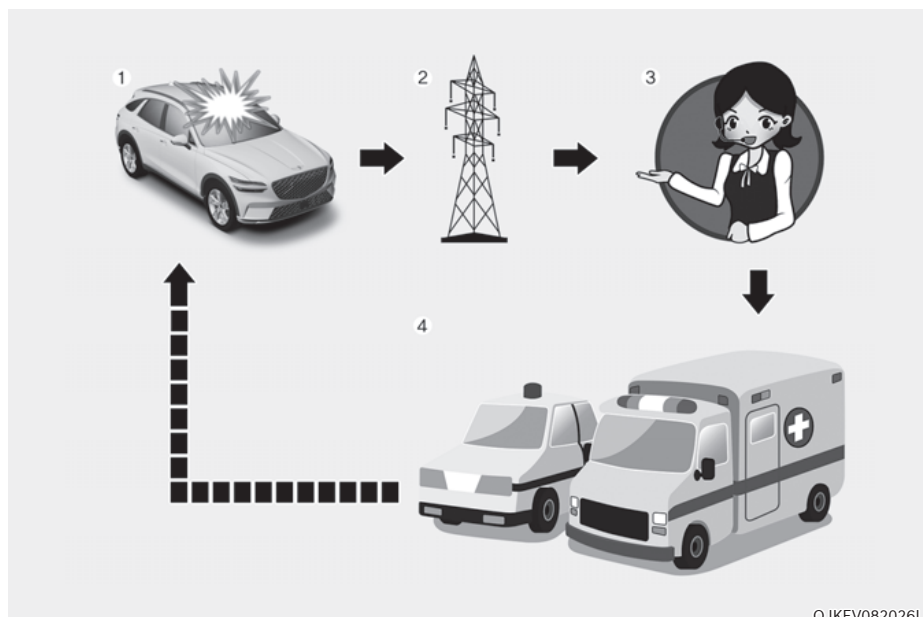

1. Accident de la route
2. Réseau sans fil
3. Centre de réception des appels d'urgence (Public Safety Answering Point - PSAP)
4. Secours

\* Dans le manuel d'utilisation, « dispositif eCall paneuropéen » désigne l'équipement installé dans le véhicule qui permet de joindre le système eCall paneuropéen.

\*\* « Autres accidents » fait référence à tout accident sur le réseau routier européen (uniquement dans les pays dans lesquels le système est réglementé) impliquant des blessés et/ou nécessitant l'envoi d'un service de secours. Pour signaler un accident, il est nécessaire d'arrêter le véhicule et d'appuyer sur le bouton SOS (l'emplacement de ce bouton est spécifié dans l'illustration correspondante, dans le chapitre « Système eCall paneuropéen (si équipé) » du manuel d'utilisation. Lorsqu'un appel d'urgence a été émis, le système collecte des informations concernant le véhicule (au départ duquel l'appel a été envoyé) et se met ensuite en connexion avec le centre de réception des appels d'urgence (PSAP) afin de vous permettre de communiquer le motif de l'appel d'urgence.

Une fois les données stockées dans le système eCall paneuropéen envoyées aux services d'urgence en vue de porter secours au conducteur et aux passagers, et l'opération d'assistance terminée, lesdites données sont supprimées.

### Description du système eCall embarqué

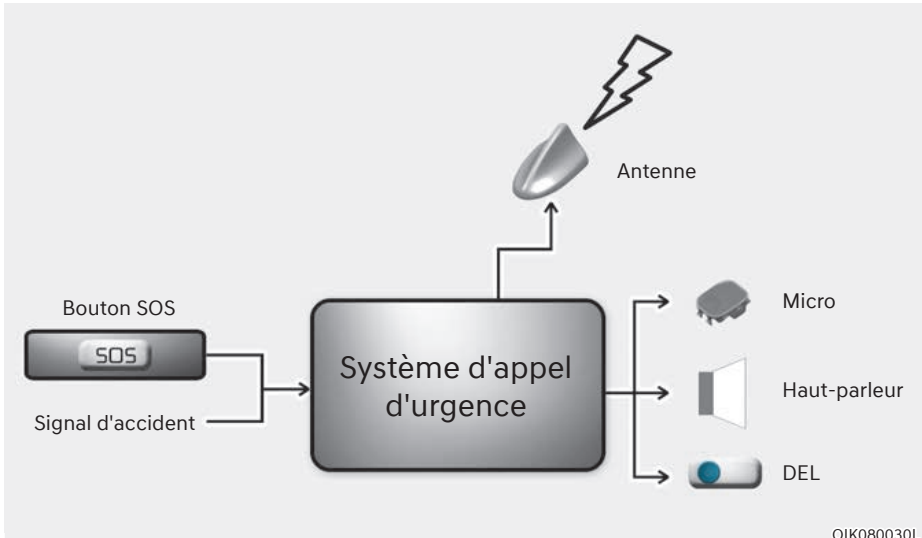

Aperçu du système eCall embarqué fondé sur le service 112, fonctionnement et fonctionnalités : nous vous renvoyons au chapitre concerné. Le service eCall fondé sur le service 112 est un service public d'intérêt général accessible gratuitement.

Le service eCall embarqué fondé sur le service 112 est activé par défaut. Ce service est activé automatiquement à l'aide de capteurs embarqués afin de permettre le signalement d'un accident grave éventuel.

Il sera également activé automatiquement si le véhicule est doté d'un système TPS qui ne fonctionne pas, dans le cas d'un accident grave.

Le système eCall embarqué fondé sur le service 112 peut également être activé manuellement en cas de besoin. Instructions pour l'activation manuelle du système : nous vous renvoyons au chapitre concerné.

Dans le cas d'une panne critique empêchant l'utilisation du système eCall embarqué fondé sur le service 112, les occupants du véhicule recevront l'avertissement suivant : nous vous renvoyons au chapitre concerné.

## Information sur le traitement des données

Le traitement des données personnelles via le système eCall embarqué fondé sur le service 112 sera conforme aux règles relatives au traitement des données personnelles stipulées dans les directives 95/46/CE (1) et 2002/58/CE (2) du Parlement européen et du Conseil, et, plus particulièrement, reposera sur la nécessité de protéger les intérêts vitaux des individus conformément à l'article 7(d) de la directive 95/46/CE (3).

Le traitement de ces données est strictement limité au traitement de l'appel eCall envoyé au 112, le numéro d'urgence européen unique.

### Types de données et leurs destinataires

Le système eCall embarqué fondé sur le numéro 112 ne peut collecter et traiter que les données suivantes :

- le numéro de châssis
- le type du véhicule (véhicule de transport de personnes ou véhicule utilitaire léger)
- le mode de propulsion du véhicule (essence/gazole/GNC/GPL/électricité/hydrogène)
- les dernières positions du véhicule et la direction suivie
- le fichier-journal enregistrant l'activation automatique du système, avec horodatage
- les autres données suivantes (si équipé) : non applicable

Les destinataires des données traitées par l'intermédiaire du système eCall embarqué fondé sur le numéro 112 sont les centres de réception des appels d'urgence concernés, qui ont été désignés par les autorités compétentes du pays sur le territoire duquel ils sont situés afin de recevoir en priorité et de prendre en charge les appels eCall destinés au numéro 112 d'appel d'urgence unique européen. Informations supplémentaires (si équipé) : non applicable

- (1) Directive 95/46/CE du Parlement européen et du Conseil, du 24 octobre 1995, relative à la protection des personnes physiques à l'égard du traitement des données à caractère personnel et à la libre circulation de ces données (OJ L 281, 23.11.1995, p. 31).
- (2) Directive 2002/58/CE du Parlement européen et du Conseil du 12 juillet 2002 concernant le traitement des données à caractère personnel et la protection de la vie privée dans le secteur des communications électroniques (Directive vie privée et communications électroniques) (OJ L 201, 31.7.2002, p. 37).
- (3) La directive 95/46/EC a été abrogée par le Règlement (UE) 2016/679 du Parlement européen et du Conseil du 27 avril 2016 relatif à la protection des personnes physiques à l'égard du traitement des données à caractère personnel et à la libre circulation de ces données (Règlement général sur la protection des données) (OJ L 119, 4.5.2016, p. 1). Le règlement est entré en vigueur le 25 mai 2018.

### Modalités de traitement des données

Le système eCall embarqué fondé sur le numéro 112 est conçu de manière à garantir que les données contenues dans la mémoire du système ne sont pas accessibles en dehors de celui-ci avant le déclenchement d'un appel eCall. Remarques supplémentaires (si équipé) : sans objet

Le système eCall embarqué fondé sur le numéro 112 est conçu de façon à garantir qu'il n'est pas traçable et ne fait pas l'objet d'une surveillance constante en mode de fonctionnement normal. Remarques supplémentaires (si équipé) : sans objet

Le système eCall embarqué fondé sur le numéro 112 est conçu de manière à garantir que les données de la mémoire interne du système sont automatiquement et constamment effacées.

Les données de localisation du véhicule sont continuellement écrasées dans la mémoire interne du système afin que celui-ci ne conserve en permanence, au maximum, que les trois dernières positions du véhicule, informations nécessaires au fonctionnement normal du système.

L'historique des données d'activité dans le système eCall embarqué fondé sur le numéro 112 n'est pas conservé plus longtemps qu'il n'est nécessaire pour réaliser l'objectif de traiter l'appel d'urgence eCall et, en tout état de cause, pas au-delà de 13 heures à partir du déclenchement d'un appel d'urgence eCall. Remarques supplémentaires (si équipé) : sans objet

### ***Modalités d'exercice des droits de la personne concernée***

La personne concernée (à savoir le propriétaire du véhicule) dispose d'un droit d'accès aux données et a également le droit, si nécessaire, de demander la rectification, l'effacement ou le verrouillage de données la concernant dont le traitement n'est pas conforme aux dispositions de la directive 95/46/CE. Tout tiers auquel les données ont été communiquées doit être notifié de toute rectification, de tout effacement ou de tout verrouillage effectué conformément avec ladite directive, sauf si cela s'avère impossible ou suppose un effort disproportionné.

La personne concernée a le droit d'introduire une plainte auprès de l'autorité compétente en matière de protection des données si elle estime que ses droits ont été violés à la suite du traitement de données à caractère personnel la concernant.

Responsable du service de contact pour le traitement des demandes d'accès (si applicable) : sans objet

## **Système eCall paneuropéen**



Composantes du système eCall paneuropéen installé dans l'habitacle :

- (1) Bouton SOS
- (2) LED

**Bouton SOS :** le conducteur/passager lance un appel d'urgence au service unique de répartition des tâches en appuyant sur le bouton.

**LED :** La LED s'allume durant 3 secondes lorsque le bouton de démarrage/d'arrêt est sur la position ON. Ensuite, en cas de fonctionnement normal du système, elles s'éteignent.

S'il y a des problèmes dans le système, le témoin SOS s'allume dans le combiné d'instruments.

## Signallement automatique d'un accident

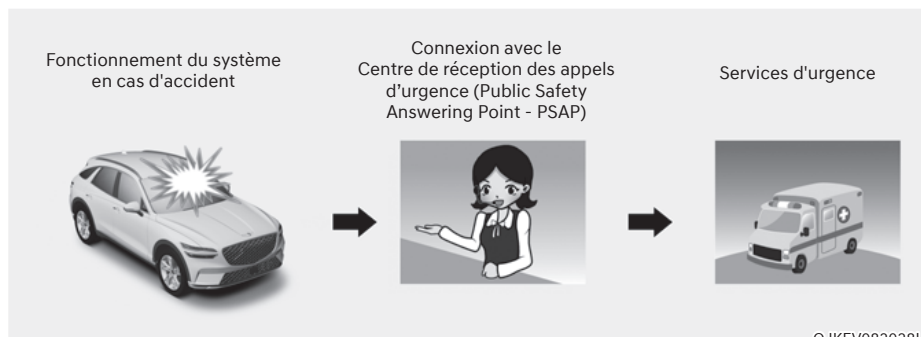

Le dispositif eCall paneuropéen envoie automatiquement un appel d'urgence au centre de réception des appels d'urgence (PSAP) en vue de l'envoi d'un service de secours dans le cas d'un accident de la route.

Afin de permettre l'envoi d'un service d'urgence et d'une assistance appropriée, le système eCall paneuropéen transmet automatiquement les données de l'accident au centre de réception des appels d'urgence (PSAP) lorsqu'un accident de la route est détecté.

Dans ce cas, l'appel d'urgence ne peut pas être stoppé en appuyant sur le bouton SOS et le système eCall paneuropéen reste connecté jusqu'à ce que l'agent des services d'urgence recevant l'appel désactive l'appel d'urgence.

Pour les accidents de la route mineurs, le système eCall paneuropéen ne peut pas envoyer un appel d'urgence. Toutefois, un appel d'urgence peut être passé manuellement en appuyant sur le bouton SOS.



### ATTENTION

**Le système ne peut pas fonctionner en cas d'absence de transmission mobile et de signaux GPS et Galileo.**

### Déclaration manuelle d'accident



Le conducteur ou le passager peut envoyer un appel d'urgence au centre de réception des appels d'urgence (PSAP), en appuyant sur le bouton SOS pour appeler les services de secours.

Tout appel envoyé aux services d'urgence via le système eCall paneuropéen peut être annulé en appuyant sur le bouton SOS à nouveau avant l'établissement de la connexion téléphonique.

Après l'activation de l'appel d'urgence en mode manuel (afin de permettre l'envoi d'un service d'urgence et d'une assistance appropriés), le système eCall paneuropéen transmet automatiquement (pendant l'appel d'urgence) les données de l'accident de la route ou les données relatives à tout autre accident à l'agent du centre de réception des appels d'urgence (PSAP) lorsque l'on appuie sur le bouton SOS.

Si le conducteur ou le passager appuie accidentellement sur le bouton SOS, il est possible d'annuler l'appel en appuyant à nouveau sur le bouton. (Pour la Russie)

Il peut être annulé par une nouvelle pression sur le bouton après 3 secondes. Il ne peut plus être annulé par la suite. (Sauf pour la Russie)

En cas d'accident de la route ou d'autres accidents, pour activer un appel d'urgence en mode manuel, il est nécessaire :

1. d'arrêter le véhicule en respectant le Code de la route afin de garantir votre propre sécurité ainsi que celle des autres usagers de la route ;
2. d'appuyer sur le bouton SOS : lorsque l'on appuie sur le bouton SOS, le dispositif est enregistré dans le réseau de communication téléphonique sans fil et les données minimales relatives au véhicule et à sa situation sont collectées conformément aux exigences techniques de l'appareil. Ensuite, la connexion est établie avec l'agent du système eCall paneuropéen afin de clarifier les raisons (conditions) de l'appel d'urgence.
3. Une fois les raisons de l'appel d'urgence communiquées, l'agent du centre de réception des appels d'urgence (PSAP) envoie les services de secours et clôture l'appel d'urgence.

Si l'appel d'urgence n'a pas été effectué conformément à la procédure mentionnée ci-dessus, l'appel d'urgence sera considéré comme erroné.



## AVERTISSEMENT

Alimentation électrique de secours du système eCall paneuropéen depuis la batterie

- La batterie du système eCall paneuropéen offre une autonomie d'une heure dans l'hypothèse où la source électrique principale du véhicule a été coupée lors de la collision, pendant les situations d'urgence.
- La batterie du système eCall paneuropéen devrait être remplacée tous les 4 ans. Pour plus d'informations, nous vous renvoyons au calendrier des entretiens, au chapitre 9.

Le témoin SOS s'allume dans le combiné d'instruments (dysfonctionnement du système)

Si le témoin SOS s'allume dans des conditions de conduite normales, cela peut indiquer un dysfonctionnement du système eCall paneuropéen. Veuillez dans ce cas faire vérifier le système eCall paneuropéen chez un concessionnaire agréé pour les produits de la marque Genesis.

Dans le cas contraire, le fonctionnement correct du système eCall paneuropéen dans votre véhicule n'est pas garanti. Le propriétaire du véhicule est dans ce cas seul responsable des conséquences pouvant découler du non-respect des conditions stipulées ci-dessus.

### Retrait ou modification arbitraire

Le système eCall paneuropéen a pour but de demander de l'assistance aux services d'urgence. Par conséquent, toute suppression ou modification du système eCall paneuropéen pourrait avoir des répercussions sur la sécurité du conducteur et des passagers. Le système risque par ailleurs d'envoyer erronément un appel d'urgence au centre de réception des appels d'urgence (PSAP). Nous vous demandons par conséquent de ne pas modifier les paramètres du dispositif inhérent au système eCall paneuropéen installé dans votre véhicule vous-même ou via l'intervention d'une tierce partie.

## SYSTÈME ECALL POUR LES ÉMIRATS ARABES UNIS (POUR LES ÉMIRATS ARABES UNIS, SI ÉQUIPÉ)

Le véhicule est équipé d'un dispositif\* connecté au système eCall pour les Émirats arabes unis afin de pouvoir envoyer des appels d'urgence aux équipes d'intervention. Le système eCALL pour les Émirats arabes unis est un service d'appel d'urgence automatique qui est passé en cas d'accident de la circulation ou d'autres accidents\*\* sur les routes européennes. (uniquement dans les pays ayant une réglementation sur ce système)

Ce système permet d'entrer en contact avec un agent du service d'intervention unique en cas d'accident sur le réseau routier européen (uniquement dans les pays dans lesquels ce système est réglementé).

Le système eCall pour les Émirats arabes unis transmet, conformément aux conditions stipulées dans le manuel d'utilisation ainsi que dans le carnet de garantie et d'entretien, au centre de réception des appels d'urgence (Public Safety Answering Point - PSAP), des données relatives, notamment, à la situation du véhicule, au type de véhicule, au numéro de châssis (numéro VIN).

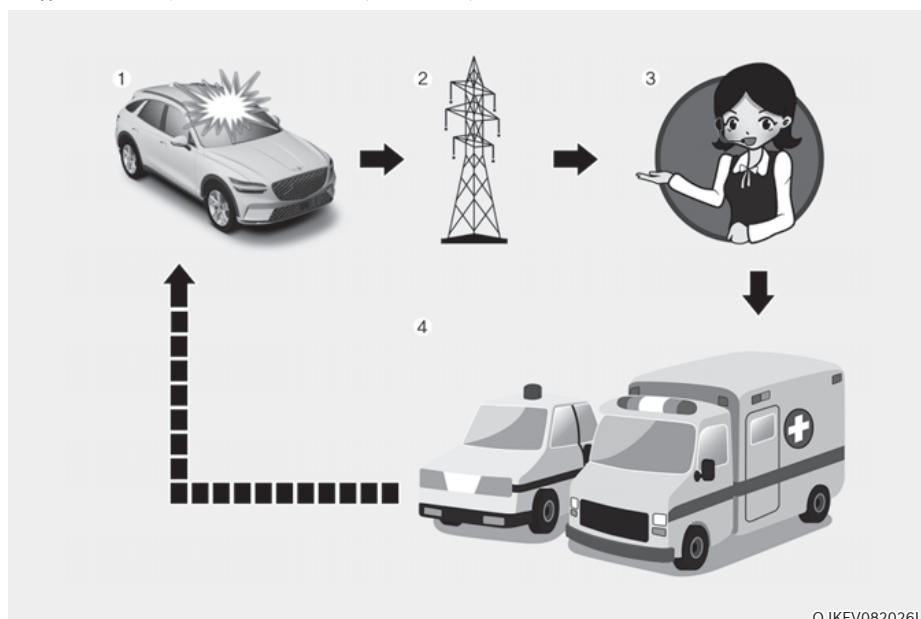

OJKEV082026L

1. Accident de la route
2. Réseau sans fil
3. Centre de réception des appels d'urgence (Public Safety Answering Point - PSAP)
4. Secours

\* Dans le manuel d'utilisation, « dispositif eCall pour les Émirats arabes unis » désigne l'équipement installé dans le véhicule qui permet de joindre le système eCall pour les Émirats arabes unis.

\*\* « Autres accidents » fait référence à tout accident sur le réseau routier européen (uniquement dans les pays dans lesquels le système est réglementé) impliquant des blessés et/ou nécessitant l'envoi d'un service de secours. Pour signaler un accident, il est nécessaire d'arrêter le véhicule et d'appuyer sur le bouton SOS (l'emplacement de ce bouton est spécifié dans l'illustration correspondante, dans le chapitre « Système ECALL pour les Émirats arabes unis (SI ÉQUIPÉ) ») du manuel d'utilisation. Lorsqu'un appel d'urgence a été émis, le système collecte des informations concernant le véhicule (au départ duquel l'appel a été envoyé) et se met ensuite en connexion avec le centre de réception des appels d'urgence (PSAP) afin de vous permettre de communiquer le motif de l'appel d'urgence.



Une fois les données stockées dans le système eCall pour les Émirats arabes unis envoyées aux services d'urgence en vue de porter secours au conducteur et aux passagers, et l'opération d'assistance terminée, lesdites données sont supprimées.

### Description du système eCall embarqué

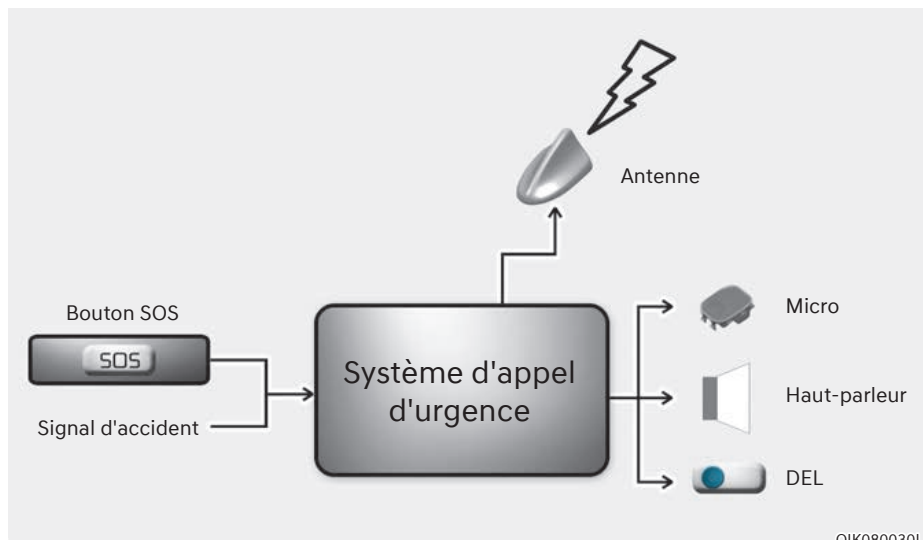

Aperçu du système eCall embarqué basé sur le 999, son utilisation et ses fonctionnalités : se reporter à cette section. Le service eCall fondé sur le service 999 est un service public d'intérêt général accessible gratuitement.

Le système eCall embarqué basé sur le 999 est activé par défaut. Ce service est activé automatiquement à l'aide de capteurs embarqués afin de permettre le signalement d'un accident grave éventuel.

Il sera également activé automatiquement si le véhicule est doté d'un système TPS qui ne fonctionne pas, dans le cas d'un accident grave.

Le système eCall embarqué fondé sur le service 999 peut également être activé manuellement en cas de besoin. Instructions pour l'activation manuelle du système : nous vous renvoyons au chapitre concerné.

En cas de défaillance critique du système qui désactiverait le système embarqué eCall basé sur le 999, l'avertissement suivant sera donné aux occupants du véhicule : se référer à cette section

### Information sur le traitement des données

Tout traitement des données personnelles via le système embarqué eCall basé sur le 999 doit être conforme à la loi sur la protection des données à caractère personnel prévue dans les Directives 95/46/CE (1) et 2002/58/CE (2) du Parlement européen et du Conseil, et doit, notamment, se fonder sur la nécessité de protéger les intérêts vitaux des personnes conformément à l'Article 7(d) de la Directive 95/46/CE (3)

Le traitement de ces données est strictement limité au traitement de l'appel eCall envoyé au 999, le numéro d'urgence européen unique.

#### Types de données et leurs destinataires

Le système eCall embarqué fondé sur le numéro 999 ne peut collecter et traiter que les données suivantes :

- le numéro de châssis
- le type du véhicule (véhicule de transport de personnes ou véhicule utilitaire léger)
- le mode de propulsion du véhicule (essence/gazole/GNC/GPL/électricité/hydrogène)
- les dernières positions du véhicule et la direction suivie
- le fichier-journal enregistrant l'activation automatique du système, avec horodatage
- les autres données suivantes (si équipé) : non applicable

Les destinataires des données traitées par le système embarqué eCall basé sur le 999 sont les points d'appel de sécurité publique correspondants, désignés par les autorités publiques respectives du pays sur le territoire duquel ils se trouvent, pour recevoir d'abord et traiter les appels eCall vers le numéro d'urgence unique européen 999. Informations supplémentaires (si équipé) : non applicable

- (1) Directive 95/46/CE du Parlement européen et du Conseil, du 24 octobre 1995, relative à la protection des personnes physiques à l'égard du traitement des données à caractère personnel et à la libre circulation de ces données (OJ L 281, 23.11.1995, p. 31).
- (2) Directive 2002/58/CE du Parlement européen et du Conseil du 12 juillet 2002 concernant le traitement des données à caractère personnel et la protection de la vie privée dans le secteur des communications électroniques (Directive vie privée et communications électroniques) (OJ L 201, 31.7.2002, p. 37).
- (3) La directive 95/46/EC a été abrogée par le Règlement (UE) 2016/679 du Parlement européen et du Conseil du 27 avril 2016 relatif à la protection des personnes physiques à l'égard du traitement des données à caractère personnel et à la libre circulation de ces données (Règlement général sur la protection des données) (OJ L 119, 4.5.2016, p. 1). Le règlement est entré en vigueur le 25 mai 2018.

#### Modalités de traitement des données

Le système eCall embarqué fondé sur le numéro 999 est conçu de manière à garantir que les données contenues dans la mémoire du système ne sont pas accessibles en dehors de celui-ci avant le déclenchement d'un appel eCall. Remarques supplémentaires (si équipé) : sans objet

Le système eCall embarqué fondé sur le numéro 999 est conçu de façon à garantir qu'il n'est pas traçable et ne fait pas l'objet d'une surveillance constante en mode de fonctionnement normal. Remarques supplémentaires (si équipé) : sans objet

Le système eCall embarqué fondé sur le numéro 999 est conçu de manière à garantir que les données de la mémoire interne du système sont automatiquement et constamment effacées.

Les données de localisation du véhicule sont continuellement écrasées dans la mémoire interne du système afin que celui-ci ne conserve en permanence, au maximum, que les trois dernières positions du véhicule, informations nécessaires au fonctionnement normal du système.

Le journal des données d'activité du système embarqué eCall basé sur le 999 n'est conservé que le temps nécessaire pour atteindre l'objectif de traitement de l'appel d'urgence eCall et, en tout cas, pas plus de 13 heures à partir du moment où l'appel d'urgence eCall a été lancé. Remarques supplémentaires (si équipé) : sans objet

### ***Modalités d'exercice des droits de la personne concernée***

La personne concernée (à savoir le propriétaire du véhicule) dispose d'un droit d'accès aux données et a également le droit, si nécessaire, de demander la rectification, l'effacement ou le verrouillage de données la concernant dont le traitement n'est pas conforme aux dispositions de la directive 95/46/CE. Tout tiers auquel les données ont été communiquées doit être notifié de toute rectification, de tout effacement ou de tout verrouillage effectué conformément avec ladite directive, sauf si cela s'avère impossible ou suppose un effort disproportionné.

La personne concernée a le droit d'introduire une plainte auprès de l'autorité compétente en matière de protection des données si elle estime que ses droits ont été violés à la suite du traitement de données à caractère personnel la concernant.

Contactez le service responsable du traitement des demandes d'accès (si équipé) : non applicable

## **Système eCall pour les Émirats arabes unis**



Éléments du système eCall pour les Émirats arabes unis, installés dans l'habitacle :

- (1) Bouton SOS
- (2) DEL

**Bouton SOS :** le conducteur/passager lance un appel d'urgence au service unique de répartition des tâches en appuyant sur le bouton.

**LED :** La LED s'allume durant 3 secondes lorsque le bouton de démarrage/d'arrêt est sur la position ON. Ensuite, en cas de fonctionnement normal du système, elles s'éteignent.

S'il y a des problèmes dans le système, le témoin SOS s'allume dans le combiné d'instruments.

### Signalement automatique d'un accident

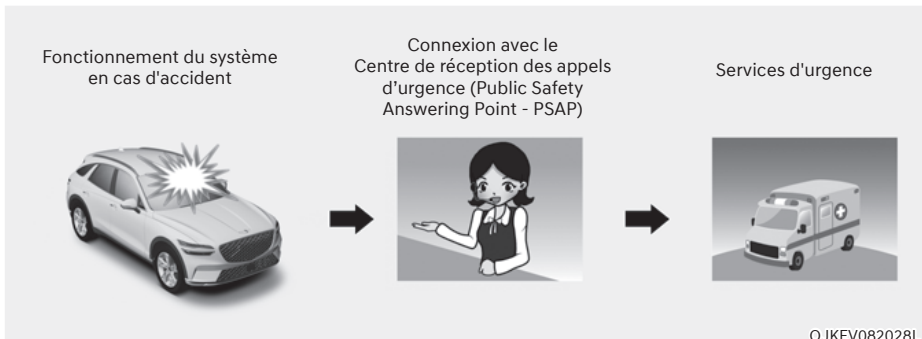

Le dispositif eCall pour les Émirats arabes unis envoie automatiquement un appel d'urgence au centre de réception des appels d'urgence (PSAP) en vue de l'envoi d'un service de secours dans le cas d'un accident de la route.

Pour les services d'urgence et de soutien appropriés, le système eCall pour les Émirats arabes unis transmet automatiquement les données de l'accident au centre de réception des appels de sécurité publique (PSAP) lorsqu'un accident de la circulation est détecté.

Dans ce cas, l'appel d'urgence ne peut pas être raccroché en appuyant sur le bouton SOS et le système eCall pour les Émirats arabes unis reste connecté jusqu'à ce que l'agent des services d'urgence qui reçoit l'appel, déconnecte l'appel d'urgence.

En cas d'accident de la circulation mineur, le système eCall pour les Émirats arabes unis ne peut pas exécuter un appel d'urgence. Toutefois, un appel d'urgence peut être passé manuellement en appuyant sur le bouton SOS.



#### **ATTENTION**

**Le système ne peut pas fonctionner en cas d'absence de transmission mobile et de signaux GPS et Galileo.**

## Déclaration manuelle d'accident

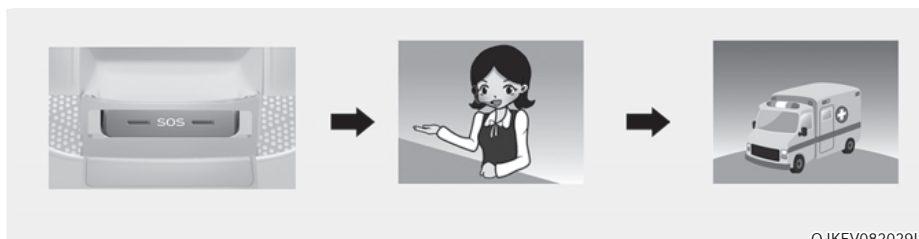

OJKEV082029L

Le conducteur ou le passager peut envoyer un appel d'urgence au centre de réception des appels d'urgence (PSAP), en appuyant sur le bouton SOS pour appeler les services de secours.

Un appel vers les services d'urgence via le système eCall pour les Émirats arabes unis peut être annulé en appuyant à nouveau sur le bouton SOS uniquement avant la connexion d'appel.

Après l'activation de l'appel d'urgence en mode manuel (pour les services d'urgence et d'assistance appropriés), le système eCall pour les Émirats arabes unis transmet automatiquement les données de l'accident de la route / ou les données sur un autre accident à l'agent du centre d'appel de la sécurité publique (pendant l'appel d'urgence) en appuyant sur le bouton SOS.

Si le conducteur ou le passager appuie accidentellement sur le bouton SOS, il est possible d'annuler l'appel en appuyant à nouveau sur le bouton. (Pour la Russie)

Il peut être annulé par une nouvelle pression sur le bouton après 3 secondes. Il ne peut plus être annulé par la suite. (Sauf pour la Russie)

En cas d'accident de la route ou d'autres accidents, pour activer un appel d'urgence en mode manuel, il est nécessaire :

1. d'arrêter le véhicule en respectant le Code de la route afin de garantir votre propre sécurité ainsi que celle des autres usagers de la route ;
2. d'appuyer sur le bouton SOS : lorsque l'on appuie sur le bouton SOS, le dispositif est enregistré dans le réseau de communication téléphonique sans fil et les données minimales relatives au véhicule et à sa situation sont collectées conformément aux exigences techniques de l'appareil. Après cette connexion avec l'agent du système eCall pour les Émirats arabes unis effectuée pour éclaircir les raisons (conditions) de l'appel d'urgence.
3. Une fois les raisons de l'appel d'urgence communiquées, l'agent du centre de réception des appels d'urgence (PSAP) envoie les services de secours et clôture l'appel d'urgence.

Si l'appel d'urgence n'a pas été effectué conformément à la procédure mentionnée ci-dessus, l'appel d'urgence sera considéré comme erroné.



## AVERTISSEMENT

Alimentation d'urgence du système eCall pour les Émirats arabes unis par la batterie

- La batterie du système eCall pour les Émirats arabes unis fournit de l'énergie pendant 1 heure en cas de coupure de l'alimentation principale du véhicule due à la collision pendant les situations d'urgence.
- La batterie du système eCall pour les Émirats arabes unis doit être remplacée tous les 4 ans. Pour plus d'informations, nous vous renvoyons au calendrier des entretiens, au chapitre 9.

Le témoin SOS s'allume dans le combiné d'instruments (dysfonctionnement du système)

Si le témoin SOS s'allume dans des conditions de conduite normales, cela peut indiquer un dysfonctionnement du système eCall pour les Émirats arabes unis. Veuillez dans ce cas faire vérifier le système eCall pour les Émirats arabes unis chez un concessionnaire agréé pour les produits de la marque Genesis.

Dans le cas contraire, le fonctionnement correct du système eCall pour les Émirats arabes unis dans votre véhicule n'est pas garanti. Le propriétaire du véhicule est dans ce cas seul responsable des conséquences pouvant découler du non-respect des conditions stipulées ci-dessus.

## Retrait ou modification arbitraire

Le système eCall pour les Émirats arabes unis appelle les services d'urgence pour une assistance. Par conséquent, le retrait ou la modification arbitraire des réglages du système eCall pour les Émirats arabes unis peut affecter votre sécurité. Le système risque par ailleurs d'envoyer erronément un appel d'urgence au centre de réception des appels d'urgence (PSAP). Nous vous prions donc de ne pas effectuer de modifications vous-même ou par des tiers sur les réglages de l'équipement du système eCall pour les Émirats arabes unis installé dans votre voiture.

# 9. Entretien

Compartiment moteur .....	9-3
Services de maintenance .....	9-4
Responsabilité du propriétaire .....	9-4
Précautions concernant la maintenance par le propriétaire.....	9-4
Entretien par le propriétaire .....	9-5
Calendrier d'entretien du propriétaire .....	9-6
Opérations d'entretien programmées.....	9-7
Calendrier d'entretien normal .....	9-8
Entretien en conditions d'utilisation difficiles.....	9-10
Explication des éléments de maintenance programmée .....	9-11
Liquide de refroidissement .....	9-12
Liquide de frein .....	9-13
Contrôle du niveau du liquide de frein .....	9-13
Liquide du réducteur .....	9-14
Liquide lave-glace.....	9-14
Vérification du niveau du liquide lave-glace .....	9-14
Filtre à air de l'habitacle .....	9-15
Inspection du filtre .....	9-15
Remplacement du filtre .....	9-15
Balais d'essuie-glace .....	9-17
Inspection des balais .....	9-17
Remplacement des balais .....	9-17
Batterie (12 Volt).....	9-20
Pour un meilleur entretien de la batterie.....	9-21
Remplacement de la pile .....	9-21
Étiquette de capacité de la batterie.....	9-22
Recharge de la batterie 12 V .....	9-22
Réinitialisation .....	9-23

Pneus et roues.....	9-24
Entretien des pneus .....	9-24
Pressions de gonflage des pneus recommandées à froid .....	9-24
Vérifier la pression de gonflage des pneus .....	9-25
Permutation des pneus.....	9-26
Parallélisme et équilibrage des pneus .....	9-26
Remplacement des pneus.....	9-27
Remplacement des roues.....	9-28
Adhérence des pneus .....	9-28
Maintenance des pneus.....	9-28
Informations figurant sur le flanc des pneus.....	9-28
Pneu à profil bas .....	9-31
Fusibles.....	9-32
Remplacement des fusibles du tableau de bord .....	9-33
Remplacement de fusible du panneau de compartiment moteur .....	9-34
Description du panneau de fusibles/relais.....	9-35
Ampoules d'éclairage .....	9-46
Remplacement des phares, des feux de position, des clignotants et des feux diurnes .....	9-48
Réglage des phares.....	9-48
Remplacement de l'éclairage du bas de la porte .....	9-51
Remplacement d'une ampoule du feu combiné arrière .....	9-51
Remplacement du feu antibrouillard arrière.....	9-51
Remplacement du feu stop surélevé.....	9-52
Remplace de l'ampoule de la plaque d'immatriculation.....	9-52
Remplacement de l'ampoule du compartiment de rangement avant.....	9-53
Remplacement de l'ampoule de l'éclairage intérieur.....	9-53
Entretien et aspect.....	9-55
Entretien extérieur .....	9-55
Entretien de l'intérieur .....	9-60



## COMPARTIMENT MOTEUR

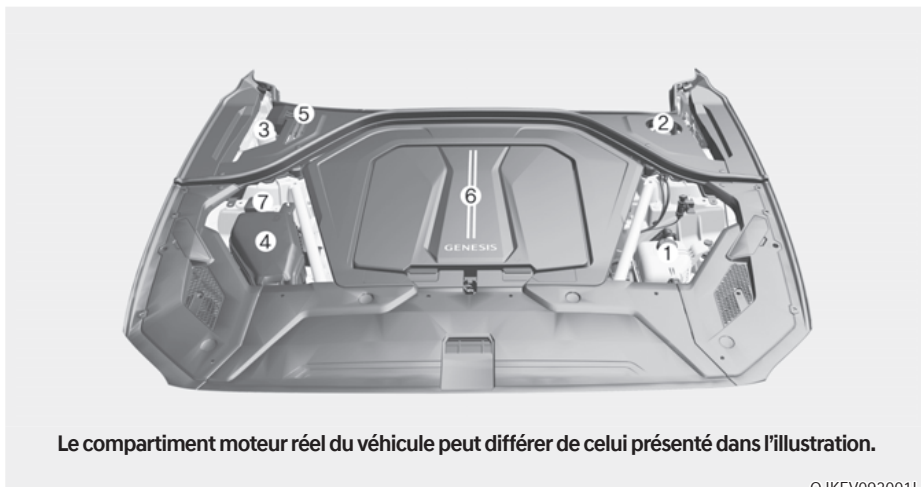

1. Réservoir de liquide de refroidissement
2. Réservoir de liquide de frein
3. Réservoir de liquide de lave-glace
4. Boîtier à fusibles
5. Filtre à air de l'habitacle
6. Compartiment de rangement avant
7. Borne négative (châssis) pour démarrage à l'aide de câbles

## SERVICES DE MAINTENANCE

Lors de l'entretien ou de l'inspection de votre véhicule, nous vous conseillons de faire preuve de la plus grande prudence pour éviter tout dommage matériel ou corporel.

Nous vous conseillons de confier l'inspection et la réparation du véhicule à un concessionnaire agréé pour les produits de la marque Genesis. Un concessionnaire agréé pour les produits de la marque Genesis répond aux normes de qualité de service de Genesis et bénéficie de l'assistance technique de Genesis pour vous garantir un niveau de satisfaction élevé.

### Responsabilité du propriétaire

Le propriétaire est responsable des opérations d'entretien et doit en conserver une trace.

Vous devez conserver les documents indiquant qu'un entretien approprié a été effectué sur votre véhicule, conformément aux tableaux d'opérations d'entretien programmées, indiqués dans les pages suivantes. Ces informations vous seront nécessaires pour établir votre conformité avec les exigences d'entretien et de maintenance de la garantie de votre véhicule.

Les réparations et réglages nécessaires suite à un entretien inapproprié ou un défaut d'application des procédures d'entretien obligatoires ne sont pas couverts.

### Précautions concernant la maintenance par le propriétaire

Un entretien inadéquat, incomplet ou insuffisant peut entraîner des problèmes de fonctionnement de votre véhicule qui pourraient entraîner des dommages au véhicule, un accident ou des blessures corporelles. Ce chapitre ne fournit des instructions que pour les éléments d'entretien faciles à effectuer.

Votre véhicule ne doit en aucun cas être modifié. Toute modification peut affecter les performances, la sécurité ou la durée de vie de votre véhicule, et enfreindre en plus les conditions des garanties limitées couvrant le véhicule.

### REMARQUE

**Un entretien inapproprié par le propriétaire pendant la période de garantie peut affecter la couverture de la garantie. Pour plus de détails, lisez le passeport d'entretien séparé fourni avec le véhicule. Si vous n'êtes pas sûr de la procédure d'entretien ou de maintenance, faites-la effectuer par un concessionnaire agréé pour les produits de la marque Genesis.**

## ENTRETIEN PAR LE PROPRIÉTAIRE



### AVERTISSEMENT

Il peut être dangereux d'effectuer des travaux d'entretien sur un véhicule. Si vous n'avez pas suffisamment de connaissances et d'expérience ou si vous ne disposez pas des outils et de l'équipement appropriés pour effectuer le travail, nous recommandons de le faire réaliser par un concessionnaire agréé pour les produits de la marque Genesis. Respectez TOUJOURS ces précautions pour effectuer les travaux d'entretien :

- Stationnez le véhicule sur une surface nivelée. Choisissez le mode P (Stationnement), serrez le frein de stationnement, puis appuyez sur le bouton de démarrage/d'arrêt pour le mettre en position OFF.
- Bloquez les roues (avant et arrière) pour immobiliser le véhicule.  
Enlevez les vêtements amples ou les bijoux qui peuvent s'emmêler dans les pièces en mouvement.
- Tenez la batterie éloignée de toute source de flammes, d'étincelles ou de fumée.



### AVERTISSEMENT

Veillez à mettre le bouton de démarrage/d'arrêt en position OFF pour couper le véhicule avant de réaliser la moindre intervention d'entretien.

Les listes suivantes sont des vérifications et des inspections de véhicules qui doivent être effectuées par le propriétaire ou un concessionnaire agréé pour les produits de la marque Genesis aux fréquences indiquées pour assurer la sécurité et la fiabilité du fonctionnement de votre véhicule.

Toute condition défavorable doit être portée à l'attention de votre concessionnaire dès que possible.

Ces vérifications du véhicule d'entretien par le propriétaire ne sont généralement pas couvertes par les garanties et vous pourriez être facturé pour la main-d'œuvre, les pièces et les lubrifiants utilisés.

Le système de commande électrique du véhicule pourrait provoquer le dysfonctionnement d'un stimulateur cardiaque ou de tout autre organe interne artificiel ou avoir d'autres impacts négatifs sur ceux-ci. Veillez à vous renseigner auprès du fabricant du dispositif médical sur l'impact du système de commande électrique.

## Calendrier d'entretien du propriétaire

### *Au moment d'arrêter la charge :*

- Vérifier le niveau de liquide de refroidissement.
- Vérifiez le niveau de liquide lave-glace.
- Vérifiez la pression de gonflage des pneus.



### AVERTISSEMENT



**Soyez prudent lorsque vous vérifiez le niveau de liquide de refroidissement et que le compartiment moteur est chaud. Le liquide de refroidissement pourrait être projeté par l'ouverture et causer des brûlures graves et d'autres blessures.**

### *Lorsque vous conduisez votre véhicule :*

- Vérifiez s'il y a des vibrations dans le volant. Notez s'il y a une augmentation de l'effort à la direction ou du jeu dans le volant, ou un changement dans sa position en ligne droite.
- Notez si votre véhicule tourne légèrement ou « tire » en permanence d'un côté en roulant sur une route plane.
- Lorsque vous arrêtez le véhicule, vérifiez s'il produit des bruits inhabituels ou s'il tire d'un côté, si la course de la pédale de frein a augmenté ou si la pédale est plus dure.
- En cas de fonctionnement non optimal ou inhabituel de votre réducteur, vérifiez le niveau d'huile de changement de vitesse.
- Vérifier la fonction de changement de vitesse P (stationnement).
- Vérifiez le frein de stationnement.
- Recherchez des traces de fuites sous votre véhicule (l'écoulement d'eau de la climatisation pendant et après l'utilisation du système est normal).

### *Au moins chaque mois :*

- Vérifier le niveau de liquide de refroidissement dans le réservoir.
- Vérifier le fonctionnement de tous les feux, y compris les feux stop, de direction et de détresse.
- Vérifier la pression de gonflage de tous les pneus, y compris la roue de secours (si équipé) sur les pneus usés, avec des signes d'usure inégale, ou qui sont endommagés.
- Vérifier le serrage des écrous de goujon de roue.

### *Au moins deux fois par an :(c.-à-d., chaque printemps et chaque automne)*

- Vérifiez que les flexibles du radiateur, du chauffage et de la climatisation ne présentent pas de fuites ou de dommages.
- Vérifiez le fonctionnement de l'aérosol lave-glace et des essuie-glaces. Nettoyez les balais d'essuie-glace avec un chiffon propre imbibé de liquide lave-glace.
- Vérifiez l'alignement des phares.
- Vérifiez le fonctionnement et l'usure des ceintures de sécurité.

### *Au moins une fois par an :*

- Nettoyez les orifices d'évacuation de la carrosserie et des portes.
- Lubrifiez les charnières de porte et de capot.
- Lubrifiez les serrures et les fermetures de porte et de capot.
- Lubrifiez les caoutchoucs d'étanchéité des portes.
- Vérifiez le système de climatisation.
- Inspectez et lubrifiez la tringlerie et les commandes du changement de vitesse.
- Nettoyez la batterie (12 V) et les bornes.
- Vérifier le niveau de liquide de frein.

## OPÉRATIONS D'ENTRETIEN PROGRAMMÉES

Suivez le calendrier d'entretien normal si vous n'utilisez pas votre véhicule dans les conditions suivantes. Si l'une de ces conditions s'applique, suivez le calendrier de maintenance dans des conditions d'utilisation extrêmes.

- Conduite répétée sur une courte distance inférieure à 8 km (5 miles) à température normale ou inférieure à 16 km (10 miles) par temps de gel
- Conduite sur routes accidentées, poussiéreuses, boueuses, non goudronnées, en gravier ou sablées
- Conduite dans des zones dans lesquelles du sel ou d'autres produits corrosifs sont utilisés, ou par temps très froid
- Conduite dans des conditions très poussiéreuses
- Conduite dans un trafic dense avec une température ambiante supérieure à 32 °C (90°F) en consommant plus de 50 % de l'énergie électrique.
- Conduite répétée dans des côtes, des descentes ou sur des routes montagneuses
- Utilisation pour le remorquage ou le camping, et la conduite avec chargement sur le toit
- Utilisation du véhicule comme taxi ou comme véhicule commercial, de patrouille ou de remorquage
- Conduite fréquente à haute vitesse ou accélération/décélération rapide
- Arrêts et redémarrages fréquents

Si votre véhicule est utilisé dans les conditions ci-dessus, vous devez inspecter, remplacer ou refaire le plein plus souvent que le calendrier d'entretien normal suivant. Après les périodes ou les distances indiquées dans le tableau, continuez à respecter les intervalles d'entretien prescrits.

## Calendrier d'entretien normal

Les interventions suivantes de maintenance sont nécessaires pour assurer les bonnes performances du véhicule.

Conservez les reçus de toutes les interventions réalisées sur le véhicule pour protéger votre garantie. Lorsque le kilométrage et l'heure sont indiqués, la fréquence de l'entretien est déterminée par la première éventualité.

INTERVALLES D'ENTRETIEN	Nombre de mois ou distance parcourue, au premier des deux termes échu										
	Mois	24	48	72	96	120	144	168	192		
	Miles*1 000	20	40	60	80	100	120	140	160		
ÉLÉMENT	Km*1 000	30	60	90	120	150	180	210	240		
Système de refroidissement		I	I	I	I	I	I	I	I	I	
Liquide de refroidissement*1		Pour commencer, remplacez à 180 000 km (120 000 miles) ou à 120 mois, par la suite, remplacez tous les 30 000 km (25 000 miles) ou 24 mois.									
Liquide du réducteur		I	I	I	I	I	I	I	I	I	
État de la batterie auxiliaire 12 volts	Pour l'Europe	I	I	I	I	I	I	I	I	I	
	Sauf Europe	Inspecter tous les 15 000 km (10 000 miles) ou tous les 12 mois									
Tous les circuits électriques		I	I	I	I	I	I	I	I	I	
Boulon et écrous du châssis et de la carrosserie		I	I	I	I	I	I	I	I	I	
Disques et plaquettes de frein		I	I	I	I	I	I	I	I	I	
Liquide de frein		R	R	R	R	R	R	R	R	R	
Conduites, flexibles et raccords du système de freinage		I	I	I	I	I	I	I	I	I	
Pédale de frein		I	I	I	I	I	I	I	I	I	

I : inspecter et le cas échéant, régler, corriger, nettoyer ou remplacer

R : Remplacer ou changer.

\*1: Lorsque vous remplacez ou ajoutez du liquide de refroidissement, nous vous recommandons de vous rendre chez un concessionnaire agréé pour les produits de la marque Genesis.

## Calendrier d'entretien normal

ENTRETIEN ÉLÉMENT	INTERVALLES D'ENTRETIEN										
	Nombre de mois ou distance parcourue, au premier des deux termes échu										
Mois	24	48	72	96	120	144	168	192			
Miles×1 000	20	40	60	80	100	120	140	160			
Km×1 000	30	60	90	120	150	180	210	240			
Compresseur de climatisation	I	I	I	I	I	I	I	I			
Réfrigérant de climatisation	I	I	I	I	I	I	I	I			
Filtre à air de l'habitacle	Pour l'Europe	R	R	R	R	R	R	R	R	R	R
	Sauf Europe	Remplacement tous les 15 000 km (10 000 miles)									
Joint à rotule de la suspension avant	I	I	I	I	I	I	I	I			
Pile du système eCall pan-européen (si équipé) / pile du système eCall pour les Émirats arabes unis (si équipé)	Remplacer tous les 4 ans										
Frein de stationnement	I	I	I	I	I	I	I	I			
Boîtier de direction, transmissions et soufflets	I	I	I	I	I	I	I	I			
Pneus (pression et usure)	I	I	I	I	I	I	I	I			
Arbre de transmission et soufflets	I	I	I	I	I	I	I	I			

I : inspecter et le cas échéant, régler, corriger, nettoyer ou remplacer

R : Remplacer ou changer.

## Entretien en conditions d'utilisation difficiles

Les éléments suivants doivent être entretenus plus fréquemment sur les voitures principalement utilisées dans des conditions extrêmes.

Voir le tableau ci-dessous pour connaître les intervalles de maintenance appropriés.

R : Remplacer

I : inspecter et le cas échéant, régler, corriger, nettoyer ou remplacer

Élément d'entretien	Opération d'entretien	Intervalles d'entretien	Conditions de conduite
Filtre à air de l'habitacle	R	Remplacer plus fréquemment selon l'état	B, D, F
Disques et plaquettes de frein, étriers et disques	I	Inspectez plus fréquemment selon l'état	B, C, D, E, F, G, H, I, J
Arbre de transmission et soufflets	I	Inspectez plus fréquemment selon l'état	B, C, D, E, F, G, H, I
Joint à rotule de la suspension avant	I	Inspectez plus fréquemment selon l'état	B, C, D, E, F
Liquide du réducteur	R	Tous les 120 000 km (80 000 miles)	B, D, G, H
Boîtier de direction, transmissions et soufflets	I	Inspectez plus fréquemment selon l'état	C, D, E, F, G

### Conditions sévères de conduite

- A. Conduite répétée sur une courte distance inférieure à 8 km (5 miles) à température normale ou inférieure à 16 km (10 miles) par temps de gel
- B. Conduite sur routes accidentées, poussiéreuses, boueuses, non goudronnées, en gravier ou sablées
- C. Conduite dans des zones dans lesquelles du sel ou d'autres produits corrosifs sont utilisés, ou par temps très froid
- D. Conduite dans des conditions très poussiéreuses
- E. Conduite dans un trafic dense avec une température ambiante supérieure à 32 °C (90°F) en consommant plus de 50 % de l'énergie électrique.
- F. Conduite répétée dans des côtes, des descentes ou sur des routes montagneuses
- G. Utilisation pour le remorquage ou le camping, et la conduite avec chargement sur le toit
- H. Utilisation du véhicule comme taxi ou comme véhicule commercial, de patrouille ou de remorquage
- I. Conduite fréquente à haute vitesse ou accélération/décélération rapide
- J. Arrêts et redémarrages fréquents



## EXPLICATION DES ÉLÉMENTS DE MAINTENANCE PROGRAMMÉE

### Système de refroidissement

Vérifiez que les composants du système de refroidissement, tels que le radiateur, le réservoir de liquide de refroidissement, les flexibles et les raccords, ne fuient pas et ne sont pas endommagés. Remplacez les pièces endommagées.

### Liquide de refroidissement

Le liquide de refroidissement doit être changé aux intervalles indiqués dans le calendrier d'entretien.

### Liquide du réducteur

Le liquide d'engrenage de réduction doit être inspecté selon les intervalles spécifiés dans le programme d'entretien.

### Flexibles et conduites de frein

Vérifiez visuellement la bonne installation, les frottements, les fissures, la détérioration et les fuites. Remplacez immédiatement toute pièce détériorée ou endommagée.

### Liquide de frein

Vérifiez le niveau du liquide de frein dans le réservoir de liquide de frein. Le niveau doit se situer entre les repères MIN et MAX sur le côté du réservoir. Utilisez uniquement de l'huile de frein hydraulique conforme à la spécification DOT 4.

### Disques et plaquettes de frein, étriers et rotors

Vérifiez que les plaquettes, le disque et le rotor ne présentent pas d'usure excessive. Inspectez les étriers pour détecter toute fuite de liquide.

Pour plus d'informations sur la vérification de la limite des plaquettes ou des garnitures, nous vous recommandons de consulter le site Web de Genesis.

(<http://service.hyundai-motor.com>)

### Boulons de fixation de la suspension

Vérifiez que les connexions de la suspension ne sont pas desserrées ou endommagées. Resserrez au couple spécifié.

### Boîtier de direction, biellette et soufflets/joint à rotule du bras inférieur

Lorsque le véhicule est à l'arrêt et qu'il est coupé, vérifiez que le volant ne présente pas un jeu excessif. Vérifiez que la tringlerie n'est pas pliée ou endommagée. Vérifiez que les soufflets anti-poussière et les joints à rotule ne sont pas détériorés, fissurés ou endommagés.

Remplacez les pièces endommagées.

### Arbres de transmission et soufflets

Vérifiez si les arbres d'entraînement, les soufflets et les pinces ne sont pas fissurés, détériorés ou endommagés. Remplacez les pièces endommagées et, si nécessaire, enduisez-les de graisse.

### Réfrigérant de climatisation

Vérifiez que les conduites et les raccords du système de climatisation ne présentent pas de fuites ou de signes de détérioration.

## LIQUIDE DE REFROIDISSEMENT



OJKEV091002

Vérifiez l'état et les raccords de tous les flexibles du circuit de refroidissement et des flexibles de chauffage. Remplacez les flexibles anormalement enflés ou détériorés.

Lorsque les pièces du compartiment moteur sont refroidies, le niveau de liquide de refroidissement doit se situer entre les repères MAX ou F et MIN ou L du réservoir.

Si le niveau du liquide de refroidissement est bas, nous vous conseillons de faire inspecter le véhicule par un concessionnaire agréé pour les produits de la marque Genesis.

 **AVERTISSEMENT**

Le moteur électrique du ventilateur de refroidissement peut continuer à fonctionner ou à démarrer lorsque le véhicule ne tourne pas et peut provoquer des blessures graves.

Tenez les mains, les vêtements et les outils éloignés des pales tournantes du ventilateur de refroidissement.

Le moteur électrique du ventilateur de refroidissement est commandé par la température du liquide de refroidissement, la pression du réfrigérant et la vitesse du véhicule. Lorsque la température du liquide de refroidissement du véhicule baisse, le moteur électrique s'arrête automatiquement. Tout cela est parfaitement normal.

 **AVERTISSEMENT**

- 

Vérifiez le niveau de liquide de refroidissement après que le compartiment moteur a refroidi. Le niveau de liquide de refroidissement est influencé par la température. Si le bouchon du réservoir de liquide de refroidissement est déposé alors que la température du liquide est élevée, du liquide de refroidissement et de la vapeur chauds pourraient être projetés sous pression et provoquer de graves blessures.
- Vérifiez que le bouchon du liquide de refroidissement est correctement fermé après le remplissage du liquide de refroidissement. Sinon, le moteur risque de surchauffer pendant la conduite.

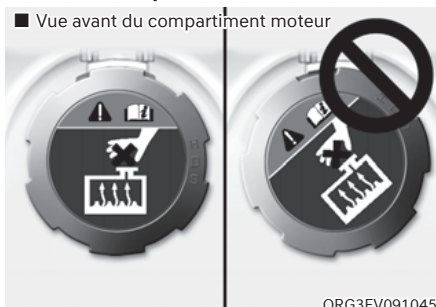

ORG3EV091045

- Vérifiez que l'étiquette du bouchon du liquide de refroidissement est à l'endroit et bien visible.



ORG3EV091043

- Vérifiez que les petites protubérances situées à l'intérieur du bouchon de liquide de refroidissement soient bien enclenchées.

## LIQUIDE DE FREIN

### Contrôle du niveau du liquide de frein



©JKEV091003

Vérifiez régulièrement le niveau de liquide dans le réservoir. Le niveau du liquide doit se trouver entre les repères MAX et MIN sur le côté du réservoir.

Avant de retirer le bouchon du réservoir et d'ajouter du liquide de frein, nettoyez soigneusement la zone autour du bouchon du réservoir pour éviter toute contamination du liquide de frein.

Si le niveau est bas, ajouter le liquide de frein spécifié au niveau MAX. Le niveau baisse à mesure que les kilomètres s'accumulent. C'est une condition normale associée à l'usure des garnitures de frein. Si le niveau de liquide est trop bas, nous vous recommandons de faire inspecter le système de freinage par un concessionnaire agréé pour les produits de la marque Genesis.



### AVERTISSEMENT

Si le système de freinage nécessite des ajouts fréquents de liquide, cela pourrait indiquer une fuite dans le système de freinage. Nous vous conseillons de faire inspecter le véhicule par un concessionnaire agréé pour les produits de la marque Genesis.



### AVERTISSEMENT

Veillez à ce que le liquide de frein n'entre pas en contact avec vos yeux. Si du liquide de frein entre en contact avec vos yeux, rincez-les à l'eau claire pendant au moins 15 minutes et consultez immédiatement un médecin.

### REMARQUE

- Ne laissez pas le liquide de frein entrer en contact avec la peinture de la carrosserie du véhicule, car cela pourrait l'endommager.
- N'utilisez JAMAIS du liquide de frein/ d'embrayage qui a été exposé à l'air libre pendant une longue durée car sa qualité ne peut être garantie.
- N'utilisez pas le mauvais type de liquide de frein. Quelques gouttes d'huile minérale dans votre système de freinage peuvent endommager les pièces du système de freinage.



### Informations

N'utiliser que le liquide de frein prescrit (voir la section "Lubrifiants et débits recommandés" au chapitre 2).

## LIQUIDE DU RÉDUCTEUR

Le véhicule ne dispose pas d'une jauge de niveau de liquide du réducteur. Vérifiez régulièrement le liquide du réducteur tous les 60 000 km (40 000 miles). En cas de conduite dans des conditions difficiles, utilisez le calendrier d'entretien pour l'utilisation en conditions difficiles et nous recommandons de consulter un concessionnaire agréé pour les produits de la marque Genesis.

## LIQUIDE LAVE-GLACE

### Vérification du niveau du liquide lave-glace

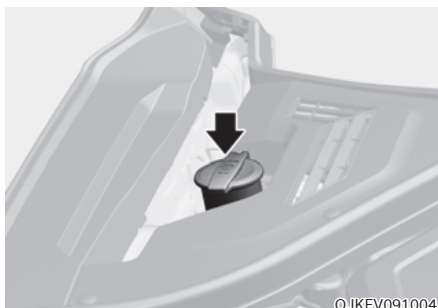

Vérifier le niveau de liquide du réservoir de lave-glace et ajouter le liquide nécessaire. Vous pouvez utiliser de l'eau plate si vous ne disposez pas de liquide lave-glace. Dans ce cas, utilisez un produit nettoyant antigel si le climat est froid pour éviter le gel.



### AVERTISSEMENT

**Pour éviter des blessures graves ou la mort, prenez les précautions de sécurité suivantes lors de l'utilisation du liquide lave-glace :**

- **N'introduisez pas de liquide de refroidissement ou d'antigel dans le réservoir du liquide de lave-glace. Le liquide de refroidissement peut sérieusement obscurcir la visibilité lorsqu'il est pulvérisé sur le pare-brise et peut causer une perte de contrôle du véhicule, entraînant un accident ou des dommages à la peinture et aux garnitures de carrosserie.**
- **Tenez le liquide lave-glace et le réservoir éloignés de toute source de flammes ou d'étincelles. Le liquide de lave-glace peut contenir de l'alcool et peut être inflammable.**
- **Ne buvez pas de liquide lave-glace et évitez tout contact avec la peau. Le liquide lave-glace est nocif pour les humains et les animaux.**
- **Garder le liquide lave-glace hors de portée des enfants et des animaux.**

## FILTRE À AIR DE L'HABITACLE

### Inspection du filtre

Le filtre à air d'habitacle doit être remplacé conformément au calendrier d'entretien. Si le véhicule est utilisé pendant une longue période dans des villes très polluées par l'air ou sur des routes poussiéreuses et accidentées, il doit être inspecté plus fréquemment et remplacé plus tôt. Remplacer le filtre à air d'habitacle en suivant la procédure ci-dessous et veiller à ne pas endommager d'autres composants.

### Remplacement du filtre



1. Ouvrez la boîte à gants et déposez la tige de soutien (1).

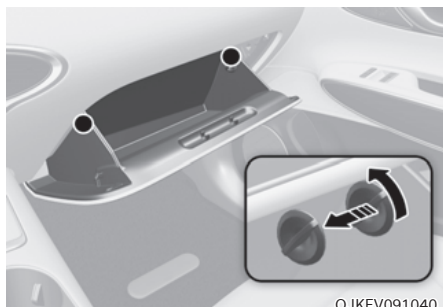

2. Enlevez les butées des deux côtés pour permettre à la boîte à gants de pendre librement sur les charnières.



3. Maintenez la serrure (1) du côté droit du couvercle enfoncée.
4. Retirer (2) le couvercle
5. Remplacer le filtre à air d'habitacle.
6. Procédez au remontage en suivant l'ordre inverse du démontage.

### Compartment moteur (si équipé)

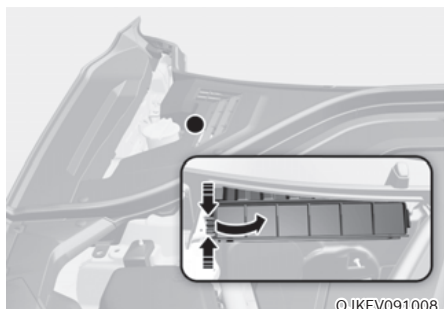

1. Déposez le couvercle du filtre à air d'habitacle en faisant sortir le clip de fixation à l'aide d'un outil fin.
2. Maintenez la serrure du côté droit du couvercle enfoncée et faites sortir le couvercle.
3. Remplacer le filtre à air d'habitacle.
4. Procédez au remontage en suivant l'ordre inverse du démontage.

### REMARQUE



**Installer un nouveau filtre à air d'habitacle dans la bonne direction, le symbole de la flèche (↴) vers le bas, pour éviter le bruit et une efficacité réduite.**

## BALAIS D'ESSUIE-GLACE

### Inspection des balais

La contamination du pare-brise ou des balais d'essuie-glace par des corps étrangers affecte l'efficacité des essuie-glaces.

Les sources courantes de contamination sont les insectes, la sève des arbres et les traitements à la cire chaude utilisés par certains lave-autos commerciaux. Si les lames ne s'essuient pas correctement, nettoyer la vitre et les lames avec un bon nettoyant ou un détergent doux, puis rincer abondamment à l'eau propre.

#### REMARQUE

Pour éviter d'endommager les balais d'essuie-glace, les bras ou d'autres composants, ne le faites pas :

- Utiliser de l'essence, du kérosène, du diluant à peinture ou d'autres solvants sur ou à proximité.
- Essayer de déplacer les essuie-glaces manuellement.
- Utiliser des balais d'essuie-glace non spécifiés.

#### *i* Informations

Les cires chaudes utilisées dans les stations de lavage automatique rendent le pare-brise difficile à nettoyer.

#### *i* Informations

Les balais d'essuie-glace sont des articles consommables. L'usure normale des essuie-glaces peut ne pas être couverte par la garantie de votre véhicule.

### Remplacement des balais

Lorsque les essuie-glaces ne sont plus suffisamment efficaces, il est possible que les balais soient usés ou déchirés et doivent être remplacés.

#### REMARQUE

- Pour éviter d'endommager le capot et les bras d'essuie-glace, les bras d'essuie-glace ne doivent être soulevés que lorsqu'ils sont en position de balayage supérieure.
- Toujours remettre les bras d'essuie-glace sur le pare-brise avant de conduire.

### Remplacement du balai d'essuie-glace avant

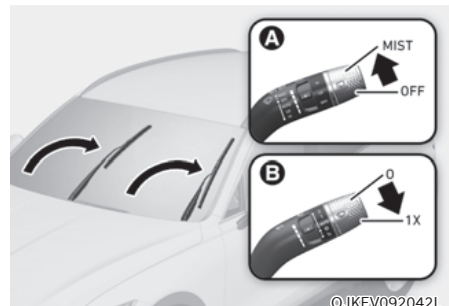

1. Dans les 20 secondes qui suivent l'arrêt du véhicule, soulevez (ou enfoncez) le levier d'essuie-glace en position MIST (ou 1x) et maintenez-le ainsi pendant 2 secondes environ jusqu'à ce que les essuie-glace reviennent dans la position de balayage haut.
2. À ce moment, vous pouvez éloigner les essuie-glace du pare-brise.

#### *i* Informations

Ce véhicule adopte un design d'essuie-glace masqués, ce qui signifie qu'il est impossible de soulever manuellement les essuie-glace quand ils sont en position basse de repos.

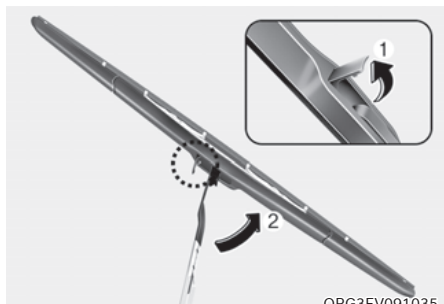

3. Soulevez l'agrafe du balai d'essuie-glace (1). Soulevez ensuite le balai d'essuie-glace (2).



5. Déposez le balai d'essuie-glace du bras (5).
6. Installez le nouveau balai d'essuie-glace dans l'ordre inverse du démontage
7. Retournez le bras d'essuie-glace sur le pare-brise.

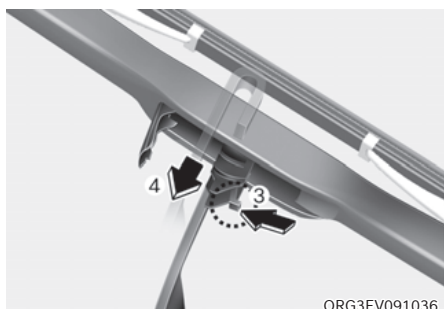

4. Tout en enfonçant le dispositif de verrouillage (3), tirez le balai vers le bas (4).



### Remplacement du balai d'essuie-glace arrière

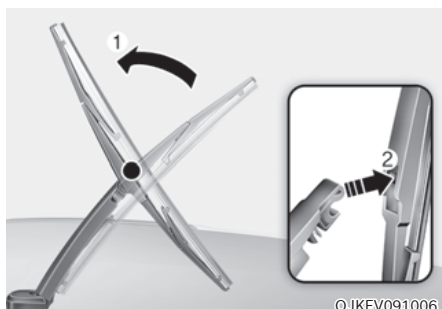

1. Soulevez le bras d'essuie-glace, puis faites tourner l'ensemble balai d'essuie-glace (1).
2. Retirer l'ensemble balai d'essuie-glace (2).

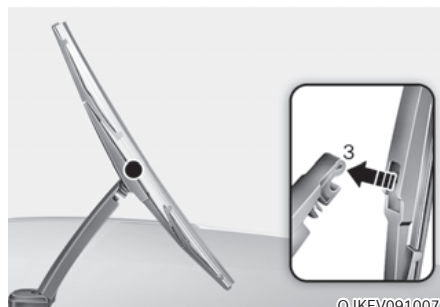

3. Installez le nouveau balai en introduisant la partie centrale dans la fente du bras d'essuie-glace jusqu'à ce vous entendiez un clic indiquant qu'il est en position (3).
4. Assurez-vous que le balai est fermement installé en essayant doucement de le sortir.
5. Tourner l'ensemble de la lame vers l'arrière de façon à ce qu'elle s'aligne avec le bras d'essuie-glace.

Pour éviter d'endommager les bras d'essuie-glace ou d'autres composants, nous vous recommandons de faire remplacer les balais d'essuie-glace par un concessionnaire Genesis agréé.

## BATTERIE (12 VOLT)



### AVERTISSEMENT

Pour éviter toute **BLESSURE GRAVE** ou **MORTELLE** lorsque vous vous trouvez à proximité de la batterie ou que vous intervenez dessus, respectez les consignes suivantes :



Lisez et suivez les instructions concernant la manipulation de la batterie.



Portez des lunettes conçues spécifiquement pour protéger les yeux des projections d'acide.



Tenez la batterie éloignée de toute source de flammes, d'étincelles ou de chaleur.



Les cellules de batterie contiennent toujours de l'hydrogène, une substance hautement inflammable susceptible d'exploser si elle prend feu.



Gardez ces piles hors de portée des enfants.

Les batteries contiennent de l'acide sulfurique, très corrosive. Évitez tout contact de l'acide avec les yeux, la peau ou les vêtements.



Si de l'acide entre en contact avec vos yeux, rincez-les à l'eau claire pendant au moins 15 minutes et consultez immédiatement un médecin. En cas de contact avec la peau, rincez abondamment à l'eau. Si vous ressentez une douleur ou une sensation de brûlure, consultez un médecin immédiatement.

- La pression excessive que vous pourriez exercer sur les côtes d'une batterie en plastique au moment de la soulever pourrait provoquer une fuite d'acide. Soulevez la batterie via le dispositif prévu à cet effet ou en plaçant les mains sur les coins opposés.
- N'essayez pas de démarrer votre véhicule avec des câbles si la batterie est gelée.
- N'essayez **JAMAIS** de recharger la batterie lorsque les câbles sont branchés.
- Le commutateur d'allumage électrique fonctionne sous haute tension. **NE JAMAIS** toucher ces composants avec le témoin « **READY** » allumé ou lorsque le bouton de démarrage/d'arrêt du véhicule est en position **ON**.

### REMARQUE

- Suivez toujours ces instructions lorsque vous manipulez la batterie de votre véhicule pour éviter d'endommager votre batterie.
- Si vous vivez dans une région où les températures peuvent être froides, débranchez la batterie et rangez-la à l'intérieur quand vous avez l'intention de ne pas utiliser le véhicule pendant une longue période.
- Chargez toujours la batterie au maximum pour empêcher toute dégradation du boîtier de la batterie quand la température baisse.
- Empêchez le liquide de mouiller les bornes de la batterie. Les performances de la batterie peuvent être dégradées et provoquer des blessures. Soyez prudent lorsque vous chargez du liquide dans le compartiment moteur.
- N'inclinez pas la batterie.
- La batterie peut se décharger si vous y raccordez des appareils électriques non agréés. N'utilisez jamais d'appareils non agréés.

## Pour un meilleur entretien de la batterie

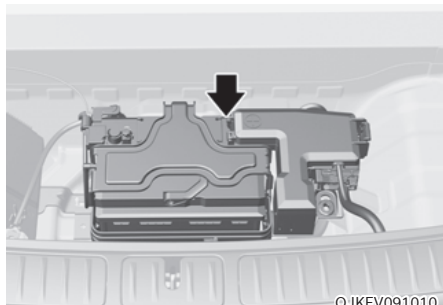

OJKEV091010

- la batterie doit être maintenue correctement en place.
- Le dessus de la batterie doit rester propre et sec.
- Les bornes et les connecteurs de la batterie doivent être propres, correctement serrés et couverts de vaseline ou de graisse pour bornes.
- En cas de déversement d'électrolyte de la batterie, rincez immédiatement avec une solution composée d'eau et de bicarbonate de soude.
- Si le véhicule doit rester immobilisé pendant une période prolongée, débranchez les câbles de la batterie.
- Inspectez fréquemment la batterie et maintenez-la toujours propre. Laisser la batterie contaminée réduira sa durée de vie.
- Avant de recharger la batterie ou d'effectuer un contrôle, éteignez le véhicule et tous les équipements électriques.

## Remplacement de la pile

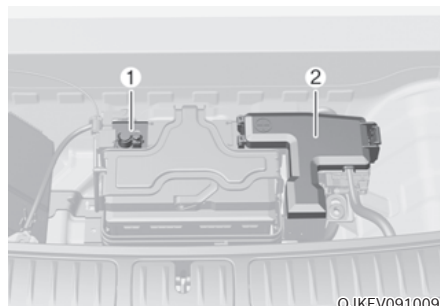

OJKEV091009

Pour remplacer la batterie, débranchez le câble négatif (-) (1) et déposez le boîtier à fusibles du positif (+) de la batterie (2). Procédez au remontage en suivant l'ordre inverse du démontage.

### **i** Informations

**Pour les véhicules avec hayon électrique, notez que le hayon électrique doit être réinitialisé après le remplacement de la batterie. Pour plus de détails, reportez-vous à « Hayon électrique » au chapitre 5.**

### **REMARQUE**

**Assurez-vous que la batterie est correctement installée lors de son remplacement. Si la batterie vibre pendant la conduite, le boîtier et la plaque d'électrode peuvent être endommagés.**

## Étiquette de capacité de la batterie

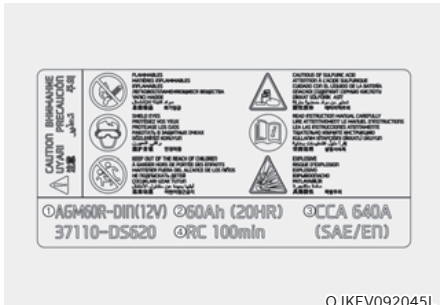

OJKEV092045L

- \* L'étiquette de la batterie de votre véhicule peut différer de celle présentée dans l'illustration.
- 1. AGM60L-DIN (12 v) : nom du modèle de la batterie du véhicule Genesis
- 2. 60AH (20HR) : capacité nominale (en ampères-heures)
- 3. CCA 640A : courant de test à froid en ampères par SAE/EN
- 4. RC 100min : capacité de service de réserve (en min.)

## Recharge de la batterie 12 V Par chargeur de batterie

Si la batterie 12 V de votre véhicule se décharge, faites tourner le moteur pendant au moins 60 minutes de conduite. Alternativement, vous pouvez brancher un chargeur régulé entièrement automatique sur la batterie dans le compartiment moteur.



### AVERTISSEMENT

Respectez toujours ces instructions lors de la charge de la batterie de votre véhicule afin d'éviter le risque de **BLESSURE GRAVES, voire MORTELLES**, liées à une explosion ou une brûlure par acide :

- Avant d'effectuer la maintenance ou de recharger la batterie, couper tous les accessoires et arrêter le véhicule.
- Tenez la batterie éloignée de toute source de flammes, d'étincelles ou de chaleur.
- Travaillez toujours à l'extérieur ou dans un espace doté d'une aération suffisante.
- Portez des lunettes de protection pour surveiller la batterie pendant qu'elle charge.
- La batterie doit être retirée du véhicule et placée dans un endroit bien ventilé.
- Surveillez la batterie pendant l'opération et arrêtez la charge ou réduisez la puissance si les cellules bouillonnent fortement.

- Le câble négatif de la batterie doit être retiré en premier et remis en place en dernier lorsque la batterie est débranchée. Débranchez le chargeur de batterie en suivant la procédure ci-dessous dans l'ordre indiqué :
  1. Coupez l'interrupteur principal du chargeur de batterie.
  2. Retirez la cosse négative de la borne négative de la batterie.
  3. Retirez la cosse positive de la borne positive de la batterie.
- Nous vous conseillons d'utiliser des batteries de rechange obtenues auprès d'un concessionnaire agréé pour les produits de la marque Genesis.

### REMARQUE

#### Batterie AGM

- Les batteries AGM (buvards en fibre de verre) ne requiert aucun entretien et nous vous conseillons de les faire vérifier par un concessionnaire agréé pour les produits de la marque Genesis. Pour charger la batterie AGM, utilisez uniquement des chargeurs complètement automatiques développés spécialement pour les batteries de ce type.
- Lors du remplacement de la batterie AGM, nous vous conseillons d'utiliser des pièces de rechange obtenues auprès d'un concessionnaire agréé pour les produits de la marque Genesis.
- N'ouvrez pas ou ne déposez pas le couvercle en haut de la batterie. Cela pourrait provoquer une fuite de l'électrolyte interne qui provoquerait de graves blessures.

### À l'aide de câbles de démarrage

Après avoir démarré le moteur à l'aide de câbles connectés à une bonne batterie, roulez pendant 20 à 30 minutes avant de couper le moteur. Il se pourrait que le véhicule ne redémarre pas si vous coupez le moteur avant que la batterie n'ait eu le temps de se charger correctement. Reportez-vous au point "Démarrage à l'aide de câbles" au chapitre 8 pour en savoir plus sur la procédure.

### Informations



Une pile mise au rebut de façon inappropriée peut être dangereuse pour l'environnement et la santé humaine. Mettez la batterie au rebut conformément à la législation ou à la réglementation locale.

### Réinitialisation

Les éléments suivants doivent être réinitialisés lorsque la batterie s'est déchargée ou si elle a été déconnectée.

- Infos conduite / Après la charge / Infos accumulées (éléments de la vue Utilitaire) (voir chapitre 4)
- Système de mémoire intégré (cf. chapitre 5)
- Vitre électrique (cf. chapitre 5)
- Hayon électrique (cf. chapitre 5)
- Système de climatisation (cf. chapitre 5)
- Horloge (cf. manuel du système d'info-divertissement)
- Système d'info-divertissement (conf. manuel du système d'info-divertissement)

## PNEUS ET ROUES



### AVERTISSEMENT

Une défaillance des pneus peut entraîner la perte du contrôle du véhicule et provoquer un accident. Pour réduire le risque de BLESSURES GRAVES ou MORTELLES, prenez les précautions suivantes :

- Inspectez vos pneus tous les mois pour vous assurer qu'ils sont bien gonflés, usés et endommagés.
- La pression de gonflage à froid recommandée pour les pneus de votre véhicule est mentionnée dans le présent manuel ainsi que sur l'étiquette des pneus apposée sur le pied milieu côté conducteur. Utilisez toujours un manomètre pour mesurer la pression des pneus. Des pneus avec trop ou trop peu de pression s'usent de façon inégale, ce qui entraîne une mauvaise tenue de route.
- Vérifiez la pression de la roue de secours (si équipé) chaque fois que vous vérifiez la pression des autres pneus de votre véhicule.
- Remplacez les pneus qui sont usés, qui présentent une usure irrégulière ou qui sont endommagés. Des pneus usés peuvent entraîner une perte d'efficacité de freinage, de contrôle de la direction ou de traction.
- Remplacez TOUJOURS les pneus par des pneus de même taille, de même type, de même construction et dessin de sculpture que chaque pneu fourni à l'origine avec ce véhicule. L'utilisation de pneus et de roues autres que les dimensions recommandées peut causer des caractéristiques de maniabilité inhabituelles, un mauvais contrôle du véhicule ou affecter négativement le système de freins antiblocage (ABS) de votre véhicule, entraînant un accident grave.

## Entretien des pneus

Pour un entretien approprié, une sécurité et une consommation électrique optimales, veillez à ce que vos pneus soient toujours gonflés à la pression recommandée et à respecter les limites de charge et la distribution de poids indiquées pour votre véhicule.



©JKEV011025L

Toutes les spécifications (dimensions et pressions) sont indiquées sur une étiquette apposée sur le montant central côté conducteur.

## Pressions de gonflage des pneus recommandées à froid

Toutes les pressions des pneus (y compris la roue de secours) doivent être vérifiées lorsque les pneus sont froids. "Pneus froids" signifie que le véhicule n'a pas été conduit pendant au moins trois heures ou moins de 1,6 km (un mille).

Les pneus chauds excèdent normalement la pression recommandée des pneus froids de 28 à 41 kPa (4 à 6 lb/po<sup>2</sup>). Ne relâchez pas l'air des pneus chauds pour régler la pression, sinon les pneus seront sous-gonflés. Pour la pression de gonflage recommandée, voir section "Pneus et roues" au chapitre 2.



## AVERTISSEMENT

Les pressions recommandées doivent être respectées pour garantir un confort de conduite optimal, la maniabilité du véhicule et une usure minimale des pneus.

Le sur-gonflage ou le sous-gonflage peut réduire la durée de vie des pneus, affecter la maîtrise du véhicule et causer une défaillance soudaine du pneu, ce qui peut entraîner une perte du contrôle du véhicule et provoquer un accident.

Un sous-gonflage important peut entraîner une forte accumulation de chaleur, causant des éruptions, la séparation de la bande de roulement et d'autres défaillances des pneus qui peuvent entraîner la perte de contrôle du véhicule et causer un accident. Ce risque est beaucoup plus élevé par temps chaud et lors de longues périodes de conduite à grande vitesse.



## ATTENTION

- Le sous-gonflage entraîne une usure excessive, une mauvaise maniabilité et une consommation d'énergie électrique accrue. Une déformation de la roue est également possible. Maintenir la pression de vos pneus aux niveaux appropriés. Si vous devez regonfler fréquemment un pneu, nous vous conseillons de le faire vérifier par un concessionnaire agréé pour les produits de la marque Genesis.
- Un sur-gonflage produit une conduite plus rigide, une usure excessive au centre de la bande de roulement et une augmentation des risques de dommages liés à l'état de la route.

## Vérifier la pression de gonflage des pneus

Vérifier vos pneus, y compris la roue de secours (si équipée), une fois par mois ou plus.

### Procédure de vérification

Utiliser un manomètre de bonne qualité pour vérifier la pression des pneus. Vous ne pouvez pas savoir si vos pneus sont correctement gonflés simplement en les regardant. Les pneus radiaux peuvent avoir l'air correctement gonflés lorsqu'ils sont sous-gonflés.

Retirer le capuchon de valve de la tige de valve du pneu. Appuyer fermement le manomètre sur la valve pour obtenir une mesure de pression. Si la pression de gonflage des pneus à froid correspond à la pression recommandée sur l'étiquette d'information sur les pneus et le chargement, aucun autre ajustement n'est nécessaire. Si la pression est basse, ajoutez de l'air jusqu'à ce que vous atteigniez la pression recommandée. Veillez à remettre les capuchons de valve sur les tiges de valve. Sans le capuchon de valve, de la saleté ou de l'humidité pourrait pénétrer dans l'âme de la valve et provoquer des fuites d'air. S'il manque un bouchon de valve, installez-en un nouveau dès que possible.

Si vous remplissez trop le pneu, relâchez l'air en poussant sur la tige de métal au centre de la valve du pneu. Vérifiez de nouveau la pression des pneus à l'aide de la jauge. Veillez à remettre les capuchons de valve sur les tiges de valve. Sans le capuchon de valve, de la saleté ou de l'humidité pourrait pénétrer dans l'âme de la valve et provoquer des fuites d'air. S'il manque un bouchon de valve, installez-en un nouveau dès que possible.

### Permutation des pneus

Pour égaliser l'usure de la bande de roulement, Genesis Branded Vehicle recommande que les pneus soient changés conformément au programme de maintenance ou plus tôt si une usure irrégulière se développe.

Durant cette opération, vérifier l'équilibrage des pneus.

Lors de la permutation des pneus, vérifiez l'usure inégale et les dommages. L'usure anormale est habituellement causée par une pression de pneu incorrecte, un mauvais alignement des roues, des roues déséquilibrées, un freinage sévère ou des virages serrés. Recherchez les bosses ou les renflements dans la bande de roulement ou sur le flanc du pneu. Remplacez le pneu si vous constatez l'une de ces conditions. Remplacez le pneu si le tissu ou le cordon est visible. Après la permutation, assurez-vous que la pression des pneus avant et arrière est conforme aux spécifications et vérifiez que l'écrou de roue est bien serré (couple prescrit compris entre 14 et 16 kgf.m [101 et 116 lb.pi]).

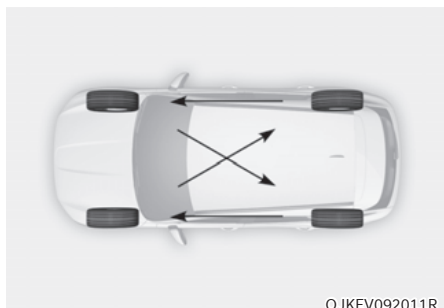

OJKEV092011R

Vérifier l'usure des plaquettes de frein lors de la permutation des pneus.

### Informations

L'extérieur et l'intérieur du pneu asymétrique se distinguent. Lors de l'installation d'un pneu asymétrique, veillez à installer le côté marqué "extérieur" vers l'extérieur. Si le côté marqué "intérieur" est installé à l'extérieur, cela aura un effet négatif sur les performances du véhicule.

### AVERTISSEMENT

- N'utilisez pas la roue de secours compacte lors de la permutation des pneus.
- Ne mélangez en aucun cas les pneus à carcasse diagonale et les pneus à carcasse radiale. Cela peut entraîner des caractéristiques de maniabilité inhabituelles qui peuvent entraîner une perte de contrôle du véhicule et provoquer un accident.

### Parallélisme et équilibrage des pneus

Les roues de votre véhicule sont soigneusement alignées et équilibrées pour optimiser la durée de vie et les performances des pneus.

Dans la plupart des cas, vous n'aurez pas besoin d'aligner à nouveau vos roues. Toutefois, si vous remarquez une usure inhabituelle des pneus ou si votre véhicule tire dans un sens ou dans l'autre, il peut être nécessaire de réajuster la géométrie.

Si votre véhicule vibre sur une route lisse, un rééquilibrage des pneus peut être nécessaire.

### **REMARQUE**

**Des poids incorrects peuvent endommager les roues en aluminium de votre véhicule. N'utilisez que des poids de roues homologués.**



## Remplacement des pneus



[A] : Témoin d'usure des pneus

Si le pneu est usé uniformément, un indicateur d'usure de la bande de roulement apparaîtra sous la forme d'une bande pleine sur la bande de roulement. Cela indique qu'il reste moins de 1,6 mm (1/16 pouce) de bande de roulement sur le pneu. Remplacer le pneu lorsque cela se produit.

N'attendez pas que la barre apparaisse sur toute la bande de roulement pour remplacer le pneu.



### AVERTISSEMENT

**Pour réduire le risque de MORT ou de BLESSURES SÉRIEUSES :**

- **Remplacez les pneus qui sont usés, qui présentent une usure irrégulière ou qui sont endommagés. Des pneus usés peuvent entraîner une perte d'efficacité de freinage, de contrôle de la direction et de traction.**
- **Remplacez TOUJOURS les pneus par des pneus de la même taille que chaque pneu fourni à l'origine avec ce véhicule. L'utilisation de pneus et de roues autres que les dimensions recommandées peut causer des caractéristiques de maniabilité inhabituelles, un mauvais contrôle du véhicule ou affecter négativement le système de freins antiblocage (ABS) de votre véhicule, entraînant un accident grave.**

- **Lorsque vous remplacez des pneus (ou des roues), il est recommandé de remplacer les deux pneus (ou les deux roues) avant ou arrière par paire. Le remplacement d'un seul pneu peut sérieusement affecter la tenue de route de votre véhicule.**
- **Les pneus se dégradent avec le temps, même lorsqu'ils ne sont pas utilisés. Quelle que soit la bande de roulement restante, Genesis recommande que les pneus soient remplacés après six (6) ans de service normal.**
- **La chaleur causée par des climats chauds ou des charges élevées fréquentes peut accélérer le processus de vieillissement. Le non-respect de cet avertissement peut entraîner une défaillance soudaine du pneu, ce qui peut entraîner une perte de contrôle du véhicule et entraîner un accident.**

### *Remplacement de la roue de secours compacte (si équipé)*

Un pneu de secours compact a une durée de vie de bande de roulement plus courte qu'un pneu de taille normale. Remplacez-le lorsque vous pouvez voir les barres indicatrices d'usure de la bande de roulement sur le pneu. La roue de secours compacte de remplacement doit être de la même taille et de la même conception que celle fournie avec votre nouveau véhicule et doit être montée sur la même roue de secours compacte. Le pneu de secours compact n'est pas conçu pour être monté sur une roue de taille normale, et la roue de secours compacte n'est pas conçue pour monter un pneu de taille normale.



## AVERTISSEMENT

Le pneu d'origine doit être réparé ou remplacé dès que possible pour éviter une défaillance de la roue de secours (si équipé) et une perte de contrôle du véhicule entraînant un accident. La roue de secours compacte (si équipé) est destinée uniquement aux urgences. Ne conduisez pas votre véhicule à plus de 80 km/h (50 mi/h) lorsque vous utilisez la roue de secours compacte.

## Remplacement des roues

Si vous devez pour une raison quelconque remplacer les roues métalliques, utilisez des roues de diamètre, largeur de jante et déport équivalents.

## Adhérence des pneus

L'adhérence des pneus peut être réduite si vous roulez sur des pneus usés, des pneus mal gonflés ou sur une chaussée glissante. Les pneus doivent être remplacés lorsque les indicateurs d'usure de la bande de roulement apparaissent. Pour réduire les risques de perte de contrôle, ralentissez chaque fois qu'il pleut, qu'il neige ou qu'il y a de la glace sur la route.

## Maintenance des pneus

En plus d'un bon gonflage, un bon alignement des roues aide à réduire l'usure des pneus. Si vous constatez qu'un pneu est usé de façon inégale, demandez à votre concessionnaire de vérifier l'alignement des roues.

Lorsque vous faites installer des pneus neufs, assurez-vous qu'ils sont équilibrés. Cela augmentera le confort de roulement du véhicule et la durée de vie des pneus. De plus, un pneu doit toujours être rééquilibré s'il est enlevé de la roue.

## Informations figurant sur le flanc des pneus

Ces informations indiquent et décrivent les caractéristiques fondamentales du pneu et indiquent également le numéro d'identification du pneu (TIN) pour la certification aux normes de sécurité. Le TIN peut être utilisé pour identifier le pneu en cas de rappel.

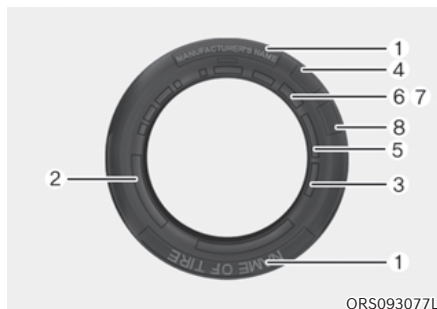

### 1. Fabricant ou nom de marque

Le nom du fabricant ou la marque est indiqué à cet endroit du pneu.

### 2. Désignation de la taille des pneus

Le flanc d'un pneu est marqué d'une désignation de taille de pneu. Vous aurez besoin de cette information lorsque vous choisirez des pneus de remplacement pour votre voiture. Ce qui suit explique ce que signifient les lettres et les chiffres de la désignation de la taille du pneu.

Exemple de dimensions de pneu :

(Ces informations sont fournies à titre d'exemple et peuvent varier de celles de votre véhicule.)

### **265/45 R20 101H**

265 - Largeur du pneu en millimètres.

45 - Rapport d'aspect. La hauteur de section du pneu en pourcentage de sa largeur.

R - Code de construction du pneu (radial).

20 - Diamètre de jante en pouces.

101 - Indice de charge (code numérique correspondant à la charge maximale que le pneu peut supporter).

H - Indice de vitesse. Reportez-vous au tableau d'évaluation de la vitesse dans cette section pour plus d'informations.

### **Désignation de la taille de la roue**

Les roues sont également marquées avec des informations importantes dont vous avez besoin si jamais vous devez en remplacer une. Ce qui suit explique ce que signifient les lettres et les chiffres dans la désignation de la taille de roue.

Exemple de désignation de la taille de la roue :

### **8,5 J x 20**

8,5 - Largeur de jante en pouces.

J - Désignation du profil de jante.

20 - Diamètre de jante en pouces.

### **Indices de vitesse des pneus**

Le tableau ci-dessous énumère plusieurs des différentes cotes de vitesse actuellement utilisées pour les pneus de véhicules de tourisme. La cote de vitesse fait partie de la désignation de la taille du pneu sur le flanc du pneu. Ce symbole correspond à la vitesse maximale de sécurité de ce pneu.

Indice de vitesse	Vitesse maximale
S	180 km/h (112 mi/h)
T	190 km/h (118 mi/h)
H	210 km/h (130 mi/h)
V	240 km/h (149 mi/h)
W	270 km/h (168 mi/h)
Y	300 km/h (186 mi/h)

### **3. Vérification de la durée de vie des pneus (TIN : Numéro d'identification du pneu)**

Tout pneu de plus de six ans, selon la date de fabrication (y compris la roue de secours), doit être remplacé par un pneu neuf. Vous pouvez trouver la date de fabrication sur le flanc du pneu (éventuellement à l'intérieur de la roue), affichant le code DOT. Le code DOT est une série de chiffres sur un pneu composée de chiffres et de lettres anglaises. La date de fabrication est désignée par les quatre derniers chiffres (caractères) du code DOT.

### **DOT : XXXX XXXX 0000**

La partie avant du DOT indique le numéro de code de l'usine, la taille des pneus et la sculpture de la bande de roulement, et les quatre derniers chiffres indiquent la semaine et l'année de fabrication.

Par exemple :

DOT XXXX XXXX 5223 signifie que le pneu a été produit au cours de la 52<sup>ème</sup> semaine de 2023.

#### **4. Pneu exclusif pour Genesis**

Genesis recommande d'utiliser des pneus conçus spécialement pour les véhicules Genesis. Vous pouvez lire les lettres "GOE" (Genesis Original Equipment, équipement d'origine Genesis) sur le flan du pneu.

#### **5. Composition et matériau pour couches de pneumatiques**

Le nombre de couches ou de plis de tissu caoutchouté dans le pneu. Les fabricants de pneus doivent également indiquer les matériaux contenus dans le pneu, notamment l'acier, le nylon, le polyester et d'autres matériaux. La lettre "R" signifie une construction en nappe radiale ; la lettre "D" signifie une construction en diagonale ou en biais ; et la lettre "B" signifie une construction en nappe à biais.

#### **6. Pression de gonflage maximale admissible**

Ce chiffre représente la pression d'air la plus élevée qui devrait être appliquée au pneu. Ne pas dépasser la pression de gonflage maximale admissible. Consultez l'étiquette d'information sur les pneus et le chargement pour connaître la pression de gonflage recommandée.

#### **7. Capacité de charge maximale**

Ce chiffre indique la charge maximale en kilogrammes et en livres que le pneu peut supporter. Ce chiffre indique la charge maximale en kilogrammes et en livres que le pneu peut supporter. Lorsque vous remplacez les pneus du véhicule, utilisez toujours un pneu ayant la même capacité de charge que le pneu installé en usine.

#### **8. Classement uniforme de la qualité des pneus**

Des indices de qualité sont disponibles sur le flan des pneus, entre l'épaulement et la largeur de section maximale.

Par exemple :

TREADWEAR 200

TRACTION AA

TEMPERATURE A

#### **Indice d'usure de la bande de roulement**

Le degré d'usure de la bande de roulement est une cote comparative basée sur le taux d'usure du pneu lorsqu'il est testé dans des conditions contrôlées sur un parcours d'essai gouvernemental spécifique. Par exemple, un pneu classé 150 s'usera une fois et demie (1½) ainsi qu'un pneu classé 100 sur le parcours gouvernemental.

Les performances relatives des pneus peuvent varier selon les conditions réelles d'utilisation et peuvent présenter un écart significatif par rapport à la norme, notamment du fait des habitudes de conduite, de l'entretien, du type de route et du climat.

Ces grades sont moulés sur les flancs des pneus de véhicules de tourisme. Les pneus disponibles de série ou en option sur votre véhicule peuvent varier en fonction de la pente.

#### **Adhérence - AA, A, B et C**

Les grades de traction, du plus haut au plus bas, sont AA, A, B et C. Ces grades représentent la capacité du pneu à s'arrêter sur chaussée mouillée, mesurée dans des conditions contrôlées sur des surfaces d'essai gouvernementales spécifiées en asphalte et en béton. Un pneu marqué C peut avoir une mauvaise adhérence.



#### **AVERTISSEMENT**

**L'indice d'adhérence attribué à un pneu est basé sur un freinage en ligne droite et n'inclut pas les accélérations, les virages, l'aquaplaning ou des caractéristiques d'adhérence exceptionnelles.**

### Température - A, B & C

Les indices de température sont, dans l'ordre décroissant de performance, A, B et C. Ils indiquent la résistance d'un pneu à l'échauffement et sa capacité à dissiper la chaleur dans un environnement contrôlé en laboratoire.

Une température élevée prolongée peut entraîner la dégénérescence du matériau du pneu et réduire sa durée de vie, et une température excessive peut entraîner une défaillance soudaine du pneu. Les grades B et A représentent des niveaux de performance plus élevés sur la roue d'essai en laboratoire que le minimum requis par la loi.



### AVERTISSEMENT

La catégorie de température de ce pneu est établie pour un pneu qui est correctement gonflé et qui n'est pas surchargé. Une vitesse excessive, un sous-gonflage, un sur-gonflage ou une charge excessive, séparément ou en combinaison, peuvent causer une accumulation de chaleur et une défaillance soudaine possible des pneus. Vous pourriez perdre le contrôle du véhicule et provoquer un accident.

### Pneu à profil bas (si équipé)

Le rapport d'aspect est inférieur à 50 sur les Pneu à profil bas.

Comme les Pneu à profil bas sont optimisés pour la tenue de route et le freinage, leur flanc est un peu plus rigide qu'un pneu standard. De plus, les Pneu à profil bas ont tendance à être plus larges et, par conséquent, ont une plus grande surface de contact avec la surface de la route. Dans certains cas, ils peuvent générer plus de bruit sur la route que les pneus standard.



### ATTENTION

La paroi latérale d'un pneu à profil bas est plus courte que celle d'un pneu normal. Ainsi, la roue et le pneu à profil bas sont facilement endommagés. Suivez les instructions ci-dessous.

- Lorsque vous conduisez sur une route accidentée ou en dehors d'une route, veillez à ne pas endommager les pneus et les roues. Après la conduite, inspectez les pneus et les roues.
- Lorsque vous passez au-dessus d'un nid-de-poule, d'un dos d'âne, d'un trou d'homme ou d'un trottoir, conduisez lentement le véhicule afin de ne pas endommager les pneus et les roues.
- Lorsqu'il y a un impact sur un pneu, inspectez l'état du pneu. Nous vous recommandons de contacter un concessionnaire agréé pour les produits de la marque Genesis.
- Inspecter l'état et la pression des pneus tous les 3 000 km (1 800 milles) pour prévenir tout dommage aux pneus.
- Il est difficile de reconnaître un pneu endommagé uniquement avec les yeux. Lorsqu'il y a un léger indice de dommage au pneu, vérifiez et remplacez le pneu pour prévenir les dommages causés par les fuites d'air.
- Lorsqu'un pneu est endommagé alors qu'il roule sur une route accidentée, hors route ou au-dessus d'obstacles, tels qu'un nid-de-poule, un trou d'homme ou une bordure de trottoir, votre garantie ne couvre pas les dommages.
- L'information sur le pneu est indiquée sur la paroi latérale du pneu.

## FUSIBLES

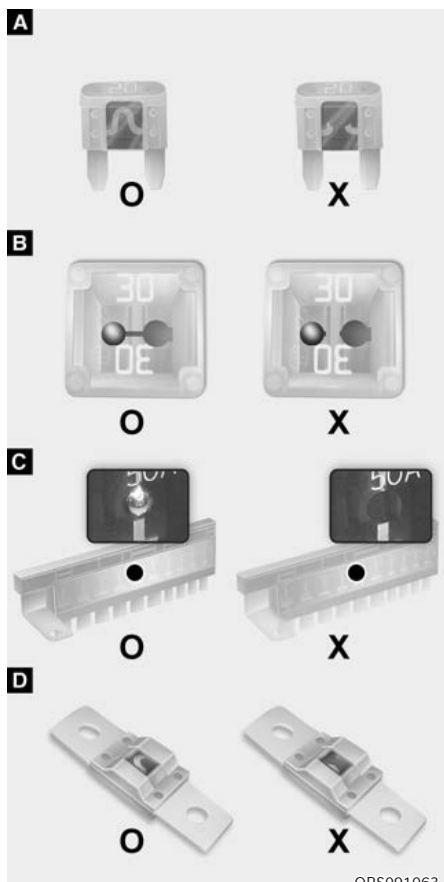

ORS091063

[A] : Type de lame, [B] : Type de cartouche,  
[C] : Type Multi, [D] : Type Midi  
O : Normal, X : Soufflé

Le système électrique d'un véhicule est protégé contre les surcharges électriques par des fusibles.

Ce véhicule possède 4 panneaux de fusibles, l'un situé dans la traverse du panneau latéral du conducteur, l'autre dans le compartiment du véhicule.

Si l'un des feux, accessoires ou commandes de votre véhicule ne fonctionne pas, vérifiez le fusible de circuit approprié. Si un fusible a sauté, l'élément à l'intérieur du fusible sera fondu ou cassé.

Si le système électrique ne fonctionne pas, vérifiez d'abord le panneau de fusibles côté conducteur. Avant de remplacer un fusible grillé, coupez le véhicule et tous les interrupteurs, puis débranchez le câble négatif de la batterie. Remplacez toujours un fusible fondu par un fusible de même calibre.

Si le fusible de remplacement saute, cela indique un problème électrique. Évitez d'utiliser le système qui a été impliqué. Nous vous conseillons de consulter immédiatement un concessionnaire agréé pour les produits de la marque Genesis.



### AVERTISSEMENT

Remplacez toujours un fusible par un autre de même calibre.

- Un fusible de calibre supérieur pourrait entraîner des dommages et un départ de feu.
- N'installez pas de fil ou de papier d'aluminium au lieu d'un fusible approprié, même à titre de réparation temporaire. Cela pourrait endommager considérablement le câblage et causer un incendie.

### REMARQUE

N'utilisez pas de tournevis ou tout autre objet métallique pour retirer un fusible. Vous pourriez provoquer un court-circuit et endommager le système.

## Remplacement des fusibles du tableau de bord



[A] : Côté conducteur

1. Coupez le moteur du véhicule.
2. Éteignez tous les autres interrupteurs.
3. Ouvrez le couvercle du panneau de fusibles.
4. Reportez-vous à l'étiquette à l'intérieur du couvercle du panneau de fusibles pour localiser l'emplacement suspect du fusible.



[B] : Compartiment moteur

5. Sortez le fusible à vérifier. Utilisez l'outil de démontage (1) fourni dans le panneau des fusibles du compartiment moteur.

6. Vérifiez le fusible et remplacez-le s'il a fondu. Des fusibles de rechange sont fournis dans les panneaux de fusible du tableau de bord (ou dans le tableau de fusibles du compartiment moteur).
7. Installez un fusible de même calibre et assurez-vous qu'il est bien en place. Si la fixation n'est pas ajustée, nous vous conseillons de consulter un concessionnaire agréé pour les produits de la marque Genesis.

En cas d'urgence, si vous n'avez pas de fusible de rechange, utilisez un fusible de même calibre provenant d'un circuit dont vous n'avez peut-être pas besoin pour faire fonctionner le véhicule, comme le fusible de l'allume-cigare.

Si les phares ou d'autres composants électriques ne fonctionnent pas et que les fusibles ne sont pas endommagés, vérifiez le tableau des fusibles dans le compartiment moteur. Si un fusible est grillé, il doit être remplacé par un fusible de même calibre.

## Remplacement de fusible du panneau de compartiment moteur

*Fusible à lame / Fusible à cartouche*

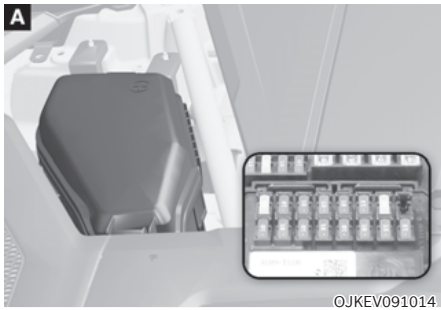

OJKEV091014



OJKEV091015

[A] : Fusible à lames, [B] : Fusible de type cartouche

1. Coupez le moteur du véhicule.
2. Éteignez tous les autres interrupteurs.
3. Retirez le couvercle du panneau de fusibles en appuyant sur le robinet et en tirant vers le haut.
4. Vérifiez le fusible et remplacez-le s'il a fondu. Pour extraire ou insérer un fusible, utiliser l'outil de démontage qui se trouve dans le panneau de fusibles du compartiment moteur.
5. Installez un fusible de même calibre et assurez-vous qu'il est bien en place. Si la fixation n'est pas ajustée, nous vous conseillons de consulter un concessionnaire agréé pour les produits de la marque Genesis.

### REMARQUE

Après la vérification du panneau de fusibles du compartiment moteur, reposez convenablement le couvercle du panneau de fusible. Vous entendrez peut-être un déclic si le couvercle est solidement verrouillé. S'il n'est pas solidement verrouillé, une panne électrique peut survenir par contact avec l'eau.

### Fusible autoréarmable



OJKEV091016



OJKEV091017

[C] : Type Multi, [D] : Type Midi

Si le fusible grillé est un fusible autoréarmable ou midi, nous vous conseillons de consulter un concessionnaire agréé pour les produits de la marque Genesis.



## Description du panneau de fusibles/relais

### Panneau de fusibles du tableau de bord

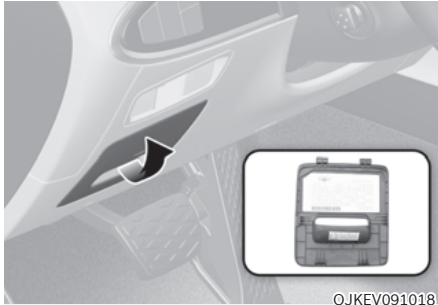

OJKEV091018

À l'intérieur du couvercle du boîtier de fusibles/relais, vous trouverez l'étiquette du fusible/relais décrivant les noms des fusibles/relais et leur calibre.

## **i** Informations

Toutes les descriptions des tableaux de fusibles contenues dans ce manuel ne s'appliquent pas nécessairement à votre véhicule ; les informations sont exactes au moment de l'impression. Lorsque vous inspectez le boîtier à fusibles de votre véhicule, reportez-vous à l'étiquette du boîtier à fusibles.

91990-DS030

USE THE DESIGNATED FUSE ONLY  
USE SOLO LOS FUSIBLES ESPECIFICADOS  
используйте только предназначенные предохранители  
استخدم الفيوز ذو القياس المناسب  
请使用指定的保险丝

9 MODULE					11 MODULE				12 MODULE	2 A/C	
IND	4 E-SHIFTER				SPARE	10 MODULE		7 MODULE	MULTI MEDIA	13 MODULE	
CLUSTER	2 IBU	2 IBU	2 PASS	3 PRESAFETY SEAT BELT	10A 15A 10A	8 MODULE		5 MODULE	E-CALL	3 MODULE	
LH	30A 25A	10A 10A	25A			1 IBU		3 E-SHIFTER	A/C		
2DRV	25A 1PASS	25A 10A	2 MODULE	POWER HANDLE	15A 15A	SPARE		1 IBU			
			1PASS	1PASS		20A 10A		BATTERY MANAGEMENT		4 MODULE	
										6 MODULE	BRAKE SWITCH
										10A	10A

OJKEV092019L







## Panneau de fusibles du tableau de bord

Nom du fusible	Symbole	Calibre du fusible	Circuit protégé
MODULE9	<sup>9</sup> <b>MODULE</b>	10 A	Console au plafond, Miroir électrochrome, Inverseur (arrière) Module de sièges électriques conducteur/passager, chargeur sans fil pour téléphone intelligent, module de commande de chauffage des sièges arrière, dispositif de reconnaissance d'empreintes digitales, module de commande de ventilation des sièges arrière, AMP, connecteur de liaison de données, unité principale A/V et de navigation, unité NEMS, unité E-Call.
MODULE11	<sup>11</sup> <b>MODULE</b>	10 A	Phare avant gauche, phare avant droit, commutateur multifonction, unité ADAS (stationnement), bloc de jonction arrière (relais d'essuie-glace arrière).
MODULE12	<sup>12</sup> <b>MODULE</b>	10 A	IAU, IBU
A/C2	<sup>2</sup> <b>A/C</b>	10 A	Module de contrôle climatisation arrière, Contrôleur climatisation avant/arrière
A/BAG IND		10 A	Combiné d'instruments, console de pavillon
E-SHIFTER4	<sup>4</sup> <b>E-SHIFTER</b>	10 A	Sélecteur de vitesse électronique
SPARE(IG2)	<b>SPARE (IG2)</b>	15 A	Rechange
MODULE10	<sup>10</sup> <b>MODULE</b>	10 A	Bloc de jonction ICU (ESU)
MODULE7	<sup>7</sup> <b>MODULE</b>	10 A	Module de porte du conducteur, IBU, contacteur de dysfonctionnement, IAU, contacteur de feu stop
MULTIMEDIA	<b>MULTI MEDIA</b>	10 A	A/V et Unité de navigation
MODULE13	<sup>13</sup> <b>MODULE</b>	10 A	Affichage tête haute, lampe d'ambiance de garniture droite, dispositif de reconnaissance d'empreintes digitales, clavier A/V et de navigation, indicateur de sécurité, tableau de bord, module de commande de climatisation, contrôleur de climatisation avant/arrière, commutateur de console avant, commutateur de coussin de sécurité, lampe d'ambiance de console, bloc de jonction ICU (ESU). Unité de lampe d'ambiance, lampe d'ambiance conducteur/passager #1/#2, lampe d'ambiance porte arrière LH/RH #1/#2

## Panneau de fusibles du tableau de bord

Nom du fusible	Symbole	Calibre du fusible	Circuit protégé
CLUSTER	CLUSTER	10 A	Combiné d'instruments, Affichage tête haute
IBU2	<sup>2</sup> IBU	10 A	IBU
A/BAG2	<sup>2</sup> 	15 A	Module de commande SRS
PRESAFETY SEAT BELT3	<sup>3</sup> PRESAFETY SEAT BELT	10 A	Unité de la ceinture de sécurité à prétensionneur
MODULE8	<sup>8</sup> MODULE	10 A	Radar d'angle arrière gauche/droit, unité ECS, contacteur de coussin d'air, caméra avant Unité ADAS (conduite/stationnement), Module de réglage d'inclinaison et en hauteur du volant,
MODULE5	<sup>5</sup> MODULE	10 A	Capteur UIP, sirène UIP, capteur de pluie, connecteur de liaison de données, commutateur multifonction, miroir électrochrome.
E-CALL	E-CALL		Unité d'appel d'urgence
MODULE3	<sup>3</sup> MODULE	10 A	Module de volet d'air actif, Clavier de la console avant, Unité VESS, Unité d'inclinaison et de télescopage de la direction, Capteur d'alerte de l'occupant arrière, Ressort d'horloge, Radar d'angle avant/arrière LH/RH, Unité NEMS Chargeur sans fil pour téléphone intelligent
P/WIN LH	LH 	30 A	Module lève-vitre électrique conducteur à sécurité (gauche), Module lève-vitre électrique passager Module de vitre (droit), Module de vitre électrique arrière gauche
P/SEAT		10 A	Unité de soutien lombaire du conducteur, Unité de soutien lombaire du passager
P/SEAT PASS2	<sup>2</sup> PASS 	25 A	Commutateur de siège à réglage électrique passager, module de siège à réglage électrique passager
A/BAG1	<sup>1</sup> 	15 A	Module de commande SRS
E-SHIFTER3	<sup>3</sup> E-SHIFTER	10 A	Sélecteur de vitesse électronique
A/C1	<sup>1</sup> A/C	10 A	Bloc de jonction E/R (RLY.4), module de commande A/C

## Panneau de fusibles du tableau de bord

Nom du fusible	Symbole	Calibre du fusible	Circuit protégé
S/ROOF		25 A	Unité de commande de toit ouvrant (principale)
P/SEAT DRV1	<sup>1</sup> DRV 	25 A	Commutateur de siège à réglage électrique du conducteur, module de siège à réglage électrique du conducteur
MODULE2	<sup>2</sup> MODULE	10 A	Module de porte conducteur, Rétroviseur extérieur à commande électrique côté conducteur/passager, Module de hayon à commande électrique, Contacteur de siège à commande électrique côté conducteur/passager, Unité de soutien lombaire côté conducteur/passager, Module de siège à commande électrique côté conducteur/passager, Radar avant
P/HANDLE	POWER HANDLE	15 A	Module de réglage d'inclinaison et en hauteur du volant
SPARE(B+)	SPARE (B+)	10 A	Recharge
IBU1	<sup>1</sup> IBU	10 A	IAU, IBU, unité BLE, poignée extérieure de porte du conducteur/passager
P/SEAT DRV2	<sup>2</sup> DRV 	25 A	Commutateur de siège à réglage électrique du conducteur, module de siège à réglage électrique du conducteur
P/SEAT PASS1	<sup>1</sup> PASS 	25 A	Commutateur de siège à réglage électrique passager, module de siège à réglage électrique passager
S/HTR DRV	DRV 	15 A	Module de siège électrique du conducteur
S/HTR PASS1	<sup>1</sup> PASS 	15 A	Module de siège à commande électrique passager
Door Lock		20 A	Bloc de jonction ICU (relais de verrouillage de la porte centrale, relais de déverrouillage de la porte centrale, relais de serrure morte)
BATT Management	BATTERY MANAGEMENT	10 A	BMU
MODULE4	<sup>4</sup> MODULE	10 A	CDM
MODULE6	<sup>6</sup> MODULE	10 A	Chargeur USB arrière, Lampe d'accoudoir, Clavier de la console avant, AMP, Unité d'appel électronique, IBU, Sélecteur de vitesse électronique, Unité ADAS (stationnement), IAU, Unité principale A/V & Navigation, Bloc de jonction ICU (ESU) Bloc de jonction P/R (RLY.6)
BRAKE SWITCH	BRAKE SWITCH	10 A	IBU, contacteur de feu stop

**Panneau à fusibles du compartiment moteur**



©JKEV091020

À l'intérieur du couvercle du boîtier de fusibles/relais, vous trouverez l'étiquette du fusible/relais décrivant les noms des fusibles/relais et leur calibre.





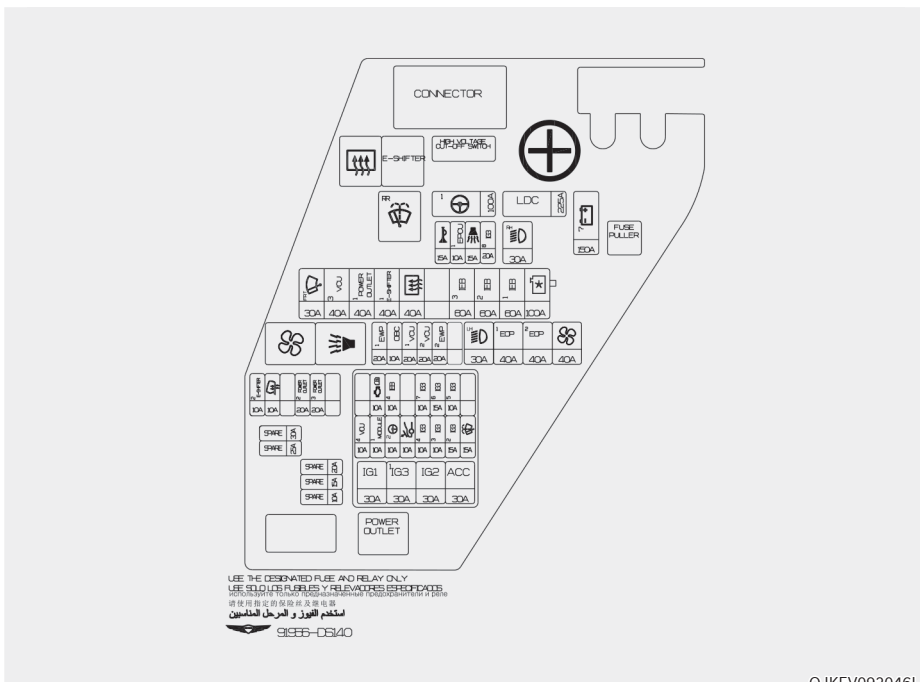



**i Informations**

Toutes les descriptions des tableaux de fusibles contenues dans ce manuel ne s'appliquent pas nécessairement à votre véhicule ; les informations sont exactes au moment de l'impression. Reportez-vous à l'étiquette lorsque vous examinez le panneau de fusibles de votre véhicule.





OJKEV092046L

## Panneau à fusibles du compartiment moteur

Type	Nom du fusible	Symbole	Calibre du fusible	Circuit protégé
MINE	MDPS1	<sup>1</sup> 	100 A	Unité du moteur de direction assistée électrique
	LDC	LDC	255A	ICCU
	B+7	<sup>7</sup> 	150 A	Bloc de jonction P/R (Fusible - S1, S2, S3, S4, F1, F2, F3, F4, F5), bloc PCB (Fusible - S1, S2, S3, S4)
MULTI	FR WIPER	<sup>FRT</sup> 	30 A	Moteur d'essuie-glace avant
	VCU3	<sup>3</sup> VCU	40 A	VCU
	P/OUTLET1	<sup>1</sup> POWER OUTLET	40 A	RLY.6
	E-SHIFTER1	<sup>1</sup> E-SHIFTER	40 A	RLY.2, Fusible (F11)
	RR HTD		40 A	RLY.1
	IEB3	<sup>3</sup> IEB	60 A	Unité IEB
	IEB2	<sup>2</sup> IEB	60 A	Unité IEB
	IEB1	<sup>1</sup> IEB	60 A	Unité IEB
	C/FAN		100 A	Moteur de ventilateur de refroidissement
SB	H/LP LH	<sup>LH</sup> 	30 A	Phare gauche
	EOP1	<sup>1</sup> EOP	40 A	Pompe à huile du moteur de traction électronique (avant)
	EOP2	<sup>2</sup> EOP	40 A	Pompe à huile du moteur de traction électronique (arrière)
	BLOWER		40 A	RLY.4
	H/LP RH	<sup>RH</sup> 	30 A	Phare droit

## Panneau à fusibles du compartiment moteur

Type	Nom du fusible	Symbole	Calibre du fusible	Circuit protégé
MICRO	EWP1	<sup>1</sup> EWP	20 A	Pompe à eau électronique (BSA #1)
	OBC	OBC	10 A	ICCU, VCMS
	VCU1	<sup>1</sup> VCU	20 A	VCU
	VCU2	<sup>2</sup> VCU	20 A	VCU
	EWP2	<sup>2</sup> EWP	20 A	Pompe à eau électronique (BSA #2)
	HORN		15 A	Bloc PCB (relais d'avertisseur sonore)
	EPCU1	<sup>1</sup> EPCU	10 A	Onduleur (avant)
	B/ALARM		15 A	RLY.5
	IG3 8	<sup>8</sup> IG3	20 A	Bloc PCB (Relais IG3 #2)
	E-SHIFTER2	<sup>2</sup> E-SHIFTER	10 A	SCU
	MIRR HTD		10 A	Contrôleur de climatisation A/C, rétroviseur extérieur à commande électrique conducteur/passager.
	P/OUTLET2	<sup>2</sup> POWER OUTLET	20 A	Prise électrique de compartiment bagages
	P/OUTLET3	<sup>3</sup> POWER OUTLET	20 A	Prise électrique avant

**Panneau de fusibles du hayon (Bloc de jonction secondaire arrière)**

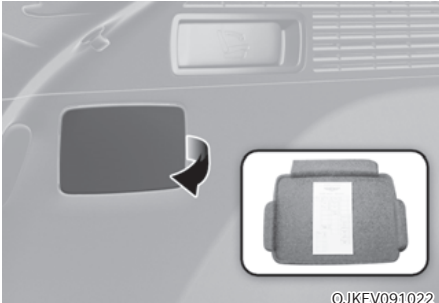

OJKEV091022

À l'intérieur du couvercle du boîtier de fusibles/relais, vous trouverez l'étiquette du fusible/relais décrivant les noms des fusibles/relais et leur calibre.

**i Informations**



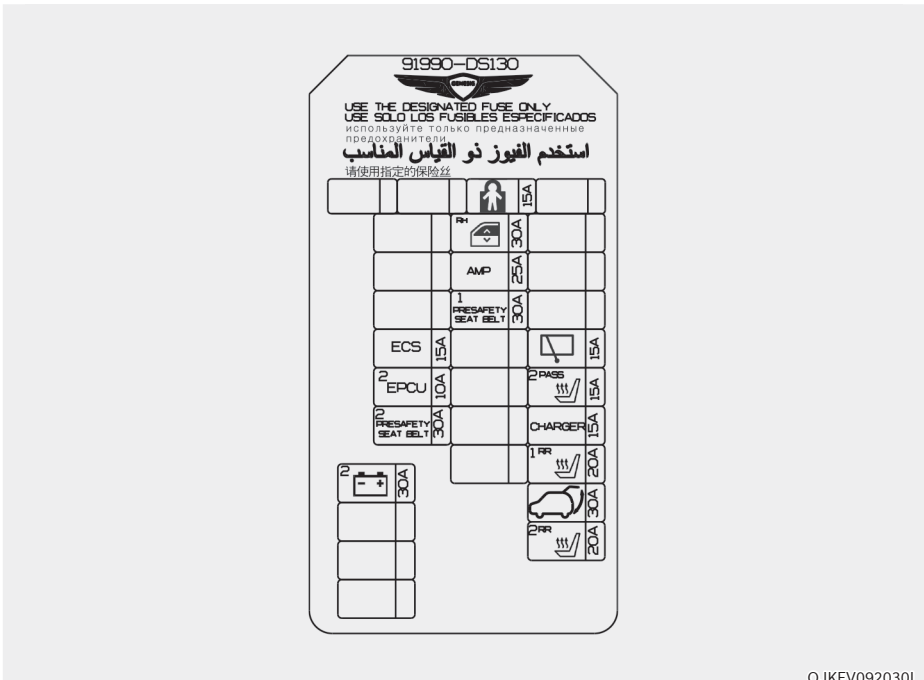







Toutes les descriptions des tableaux de fusibles contenues dans ce manuel ne s'appliquent pas nécessairement à votre véhicule ; les informations sont exactes au moment de l'impression. Reportez-vous à l'étiquette lorsque vous examinez le panneau de fusibles de votre véhicule.



OJKEV092030L



## Boîte de raccordement arrière

Nom du fusible	Symbole	Calibre du fusible	Circuit protégé
B+2	<sup>2</sup> 	30 A	Bloc de jonction ICU (IPS2, IPS5, IPS6, Fusible - F22, F29, F30, F37, F38, F46, F47)
CHILD LOCK		15 A	Relais de verrouillage/déverrouillage de la sécurité enfants
P/WIN RH	<sup>RH</sup> 	30 A	Module lève-vitre électrique passager à sécurité (gauche), Module lève-vitre électrique conducteur Module de lève-vitre électrique (droit), Module de lève-vitre électrique arrière droite
AMP	<b>AMP</b>	25 A	AMP
PRESAFETY S/ BELT1	<sup>1</sup> 	30 A	Unité de la ceinture de sécurité à prétensionneur
ECS	<b>ECS</b>	15 A	Unité ECS
WIPER RR		15 A	Relais d'essuie-glace arrière, Moteur d'essuie-glace arrière
EPCU2	<sup>2</sup> 	10 A	Onduleur (arrière)
S/HTR PASS2	<sup>2</sup> 	15 A	Module de siège à commande électrique passager
PRESAFETY S/ BELT2	<sup>2</sup> 	30 A	Unité de la ceinture de sécurité à prétensionneur
CHARGER	<b>CHARGER</b>	15 A	Connecteur de charge Relais de verrouillage/ déverrouillage
S/HTR RR1	<sup>1</sup> 	20 A	Module de commande de siège à ventilation d'air arrière, module de commande de chauffage de siège arrière
PTGM		30 A	Module de hayon électrique
S/HTR RR2	<sup>2</sup> 	20 A	Module de commande de siège à ventilation d'air arrière, module de commande de chauffage de siège arrière

**Panneau de fusibles du hayon (bloc de jonction de la batterie)**



OJKEV091023

À l'intérieur du couvercle du boîtier de fusibles/relais, vous trouverez l'étiquette du fusible/relais décrivant les noms des fusibles/relais et leur calibre.

**i Informations**





Toutes les descriptions des tableaux de fusibles contenues dans ce manuel ne s'appliquent pas nécessairement à votre véhicule ; les informations sont exactes au moment de l'impression. Reportez-vous à l'étiquette lorsque vous examinez le panneau de fusibles de votre véhicule.

							<p>시정된 퓨즈만 사용하세요 USE THE DESIGNATED FUSE ONLY USE SOLO LOS FUSIBLES ESPECIFICADOS</p> <p>используйте только предназначенные предохранители استخدم الفيوز ذو القياس المناسب 请使用指定的保险丝</p> <p>91945-DS300</p>

주의 CAUTION  
 점의 시동 상세 방법은 차량 취급설명서를 참조해 주십시오.  
 For the details about jump start, refer to the owner's manual.  
 Para más información acerca del arranque con pines de puente consulte el manual del propietario.  
 См. руководство пользователя для дополнительной информации о запуске двигателя от внешнего источника.  
 المعلومات عن طريقة التشغيل بواسطة كابل مشفر له مع بطاريه خارجيه ارجع لدليل المستخدم  
 发动机短接起动的详细方法请参照车辆配备的车主手册相关内容。

OJKEV091029

## Bloc de jonction de batterie

Nom du fusible	Symbole	Calibre du fusible	Circuit protégé
TRAILER		50 A	Connecteur de remorque
B+1	<sup>1</sup> 	50 A	Bloc de jonction ICU (IPS1, IPS3, IPS4, IPS7, relais de verrouillage de charge court/long terme, fusible : F50)
B+3	<sup>3</sup> 	50 A	Bloc de jonction ICU (Fusible - F26, F33, F36, F34, F41, F42, F43, F44)
B+4	<sup>4</sup> 	50 A	Bloc de jonction ICU (Fusible - F27, F31, F45)
B+6	<sup>6</sup> 	100 A	Bloc de jonction arrière (Fusible : F3, F6, F9, F12, F14, F16, F17, F19, F20, F22, F24, F25, F26, S1)
AMS	<b>AMS</b>	10 A	Capteur de batterie 12 V

## AMPOULES D'ÉCLAIRAGE

Nous vous conseillons de consulter un concessionnaire Genesis agréé pour remplacer la majorité des ampoules du véhicule. Il est difficile de remplacer les ampoules électriques du véhicule parce que les autres pièces du véhicule doivent être enlevées avant que vous puissiez vous rendre à l'ampoule. C'est particulièrement vrai pour le démontage de l'ensemble projecteur pour se rendre jusqu'à l'ampoule ou les ampoules.

Le retrait et la remise en place du bloc optique peuvent endommager le véhicule.



### AVERTISSEMENT

- Avant de travailler sur un feu, appuyez sur le frein au pied, sélectionnez le mode P (stationnement), serrez le frein de stationnement, mettez le contacteur de démarrage/d'arrêt sur OFF et emportez la clé avec vous lorsque vous quittez le véhicule afin d'éviter tout mouvement brusque du véhicule et tout choc électrique éventuel.
- Sachez que les ampoules peuvent être chaudes et vous brûler les doigts.

### REMARQUE

Assurez-vous de remplacer l'ampoule grillée par une ampoule de même puissance. Sinon, cela pourrait endommager le fusible ou le système de câblage électrique.

### REMARQUE

Pour éviter tout dommage, ne nettoyez pas la lentille du phare avec des solvants chimiques ou des détergents puissants.



### Informations - Déshumidificateur des phares

Ce véhicule possède un déshumidificateur pour réduire la formation de buée dans les phares provoquée par l'humidité. Le déshydratant est un produit consommable et ses performances peuvent changer selon la période d'utilisation ou l'environnement. Si la formation de buée dans le phare en raison de l'humidité se maintient pendant une longue période, nous vous conseillons de consulter un concessionnaire agréé Genesis.



### Informations

Les lentilles des phares et des feux arrière peuvent sembler givrées si le véhicule est lavé après avoir roulé ou si le véhicule roule de nuit par temps de pluie. Cette condition est causée par la différence de température entre l'intérieur et l'extérieur du phare, et n'indique pas un problème sur le véhicule. Lorsque l'humidité se condense dans le phare, elle disparaît après avoir roulé avec le phare allumé. Le niveau amovible peut varier en fonction de la taille du phare, de sa position et des conditions environnantes. Toutefois, si l'humidité n'est pas évacuée, nous vous conseillons de faire inspecter le véhicule par un concessionnaire agréé pour les produits de la marque Genesis.

### **i** Informations

- Une lampe qui fonctionne normalement peut clignoter momentanément pour stabiliser le système de commande électrique du véhicule. Cependant, si la lampe s'éteint après avoir scintillé ou continue à clignoter, nous vous recommandons de faire vérifier le système par un revendeur Genesis agréé.
- Le feu de position peut ne pas s'allumer lorsque l'interrupteur du feu de position est allumé, mais le feu de position et l'interrupteur du projecteur peuvent s'allumer lorsque l'interrupteur du projecteur est allumé. Cela peut être dû à une panne de réseau ou à un dysfonctionnement du système de commande électrique du véhicule. Dans ce cas, nous vous conseillons de faire inspecter le système par un concessionnaire agréé pour les produits de la marque Genesis.

### **i** Informations

Faites régler l'orientation des phares par un concessionnaire HYUNDAI agréé après un accident ou après avoir reposé l'ensemble de phares.

### **i** Informations

Changement de sens de circulation (pour l'Europe)

La répartition des feux de croisement est asymétrique. Si vous allez à l'étranger dans un pays où le sens de circulation est opposé, cette partie asymétrique éblouira les automobilistes qui viennent en sens inverse. Pour éviter l'éblouissement, la réglementation ECE exige plusieurs solutions techniques (ex. système de changement automatique, feuille adhésive, orientation vers le bas). Ces phares sont conçus pour ne pas éblouir les conducteurs opposés. Ainsi, vous n'avez pas besoin de changer vos phares dans un pays où le sens de circulation est opposé.

## Remplacement des phares, des feux de position, des clignotants et des feux diurnes

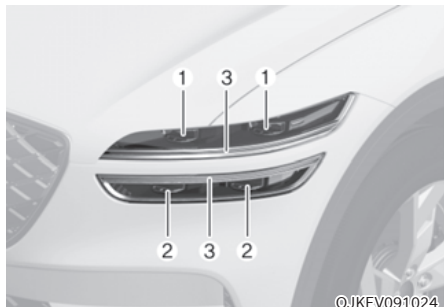

- (1) Phares (feux de croisement)
- (2) Feux avant (haut/bas)
- (3) Feux de position/feux diurnes/clignotants

Si l'ampoule LED ne fonctionne pas, dans ce cas, nous vous recommandons de faire inspecter le système par un concessionnaire agréé pour les produits de la marque Genesis.

Les lampes LED ne peuvent pas être remplacées comme une seule unité car il s'agit d'une unité intégrée. Les lampes LED doivent être remplacées par l'appareil.

Un technicien qualifié devrait vérifier ou réparer la lampe à DEL, car elle pourrait endommager les pièces connexes du véhicule.

## Réglage des phares

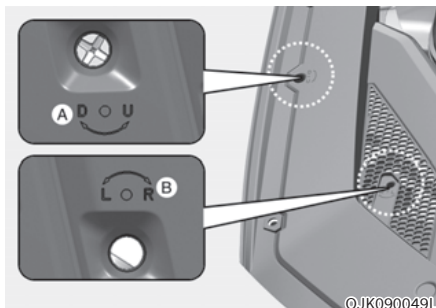

[A] : réglage vertical des feux de croisement et des feux de route

[B] : réglage horizontal des feux de croisement et des feux de route

1. Gonflez les pneus à la pression indiquée et retirez toute charge du véhicule, à l'exception du conducteur, de la roue de secours et des outils.
2. Le véhicule doit se trouver sur un terrain plat.
3. Tracez sur l'écran deux lignes verticales (passant au centre de chaque phare), ainsi qu'une ligne horizontale (passant également au centre de chaque phare).
4. Orientez les phares de façon à ce que la partie la plus lumineuse soit alignée sur les lignes verticales et la ligne horizontale. L'état des phares et de la batterie doit être normal.
5. Pour orienter les feux de croisement et les feux de route vers la gauche ou vers la droite, tournez le tournevis dans le sens horaire ou antihoraire.  
Pour orienter les feux de croisement et les feux de route vers le haut ou vers le bas, tournez le tournevis dans le sens horaire ou antihoraire.

## Repère d'orientation



OJKEV092043L

H1 : Hauteur entre le point central de l'ampoule du phare et le sol (faisceau de croisement)

H2 : Hauteur entre le point central de l'ampoule du phare et le sol (faisceau de route)

W1 : Distance entre les deux centres des ampoules des phares (feux de croisement)

W2 : Distance entre les deux centres des ampoules des phares (feux de route)

État du véhicule		H1	H2	W1	W2
Sans conducteur	mm (po)	852 (33,5)	754 (29,7)	1 519 (59,8)	1 519 (59,8)
	mm (po)	848 (33,4)	750 (29,5)	1 519 (59,8)	1 519 (59,8)

## Feux de croisement

■ Basé sur un écran de 10 m

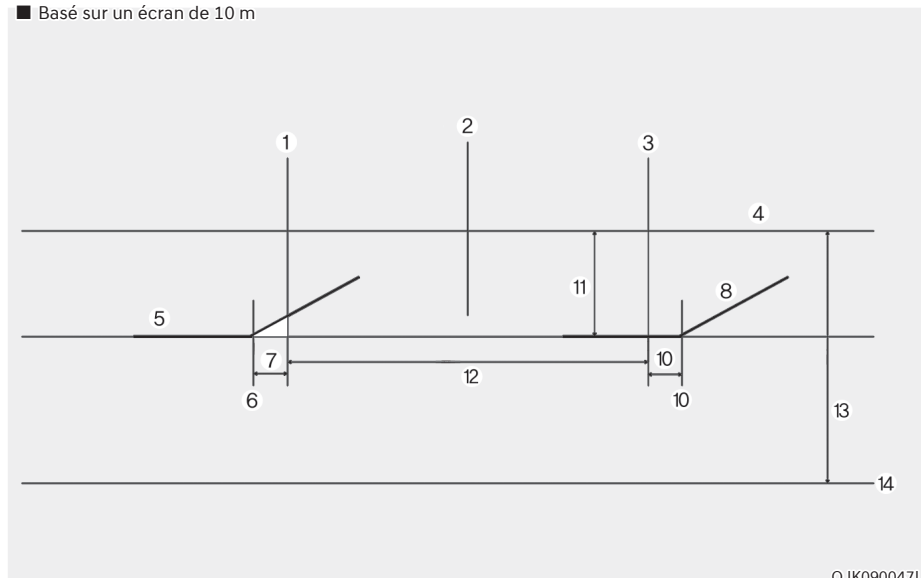

OJK090047L

[1] : Ligne verticale du centre de l'ampoule du phare gauche

[2] : Axe de la voiture

[3] : Ligne verticale du centre de l'ampoule du phare droit

[4] : Ligne horizontale du centre de l'ampoule du phare

[5] : ligne de découpe du phare gauche

[6] : coude de découpe du phare gauche

[7] : distance entre la ligne de découpe et le coude de découpe du phare gauche → 38 mm

[8] : ligne de découpe du phare droit

[9] : coude de découpe du phare droit

[10] : distance entre la ligne de découpe et le coude de découpe du phare droit → 38 mm

[11] : 130

[12] : W1 (feux de croisement)

[13] : H1 (feux de route)

[14] : Masse

1. Allumez les feux de croisement sans vous installer dans le véhicule.
  2. Avant de régler la portée des phares du véhicule, cachez le module intérieur de chaque feu latéral
  3. La ligne de découpe doit être alignée sur celle de l'image.
  4. Lorsque vous orientez les feux de croisement, réglez l'orientation verticale après avoir réglé l'orientation horizontale.
  5. Si le dispositif de réglage de portée des phares est équipé, réglez le contacteur de réglage de portée des phares sur « 0 ».
- \* Le feu de route est dirigé simultanément lorsque vous dirigez le feu de croisement.



## Remplacement de l'éclairage du bas de la porte



OJKEV091025

Si l'ampoule LED (1) ne fonctionne pas, dans ce cas, nous vous recommandons de faire inspecter le système par un concessionnaire agréé pour les produits de la marque Genesis.

Les lampes LED ne peuvent pas être remplacées comme une seule unité car il s'agit d'une unité intégrée. Les lampes LED doivent être remplacées par l'appareil.

Un technicien qualifié devrait vérifier ou réparer la lampe à DEL, car elle pourrait endommager les pièces connexes du véhicule.

## Remplacement d'une ampoule du feu combiné arrière

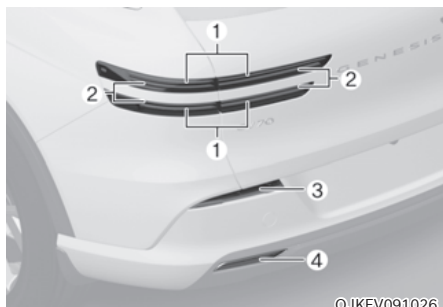

OJKEV091026

- (1) Feu Stop
- (2) Feu arrière/Feu stop
- (3) Clignotant
- (4) Feu de recul

Si l'ampoule LED ne fonctionne pas, dans ce cas, nous vous recommandons de faire inspecter le système par un concessionnaire agréé pour les produits de la marque Genesis.

Les lampes LED ne peuvent pas être remplacées comme une seule unité car il s'agit d'une unité intégrée. Les lampes LED doivent être remplacées par l'appareil.

Un technicien qualifié devrait vérifier ou réparer la lampe à DEL, car elle pourrait endommager les pièces connexes du véhicule.

## Remplacement du feu antibrouillard arrière

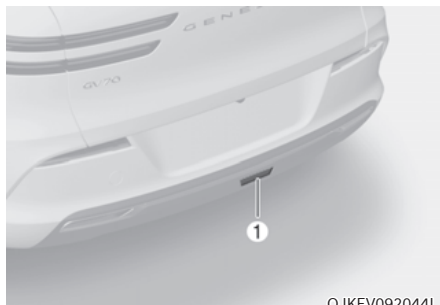

OJKEV092044L

Si l'ampoule LED (1) ne fonctionne pas, dans ce cas, nous vous recommandons de faire inspecter le système par un concessionnaire agréé pour les produits de la marque Genesis.

Les lampes LED ne peuvent pas être remplacées comme une seule unité car il s'agit d'une unité intégrée. Les lampes LED doivent être remplacées par l'appareil.

Un technicien qualifié devrait vérifier ou réparer la lampe à DEL, car elle pourrait endommager les pièces connexes du véhicule.

### Remplacement du feu stop surélevé

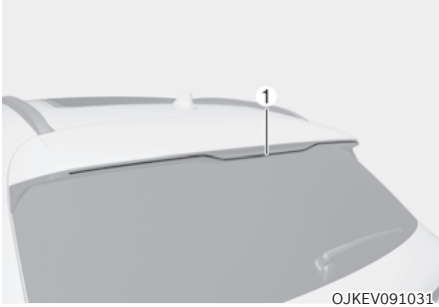

Si l'ampoule LED (1) ne fonctionne pas, dans ce cas, nous vous recommandons de faire inspecter le système par un concessionnaire agréé pour les produits de la marque Genesis.

Les lampes LED ne peuvent pas être remplacées comme une seule unité car il s'agit d'une unité intégrée. Les lampes LED doivent être remplacées par l'appareil.

Un technicien qualifié devrait vérifier ou réparer la lampe à DEL, car elle pourrait endommager les pièces connexes du véhicule.

### Remplace de l'ampoule de la plaque d'immatriculation

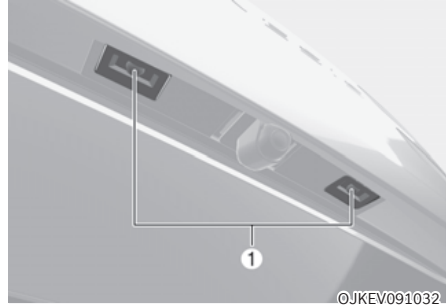

Si l'ampoule LED (1) ne fonctionne pas, dans ce cas, nous vous recommandons de faire inspecter le système par un concessionnaire agréé pour les produits de la marque Genesis.

Les lampes LED ne peuvent pas être remplacées comme une seule unité car il s'agit d'une unité intégrée. Les lampes LED doivent être remplacées par l'appareil.

Un technicien qualifié devrait vérifier ou réparer la lampe à DEL, car elle pourrait endommager les pièces connexes du véhicule.

## Remplacement de l'ampoule du compartiment de rangement avant

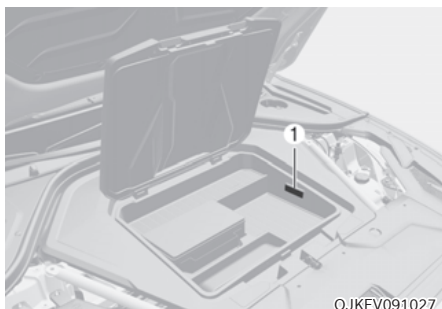

OJKEV091027

Si l'ampoule LED (1) ne fonctionne pas, dans ce cas, nous vous recommandons de faire inspecter le système par un concessionnaire agréé pour les produits de la marque Genesis.

Les lampes LED ne peuvent pas être remplacées comme une seule unité car il s'agit d'une unité intégrée. Les lampes LED doivent être remplacées par l'appareil.

Un technicien qualifié devrait vérifier ou réparer la lampe à DEL, car elle pourrait endommager les pièces connexes du véhicule.

## Remplacement de l'ampoule de l'éclairage intérieur



OJKEV091033



OJKEV091034



OJKEV091035

[A] : Feux avant

[B] : Feux arrière (sans toit ouvrant)

[C] : Feux arrière (avec toit ouvrant)

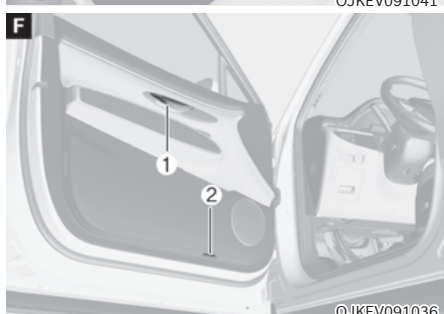

- [D]: Lampe du miroir de courtoisie
- [E] : Lampe de boîte à gants
- [F] : Éclairage de poignée/Éclairage d'ambiance/Éclairage de courtoisie de porte (si équipé)
- [G] : Feu de hayon

Si l'ampoule LED ne fonctionne pas, dans ce cas, nous vous recommandons de faire inspecter le système par un concessionnaire agréé pour les produits de la marque Genesis.

Les lampes LED ne peuvent pas être remplacées comme une seule unité car il s'agit d'une unité intégrée. Les lampes LED doivent être remplacées par l'appareil.

Un technicien qualifié devrait vérifier ou réparer la lampe à DEL, car elle pourrait endommager les pièces connexes du véhicule.

## ENTRETIEN ET ASPECT

### Entretien extérieur

#### REMARQUE

Si vous gardez votre véhicule près d'un panneau de signalisation en acier inoxydable ou d'un bâtiment en verre, les pièces en plastique extérieures du véhicule comme le pare-chocs, le becquet, les phares ou les rétroviseurs extérieurs peuvent être endommagées à cause de la lumière du soleil réfléchi par le panneau de signalisation ou le bâtiment. Pour éviter d'endommager les pièces en plastique extérieures, vous devez éviter de vous garer dans des zones où la lumière risque d'être réfléchi ou utiliser une protection pour véhicule. (Les pièces en plastique extérieures appliquées à votre véhicule peuvent varier.)

#### Précautions d'ordre général concernant l'entretien extérieur

Il est très important de suivre le mode d'emploi de l'étiquette lorsque vous utilisez un nettoyant chimique ou un produit de polissage. Lire toutes les mises en garde et mises en garde qui figurent sur l'étiquette.

#### Entretien de la peinture

##### Lavage

Pour protéger la peinture de votre véhicule contre la rouille et la corrosion, procédez au moins une fois par mois à un lavage complet à l'eau tiède ou froide.

Si vous utilisez votre véhicule pour la conduite hors route, vous devriez le laver après chaque voyage hors route. Portez une attention particulière à l'élimination de toute accumulation de sel, de saleté, de boue et d'autres matières étrangères. Assurez-vous que les trous d'évacuation dans les bords inférieurs des portes et des bas de caisse sont bien dégagés et propres.

S'ils ne sont pas nettoyés immédiatement, les insectes, le goudron, la sève, les fientes d'oiseaux, la pollution industrielle et les dépôts similaires peuvent endommager la peinture de votre véhicule.

Même un lavage rapide à l'eau claire n'éliminera pas nécessairement tous ces dépôts. Un savon doux, sans danger pour les surfaces peintes, doit être utilisé.

Après le lavage, rincez abondamment le véhicule à l'eau tiède ou froide. Ne laissez pas le savon sécher sur la peinture.

#### Lavage haute pression

- Veillez à conserver une distance suffisante avec le véhicule lorsque vous utilisez un nettoyeur haute pression.

Une distance insuffisante ou une pression excessive peuvent endommager des composants ou entraîner la pénétration d'eau à l'intérieur du véhicule.

- Ne pulvérisez rien sur la caméra, les capteurs ou les zones environnantes directement avec un nettoyeur haute pression. Le choc de l'eau sous haute pression pourrait empêcher le système de fonctionner normalement.
- N'approchez pas l'embout du tuyau trop près des soufflets (cachés en plastique ou en caoutchouc) ni des connecteurs. La pulvérisation d'eau haute pression risquerait de les endommager.



#### AVERTISSEMENT

**Après avoir lavé le véhicule, testez les freins en conduisant lentement pour voir s'ils ont été affectés par l'eau avant de prendre la route. Si la performance de freinage est réduite, sécher les freins en les serrant légèrement tout en maintenant une vitesse d'avancement lente.**

### REMARQUE

- N'utilisez pas de savon agressif, de détergents chimiques ou d'eau chaude et ne lavez pas le véhicule en plein soleil ou lorsque la carrosserie est chaude.
- Soyez vigilant lorsque vous lavez les vitres latérales du véhicule.
- Si vous utilisez un jet d'eau à haute pression, l'eau risque de s'infiltrer dans le véhicule par les vitres.
- Pour éviter d'endommager les pièces en plastique, ne pas nettoyer avec des solvants chimiques ou des détergents puissants.

### REMARQUE



- Le nettoyage à l'eau du compartiment moteur, notamment un nettoyage à haute pression, peut engendrer une défaillance des circuits électriques du compartiment du véhicule.
- Ne permettez jamais l'entrée en contact d'eau ou d'autres liquides avec les composants électriques/électroniques au sein du véhicule, car l'eau ou d'autres liquides pourraient s'écouler dans le compartiment moteur via le compartiment de rangement avant et endommager les composants électriques/électroniques.

### REMARQUE

Véhicule à peinture matte (si équipé)

Un lavage automatique avec des brosses rotatives ne doit pas être utilisé, car il pourrait endommager la surface de votre véhicule. Un nettoyeur à vapeur qui lave la surface du véhicule à haute température peut entraîner une adhérence de l'huile et laisser des taches qui sont difficiles à éliminer.

Utiliser un chiffon doux (par exemple une serviette à microfibras ou une éponge) pour laver votre véhicule et sécher avec une serviette à microfibras. Lors du lavage du votre véhicule à la main, ne pas utiliser de produit de finition à la cire. Si la surface du véhicule est trop sale (sable, saleté, poussière, contaminant, etc.), nettoyez la surface avec de l'eau avant de laver le véhicule.

### Traitement à la cire

Une bonne couche de cire est une barrière entre votre peinture et le contaminant. Une bonne couche de cire sur votre véhicule vous aidera à le protéger.

Vous pouvez appliquer de la cire sur votre véhicule lorsque l'eau ne coule plus sur la peinture.

Lavez et séchez toujours le véhicule avant de le cirer. Utilisez une cire liquide ou pâteuse de bonne qualité et suivez les instructions du fabricant. Cirez toute garniture métallique pour la protéger et maintenir son lustre.

Enlevez l'huile, le goudron et les matériaux similaires à l'aide d'un détachant qui enlève habituellement la cire du fini. Veillez à cirer à nouveau ces zones même si le reste du véhicule n'a pas encore besoin d'être ciré.

**REMARQUE**

- Si vous essuyez la poussière ou les salissures de la carrosserie avec un chiffon sec, vous risquez de rayer la peinture.
- N'utilisez pas de la laine d'acier, des nettoyants abrasifs ou des détergents puissants contenant des agents hautement alcalins ou caustiques sur des pièces en aluminium chromé ou anodisé. Cela pourrait endommager la couche de protection et causer une décoloration ou une détérioration de la peinture.

**REMARQUE**

Véhicule à peinture matte (si équipé)

N'utilisez aucun protecteur de polissage comme un détergeant, un produit abrasif ou un produit de polissage. En cas d'application de cire, enlevez-la immédiatement à l'aide d'un produit à base de silicone et en cas de présence de goudron ou d'élément contaminant à base de goudron sur la surface, utilisez un produit d'élimination de goudron. Veillez toutefois à ne pas exercer une trop forte pression sur la zone peinte.

**Réparation de la peinture**

Les rayures profondes ou les éclats de pierre sur la surface peinte doivent être réparés rapidement. Le métal exposé rouille rapidement et peut devenir une dépense de réparation majeure.

**REMARQUE**

Si votre véhicule est endommagé et nécessite la réparation ou le remplacement de pièces métalliques, veillez à ce que l'atelier applique une protection anti-corrosion sur les pièces réparées ou de remplacement.

**REMARQUE**

Véhicule à peinture matte (si équipé)

Sur les véhicules à peinture matte, il est impossible de modifier uniquement la partie endommagée. Il faut réparer l'ensemble. Si le véhicule est endommagé et si un travail de peinture est requis, nous vous conseillons de confier l'entretien et la réparation du véhicule à un concessionnaire agréé pour les produits de la marque Genesis. Soyez extrêmement soigneux car il est difficile de rétablir la qualité après la réparation.

**Préservation de la brillance du métal**

- Pour éliminer le goudron et les insectes, utilisez un anti-goudron et non un grattoir ou un autre objet pointu.
- Pour protéger les surfaces des pièces en métal brillant contre la corrosion, appliquez une couche de cire ou de produit de protection des chromes et frottez pour obtenir une surface lustrée.
- En hiver ou dans les régions côtières, recouvrez les parties métalliques brillantes d'une couche plus épaisse de cire ou d'agent de conservation. Si nécessaire, enduisez les pièces de gelée de pétrole non corrosif ou d'un autre composé protecteur.

### **Entretien du de la sous-carrosserie**

Les matériaux corrosifs utilisés pour l'enlèvement de la glace et de la neige et le contrôle de la poussière peuvent s'accumuler sur le dessous de caisse. Si ces matières ne sont pas éliminées, elles risquent d'accélérer la formation de rouille sur des pièces du soubassement telles que le châssis et le plancher, même si ces pièces ont été traitées contre la rouille.

Rincez correctement le dessous de caisse et les passages de roue du véhicule à l'eau tiède ou froide une fois par mois, après avoir conduit hors route et à la fin de chaque hiver. Portez une attention particulière à ces zones car il est difficile de voir toute la boue et la saleté. Il fera plus de mal que de bien de mouiller la saleté de la route sans l'enlever. Les bords inférieurs des portes, des bas de caisse et des éléments de cadre comportent des trous d'évacuation qui ne doivent pas être obstrués par la saleté ; l'eau emprisonnée dans ces endroits peut causer de la rouille.



### **AVERTISSEMENT**

**Après avoir lavé le véhicule, testez les freins en conduisant lentement pour voir s'ils ont été affectés par l'eau. Si la performance de freinage est réduite, séchez les freins en serrant légèrement tout en maintenant une vitesse d'avancement lente.**

### **Entretien des jantes en aluminium**

Les jantes en aluminium sont recouvertes d'un film de protection transparent.

- N'utilisez pas de produit de nettoyage abrasif, de produit de polissage, de solvant ou de brosse métallique sur ce type de jantes.
- Attendez que les jantes soient froides pour les laver.
- Utilisez uniquement un savon doux ou un détergent neutre et rincez abondamment à l'eau. De plus, nettoyez les roues après avoir roulé sur des routes salées.
- Évitez de nettoyer les jantes avec les brosses à rotation rapide des stations de lavage.
- N'utilisez pas de nettoyants contenant des détergents acides ou alcalins.

### **Protection contre la corrosion**

#### **Protection de votre véhicule contre la corrosion**

En utilisant les pratiques de conception et de construction les plus avancées pour combattre la corrosion, GENESIS fabrique des véhicules de la plus haute qualité. Cependant, ce n'est qu'une partie du travail. Pour obtenir la résistance à la corrosion à long terme que votre véhicule peut offrir, la coopération et l'assistance du propriétaire sont également nécessaires.

#### **Causes courantes de corrosion**

Les causes les plus courantes de corrosion sur votre véhicule sont :

- Le sel de voirie, la saleté et l'humidité qui peuvent s'accumuler sous le véhicule.
- Détérioration de la peinture ou des films de protection par les cailloux, les gravillons, l'abrasion ou les petites éraflures et entailles qui exposent le métal à la corrosion.



### Zones de forte corrosion

Si vous habitez dans une zone où votre véhicule est régulièrement exposé à des matériaux corrosifs, la protection contre la corrosion est particulièrement importante. Certaines des causes courantes de corrosion accélérée sont les sels de voirie, les produits chimiques anti-poussière, l'air marin et la pollution industrielle.

### L'humidité favorise la corrosion

L'humidité crée les conditions dans lesquelles la corrosion est la plus susceptible de se produire. Par exemple, la corrosion est accélérée par un taux d'humidité élevé, en particulier lorsque les températures sont juste au-dessus du point de congélation. Dans de telles conditions, le matériau corrosif est maintenu en contact avec les surfaces du véhicule par l'humidité qui s'évapore lentement.

La boue est particulièrement corrosive car elle sèche lentement et retient l'humidité en contact avec le véhicule. Bien que la boue semble sèche, elle peut quand même retenir l'humidité et favoriser la corrosion.

Les températures élevées peuvent également accélérer la corrosion des pièces qui ne sont pas correctement ventilées afin que l'humidité puisse être dispersée. Pour toutes ces raisons, il est particulièrement important de garder votre véhicule propre et exempt de boue ou d'accumulations d'autres matériaux. Ceci s'applique non seulement aux surfaces visibles, mais aussi et surtout à la face inférieure du véhicule.

### Pour éviter la corrosion

Gardez votre véhicule propre

La meilleure façon de prévenir la corrosion est de garder votre véhicule propre et exempt de matériaux corrosifs. Apporter un soin particulier au soubassement du véhicule.

- Si vous vivez dans une région à forte corrosion (routes salées, proximité de la mer, pollution industrielle, pluies acides, etc.) prenez des précautions supplémentaires contre la corrosion. Rincer le dessous de votre véhicule au moins une fois par mois en hiver et procéder à un lavage complet à la fin de l'hiver.
- Lors du nettoyage sous le véhicule, portez une attention particulière aux composants situés sous les garde-boue et aux autres zones qui sont cachées. Faites un travail minutieux ; le simple fait d'humidifier la boue accumulée plutôt que de l'enlever par lessivage accélérera la corrosion plutôt que de l'empêcher. L'eau sous haute pression et la vapeur sont particulièrement efficaces pour éliminer la boue accumulée et les matières corrosives.
- Lorsque vous lavez les bas des portes, les bas de caisse et les éléments d'ossature, vérifiez que les orifices d'évacuation sont ouverts afin que l'humidité puisse s'échapper au lieu de s'accumuler et de favoriser la corrosion.

*Veillez à ce que votre garage reste sec*

Ne gardez pas votre véhicule dans un garage humide et mal ventilé. Cela crée un environnement favorable à la corrosion. Ceci est particulièrement vrai si vous lavez votre véhicule dans le garage ou si vous le conduisez dans le garage alors qu'il est encore humide ou couvert de neige, de glace ou de boue. Même un garage chauffé peut contribuer à la corrosion s'il n'est pas bien ventilé de façon à disperser l'humidité.

*Veillez à ce que la peinture et les garnitures restent en bon état*

Les égratignures ou égratignures dans la finition doivent être recouvertes de peinture "retouche" le plus tôt possible afin de réduire les risques de corrosion. Si le métal nu est visible à travers, l'attention d'un atelier de carrosserie et de peinture qualifié est recommandée.

Les excréments d'oiseaux sont très corrosifs et peuvent endommager les surfaces peintes en quelques heures seulement. Enlevez toujours les excréments d'oiseaux le plus tôt possible.

## Entretien de l'intérieur

### ***Précautions d'ordre général concernant l'entretien de l'intérieur***

Évitez les solutions caustiques telles que le parfum et l'huile cosmétique d'entrer en contact avec les parties intérieures, car elles peuvent causer des dommages ou une décoloration. En cas de contact avec l'intérieur du véhicule, essuyez immédiatement. Consultez le mode d'emploi pour connaître la bonne façon de nettoyer les surfaces intérieures du véhicule.

### **REMARQUE**

- **Ne laissez jamais d'eau ou d'autres liquides entrer en contact avec les composants électriques/électroniques du véhicule, au risque de les endommager.**
- **Pour le nettoyage des produits en cuir (volant, sièges, etc.), utilisez des détergents neutres ou des solutions à faible teneur en alcool. Si vous utilisez des solutions à haute teneur en alcool ou des détergents acide/alcalins, la couleur du cuir risque de s'estomper ou la surface peut s'effriter.**

### ***Nettoyage de la garniture et de l'habillement intérieur***

#### **Surfaces intérieures du véhicule (si équipé)**

Enlevez la poussière et la saleté des surfaces intérieures à l'aide d'un balai fouet ou d'un aspirateur.

Si nécessaire, nettoyez les surfaces intérieures avec de l'eau chaude mélangée à un produit non détergent doux (testez tous les produits de nettoyage sur une zone cachée avant toute utilisation).

#### **Tissu (si équipé)**

Enlevez la poussière et la saleté du tissu à l'aide d'un balai fouet ou d'un aspirateur.

Nettoyez avec une solution savonneuse douce recommandée pour les meubles rembourrés ou les tapis. Enlevez immédiatement les taches fraîches à l'aide d'un nettoyeur de taches de tissu. Si les taches fraîches ne reçoivent pas une attention immédiate, le tissu peut être taché et sa couleur peut être affectée. De plus, ses propriétés de résistance au feu peuvent être réduites si le matériau n'est pas correctement entretenu.

**REMARQUE**

**Utilisez uniquement les produits nettoyants recommandés et suivez les procédures applicables pour préserver l'aspect et la résistance au feu du tissu.**

**Cuir (si équipé)**

- Caractéristiques du cuir du siège
  - Le cuir est fabriqué à partir de la peau extérieure d'un animal, qui passe par un processus spécial pour être disponible pour l'utilisation. Comme il s'agit d'un produit naturel, chaque partie diffère en épaisseur ou en densité.

Les frises peuvent apparaître comme une conséquence naturelle de l'étirement et du rétrécissement en fonction de la température et de l'humidité.

  - L'assise est en tissu extensible pour améliorer le confort.
  - Les parties en contact avec le corps sont incurvées et la zone d'appui latérale est haute, ce qui assure confort de conduite et stabilité.
  - Les plis peuvent apparaître naturellement à l'usage. Ce n'est pas un défaut des produits.

**REMARQUE**

- **Les plis ou abrasions qui apparaissent naturellement lors de l'utilisation ne sont pas couverts par la garantie.**
- **Les ceintures avec des accessoires métalliques, des fermetures éclair ou des clés à l'intérieur de la poche arrière peuvent endommager le tissu du siège.**
- **Veillez à ne pas mouiller le siège. La nature du cuir naturel pourrait changer.**
- **Les jeans ou les vêtements qui pourraient blanchir peuvent contaminer la surface du tissu de revêtement du siège.**

- Entretien des sièges en cuir
  - Passez l'aspirateur périodiquement pour enlever la poussière et le sable sur le siège. Cela empêchera l'abrasion ou l'endommagement du cuir et maintiendra sa qualité.
  - Essuyez souvent la housse en cuir naturel avec un chiffon sec ou doux.
  - L'utilisation d'un protecteur de cuir approprié peut prévenir l'abrasion de la couverture et aider à maintenir la couleur. Lisez attentivement le mode d'emploi et consultez un spécialiste si vous utilisez un revêtement de cuir ou un agent de protection.
  - Le cuir de couleur claire (beige, beige crème) est facilement contaminé et la tache est visible. Nettoyez fréquemment les sièges.
  - Évitez d'essuyer avec un chiffon humide. La surface pourrait se fissurer.
- Nettoyage des sièges en cuir
  - Enlevez instantanément toutes les salissures. Consultez les instructions ci-dessous pour l'élimination de chaque contaminant.
  - Produits cosmétiques (écran solaire, fond de teint, etc.)  
Appliquez une crème nettoyante sur un chiffon et essuyez la tache contaminée. Essuyez la crème avec un chiffon humide et enlevez l'eau avec un chiffon sec.
  - Boissons (café, boissons gazeuses, etc.)  
Appliquez une petite quantité de détergent neutre et essuyez jusqu'à ce que les salissures ne s'étalent plus.
  - Huile  
Enlevez l'huile instantanément avec un chiffon absorbable et essuyez avec un détachant utilisé uniquement pour le cuir naturel.
  - Chewing gum  
Durcir la gomme avec de la glace et la retirer progressivement.

### **Boiserie intérieure**

- Nettoyez les boiseries intérieures à l'aide d'un produit nettoyant pour meubles en bois (par exemple, cire, revêtement).
- Frottez souvent la boiserie intérieure avec un chiffon propre non pelucheux pour maintenir la texture unique du bois pendant plus longtemps.
- Si vous renversiez une boisson (par exemple, de l'eau ou du café) sur les boiseries intérieures, essuyez immédiatement à l'aide d'un chiffon sec et propre.
- Les objets tranchants (par exemple, tournevis, couteau), les substances adhésives ou le papier autocollant peuvent endommager les boiseries.
- Tout impact violent pourrait endommager les boiseries.
- En cas d'élimination de la finition des boiseries intérieures, l'humidité pourrait endommager ou modifier les traits du bois.
- Tout dégât sur les boiseries intérieures pourrait entraîner la formation d'une écharde sur la surface du bois. Par conséquent, vous devez immédiatement faire remplacer la garniture intérieure en bois endommagée. Nous vous recommandons de contacter un concessionnaire agréé pour les produits de la marque Genesis.
- Le bois forgé est une décoration en bois écologique fabriquée à partir de copeaux de bois recyclés. En raison des caractéristiques de ce matériau, le sens du grain n'est pas constant et des petites points ou des fissures naturelles peuvent apparaître. Il s'agit de caractéristiques naturelles du bois réel issues de la méthode de fabrication et non pas de défauts esthétiques.

### **Nettoyage de la sangle de la ceinture de sécurité**

Nettoyez la sangle de la ceinture avec n'importe quelle solution savonneuse douce recommandée pour le nettoyage des tissus d'ameublement ou des moquettes. Suivez les instructions fournies avec le savon. Ne décolorez pas ou ne reteintez pas la sangle, car cela pourrait affaiblir la ceinture de sécurité.

### **Nettoyage de l'intérieur des vitres**

Si les surfaces vitrées intérieures du véhicule sont embuées (c'est-à-dire recouvertes d'un film huileux, gras ou cireux), elles doivent être nettoyées avec un nettoyant pour vitres. Suivez les instructions sur le contenant du nettoyant pour vitres.

### **REMARQUE**

**Ne grattez pas l'intérieur de la lunette arrière. Cela pourrait endommager la grille de dégivrage de la lunette arrière.**

# Index

**A**

Affichage tête haute (HUD) .....	5-62
Informations sur l'affichage tête haute .....	5-62
Précautions d'utilisation de l'affichage tête haute.....	5-63
Réglages de l'affichage tête haute .....	5-62
Accès à votre véhicule .....	5-5
Précautions à prendre pour la clé connectée .....	5-9
Remplacement de la batterie .....	5-10
Système antidémarrage .....	5-11
Utilisation de la clé connectée.....	5-5
Aide à la conduite sur autoroute (HDA) .....	7-113
Dysfonctionnement et limites de l'assistance à la conduite sur autoroute ....	7-123
Fonctionnement de l'assistance à la conduite sur autoroute.....	7-116
Réglages de l'assistance à la conduite sur autoroute .....	7-114
Aide à la sortie sécurisée (SEA) .....	7-54
Fonctionnement de l'aide à la sortie sécurisée .....	7-56
Limites et dysfonctionnement de l'aide à la sortie sécurisée .....	7-58
Réglages de l'aide à la sortie sécurisée.....	7-55
Aide à l'évitement de collision d'angle mort (BCA).....	7-35
Limites et dysfonctionnement de l'aide à l'évitement de collision d'angle mort .....	7-44
Réglages de l'assistance à l'évitement de collision d'angle mort.....	7-38
Utilisation de l'assistance à l'évitement de collision d'angle mort.....	7-40
Aide au stationnement intelligent à distance (RSPA) .....	7-163
Capteurs de détection .....	7-164
Fonctionnement de l'aide au stationnement intelligent à distance .....	7-166
Limites et dysfonctionnement de l'aide au stationnement intelligent à distance.....	7-185
Radar avant.....	7-192
Rader d'angle avant/radar d'angle arrière .....	7-195
Réglage de l'aide au stationnement intelligent à distance (RSPA) .....	7-165
Aide connectée à la limite de vitesse (ISLA) .....	7-63
Fonctionnement de l'aide à la limitation connectée de vitesse.....	7-64
Limites et dysfonctionnement de l'aide à la limitation connectée de vitesse..	7-66
Réglage de l'assistant de limitation de vitesse intelligent.....	7-63
Aide manuelle à la limite de vitesse (MSLA) .....	7-60
Fonctionnement de l'aide à la limitation de vitesse manuelle .....	7-60

Airbag - système de retenue supplémentaire .....	3-51
Ce à quoi il faut s'attendre après le déploiement d'un airbag .....	3-62
Comment fonctionne le système d'airbag ? .....	3-59
Entretien du SRS .....	3-69
Étiquettes d'avertissement concernant les airbags .....	3-70
Mesures de sécurité supplémentaires .....	3-70
Ne pas installer de système de retenue pour enfants sur le siège du passager avant .....	3-63
Où sont les airbags ? .....	3-54
Pourquoi mon airbag ne s'est-il pas déployé lors d'une collision ? .....	3-64
Alerte avancée d'occupant arrière (ROA) .....	5-23
Déclaration de conformité .....	5-25
Fonctionnement du système .....	5-23
Précautions système .....	5-24
Réglage du système .....	5-23
Alerte de sortie du véhicule (SEW) .....	7-49
Fonctionnement de la descente du véhicule sécurisée .....	7-51
Limites et dysfonctionnement de l'avertissement de sortie sécurisée .....	7-52
Réglages de l'avertissement de sortie sécurisée .....	7-50
Ampoules d'éclairage .....	9-46
Réglage des phares .....	9-48
Remplace de l'ampoule de la plaque d'immatriculation .....	9-52
Remplacement de l'ampoule de l'éclairage intérieur .....	9-53
Remplacement de l'ampoule du compartiment de rangement avant .....	9-53
Remplacement de l'éclairage du bas de la porte .....	9-51
Remplacement des phares, des feux de position, des clignotants et des feux diurnes .....	9-48
Remplacement du feu antibrouillard arrière .....	9-51
Remplacement du feu stop surélevé .....	9-52
Remplacement d'une ampoule du feu combiné arrière .....	9-51
Assistance à l'évitement de collision de circulation transversale arrière (RCCA) .....	7-136
Fonctionnement de l'aide à l'évitement de collision avec la circulation transversale à l'arrière .....	7-138
Limites et dysfonctionnement de l'assistance à l'évitement de collision de circulation transversale arrière .....	7-142
Réglages de l'assistance à l'évitement de collision avec la circulation transversale à l'arrière .....	7-137

Assistance à l'évitement d'une collision avant (FCA) .....	7-2
Fonctionnement de l'aide à l'évitement de collision avant.....	7-8
Limites et dysfonctionnement de l'aide à l'évitement de collision avant .....	7-19
Paramètres de l'aide à l'évitement de collision avant .....	7-6
Assistance au maintien de la voie (LKA) .....	7-28
Dysfonctionnement et limites de l'aide au maintien dans la file.....	7-32
Fonctionnement de l'aide au maintien dans la file .....	7-30
Réglages de l'aide au maintien dans la file .....	7-28
Assistance centre de voie (LFA) .....	7-109
Dysfonctionnement et limites de l'assistance centre de voie .....	7-112
Fonctionnement de l'assistance centre de voie.....	7-110
Réglages de l'assistance centre de voie .....	7-109
Assistant de feux de route (HBA) .....	5-77
Dysfonctionnement et limites de l'assistance feux de route.....	5-79
Fonctionnement de l'assistant de feux de route.....	5-78
Paramètres de l'assistant de feux de route.....	5-77
Avant de prendre la route.....	6-4
Avant de démarrer .....	6-4
Avant d'entrer dans le véhicule .....	6-4
Avertissement d'attention du conducteur (FAW) .....	7-76
Fonctionnement de l'avertissement d'attention du conducteur.....	7-77
Limites et dysfonctionnement de l'avertissement de l'attention portée à l'avant.....	7-78
Réglages de l'avertissement d'attention du conducteur .....	7-76
Avertissement de distance de stationnement en marche avant/arrière (PDW) .	7-148
Dysfonctionnements et limitations concernant l'avertissement de distance de stationnement en marche avant/arrière.....	7-151
Fonctionnement de l'avertissement de distance de stationnement en marche arrière.....	7-149
Réglages de l'avertissement de distance de stationnement en marche arrière/marche avant.....	7-148
Avertissement de l'attention du conducteur (DAW) .....	7-69
Fonctionnement de l'avertissement de fatigue du conducteur .....	7-71
Limites et dysfonctionnement de l'avertissement de fatigue du conducteur...	7-73
Réglage de l'avertissement de fatigue du conducteur .....	7-69
Avis sur les logiciels libres .....	2-17



## B

Balais d'essuie-glace .....	9-17
Inspection des balais .....	9-17
Remplacement des balais .....	9-17
Batterie (12 Volt) .....	9-20
Étiquette de capacité de la batterie.....	9-22
Pour un meilleur entretien de la batterie .....	9-21
Recharge de la batterie 12 V .....	9-22
Réinitialisation .....	9-23
Remplacement de la pile .....	9-21
Bouton START/STOP (démarrage/arrêt).....	6-5
Arrêt du véhicule.....	6-8
Démarrage à distance .....	6-9
Démarrage du véhicule .....	6-7
Positions du bouton de démarrage/d'arrêt .....	6-6

## C

Capacité de charge et de vitesse des pneus (pour l'Europe) .....	2-13
Caractéristiques intérieures.....	5-110
Ancrage(s) de tapis de sol .....	5-116
Cendrier .....	5-111
Chargeur USB .....	5-113
Écran de sécurité de chargement .....	5-119
Horloge.....	5-116
Pare-soleil.....	5-111
Pare-soleil de vitre latérale arrière .....	5-118
Porte-gobelet .....	5-110
Porte-manteaux .....	5-116
Prise électrique .....	5-112
Support de filet à bagages .....	5-118
Système de chargement sans fil de téléphone mobile .....	5-114
Ceintures de sécurité.....	3-28
Ceinture de sécurité à prétensionneur (PSB) .....	3-35
Entretien des ceintures de sécurité .....	3-38
Mesures de sécurité concernant les ceintures de sécurité .....	3-28
Mesures de sécurité supplémentaires concernant les ceintures de sécurité ....	3-36
Système de retenue de ceinture de sécurité.....	3-31
Témoin de la ceinture de sécurité.....	3-29

Charge du véhicule électrique (arrêt brusque).....	1-53
Action à exécuter en cas d'arrêt brusque de la charge.....	1-53
Charger votre véhicule électrique.....	1-22
Arrêt immédiat de la charge .....	1-52
Charge programmée .....	1-27
Comment vérifier le symbole sur l'étiquette de charge (pour l'Europe).....	1-28
État de la charge .....	1-25
Étiquette de charge électrique .....	1-29
Précautions de sécurité pour charger votre véhicule électrique .....	1-31
Tableau des symboles de l'étiquette de charge.....	1-30
Utilisation d'un chargeur CA.....	1-35
Utilisation d'un chargeur CC.....	1-38
Utilisation d'un chargeur portable (ICCB: Boîtier de commande gré au câble).....	1-41
Verrouillage du câble de charge .....	1-26
Climatisation.....	2-13
Combiné d'instruments.....	4-4
Jauges et compteurs.....	4-6
Messages sur l'écran LCD.....	4-21
Témoins d'avertissement et d'information.....	4-11
Commande active du bruit .....	6-63
Compartiment de rangement.....	5-108
Boîte à gants.....	5-108
Compartiment de la console centrale.....	5-108
Étui à lunettes de soleil .....	5-109
Support de téléphone portable.....	5-109
Compartiment moteur.....	9-3
Compartiment moteur.....	2-9
Conditions spéciales de conduite.....	6-64
Conditions de conduite dangereuses .....	6-64
Conduite dans des zones inondées .....	6-66
Conduite de nuit .....	6-65
Conduite sous la pluie .....	6-65
Conduite sur autoroute .....	6-66
Désembourber le véhicule.....	6-64
Réduction du risque de tonneau .....	6-67
Virages en douceur.....	6-65

Conduite de votre véhicule électrique .....	1-54
Arrêt de votre véhicule.....	1-54
Autonomie.....	1-55
Conseils pour augmenter l'autonomie .....	1-57
Démarrage de votre véhicule .....	1-54
Économiseur+ de batterie auxiliaire.....	1-67
Indicateur d'état de la charge (SOC) pour batterie haute tension .....	1-59
Informations concernant l'énergie .....	1-58
Jauge de puissance/charge.....	1-58
Messages sur l'écran LCD.....	1-61
Système de bruit de moteur virtuel .....	1-55
Témoins et témoins d'avertissement (liés au véhicule électrique) .....	1-60
Conduite en hiver.....	6-68
Neige ou verglas.....	6-68
Précautions à prendre en hiver .....	6-71

## D

Déclaration de conformité .....	2-17
Dégivrage et désembuage du pare-brise.....	5-101
Dégivreur de lunette arrière .....	5-103
Logique de désembuage.....	5-102
Pour dégivrer l'extérieur du pare-brise .....	5-102
Pour désembuer le pare-brise.....	5-101
Démarrage de secours (batterie de 12 V) .....	8-4
Dimensions .....	2-10

## E

Éclairage extérieur.....	5-64
Clignotants et signaux de changement de voie .....	5-66
Commande d'éclairage .....	5-64
Dispositif de réglage du niveau des phares .....	5-68
Feu antibrouillard arrière.....	5-67
Fonction d'économiseur de batterie.....	5-67
Fonction d'élimination de l'humidité des phares.....	5-68
Fonction de temporisation des phares.....	5-67
Fonctionnement des feux de route .....	5-66
Lampe de guidage arrière.....	5-68

Éclairage intérieur.....	5-69
Éclairage de boîte à gants.....	5-70
Éclairage de poignée de porte/Éclairage d'ambiance/Éclairage de courtoisie de porte .....	5-71
Éclairage du bas de la porte .....	5-71
Éclairage du compartiment à bagages.....	5-71
Éclairage du miroir de courtoisie .....	5-70
Extinction AUTOMATIQUE de l'éclairage intérieur.....	5-69
Feux avant .....	5-69
Plafonnier arrière.....	5-70
Système d'accueil.....	5-72
Écran de recul (RVM) .....	7-126
Dysfonctionnement et limites de l'écran de recul .....	7-130
Fonctionnement de l'écran de recul.....	7-128
Réglages de l'écran de recul .....	7-126
Écran LCD.....	4-31
Combiné 3D (pour combiné 12,3 pouces 3D) .....	4-38
Commande de l'écran LCD .....	4-31
Menu Option .....	4-36
Modes d'affichage .....	4-31
En cas d'urgence pendant les trajets.....	8-2
Si le moteur cale à un carrefour ou à un croisement.....	8-2
Si vous avez un pneu à plat en roulant.....	8-3
Entretien et aspect.....	9-55
Entretien de l'intérieur .....	9-60
Entretien extérieur.....	9-55
Entretien par le propriétaire.....	9-5
Calendrier d'entretien du propriétaire .....	9-6
Équipement d'urgence .....	8-23
Extincteur .....	8-23
Manomètre de pression des pneus .....	8-23
Triangle réfléchissant .....	8-23
Trousse de premiers secours .....	8-23
Équipement extérieur.....	5-48
Capot .....	5-48
Compartiment de rangement avant .....	5-49
Hayon électrique .....	5-51
Hayon intelligent.....	5-58
Trappe de charge .....	5-61

Équipement extérieur.....	5-121
Longerons de toit.....	5-121
Essuie-glace et lave-glace.....	5-80
Essuie-glace et lave-glace de lunette arrière .....	5-83
Essuie-glaces avant .....	5-80
Lave-glaces avant.....	5-82
Étiquette de compresseur de climatisation .....	2-16
Étiquette de réfrigérant .....	2-16
Étiquette d'homologation du véhicule.....	2-15
Explication des éléments de maintenance programmée .....	9-11

## F

Feux de détresse.....	8-2
Filtre à air de l'habitacle.....	9-15
Inspection du filtre .....	9-15
Remplacement du filtre.....	9-15
Fonctionnalités supplémentaires de la commande de climatisation .....	5-104
Commandes automatiques qui utilisent les réglages de contrôle de température (pour le siège du conducteur).....	5-106
Déshumidification automatique .....	5-105
Recirculation d'air lorsque le liquide de lave-glace est utilisé.....	5-106
Système de désembuage automatique.....	5-104
Freinage d'urgence autonome en marche arrière (PCA) .....	7-154
Fonctionnement de l'aide à l'évitement de collision en cas de stationnement en marche arrière.....	7-156
Limites et dysfonctionnement de l'aide à l'évitement de collision en cas de stationnement en marche arrière .....	7-157
Réglages de l'aide à l'évitement de collision en cas de stationnement en marche arrière.....	7-154
Fusibles .....	9-32
Description du panneau de fusibles/relais.....	9-35
Remplacement de fusible du panneau de compartiment moteur .....	9-34
Remplacement des fusibles du tableau de bord .....	9-33

**L**

Liquide de frein.....	9-13
Contrôle du niveau du liquide de frein.....	9-13
Liquide de refroidissement .....	9-12
Liquide du réducteur.....	9-14
Liquide lave-glace .....	9-14
Lubrifiants recommandés et capacités.....	2-14

**M**

Mesures de sécurité importantes.....	3-3
Attachez tous les enfants.....	3-3
Contrôlez votre vitesse.....	3-3
Dangers liés aux airbags.....	3-3
Distraction du conducteur .....	3-3
Maintenez son véhicule en état de sécurité.....	3-3
Portez toujours votre ceinture de sécurité.....	3-3
Mode EV.....	1-9
Charge et climatisation .....	1-11
Écran du mode EV .....	1-9
Fonction V2L (Vehicle to Load) .....	1-13
Informations concernant l'énergie .....	1-10
Paramètres EV.....	1-19
Prochain départ.....	1-10
Stations de chargeproches .....	1-19
Mode turbo .....	6-63
Limites du mode Turbo .....	6-63
Utilisation du mode Turbo .....	6-63
Moniteur de l'angle mort (BVM) .....	7-81
Dysfonctionnement de l'affichage d'angle mort .....	7-82
Fonctionnement de l'affichage d'angle mort .....	7-82
Réglages du moniteur d'angle mort.....	7-81

**N**

Numéro d'identification du véhicule (VIN).....	2-15
Numéro du moteur.....	2-16

## O

Opérations d'entretien programmées .....	9-7
Calendrier d'entretien normal.....	9-8
Entretien en conditions d'utilisation difficiles.....	9-10

## P

Pignon de démultiplication.....	6-10
Bonnes pratiques de conduite.....	6-17
Fonctionnement du pignon de démultiplication.....	6-10
Messages sur l'écran LCD (combiné) .....	6-15
Pneus et roues .....	2-12
Pneus et roues .....	9-24
Adhérence des pneus.....	9-28
Entretien des pneus .....	9-24
Informations figurant sur le flanc des pneus .....	9-28
Maintenance des pneus .....	9-28
Parallélisme et équilibrage des pneus .....	9-26
Permutation des pneus.....	9-26
Pneu à profil bas .....	9-31
Pressions de gonflage des pneus recommandées à froid.....	9-24
Remplacement des pneus .....	9-27
Remplacement des roues.....	9-28
Vérifier la pression de gonflage des pneus .....	9-25
Poids du véhicule.....	6-82
Surcharge.....	6-82
Poids du véhicule et volume de bagages .....	2-13
Précautions de sécurité pour véhicule électrique.....	1-68
Autres précautions pour véhicule électrique .....	1-70
Commutateur de coupure haute tension.....	1-70
Contremesures en cas d'accident ou d'incendie .....	1-68
Présentation de l'extérieur (I).....	2-2
Présentation de l'extérieur (II) .....	2-3
Présentation de l'intérieur (I) .....	2-4
Présentation de l'intérieur (II) .....	2-5
Présentation du tableau de bord (I).....	2-6
Présentation du tableau de bord (II).....	2-7
Présentation du tableau de bord (III) .....	2-8
Puissance d'ampoule .....	2-11

**R**

Réglages du véhicule (système d'info-divertissement).....	4-41
Configuration du véhicule .....	4-41
Régulateur de vitesse intelligent associé à la navigation (NSCC) .....	7-102
Fonctionnement du régulateur de vitesse intelligent basé sur la navigation .....	7-103
Limites du régulateur de vitesse intelligent basé sur la navigation.....	7-105
Réglages du régulateur de vitesse intelligent basé sur la navigation .....	7-102
Régulateur de vitesse intelligent (SCC) .....	7-83
Dysfonctionnement et limites du régulateur de vitesse adaptatif.....	7-96
Fonctionnement du régulateur de vitesse adaptatif.....	7-86
Réglage du régulateur de vitesses intelligent .....	7-84
Remorquage.....	8-21
Crochet de remorquage amovible .....	8-22
Service de remorquage.....	8-21
Rétroviseurs .....	5-34
Aide au stationnement en marche arrière .....	5-37
Rétroviseur intérieur.....	5-34
Rétroviseurs extérieurs.....	5-35

**S**

Serrures de portes .....	5-15
Actionnement des serrures de portes depuis l'intérieur du véhicule .....	5-16
Blocages .....	5-19
Fonctions de verrouillage et de déverrouillage automatique des portes .....	5-19
Serrures de portes arrière avec sécurité enfants .....	5-20
Verrouillage / déverrouillage des portes depuis l'extérieur du véhicule.....	5-15
Verrouillage électronique de sécurité pour enfant .....	5-20
Services de maintenance.....	9-4
Précautions concernant la maintenance par le propriétaire.....	9-4
Responsabilité du propriétaire.....	9-4
Sièges.....	3-4
Appuie-tête.....	3-18
Mesures de sécurité.....	3-7
Sièges arrière.....	3-15
Sièges avant.....	3-8



Sièges chauffants .....	3-23
Chauffage de siège arrière.....	3-24
Commande du chauffage du siège arrière depuis le siège avant.....	3-24
Sièges avant chauffant.....	3-23
Si le véhicule ne démarre pas .....	8-3
Si un pneu est dégonflé (avec kit anti-crevaison).....	8-13
Composants du kit anti-crevaison .....	8-15
Introduction .....	8-13
Notes sur l'utilisation sécurisée de la trousse de réparation des pneus .....	8-14
Régler la pression des pneus .....	8-19
Utilisation du kit anti-crevaison lorsqu'un pneu est à plat .....	8-16
Spécifications de pneu et étiquette de pression .....	2-15
Spécifications du véhicule électrique .....	2-10
Suspension à commande électronique avec prévisualisation de la route .....	6-57
Dysfonctionnement du système .....	6-58
Limites du système.....	6-58
Suspension à commande électronique .....	6-56
Dysfonctionnement du système .....	6-56
Système d'alarme antivol.....	5-22
Système d'authentification d'empreintes digitales .....	5-12
Fonctionnement du système d'authentification d'empreintes digitales .....	5-13
Limites du système.....	5-14
Lors de l'achat d'un véhicule d'occasion .....	5-14
Paramètres d'authentification connectée d'empreintes digitales .....	5-12
Système de commande automatique de climatisation .....	5-84
Entretien du système .....	5-99
Fonctionnement du système.....	5-97
Mode de commande automatique de température .....	5-86
Mode de commande manuelle de température.....	5-87
Système de commande intégré au mode de conduite .....	6-59
Caractéristiques des modes de conduites .....	6-61
Fonctions du mode ECO, COMFORT, SPORT .....	6-59
Sélection du mode de conduite .....	6-59
Sélection du mode multi-terrain.....	6-62

Système de contrôle de la pression des pneus (TPMS) .....	8-8
Changement d'un pneu avec TPMS .....	8-11
Système de contrôle de la pression des pneus .....	8-9
Témoin de dysfonctionnement du TPMS (système de contrôle de la pression des pneus) .....	8-11
Témoin de faible pression des pneus .....	8-10
Témoin d'identification du pneu sous-gonflé et de pression des pneus .....	8-10
Vérification de la pression des pneus .....	8-8
Système de freinage .....	6-29
Assistance à la stabilité de remorque (TSA) .....	6-44
Assistance au freinage (BAS) .....	6-47
Auto Hold (maintien automatique) .....	6-35
Bonnes pratiques de freinage .....	6-50
Commande électronique de stabilité (ESC) .....	6-40
Contrôle de freinage en descente (DBC) .....	6-47
Freinage assisté .....	6-29
Frein de stationnement électronique (EPB) .....	6-31
Frein multi-collision (MCB) .....	6-46
Freins haute performance .....	6-30
Gestion de la stabilité du véhicule .....	6-43
Indicateur d'usure des freins à disque .....	6-30
Nettoyage des disques de frein .....	6-38
Signal d'arrêt d'urgence (ESS) .....	6-45
Système d'aide au démarrage en côte (HAC) .....	6-45
Système de freinage avec antiblocage (ABS) .....	6-39
Système de freinage par régénération (levier de vitesses à palette) .....	6-18
Conduite à une seule pédale .....	6-20
Limites du système de freinage par régénération .....	6-19
Utilisation de l'i-PEDAL .....	6-21
Utilisation du système de freinage par récupération .....	6-18
Système de levage actif du capot .....	3-71
Activation du système .....	3-71
Dysfonctionnement du système .....	3-73
Limitation du système .....	3-72

Système de mémoire intégré.....	5-26
Accès facile au siège .....	5-28
Mémorisation des positions.....	5-26
Rappel des positions mémorisées.....	5-27
Réinitialisation du système .....	5-27
Système de protection d'enfant (CRS).....	3-39
Choix du dispositif de retenue enfant.....	3-40
Installation d'un système de retenue pour enfants (CRS) .....	3-42
Notre recommandation : les enfants toujours à l'arrière .....	3-39
Système de récupération intelligent.....	6-22
Activation/désactivation du système de récupération intelligent.....	6-22
Avertissement du système dû à des problèmes de capteur.....	6-25
Capteurs avant (radar avant) .....	6-24
Condition de fonctionnement du système de récupération intelligent.....	6-23
Mise en pause du système de récupération connectée .....	6-24
Paramètres du niveau de récupération connectée.....	6-23
Précautions pour le système de récupération intelligent .....	6-25
Système de vue panoramique (SVM) .....	7-131
Dysfonctionnement et limites du moniteur de vue panoramique.....	7-135
Fonctionnement du moniteur de vue panoramique.....	7-133
Réglages du moniteur de vue environnante .....	7-131
Système d'infodivertissement.....	5-122
Antenne .....	5-122
Port USB .....	5-122
Reconnaissance vocale.....	5-123
Système audio premium Lexicon .....	5-124
Système d'infodivertissement .....	5-123
Technologie Bluetooth® sans fil.....	5-124
Télécommandes au volant.....	5-122
Système eCall paneuropéen .....	8-25
Information sur le traitement des données .....	8-27
Système eCall paneuropéen .....	8-28
Système eCall pour les Émirats arabes unis (pour les Émirats arabes unis, SI ÉQUIPÉ) .....	8-32
Information sur le traitement des données .....	8-34
Système eCall pour les Émirats arabes unis.....	8-35

Système intelligent d'éclairage avant (IFS) .....	5-73
Dysfonctionnement et limites du système intelligent d'éclairage avant .....	5-74
Fonctionnement du système d'éclairage avant intelligent.....	5-73
Paramètres du système d'éclairage avant intelligent.....	5-73

## T

Toit ouvrant panoramique .....	5-44
Avertissement d'ouverture du toit ouvrant.....	5-48
Inversion automatique du sens de déplacement.....	5-46
Ouverture/fermeture par glissement.....	5-45
Ouverture/fermeture par inclinaison .....	5-45
Pare-soleil électrique.....	5-44
Réinitialisation du toit ouvrant.....	5-47
Traction d'une remorque .....	6-73
Conduite avec une remorque.....	6-78
Équipement de remorquage.....	6-77
Maintenance lorsque vous tractez une remorque .....	6-81
Si vous décidez de tracter une remorque ?.....	6-74
Traction intégrale (AWD).....	6-51
Fonctionnement de la traction intégrale (AWD).....	6-51
Précautions en cas d'urgence .....	6-54

## V

Véhicule électrique .....	1-6
Caractéristiques des véhicules électriques .....	1-6
Précautions à prendre lors de l'utilisation de la batterie haute tension.....	1-8
Ventilation des sièges.....	3-26
Sièges avant ventilés .....	3-26
Vitres.....	5-39
Vitres électriques.....	5-41
Volant.....	5-29
Avertisseur sonore.....	5-31
Module MDPS (direction assistée entraînée par moteur) .....	5-29
Volant chauffant .....	5-32
Volant inclinable/télescopique .....	5-30